

REDMOND

Кофеварка
CM703



РУКОВОДСТВО ПО ЭКСПЛУАТАЦИИ

RUS 5
KAZ 14

СОДЕРЖАНИЕ

МЕРЫ БЕЗОПАСНОСТИ.....	5
Технические характеристики	8
Комплектация	8
Устройство модели.....	8
Панель управления с дисплеем.....	8
I. ПЕРЕД НАЧАЛОМ ИСПОЛЬЗОВАНИЯ.....	9
II. ЭКСПЛУАТАЦИЯ ПРИБОРА	9
Настройка текущего времени	9
Функция отложенного старта	9
Приготовление кофе	10
III. УХОД ЗА ПРИБОРОМ	11
Самоочистка от накипи.....	11
Хранение и транспортировка	12
IV. ПЕРЕД ОБРАЩЕНИЕМ В СЕРВИС-ЦЕНТР.....	12
V. ГАРАНТИЙНЫЕ ОБЯЗАТЕЛЬСТВА.....	13

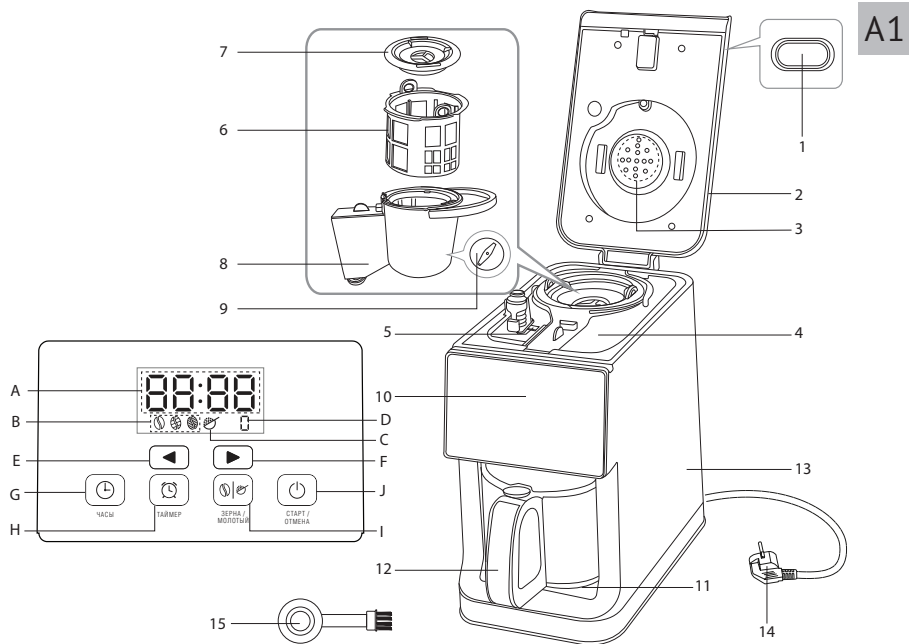

A2

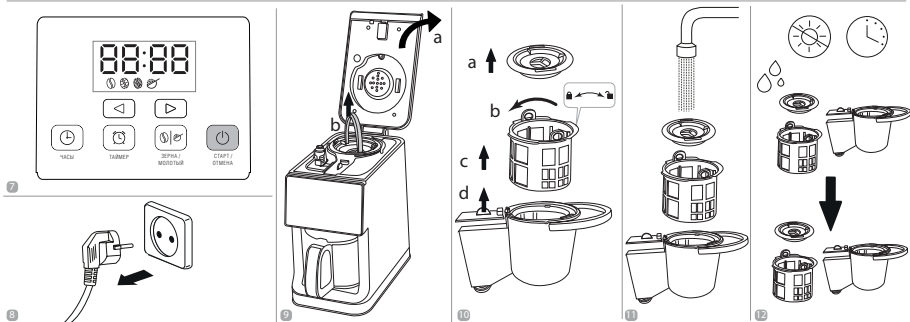
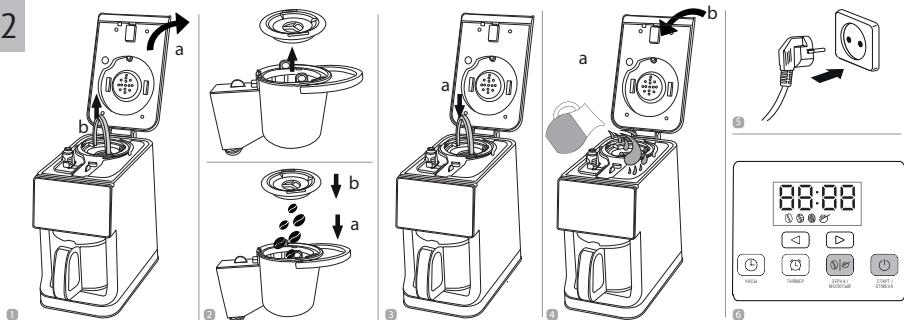

УВАЖАЕМЫЙ ПОКУПАТЕЛЬ!

Благодарим вас за то, что отдали предпочтение бытовой технике REDMOND.

REDMOND — это качество, надежность и неизменно внимательное отношение к потребностям клиентов. Надеемся, что вам понравится продукция компании и вы также будете выбирать наши изделия в будущем.

Кофеварка REDMOND CM703 — современный прибор для приготовления кофе капельным методом.

Хотите узнать больше? Посетите наш сайт www.redmond.company.

Здесь вы найдете актуальную информацию о предлагаемой технике REDMOND и ожидаемых новинках, сможете получить консультацию онлайн, а также заказать продукцию REDMOND и оригинальные аксессуары к ней в нашем интернет-магазине.

Служба поддержки пользователей REDMOND в России: 8-800-600-90-21 (звонок по России бесплатный).



Прежде чем использовать данное изделие, внимательно прочитайте руководство по эксплуатации и сохраните его в качестве справочника. Правильное использование прибора значительно продлит срок его службы.

Меры безопасности и инструкции, содержащиеся в данном руководстве, не охватывают все возможные ситуации, которые могут возникнуть в процессе эксплуатации прибора. При работе с устройством пользователь должен руководствоваться здравым смыслом, быть осторожным и внимательным.

МЕРЫ БЕЗОПАСНОСТИ

- Производитель не несет ответственности за повреждения, вызванные несоблюдением требований по технике безопасности и правил эксплуатации изделия.
- Данный электроприбор предназначен для использования в бытовых условиях и может применяться в квартирах, загородных домах или в других подобных условиях непромышленной эксплуатации. Промышленное или любое другое нецелевое использование устройства будет считаться нарушением условий надлежащей эксплуатации изделия.

лия. В этом случае производитель не несет ответственности за возможные последствия.

- Перед подключением устройства к электросети проверьте, совпадает ли ее напряжение с номинальным напряжением питания прибора (см. технические характеристики или заводскую табличку изделия).
- Используйте удлинитель, рассчитанный на потребляемую мощность прибора: несоответствие параметров может привести к короткому замыканию или возгоранию кабеля.
- Подключайте прибор только к розеткам, имеющим заземление, – это обязательное требование защиты от поражения электрическим током. Используя удлинитель, убедитесь, что он также имеет заземление.
- Выключайте прибор из розетки после использования, а также во время его очистки или перемещения. Извлекайте электрошнур сухими руками, удерживая его за штепсель, а не за провод.

STOP **ВНИМАНИЕ!** Во время работы прибор нагревается! Будьте осторожны! Не касайтесь руками корпуса прибора во время его работы. Во избежание ожога горячим паром не наклоняйтесь над устройством при открывании крышки.

- Не протягивайте шнур электропитания в дверных проемах или вблизи источников тепла. Следите за тем, чтобы электрошнур не перекручивался и не перегибался, не соприкасался с острыми предметами, углами и кромками мебели.

STOP **ПОМНИТЕ:** случайное повреждение кабеля электропитания может привести к неполадкам, которые не соответствуют условиям гарантии, а также к поражению электротоком. При повреждении шнура питания его замену, во избежание опасности, должен производить изготовитель, сервисная служба или аналогичный квалифицированный персонал.

- Не устанавливайте прибор на мягкую и нетермоустойчивую поверхность, не накрывайте его во время работы: это может привести к нарушению работы и поломке устройства.
 - Запрещена эксплуатация прибора на открытом воздухе: попадание влаги или посторонних предметов внутрь корпуса устройства может привести к его серьезным повреждениям.
 - Используйте прибор на высоте не более 2000 м над уровнем моря.
 - Запрещается открывать крышку прибора во время приготовления кофе.
 - Перед очисткой прибора убедитесь, что он отключен от электросети и полностью остыл. Строго следуйте инструкциям по очистке прибора.
- STOP** ЗАПРЕЩАЕТСЯ погружать корпус прибора в воду или помещать его под струю воды!
- Прибор не предназначен для использования лицами (включая детей) с пониженными физи-

ческими, психическими или умственными способностями или при отсутствии у них опыта или знаний, если они не находятся под контролем или не проинструктированы об использовании данного прибора лицом, ответственным за их безопасность. Дети должны находиться под присмотром для недопущения игры с прибором.

- Запрещены самостоятельный ремонт прибора или внесение изменений в его конструкцию. Ремонт прибора должен производиться исключительно специалистом авторизованного сервис-центра. непрофессионально выполненная работа может привести к поломке прибора, травмам и повреждению имущества.

STOP

ВНИМАНИЕ! Запрещено использование прибора при любых неисправностях.

Технические характеристики

Модель.....	CM703
Мощность.....	900 Вт
Напряжение.....	220–240 В, 50 Гц
Защита от поражения электротоком.....	класс I
Тип кофеварки.....	капельная
Тип управления.....	сенсорный
Материал корпуса.....	металл, пластик
Материал кувшина.....	термостойкое стекло, пластик
Кофемолка.....	встроенная
Вместимость резервуара кофемолки.....	95 г
Объем резервуара для воды.....	0,8 л
Объем кувшина.....	0,8 л
Дисплей.....	светодиодный
Поддержание температуры готового напитка.....	60 минут
Подогрев кувшина.....	есть
Автоотключение.....	есть
Часы.....	есть
Функция отложенного старта.....	есть
Функция «Капля-стоп».....	есть
Отсек для хранения шнура.....	есть
Габаритные размеры (Ш × В × Г).....	331 × 305 × 169 мм
Вес нетто.....	2,95 кг
Длина электрошнура.....	0,9 м

Комплектация

Кофеварка.....	1 шт.
Кувшин.....	1 шт.
Мерная ложка со щеткой.....	1 шт.
Руководство по эксплуатации.....	1 шт.

Сервисная книжка..... 1 шт.





Производитель имеет право на внесение изменений в дизайн, комплектацию, а также в технические характеристики изделия в ходе совершенствования своей продукции без дополнительного уведомления об этих изменениях. В технических характеристиках допускается погрешность ±10%.

Устройство модели (схема А1, стр. 3)

- | | |
|---|--|
| 1. Кнопка открытия крышки резервуара для воды | 9. Ротационный нож |
| 2. Крышка резервуара для воды | 10. Панель управления с дисплеем |
| 3. Отверстия для выхода пара | 11. Металлическая пластина для подогрева кувшина |
| 4. Резервуар для воды | 12. Кувшин для кофе |
| 5. Отметка максимального уровня воды | 13. Корпус прибора с отсеком для хранения электрошнура |
| 6. Резервуар кофемолки | 14. Электрошнур |
| 7. Крышка кофемолки | 15. Мерная ложка со щеткой |
| 8. Съемная кофемолка | |

Панель управления с дисплеем (схема А1, стр. 3)

- A. Цифровой индикатор
- B. Индикаторы степени помола
- C. Индикатор молотого кофе
- D. Индикатор очистки от накипи
- E. Кнопка ◀ – уменьшение выбранного параметра
- F. Кнопка ▶ – увеличение выбранного параметра

- G. Кнопка  – настройка текущего времени
- H. Кнопка  – настройка времени отсрочки старта приготовления
- I. Кнопка   – выбор степени помола кофе / отключение кофемолки
- J. Кнопка  – начало/окончание работы

I. ПЕРЕД НАЧАЛОМ ИСПОЛЬЗОВАНИЯ

Аккуратно достаньте изделие и его комплектующие из коробки. Удалите все упаковочные материалы и рекламные наклейки (при наличии).

 *Обязательно сохраните на месте предупреждающие наклейки, наклейки-указатели (при наличии) и табличку с серийным номером изделия на корпусе!*

После транспортировки или хранения при низких температурах необходимо выдержать прибор при комнатной температуре не менее 2 часов перед включением.

Корпус прибора протрите влажной тканью. Съемные детали промойте теплой водой, тщательно просушите все элементы прибора перед включением в электросеть. Перед первым использованием необходимо произвести полную очистку кофеварки согласно указаниям раздела «Уход за прибором».







II. ЭКСПЛУАТАЦИЯ ПРИБОРА

Настройка текущего времени

1. Подключите прибор к электросети, на некоторое время загорится вся индикация панели управления и дисплея,

затем на цифровом индикаторе отобразится значение времени, установленное по умолчанию (12:00), индикатор степени помола по умолчанию и индикатор кнопки  будут гореть. Прибор находится в режиме ожидания.

 *При бездействии в течение 1 минуты вся индикация панели управления и дисплея, кроме цифрового индикатора, погаснет. Для активации панели нажмите любую кнопку.*

2. Нажмите кнопку , ее индикатор загорится, значение часов на цифровом индикаторе начнет мигать.
3. С помощью кнопок  и  установите значение часов. Переключение происходит по кругу.
4. Для сохранения изменений и перехода к настройке минут нажмите кнопку , значение минут на цифровом индикаторе начнет мигать.
5. С помощью кнопок  и  установите значение минут. Переключение происходит по кругу.
6. По окончании настройки нажмите кнопку  или не нажимайте кнопки в течение 10 секунд, индикатор кнопки погаснет, значение минут на цифровом индикаторе перестанет мигать, изменения будут сохранены.

Функция отложенного старта

Функция отложенного старта позволяет установить время начала приготовления кофеваркой напитка.

1. В режиме ожидания нажмите кнопку , значение часов на цифровом индикаторе начнет мигать.

 *Перед настройкой функции отложенного старта убедитесь, что текущее время установлено корректно.*

2. С помощью кнопок ◀ и ▶ установите значение часов. Переключение происходит по кругу.
 3. Для сохранения изменений и перехода к настройке минут нажмите кнопку ⌚, значение минут на цифровом индикаторе начнет мигать.
 4. С помощью кнопок ◀ и ▶ установите значение минут. Переключение происходит по кругу.
 5. По окончании настройки нажмите кнопку ⌚, значение минут на цифровом индикаторе перестанет мигать, изменения будут сохранены, прибор начнет работу в установленное время.
- i** При бездействии в течение 10 секунд во время настройки отложенного старта прибор перейдет в режим ожидания. Во время работы функции на цифровом индикаторе поочередно отображаются текущее время и время отложенного старта, горит индикатор кнопки ⌚.
6. Для отключения функции отсрочки старта повторно нажмите кнопку ⌚, ее индикатор погаснет.

Приготовление кофе

1. Убедитесь, что прибор отключен от сети электропитания.
2. Откройте крышку прибора и снимите кофемолку, как показано на схеме А2, стр. 4.
3. Снимите крышку резервуара кофемолки, насыпьте в него кофейные зерна или молотый кофе. Не насыпайте слишком много зерен, они не должны быть плотно утрамбованы.





Не рекомендуется плотно утрамбовывать молотый кофе. Используйте кофе, предназначенный для использования в







кофеварках капельного типа. При приготовлении кофе из зерен разного помола степень наполнения фильтра может немного отличаться.



Используйте только те кофейные зерна, которые подходят для автоматических кофеварок. Не используйте карамелизированный кофе, зеленый кофе, кофе с добавками и наполнителями либо другие типы кофейных зерен, не предназначенные для автоматических кофеварок.

4. Закройте крышку резервуара кофемолки. Установите кофемолку на место.
 5. Наполните резервуар чистой холодной водой не выше максимальной отметки. Чтобы наполнить резервуар, используйте кувшин для кофе.
- STOP** ЗАПРЕЩАЕТСЯ наполнять резервуар для воды горячей водой!
6. Закройте крышку прибора до щелчка.
 7. Установите кувшин на металлическую пластину для подогрева.
 8. Подключите прибор к электросети, на некоторое время загорится вся индикация панели управления и дисплея, затем на цифровом индикаторе отобразится значение времени. Прибор находится в режиме ожидания.
 9. Нажмите кнопку ⌚|☞, загорится индикатор кнопки. Далее, нажимая кнопку ⌚|☞ или кнопки ◀ и ▶, выберите один из трех уровней помола (при использовании кофейных зерен) или отключите кофемолку (при использовании молотого кофе), на дисплее будет загораться соответствующий индикатор:
 ⌚ – крупный помол;

-  – средний помол;
-  – мелкий помол;
-  – кофемолка отключена.

10. Для приготовления кофе нажмите кнопку , индикатор кнопки будет мерцать, начнется процесс помола кофейных зерен, затем начнется процесс приготовления (если кофемолка отключена, сразу начнется процесс приготовления). Чтобы прервать процесс приготовления кофе, повторно нажмите кнопку , индикатор кнопки погаснет.
 11. После того как резервуар для воды опустеет, прибор завершит работу в режиме приготовления кофе и перейдет в режим поддержания температуры готового напитка, на цифровом индикаторе будет вестись обратный посекундный отсчет времени подогрева.
- i** Если готовый кофе остыл, можно повторно его нагреть (убедитесь, что резервуар для воды пуст, а кофемолка отключена), включив режим поддержания температуры, нажав кнопку . Загорится индикатор кнопки. Через 15–20 минут кофе в кувшине повторно нагреется.
12. По окончании работы прибор перейдет в режим ожидания, индикация кнопки  погаснет. Чтобы вручную перевести прибор в режим ожидания, нажмите кнопку , индикатор кнопки погаснет.
 13. Чтобы перевести прибор в спящий режим, нажмите и удерживайте кнопку , прозвучит звуковой сигнал, вся индикация прибора погаснет. Для выхода из спящего режима нажмите кнопку , прибор перейдет в режим ожидания.

III. УХОД ЗА ПРИБОРОМ

 *Перед очисткой прибора убедитесь, что он отключен от электросети и полностью остыл.*

После приготовления извлеките и ополосните резервуар кофемолки под струей теплой воды. Будьте аккуратны при очистке ножа, очищайте нож щеткой. Просушите и установите на место. Кувшин для кофе очищайте с использованием мягких моющих средств. Корпус кофеварки и металлическую пластину для подогрева протирайте влажной мягкой тканью по мере загрязнения.

STOP *ЗАПРЕЩАЕТСЯ помещать прибор под струю воды, погружать его в воду или очищать в посудомоечной машине. Не используйте при очистке губки с абразивным покрытием и любые химически агрессивные или другие вещества, не рекомендованные для применения с предметами, контактирующими с пищей.*

 *При очистке съемного держателя фильтра обратите внимание на уплотнительную резинку на носике для подачи кофе. Ее повреждение или утеря приведет к выходу из строя механизма защиты от проливания кофе.*

Если на внутренних стенках прибора образовались налет или накипь, используйте средство для очистки и удаления накипи с кухонной техники (приобретается отдельно). Следуйте инструкции производителя.

Самоочистка от накипи

Если на дисплее горит индикатор очистки от накипи, необходимо выполнить самоочистку прибора. Для этого:

1. Наполните резервуар для воды до максимальной отметки. Добавьте в воду средство для очистки и удаления накипи с кухонной техники (приобретается отдельно).
2. Нажмите и удерживайте кнопки ◀ и ▶, загорятся индикаторы кнопок. Начнется процесс самоочистки, индикатор очистки от накипи будет мигать.
3. По завершении процесса самоочистки, индикатор очистки от накипи погаснет. Слейте воду из кувшина для кофе.
4. Наполните резервуар чистой холодной водой до максимальной отметки.
5. Нажмите кнопку ☺, загорится индикатор кнопки, начнется процесс приготовления, на цифровом индикаторе будет вестись прямой посекундный отсчет времени работы.
6. После того как резервуар для воды опустеет, прибор завершит работу в режиме приготовления кофе и перейдет в режим поддержания температуры готового напитка.
7. Нажмите и удерживайте кнопку ☺, прибор перейдет в режим ожидания. Слейте воду из кувшина для кофе.

Хранение и транспортировка

Перед хранением и повторной эксплуатацией очистите и полностью просушите все части прибора. Храните прибор в сухом вентилируемом месте вдали от нагревательных приборов и попадания прямых солнечных лучей. При транспортировке и хранении запрещается подвергать прибор механическим воздействиям, которые могут привести к повреждению прибора и/или нарушению целостности упаковки. Необходимо беречь упаковку прибора от попадания воды и других жидкостей.

IV. ПЕРЕД ОБРАЩЕНИЕМ В СЕРВИС-ЦЕНТР

Неисправность	Возможная причина	Способ устранения
Вода не проходит	В резервуаре нет воды	Залейте резервуар водой
	После последнего использования прибор был очищен недостаточно тщательно	Проведите очистку прибора в соответствии с рекомендациями раздела «Уход за прибором»
	Прибор сильно засорился	
	Вы используете кофе слишком мелкого помола	Рекомендуем использовать молотый кофе, предназначенный для использования в кофеварках данного типа
Вода протекает слишком быстро	Кофе в фильтре утрамбован слишком сильно	При укладке кофе в фильтр не прикладывайте чрезмерных усилий
	Кофе слишком крупного помола	Попробуйте использовать кофе более мелкого помола
	Недостаточное количество молотого кофе в фильтре	В следующий раз кладите больше молотого кофе в фильтр
Прибор не работает	Шнур электропитания не подсоединен к электросети	Подключите прибор к исправной электророзетке
	В электророзетке отсутствует напряжение	
Во время работы прибор неожиданно выключился	Крышка прибора была открыта	Закройте крышку прибора до щелчка и нажмите кнопку ☺ для продолжения работы

Неисправность	Возможная причина	Способ устранения
Во время работы появился запах пластика	Прибор новый, запах исходит от защитного покрытия	Запах исчезнет после нескольких использований

i В случае если неисправность устранить не удалось, обратитесь в авторизованный сервисный центр.



Запчасти для постгарантийного ремонта можно найти на сайте <https://redmondsale.com>

V. ГАРАНТИЙНЫЕ ОБЯЗАТЕЛЬСТВА

На данное изделие предоставляется гарантия сроком на 12 месяцев с момента приобретения. В течение гарантийного периода изготовитель обязуется устранить путем ремонта, замены деталей или замены всего изделия любые заводские дефекты. Гарантия вступает в силу только в том случае, если дата покупки подтверждена печатью магазина и подписью продавца на оригинальном гарантийном талоне. Настоящая гарантия признается лишь в том случае, если изделие применялось в соответствии с руководством по эксплуатации, не ремонтировалось, не разбиралось и не было повреждено в результате неправильного обращения с ним, а также сохранена полная комплектность изделия. Данная гарантия не распространяется на естественный износ изделия и расходные материалы (ножи и т. д.).

Срок службы изделия и срок действия гарантийных обязательств на него исчисляются со дня продажи или с даты изготовления изделия (в случае, если дату продажи определить невозможно). Дату изготовления прибора можно найти в серийном номере, расположенном на идентификационной наклейке на корпусе изделия. Серийный номер состоит из 13 знаков. 4-й и 5-й знаки обозначают месяц, 6-й и 7-й – год выпуска устройства.

0	0	0	1	1	2	2	3	3	3	3	3	3
---	---	---	---	---	---	---	---	---	---	---	---	---

1 – месяц производства (01 – январь, 02 – февраль ... 12 – декабрь)
 2 – год производства (21 – 2021 г., 22 – 2022 г. ... 30 – 2030 г.)
 3 – серийный номер модели

Установленный производителем срок службы прибора составляет 3 года со дня его приобретения при условии, что эксплуатация изделия производится в соответствии с данным руководством и применимыми техническими стандартами.



Упаковку, руководство пользователя, а также сам прибор необходимо утилизировать в соответствии с местной программой по переработке отходов. После окончания срока службы не выбрасывайте прибор вместе с бытовыми отходами. Передайте его в специализированный пункт для дальнейшей утилизации. Проявите заботу об окружающей среде. Отходы, образующиеся при утилизации изделий, подлежат обязательному сбору с последующей утилизацией в установленном порядке и в соответствии с действующими требованиями и нормами отраслевой нормативной документации, в том числе в соответствии с СанПиН 2.1.7.1322-03 «Гигиенические требования к размещению и обезвреживанию отходов производства и потребления».



Пайдаланар алдында пайдалану бойынша нұсқаулықты мұқият оқып шығыңыз да, оны анықтамалық ретінде сақтап қойыңыз. Аспапты дұрыс пайдалану оның қызметінің мерзімін ұзартады.

Бұл нұсқаулықтағы қауіпсіздік шаралары мен нұсқаулар құралды қолдану кезінде туындауы мүмкін барлық жағдайларды қамтымайды. Бұл құрылғымен жұмыс кезінде қолданушы ақылға сүйеніп, абай әрі мұқият болуы тиіс.

САҚТАНУ ШАРАЛАРЫ

- Өндіруші қауіпсіздік техникасының талаптарын және бұйымды пайдалану ережелерін сақтамаудан туындаған зақымдар үшін жауап бермейді.
- Бұл электр аспап тұрмыстық жағдайларда қолданарналған құрылғы болып табылады және пәтерлерде, қала сыртындағы үйлерде немесе өнеркәсіптік емес пайдаланудың басқа жағдайларында қолданыла алады. Құрылғыны өнеркәсіптік немесе кез келген басқа мақсатсыз пайдалану бұйымды дұрыс пайдалану шарттарын бұзу болып табылады. Бұл жағдайда өндіруші ықтимал салдарлар үшін жауап бермейді.



НАЗАР АУДАРЫҢЫЗ! Жұмыс кезінде аспап қызады! Абай болыңыз! Аспап корпусына

- Құрылғыны электр желісіне қосар алдында оның кернеуі аспаптың номиналды кернеуіне сәйкес келетінін тексеріңіз (бұйымның техникалық сипаттамалары немесе зауыттық кестесін қараңыз).
- Аспаптың тұтынатын қуатына есептелген ұзартқыш қолданыңыз: параметрлердің сәйкессіздігі қысқа тұйықталуға немесе кабельдің жануына әкеліп соқтыруы мүмкін.
- Аспапты тек жерлендірілетін розеткілерге ғана қосыңыз, – бұл электр қауіпсіздігінің міндетті талабы. Ұзартқышты қолдана отырып, оның жерлендірілетініне көз жеткізіңіз.
- Аспапты қолданған соң, сонымен қатар оны тазалаған немесе тасымалдаған кезде розеткіден өшіріңіз. Электр бауын сымынан емес, штепселінен ұстап тұрып, құрғақ қолмен шығарыңыз.

жұмыс істеп тұрғанда қол тигізбеңіз. Ыстық буға күйіп қалмау үшін қақпақты ашқанда құрылғының үстінде еңкеймеңіз.

- Электр қоректендіру бауын есік қуыстарында немесе жылу көздерінің жанында тартпаңыз. Электр бауының бұралмағанын және иілмегенін, үшкір заттарға, бұрыштар мен жиһазға тимегенін қадағалаңыз.

STOP *Жадыңызда болсын: электр қоректендіру кабелі зақымдалуы кепілдік шарттарына сәйкес келмейтін ақауларға, сонымен қатар электр тоғына ұрынуға әкеліп соқтыруы мүмкін. Зақымдалған электр кабелі сервис-орталықта жедел ауыстыруды талап етеді.*

- Азық салынған табақты жұмсақ және ыстыққа төзбейтін бетке орнатпаңыз, оны жұмыс кезінде жаппаңыз, бұл құрылғының жұмысының бұзылуына және сынуына әкеліп соқтыруы мүмкін.

- Кофені қайнатқан кезде аспаптың қақпағын ашуға тыйым салынады.

- Бұл құрылғы теңіз деңгейінен максималды 2000 метрге дейін болған биіктікте пайдалануға арналған.

- Аспапты ашық ауада пайдалануға тыйым салынады: құрылғы корпусының ішіне су немесе бөгде заттардың түсуі оны қатты зақымдауы мүмкін.

- Аспапты тазалар алдында оның электр желісінен өшіріліп, толық суығанына көз жеткізіңіз. Аспапты тазалау бойынша нұсқауларды қатаң ұстаңыз.

STOP *Аспап корпусын суға батыруға немесе су ағынына түсіруге ТЫЙЫМ САЛЫНАДЫ!*

- Бұл аспап физикалық, жүйке немесе психикалық ауытқулары бар немесе тәжірибесі мен білімі жетіспейтін адамдардың (оның ішінде балалардың) қолдануына арналмаған, мұндай тұлғалар

қадағаланып, олардың қауіпсіздігі үшін жауап беретін тұлға осы аспапты қолдануға қатысты нұсқау жасалған жағдайлардан басқа. Балалардың аспаппен, оның жинақтаушыларымен, сонымен қатар зауыттық орамымен ойнауына жол бермеу мақсатында қадағалап отыру қажет. Құрылғыны тазалау және қызмет көрсетуді балалар ересектердің қарауынсыз жасамауы тиіс.

- Аспапты өздігіңізбен жөндеуге немесе құрылымына өзгеріс енгізуге тыйым салынады. Қызмет көрсету және жөндеу бойынша барлық жұмыстарды авторландырылған сервис-орталық жасауы керек. Біліксіз жасалған жұмыс аспаптың бұзылуына, жарақат пен мүлік зақымдануына әкеліп соқтыруы мүмкін.

STOP

НАЗАР АУДАРЫҢЫЗ! Аспапты кез келген ақауларда пайдалануға тыйым салынады.

Техникалық сипаттамалар

Үлгі	CM703
Қуаты.....	900 Вт
Кернеу.....	220–240 В, 50 Гц
Электр тоғына ұшыраудан қорғаныс.....	I дәреже
Кофеқайнатқының түрі.....	тамшылы
Басқару типі.....	сенсорлық
Тұрқының материалы	металл, пластик
Құманның материалы	қызуға шыдамды шыны, пластик
Кофе ұнтақтағыш.....	кіріктірілген
Кофе ұнтақтағыш сыйымдылығы.....	95 г
Суға арналған резервуар көлемі	0,8 л
Құманның көлемі	0,8 л
Дисплей.....	жарықдиодты
Дайын сусынның температурасын сақтау	60 мин
Құманды қыздыру.....	бар
Автожырату.....	бар
Сағаты	бар
Стартты кейінге қалдыру функциясы	бар
Анти-капля жүйесі	бар
Шнурды сақтау үшін бөлік	бар
Габаритті өлшемдер	
(ені × биіктігі × ұзындығы).....	331 × 305 × 169 мм
Таза салмақ.....	2,95 кг
Электр сымның ұзындығы.....	0,9 м

Жинақ

Кофеқайнатқы	1 дана
Құман.....	1 дана

Қылшағы бар өлшеуіш қасық.....	1 дана
Пайдалану жөніндегі нұсқаулық.....	1 дана
Сервисті кітапша.....	1 дана

Өндіруші келесі өзгерістер туралы қосымша хабарландыру-сыз өз өнімдерін жетілдіру барысында дизайнға, жинақталуға, сонымен қатар бұйымның техникалық сипаттамаларына өзгерістер енгізуге құқылы. Техникалық сипаттамаларда $\pm 10\%$ қателікке жол беріледі.

Аспаптың құрылымы (А1 сурет, 3 бет)

1. Су ыдысының қақпағын ашу түймесі
2. Суға арналған резервуардың қақпағы
3. Бу шығару саңылауы
4. Суға арналған резервуарды
5. Судың максималды деңгейінің белгісі
6. Кофе ұнтақтағыш резервуарды
7. Кофе ұнтақтағыштың қақпағы
8. Алынбалы кофе ұнтақтағыш
9. Ротациялық пышақ
10. Дисплей және басқару тақтасы
11. Құманды қыздыруға арналған металл пластина
12. Кофеге арналған құман
13. Электр бауды сақтауға арналған ұяшықты аспап корпусы
14. Электр сымы
15. Қылшағы бар өлшеуіш қасық

Дисплей және басқару тақтасы (А1 сурет, 3 бет)

- A. Сандық индикаторы
- B. Ұнтақтау деңгейінің индикаторлары
- C. Ұнтақталған кофе индикаторы
- D. Қақтан тазалау индикаторы
- E. ◀ түймесігі – параметрдің мәнін азайту
- F. ▶ түймесігі – параметрдің мәнін арттыруа
- G. ⌚ түймесігі – сағатты теңшеу
- H. ⌚ түймесігі – бастауды кейінге қалдыруды теңшеу
- I. ☕|☕ түймесігі – кофе ұнтақтау деңгейін таңдау / кофе ұнтақтағышты өшіру
- J. ⏻ түймесігі – жұмыстың басталуы/аяқталуы

I. ПАЙДАЛАНА БАСТАУ АЛДЫНДА

Бұйым мен оның құрамдастарын қорықтан абайлап шығарыңыз. Барлық орау материалдары мен жарнамалық жапсырмаларды алып тастаңыз.

 *Корпусағы ескертетін жапсырма, жапсырма-көрсеткіш (бар болса) және бұйымның сериялық нөмірі бар кестешені орнында міндетті түрде сақтаңыз!*

Тасымалдаған немесе төмен температураларда сақтаған соң аспапты қосар алдында кем дегенде 2 сағат бөлме температурасында ұстау қажет.

Құралдың тұрқын ылғалды шүберекпен сүртіңіз. Алмалы-салмалы бөлшектерін жылы сумен жуып, электр желісіне қосар алдында құралдың барлық элементтерін мұқият кептіріңіз.







Бірінші рет қолдану барысында «Аспап күтімі» бөлімінде көрсетілгенге сәйкес, кофеқайнатқышқа толықтай тазалау жүргізу керек.

II. ҚҰРАЛДЫ ПАЙДАЛАНУ

Сағатты теңшеу

1. Аспапты электр желісіне қосыңыз, басқару панелінің және дисплейдің бүкіл индикациясы біраз уақытқа жанады, дисплейде бастапқы қалып бойынша қойылған уақыт шамасы көрсетіледі (12:00), әдепкі ұнтақтау индикаторы және түйме  индикаторы жанады. Аспап күту режимінде.

i 1 минут бойы еш әрекет жасалмаса, цифрлық индикатордан басқа барлық басқару тақтасы мен дисплей көрсеткіштері сөнеді. Панельді іске қосу үшін кез келген түймені басыңыз.







2.  түймешігіне басыңыз, түймесін индикаторы жанады, сандық индикатордағы сағат мәні жыпылықтай бастайды.
3. Сағатты орнату үшін  және  түймелерін пайдаланыңыз. Ауыстырып қосу айналып жүріп отырады.
4. Енгізілген өзгерістерді сақтау және минутты баптауға көшу үшін  түймешігіне басыңыз, сандық индикатордағы минут мәні жыпылықтай бастайды.
5. Минуттарды орнату үшін  және  түймелерін пайдаланыңыз. Ауыстырып қосу айналып жүріп отырады.
6. Баптаған соң,  түймешігіне басыңыз немесе басқару панелінде түймешіктерді 10 секунд ішінде баспаңыз, түймесін индикаторы сөнеді, сандық индикатордағы минут мәні жыпылықтауын тоқтатады, өзгерістер түрде сақталады.

Стартты кейінге қалдыру функциясы

Бастауды кейінге қалдыру қызметі кофе ұнтақтағышымен суынды дайындауды бастау уақытын орнатуға мүмкіндік береді.

1. Күту режимінде  түймешігіне басыңыз, сандық индикатордағы сағат мәні жыпылықтай бастайды.

⚠ Кешіктіріп бастау функциясын баптамас бұрын, ағымдағы уақыттың дұрыс орнатылғанына көз жеткізіңіз.

2. Сағатты орнату үшін  және  түймелерін пайдаланыңыз. Ауыстырып қосу айналып жүріп отырады.
3. Енгізілген өзгерістерді сақтау және минутты баптауға көшу үшін  түймешігіне басыңыз, сандық индикатордағы минут мәні жыпылықтай бастайды.
4. Минуттарды орнату үшін  және  түймелерін пайдаланыңыз. Ауыстырып қосу айналып жүріп отырады.
5. Баптау аяқталғаннан кейін  түймешігіне басыңыз, сандық индикатордағы минут мәні жыпылықтауын тоқтатады, өзгерістер түрде сақталады, аспап белгіленген уақытта жұмыс істеуін бастайды.

i Кешіктіріп бастауды баптау кезінде 10 секунд бойы ешқандай әрекет болмаса, құрылғы күту режиміне өтеді.

Функция жұмыс істеген кезде сандық индикаторда ағымдағы уақыт пен кешіктіріп бастау уақыты кезекпен көрсетіледі,  түймесінің индикаторы жанады.

6. Стартты кешіктіру функциясын ажырату үшін  түймесін қайтадан басыңыз, түймесін индикаторы сөнеді.

Кофены дайындау

1. Құралдың электржелісінен ажыратылғанына көз жеткізіңіз.
2. Құралдың қақпағын ашып, кофе ұнтақтағышты **A2** схемасының 4-бетінде көрсетілгендей шығарып алыңыз.
3. Сұйыққойманың қақпағын алып, оған кофе дәндерін немесе ұнтақталған кофе себіңіз. Дәндерді тым көп себпеңіз, олар тығыз бекітпеуі керек.



Сүзгінің ішінде ұсақталған кофені тығыз басқыштауға болмайды. Тамшылы түрдегі кофеқайнатқыларына арналған орташа ұсақталған кофені пайдаланыңыз. Әр-түрлі ұсақталған дәндерден кофені дайындау кезінде сүзгінің толтырылу деңгейі ерекшеленуі мүмкін.



Автоматты кофеқайнатқыш үшін қолайлы кофе дәндерін ғана пайдаланыңыз. Карамелизацияланған кофені, жасыл кофені, қосымша және толтырғыштары бар кофені немесе автоматты кофеқайнатқыш арналмаған кофе дәндерінің басқа түрлерін пайдаланбаңыз.

4. Сұйыққойманың қақпағын орнату. Кофе ұнтақтағышты орнына қойыңыз.
5. Аспап қақпақшасын ашыңыз және резервуарды суық сумен максималды белгісінен жоғары етпей толтырыңыз. Резервуарды толтыру үшін кофеге арналған құманды пайдаланаңыз.



Суға арналған резервуарды ыстық сумен толтыруға **Тыйым Салынады!**





6. Аспаптың қақпағын ілінгенше жабыңыз.

7. Қыздыру үшін металл пластинаға құмыраны қойыңыз.
8. Аспапты электр желісіне қосыңыз, басқару панелінің және дисплейдің бүкіл индикациясы біраз уақытқа жанады, дисплейде уақыт шамасы көрсетіледі. Аспап күту режимінде.
9. түймешігіне басыңыз, түймесін индикаторы жанады. немесе және түймесін басу арқылы ұнтақтаудың үш деңгейінің бірін таңдаңыз (кофе дәндерін пайдаланған кезде) немесе кофе ұнтақтағышты өшіріңіз (ұнтақталған кофені пайдаланған кезде), дисплейде сәйкес индикатор жанады:
 - ірі ұнтақтау;
 - орташа ұнтақтау;
 - ұсақ ұнтақтау;
 - кофе ұнтақтағыш өшірулі.
10. Кофе әзірлеу үшін түймесін басыңыз, түймесін индикаторы жыпылықтайды, кофе дәндерін ұнтақтау процесі басталады, содан кейін дайындау процесі басталады (егер кофе ұнтақтағыш өшірулі болса, дайындау процесі дереу басталады). Кофе дайындау процесін тоқтату үшін, қайталап түймешігіне басыңыз, түймешіктің индикаторы сөнеді.
11. Су резервуары босағаннан кейін, аспап кофені жасау режимінде жұмысты аяқтайды және дайын сусынның температурасын қолдау режиміне өтеді, сандық индикаторда жұмыс уақытының тікелей секундтық кері санағы көрсетіледі.



Егер дайын кофе суып қалса, түймешігіне температура-ны сақтау режимін іске қосып, оны қайталап жылытуға

болады (суға арналған резервуар бос екендігіне көз жеткізіңіз), түймешіктің индикаторы жанады. 15–20 минуттан кейін құмдағы су қайталап жылытылады.

12. Жұмыс аяқталғанда құрылғы күту режиміне ауысады,  түймесін индикаторы сөнеді. Құрылғыны қолмен күту режиміне қою үшін  түймесін басыңыз, түймесін индикаторы сөнеді.
13. Құрылғыны ұйқы режиміне қою үшін  түймесін басыңыз, ұстап тұрыңыз, дыбыстық сигнал естіледі және барлық құрал дисплейлері өшеді. Ұйқы режимінен шығу үшін  түймесін басыңыз, құрылғы күту режиміне өтеді.

III. АСПАПТЫ КҮТУ

 Бұйымды тазалауға кірісудің алдында ол электр желісінен ажырап тұрғанына және толық суығанына көз жеткізіңіз.

Кофені жасағаннан кейін кофе тартқыштың резервуары алып тастаңыз, жылы су ағынының астына қойып, шайып алыңыз. Пышақты тазалау кезінде абай болыңыз, пышақты қылшақпен тазалаңыз. Кеуіп шығарып, орнына қойыңыз. Кофе құмырасын жұмсақ жуатын құралдарды пайдалана отырып, тазалаңыз. Кофе корпусы мен қыздыратын метал пластинаны ластануына қарай дымқыл ылғал матамен сүртіңіз.



 Құралды судың астына қоюға немесе ыдыс жуатын машинада тазартуға ТЫЙЫМ САЛЫНАДЫ. Тазалаған кезде абразивтік жабынды ысқыштарды және тағамға тиетін заттармен қолдану үшін ұсынылмаған кез-келген химиялық агрессивтік немесе басқа заттарды пайдаланбаңыз.

 Алмалы ұстауышты тазарту кезінде кофе жіберу шүмегінде нығыздағышты резеңкеге назар аударыңыз. Оның зақымдалуы немесе жоғалту кофенің төгілуінен қорғаныс механизмінің істен шығуына әкеледі.

Егер аспаптың ішкі жақтарында тат немесе қаспақ болса, асүй техникасынан (бөлек сатылады) қаспақтан тазалау мен оны кетіру үшін құралды пайдаланыңыз. Құралды өндірушінің нұсқаулықтарын сақтаңыз.

Қақтан өзін-өзі тазалау

Егер дисплейде қақтан тазалау индикаторы жанса, құрылғының өзін-өзі тазалау процесін қосу керек. Бұл үшін:

1. Су резервуарларын максималды белгісіне дейін толтырыңыз. Ас үй техникасынан тазалайтын және тазалайтын құрал суға қосыңыз (бөлек сатып алынады).
2.  және  түймешігіне басыңыз, ұстап тұрыңыз, түймешігінің индикаторы жанады. Өздігінен тазару үрдісі басталады, қақтан тазалау индикаторы жыпылықтайды.
3. Өзін-өзі тазалау процесі аяқталғанда, қақтан тазалау индикаторы өшеді. Кофе құмырасындағы суды төгіп тастаңыз.
4. Резервуарды максималды белгіге дейін таза суық сумен толтырыңыз.
5.  түймесін басыңыз, түймесін индикаторы жанады, дайындау процесі басталады, сандық индикаторда жұмыс уақытының тікелей секундтық кері санағы көрсетіледі.
6. Су резервуары босағаннан кейін, аспап кофені жасау режимінде жұмысты аяқтайды және дайын сусынның температурасын қолдау режиміне өтеді.

7.  түймесін басыңыз, ұстап тұрыңыз, құрылғы күту режиміне өтеді. Кофе құмырасындағы суды төгіп тастаңыз.

Сақтау және тасымалдау

Сақтау және қайта пайдаланудың алдында құралдың барлық бөліктерін тазалап, түгел құрғатыңыз. Құралды құрғақ желденетін жерде жылыту аспаптарынан алыс және тікелей күн сәулелерден алыс сақтаңыз.

Тасымалдау және сақтау кезінде құралдың зақымдануына және/немесе ораманың бүтіндігіне әкелуі мүмкін құралды механикалық әсерлерге ұшарытуға тыйым салынады.

Құралдың орамасын су мен басқа да сұйықтықтардан сақтау қажет.

IV. СЕРВИС-ОРТАЛЫҚҚА ЖОЛЫҒАР АЛДЫНДА

Ақаулық	Мүмкін болатын себептері	Жою әдістері
Су өтпейді	Резервуарда су жоқ	Резервуарды сумен толтырыңыз
	Соңғы рет пайдаланғаннан кейін құрал жеткілікті түрде мұқият тазартылған жоқ	«Құралдың күтімі» тарауының ұсыныстарына сәйкес құралды тазалауды жүргізіңіз
	Құрал қатты ластанды	Осы түрдегі кофежайнатқыларында пайдалануға арналған ұсақталған кофені қолдануды ұсынамыз
	Сіз тім ұсақ дәндерді пайдаландыңыз	

Ақаулық	Мүмкін болатын себептері	Жою әдістері
Су өтпейді	Сүзгідегі кофе тым қатты басқышталған	Сүзгіге кофені салу кезінде қатты күш жұмсамаңыз
Су тым тез ағады	Кофе тым ірі уатылған	Анағұрлым ұсақ уатылған кофені пайдаланып көріңіз
	Сүзгіде ұсақталған кофенің мөлшері жеткіліксіз	Келесі жолы сүзгіге көбірек ұсақталған кофені салыңыз
Құрал жұмыс істемейді	Электр қуат беру сымы электр желісіне қосылмаған	Дұрыс электр розеткасына құралды қосыңыз
	Электрлік розеткада кернеу жоқ	
Қозғалтқыш жұмыс кезінде тоқтап қалды	Құрылғының қақпағы ашылды	Аспаптың қақпағын ілінгенше жабыңыз және жұмысты жалғастыру үшін  түймесін басыңыз
Жұмыс кезінде пластиктің иісі пайда болды	Құрал жаңа, иісі қорғаныс жабынынан шығады	Иісі бірнеше рет қолданғаннан кейін кетеді

 Егер қателікті дұрыстай алмасаңыз, авторизацияланған сервистік орталыққа жүгініңіз.



Кепілдіктен кейінгі жөндеуге арналған қосалқы бөлшектерді табуға болады сайтта қолжетімді <https://redmondsale.com>.

V. КЕПІЛДІКТІ МІНДЕТТЕМЕЛЕР

Осы бұйымға сатып алынған сәттен 12 ай мерзіміне кепілдік беріледі. Кепілдік кезеңі ішінде дайындаушы жөндеу, бөлшектерді ауыстыру немесе барлық бұйымды ауыстыру жолымен кез келген зауыттық ақауларды жоюға міндеттенеді. Кепілдік тек сатып алу күні түпнұсқалық кепілдік талонында дүкен мөрмен және сатушы қолымен расталған жағдайда ғана күшіне енеді. Осы кепілдік тек бұйым пайдалану бойынша нұсқаулыққа сәйкес қолданылған, жөнделмеген, бұзылмаған және онымен дұрыс жұмыс істемеу нәтижесінде зақымданбаған, сонымен қатар бұйымның толық жинағы сақталған жағдайда танылады. Осы кепілдік бұйымның табиғи тозуына және шығын материалдарына таралмайды (сүзгілер және т. б.).

Бұйымның қызмет мерзімі мен кепілдік міндеттемелердің жарамдылық мерзімі өндірілген кезден бастап немесе бұйым жасалған кезден бастап есептеледі (егер сатылған күнін анықтау мүмкін болмаса).

Аспап өндірілген күнді бұйым корпусының сәйкестендіру жапсырмасындағы сериялық нөмірден табуға болады. Сериялық нөмір 13 белгіден тұрады. 4-ші және 5-ші белгілер айды, 6-шы және 7-ші – құрылғының шығарылған жылын білдіреді.

0	0	0	1	1	2	2	3	3	3	3	3	3
---	---	---	---	---	---	---	---	---	---	---	---	---

1 – өндірілген айы (01 – қаңтар, 02 – ақпан ... 12 – желтоқсан)

2 – өндірілген жылы (21 – 2021 ж., 22 – 2022 ж. ... 30 – 2030 ж.)

3 – үлгінің сериялық нөмірі

Өндіруші бекіткен аспаптың қызмет ету мерзімі бұйымның пайдаланылуы осы нұсқаулық пен қолданылатын техникалық

стандарттарға сәйкес жүзеге асырылғанда, сатып алынған күнінен бастап 3 жылды құрайды.

Орамды, пайдаланушы нұсқаулығын, сонымен қатар аспаптың өзін қалдықтарды қайта өңдеу бойынша жергілікті бағдарламаға сәйкес пайдаға асыру керек. Мұндай бұйымдарды әдеттегі тұрмыстық қоқыспен тастамаңыз.



Товар сертифицирован в соответствии с Федеральным законом «О техническом регулировании» и соответствует требованиям Технического регламента Таможенного союза ТР ТС 004/2011 «О безопасности низковольтного оборудования», Технического регламента Таможенного союза ТР ТС 020/2011 «Электромагнитная совместимость технических средств», Технического регламента Евразийского экономического союза «Об ограничении применения опасных веществ в изделиях электротехники и радиоэлектроники» ТР ЕАЭС 037/2016.

Изготовитель: «Пауэр Пойнт Инк. Лимитед» №1202 Хай Юн Гэ (В1) Лин Хай Шан Чжуан Сямейлин Футьян, Шеньжень, Китай, 518049.

Импортер в России: ООО «ИЛОТ», 198099, г. Санкт-Петербург, ул. Промышленная, д. 38, к. 2, лит. А.

Importer (EU): SIA "SPILVA TRADING", Edoles iela 5, Riga, Latvia, LV1055.

© REDMOND. Все права защищены. 2024

Воспроизведение, передача, распространение, перевод или другая переработка данного документа или любой его части без предварительного письменного разрешения правообладателя запрещены.

www.redmond.company
www.multivarka.pro
Made in China

CM703-CIS-UM-3