



**RU** Мини-печь / Руководство по эксплуатации







**SLE OW4031 / SLE OS4031 / SLE OE4031 / SLE OJ4031**

**SLE OB4031 / SLE OZ4031**

*Благодарим Вас за выбор нашего продукта.*

*Данное руководство пользователя содержит важную информацию о безопасности и инструкции, которые помогут Вам в эксплуатации и обслуживании вашего прибора. Прочитайте данное руководство пользователя перед использованием устройства и сохраните эту книгу для дальнейшего использования.*

Значок	Тип	Значение
	Предупреждение	Риск серьезной травмы или смерти
	ОПАСНО! ВЫСОКОЕ НАПРЯЖЕНИЕ!	Риск поражения электрическим током
	ВОСПЛАМЕНЕНИЕ	Предупреждение; Существует опасность возникновения пожара из-за наличия горючих материалов
	ОСТОРОЖНО	Риск травмы или материального ущерба
	ВАЖНО	Правильная эксплуатация системы

# Оглавление

---

## Инструкции по безопасности

Технические характеристики ..... 3

Важные инструкции по безопасности..... 4

## Установка

Перед использованием прибора ..... 8

Подключение к сети..... 8

Установка ножек ..... 9

## Эксплуатация

Описание прибора..... 11

Детали и аксессуары ..... 12

Контрольная панель ..... 13

Функции ..... 13

Таблица приготовления ..... 14

## Обслуживание

Очистка и хранение ..... 15

Устранение неполадок ..... 16

Утилизация прибора, вышедшего из строя..... 17

# Инструкции по безопасности

## Технические характеристики

Напряжение тока/частота	220-240 В / 50-60 Гц
Общее потребление электроэнергии	1400В
Наружные размеры (ширина x высота x глубина)	505 x 325x 373
Внутреннее освещение	18 Вт
Мощность плат	1500-1000/1000-800 Вт
Объем печи	40 Л
Класс и категория IP	КЛАСС 1 ..... P20



- Для улучшения качества продукции могут быть внесены изменения в технические характеристики без предварительного уведомления.
- Рисунки, содержащиеся в руководстве, схематичны и могут не соответствовать вашему продукту один на один.
- Значения, заявленные на маркировках на изделии или в других печатных документах, поставляемых в комплект поставки, являются значениями, полученными в лабораторных условиях в соответствии с соответствующими стандартами. Эти значения могут изменяться в зависимости от условий эксплуатации.
- Используйте мини-печь в заземленной розетке с предохранителем не менее 16А.

# Инструкции по безопасности

## Важные инструкции по безопасности

1. Внутри прибора расположен термостат, и необходимо использовать только соответствующий термостат.
2. Данное устройство НЕ ДОЛЖНО ИСПОЛЬЗОВАТЬСЯ людьми с пониженными физическими, сенсорными или умственными способностями, или отсутствием опыта и знаний, если они не находятся под наблюдением ответственного лица или им не даны правильные инструкции по использованию устройства. Не ОСТАВЛЯЙТЕ прибор без присмотра в присутствии детей или домашних животных. Любому, кто не полностью прочитал и не понял все инструкции по эксплуатации и технике безопасности, содержащиеся в данном руководстве, не следует включать или чистить данное устройство.
3. Дети в возрасте 8 лет и старше могут пользоваться этим устройством под наблюдением взрослых или после получения инструкций по использованию. Детям не следует играть с прибором.
4. Держите прибор и кабель в месте недоступном для детей младше 8 лет.
5. Ваша печь НЕ ПРЕДНАЗНАЧЕНА для работы через внешний таймер или автономную систему дистанционного управления.
6. Это устройство предназначено только для обычного домашнего использования. Оно не предназначено для использования в коммерческих или розничных условиях. Если эта печь используется не по назначению или используется в профессиональных или полупрофессиональных целях или не в соответствии с инструкциями в руководстве пользователя, гарантия будет аннулирована, и производитель не будет нести ответственность за любой ущерб.
7.  **Caution - Hot Surfaces: (Предупреждение - Горячие поверхности)** Этот символ указывает на то, что доступные поверхности могут сильно нагреваться во время работы. Не снимайте предупреждающую метку с этим символом. Не прикасайтесь к горячим поверхностям. Используйте ручки.
8. ВСЕГДА размещайте устройство на ровной, термостойкой поверхности. Печь предназначена только для эксплуатации на столешнице. Не ЭКСПЛУАТИРУЙТЕ печь на неровных поверхностях. НЕ ЭКСПЛУАТИРУЙТЕ устройство в закрытом помещении или под подвесными шкафами. Для предотвращения материального ущерба, причиненного выделяемым во время работы паром, требуется надлежащее пространство и вентиляция. Никогда не эксплуатируйте устройство вблизи легковоспламеняющихся материалов, таких как бумажные полотенца, шторы или пластиковые тарелки. Не позволяйте кабелю свисать с края стола или столешницы, или касаться горячих поверхностей.
9. ВНИМАНИЕ ГОРЯЧИЕ ПОВЕРХНОСТИ: Это устройство производит избыточное тепло и

# Инструкции по безопасности

---

пар во время использования. Необходимо принять соответствующие меры для предотвращения риска травм, пожаров и ущерба имуществу.

10. Не кладите под устройство никаких подложек. Если вам нужно разместить его на подложке, примите меры, чтобы устройство не соскользнуло с этой подложки.
11. При приготовлении пищи не прислоняйте прибор к стене или другим приборам. Оставьте не менее 5 дюймов или 13 см свободного места на перед, сзади, по бокам и в верхней части устройства. Ничего не **КЛАДИТЕ** на устройство.
12. **НЕ УСТАНОВЛИВАЙТЕ** устройство на верхнюю поверхность плиты.
13. **ПРЕДУПРЕЖДЕНИЕ:** Чтобы снизить риск поражения электрическим током, готовьте только с использованием прилагаемой съемной посуды, противней, решёток и т. д.
14. Использование дополнительных дополнений, не рекомендованных производителем устройства, может привести к травмам.
15.  Для вашей безопасности не используйте духовку без установки ножек.
16. **НИКОГДА** не используйте удлинитель. Короткий шнур питания (или съемный шнур питания) предназначен для снижения риска запутывания или запутывания более длинным шнуром. **НИКОГДА** не используйте розетку под столешницей.
17. **НЕ ИСПОЛЬЗУЙТЕ** устройство на улице.
18. **НЕ ВКЛЮЧАЙТЕ**, если кабель или штекер повреждены. Если устройство начинает выходить из строя во время использования, немедленно отсоедините провод от источника питания. **НЕ ИСПОЛЬЗУЙТЕ НЕИСПРАВНОЕ УСТРОЙСТВО И НЕ ПЫТАЙТЕСЬ ЕГО ОТРЕМОНТИРОВАТЬ.** Обратитесь за помощью в службу поддержки клиентов.
19. Когда вы не используете печь или перед очисткой отсоедините устройство от розетки. Дайте устройству остыть перед установкой или извлечением деталей. **НИКОГДА** не погружайте корпус в воду. Если устройство уронили или случайно погрузили в воду, немедленно отключите его от сетевой розетки. Не дотрагивайтесь до жидкости, если устройство подключено к сети и погружено в воду. Не погружайте и не промывайте шнуры или вилки в воде или других жидкостях.
20. Наружные поверхности устройства могут нагреваться во время использования. Используйте кухонные прихватки при работе с горячими поверхностями и компонентами.
21. **ВСЕГДА** отключайте устройство после использования.
22. С **КРАЙНЕЙ ОСТОРОЖНОСТЬЮ** следует обращаться с устройством, в котором находится горячее масло или другие горячие жидкости.
23. **БУДЬТЕ КРАЙНЕ ОСТОРОЖНЫ** при извлечении лотков.
24. Не **ЧИСТИТЕ** прибор металлической губкой для посуды. Детали могут оторваться от основания и соприкоснуться с электрическими деталями, что может привести к поражению электрическим током. Используйте неметаллические чистящие губки.
25. Запрещается вставлять в устройство слишком крупные пищевые продукты или

# Инструкции по безопасности

металлическую посуду, так как это может привести к возгоранию или поражению электрическим током.

26. При использовании посуды из материала, отличного от металлических или стеклянных, следует ПРОЯВЛЯТЬ ОСОБУЮ ОСТОРОЖНОСТЬ.
27. Не храните в этом устройстве какие-либо материалы, кроме аксессуаров, рекомендованных производителем, когда оно не используется.
28. Не кладите в устройство ни один из этих материалов: бумага, картон, пластик
29. Не накрывайте поддон для крошек или другие части прибора металлической фольгой, так как это может привести к перегреву прибора.

## ВАЖНО

- Поддон для крошек нужно эксплуатировать на месте, когда поддон для крошек заполнен более чем наполовину, нужно удалить из него все остатки пищи. Никогда не ставьте поддон для крошек (или любой другой аксессуар) непосредственно на обогреватель.

## СОХРАНИТЕ ЭТИ ИНСТРУКЦИИ – ТОЛЬКО ДЛЯ ДОМАШНЕГО ИСПОЛЬЗОВАНИЯ

### ! ПРЕДУПРЕЖДЕНИЕ

- Никогда ничего не кладите на устройство.
- Никогда не закрывайте вентиляционные отверстия на верхней, задней и боковой сторонах духовки.
- Всегда надевайте духовые перчатки, когда вынимаете из устройства что-нибудь горячее.
- Никогда не кладите ничего на дверцу, если дверца открыта.
- Не оставляйте дверцу открытой надолго.
- Всегда проверяйте, чтобы ничего не торчало из устройства, прежде чем закрыть дверцу.

- Всегда закрывайте дверцу медленно; Никогда не хлопайте дверцей. Всегда держите ручку дверцы, когда открываете и закрываете дверцу.
- **Срок эксплуатации настоящего прибора 5 (пять) лет.**

### ПРЕДУПРЕЖДЕНИЕ: Подключение шнура питания

- Подключите шнур питания к специальной розетке. К одной розетке нельзя подключать никакие другие устройства. Подключение других устройств к розетке приведет к перегрузке цепи.
- Не используйте удлинитель с этим прибором.
- Для отключения отключите любой элемент управления, а затем выньте вилку из розетки.

# Инструкции по безопасности

---

## Электрическая мощность

Если электрическая цепь перегружена другими устройствами, ваше новое устройство может работать неправильно. Его нужно подключать к отдельной электрической цепи.



### **Опасность пожара из-за продуктов, не пригодных для гриля**

Готовьте на гриле только продукты, пригодные для интенсивного жарения на огне.

Не кладите еду слишком далеко за решеткой. Это самая теплая зона, и жирная пища может загораться.



# Установка

---

## Перед использованием прибора



Подготовка места, где будет размещено изделие и электромонтаж, должны быть произведены заказчиком.



При установке изделия необходимо соблюдать правила, указанные в местных электрических стандартах.



Перед установкой изделия проверьте наличие повреждений на нем. Не устанавливайте устройство если оно повреждено. Поврежденные продукты представляют опасность для вашей безопасности.

## Подключение к сети



**Прибор обязательно нужно использовать только с заземленной линией!**

Производитель не несет ответственности за любые повреждения, которые могут возникнуть при использовании без заземления!



Шнур питания нельзя сдавливать, сгибать, заземлять или помещать рядом с горячими частями изделия. Если электрический провод поврежден, его должен заменить квалифицированный электрик.

- Данные сетевого питания должны совпадать с данными, указанными на регистрационной этикетке устройства. Регистрационная этикетка находится на обратной стороне изделия.
- Соединительный кабель изделия должен быть в соответствии со спецификациями и потреблением электроэнергии, см. раздел *Технические характеристики, страница 4*
- После установки штекер должен находиться в легкодоступном положении.
- Гарантия на изделие начинается только после правильной установки.



Перед началом любых работ по электромонтажу, пожалуйста, отключите изделие от сети.

# Установка

## Установка ножек



1: Неподвижный зажим

2: Подвижный зажим

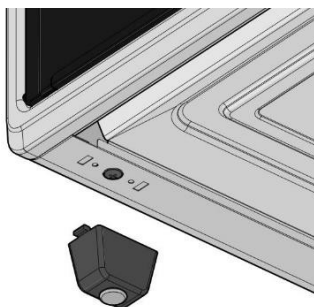

### ШАГ-1

Выровняйте пластиковые детали опоры, как показано на рисунке.

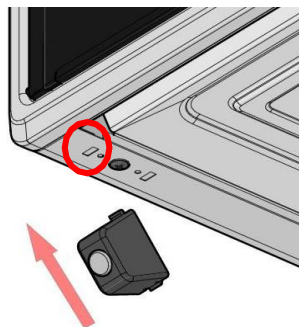

### ШАГ-2

Сначала вставьте неподвижные зажимы, независимо от направления.

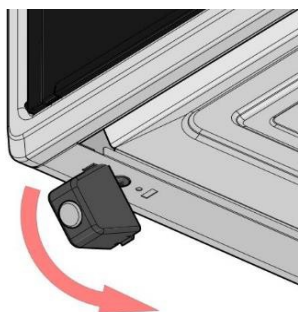

### ШАГ-3

Затем вставьте подвижный зажим, приложив небольшое усилие.

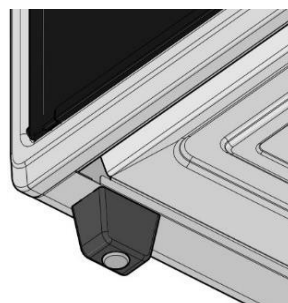

### ШАГ-4

Используйте опоры вместе с наконечниками на них.

# Эксплуатация

---

## Первое использование

- Удалите все упаковочные материалы.
- Перед первым использованием вымойте кухонные принадлежности вручную. Затем протрите внешнюю и внутреннюю части устройства теплой влажной тканью и мягким моющим средством.
- Затем разогрейте пустую духовку с открытой крышкой в течение 10 минут.  
**ВНИМАНИЕ:** При первом использовании устройство может выделять дым или издавать горелый запах из-за масел, используемых для покрытия и защиты нагревательных элементов.
- В самом конце протрите устройство влажной тканью.

## Включение мини-печи

- Выберите режим духовки, в котором вы хотите приготовить еду.
- Установите таймер на нужное время или в ручное положение (значок часов).
- После того, как вы установите нужную температуру, ваша духовка начнет работать.

**ПРЕДУПРЕЖДЕНИЕ:** Если термостат и кнопка управления духовкой включены, но время не установлено или не установлено вручную, ваша печь не включится.

# Эксплуатация

## Описание прибора

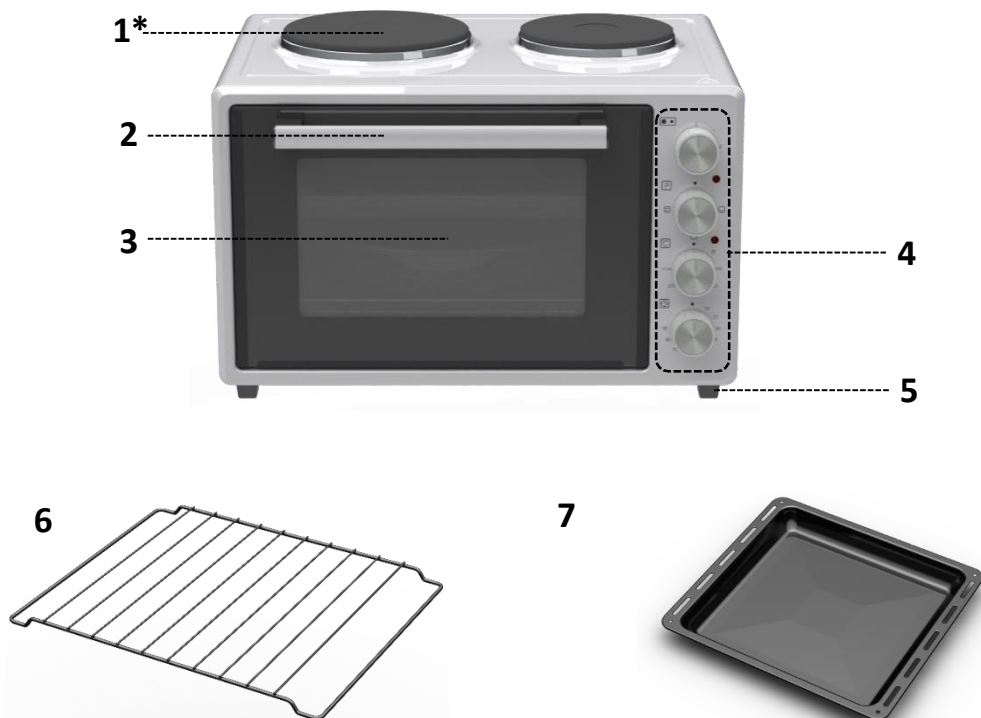

\* Нет у моделей SLE OW4031, SLE OS4031, SLE OE4031, SLE OJ4031, SLE OB4031, SLE OZ4031

# Эксплуатация

## Детали и аксессуары

1. **Горячая плита:** Это нагревательный элемент. Не трогать голыми руками
2. **Ручка дверцы:** Всегда используйте ручку и не прикасайтесь к стеклянной двери. Во время процесса приготовления стеклянная крышка может стать слишком горячей и стать причиной ожогов.
3. **Стеклопанель дверцы:** Прочное закаленное стекло удерживает тепло внутри и помогает равномерно распределять тепло по пище. Никогда не готовьте, если дверца открыта.
4. **Панель управления:** Здесь находятся кнопки управления.
5. **Опоры духовки:** Не включайте духовку без ножек.
6. **Квадратный противень:** Используйте его, поместив на необходимый ярус духовки.
7. **Проволочная решетка:** Используйте для размещения хлеба, рогаликов и круглого противня.

4я полка  
3я полка  
2я полка  
1я полка

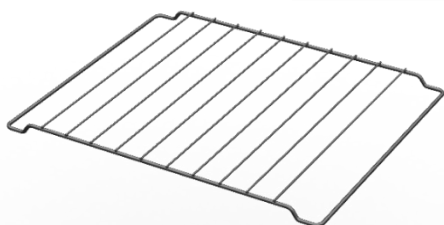

### Предупреждение:

Проволочная решетка должна быть размещена на полке, как на рисунке.

# Эксплуатация

## Контрольная панель

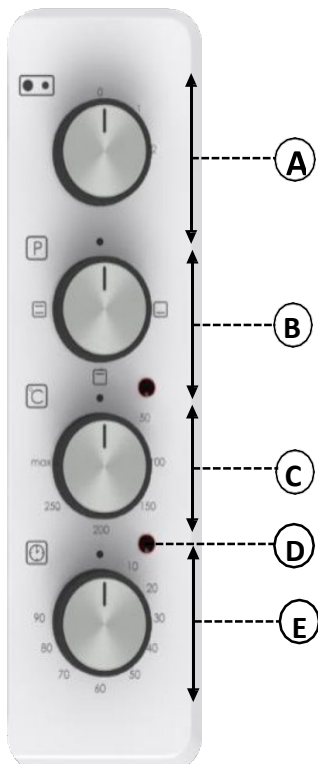

**А. Кнопка управления горячей плитой:** Используйте для желаемой настройки тепла.

**В. Функциональная кнопка:** Используйте для регулировки режима приготовления.

**С. Кнопка регулировки температуры:** Используйте для установки желаемой температуры приготовления.

**Д. Сигнальная лампочка:** Когда установлен режим приготовления и таймер, загорится свет. Он выключится, когда внутренняя часть духовки достигнет заданной температуры. Это нормально, что он мигает во время приготовления.

**Е. Таймер:** Используйте его, чтобы установить желаемое время приготовления. Диапазон настройки времени составляет от 1 до 90 минут.

## Функции

	<p><b>Нижний нагрев</b> Нагревается только снизу. Вы можете приготовить блюда с хрустящей корочкой снизу и мягкие сверху. Подходит для пиццы или продуктов, которые желательно подрумянить снизу.</p>
	<p><b>Верхний нагрев</b> Нагревая только сверху, вы можете приготовить глазурованные пирожные и продукты, которые желательно подрумянить сверху.</p>
	<p><b>Верхний и нижний нагрев</b> Пища будет нагреваться снизу и сверху одновременно. Вы можете приготовить слоеные пирожные, воздушную выпечку, хрустящие пироги или вкусные запеканки. Используйте только один поддон.</p>

# Эксплуатация

## Таблица приготовления

Время приготовления может варьироваться в зависимости от напряжения питания, типа продукта, количества и температуры. Еда, которую вы приготовили, используя эти значения, может не удовлетворить вас. Экспериментируя, Вы можете выбирать разные значения, чтобы получить разные вкусы и результаты, подходящие для вашего вкуса.

Продукты	Температура (°C)	Время приготовления ( мин )	Функция
Кекс	170-190°C	30-40	Низ - Верх
Пицца	200 °C	15-20	Низ - Верх
Лепешка	200 °C	30-40	Низ - Верх
Цыпленок	Макс.	150 :	Верхний
Говядина	Макс.	25-35	Низ - Верх

**ПРЕДУПРЕЖДЕНИЕ:** Перед приготовлением разогрейте печь. В качестве времени предварительного нагрева можно принять время до первого отключения сигнальной лампы.

### СОВЕТЫ:

Во время приготовления в духовке следует соблюдать осторожность.

Тот факт, что верхняя часть продукта готова, не означает, что внутренняя часть также пропеклась. За короткое время пицца, приготовленная на сильном огне, высохнет. Чтобы внутренняя часть продуктов также пропеклась, их нужно дольше выпекать при низкой температуре.

**При выпечке кексов и выпечки** духовку необходимо обязательно предварительно разогреть. Во время поднятия теста не следует открывать дверцу духовки не менее 20 минут. Чтобы проверить готовность выпечки, проткните ее зубочисткой, если зубочистка выходит чистой, значит, выпечка готова. Этот контроль должен быть сделан после того, как прошло 3/4 времени приготовления.

-Учтите, что при **приготовлении красного мяса, нельзя солить его в начале**, соль добавляют после прохождения половины времени приготовления. Красное мясо сначала запекают на сильном огне, к концу уменьшают температуру.

-При приготовлении белого мяса температура приготовления в течении всего срока приготовления должна быть низкой .

- **Мясо прижимают вилкой, чтобы понять, готово ли оно.** Если вилка легко входит в мясо, оно готово.

# Обслуживание

## Очистка и хранение

### Чистка

Очищайте прибор после каждого использования. Отсоедините шнур питания от розетки и убедитесь, что устройство остыло перед очисткой.

1. Протрите внешнюю часть прибора теплой влажной тканью и мягким моющим средством.
2. Чтобы очистить дверцу, аккуратно вымойте обе стороны мягкой тряпкой с теплой водой с моющим средством. НЕ ПОГРУЖАЙТЕ прибор в воду и не мойте его в посудомоечной машине.
3. Очистите внутреннюю часть прибора теплой водой, мягким моющим средством и неабразивной губкой. Не очищайте нагревательные змеевики, так как они хрупкие и могут сломаться. Затем тщательно протрите устройство чистой влажной тканью. Не оставляйте воду внутри прибора.
4. Некоторые моющие средства или чистящие средства могут повредить поверхность. Не используйте абразивные моющие средства, чистящие порошки или кремы, или острые предметы.
5. Чтобы легко удалить прилипшую пищу на аксессуарах, их следует замочить в теплой мыльной воде.
6. Пролитое масло, кислые вещества, такие как лимон, рекомендуется немедленно удалить.
7. Все другие виды обслуживания должны выполняться авторизованным сервисным представителем.

### Хранение

1. Отключите устройство и подождите, пока оно полностью остынет.
2. Убедитесь, что все компоненты чистые и сухие.
3. Поместите устройство в чистое и сухое место.

### Лампа духовки (\*)



**ПРЕДУПРЕЖДЕНИЕ:** Чтобы избежать поражения электрическим током, перед заменой лампы отключите устройство от электричества и убедитесь, что устройство остыло.

Снимите стеклянную защиту, повернув ее.

Затем снимите лампу, установите новую лампу с такими же характеристиками. В конце установите стеклянную защиту на место.

Класс лампы - галогенный вольфрам.

**ПРИМЕЧАНИЕ:** Не стоит долго смотреть на галогенную лампу.

(Необязательно, может отсутствовать в вашем изделии.)



# Обслуживание

## Устранение неполадок

Проблема	Причина проблемы	Решение
Прибор не работает	Устройство не подключено к розетке.	Подключите устройство к розетке.
	Таймер и регулятор температуры не включились.	Установите температуру и таймер.
	Устройство может быть подключено к общей розетке с другими устройствами.	Подключите устройство к специальной электрической розетке.
Прибор не готовит	Устройство перегружено.	Для равномерного приготовления используйте небольшие группы.
	Установлена слишком низкая температура	Увеличьте температуру
Еда готовится неравномерно	Некоторые продукты необходимо переворачивать во время процесса приготовления.	Некоторые продукты необходимо переворачивать
	Вы готовите одновременно продукты разного размера	Готовьте продукты одинакового размера.
	Если используется больше одного противня, то их нужно менять местами	Переставьте противни сверху вниз или наоборот.
Из устройства поступает белый дым	Было использовано слишком много масла	Протрите, чтобы удалить лишнее масло.
	В аксессуарах есть лишние остатки масла, оставшиеся от предыдущего приготовления пищи.	После каждого использования очищайте компоненты и внутреннюю часть прибора.

# Обслуживание

## Утилизация прибора, вышедшего из строя

Чтобы не навредить окружающей среде, утилизируйте старые приборы.

1. На этом изделии имеется значок (AEEE), указывающий, что отходы электрического и электронного оборудования следует собирать отдельно. Это означает, что оборудование должно обрабатываться в соответствии с Директивой ЕС 2002/96/ЕС по переработке или демонтажу с целью минимизации воздействия на окружающую среду. Для получения дополнительной информации обратитесь в местные и региональные органы власти.
 
2. Электронные изделия, не подвергшиеся контролируемому сбору отходов, представляют потенциальную опасность как для окружающей среды, так и для здоровья человека из-за содержащихся в них вредных веществ.
3. Вы можете проконсультироваться со своим авторизованным дилером или муниципальным центром по сбору мусора о том, как он может утилизировать прибор.
4. Перед тем, как выбросить прибор в мусор, отсоедините вилку питания и сломайте замок крышки, если таковой имеется, чтобы дети не подвергались опасности.
5. Упаковочные материалы опасны для детей. Храните все упаковочные материалы в недоступном для детей месте.

### 1. ИНФОРМАЦИЯ ОБ УПАКОВКЕ

Упаковка изделия изготовлена из перерабатываемых материалов в соответствии с нашим национальным законодательством. Поэтому упаковка изделия не подлежит утилизации вместе с бытовыми отходами. Сдайте изделие в специализированные пункты сбора мусора

---

Страна происхождения – Турция.

**Изготовитель:** FEMAS METAL SANAYİ ve TİCARET A.Ş., ORGANİZE SANAYİ BOLGESİ 9 CADDE NO: 17, KAYSERİ, TURKEY/ Фемаш Метал Санаи ве Тикарет А.Ш., Организе Санаи Болгеси 9 Кадде №17, Кайсери, Турция

**Импортер:** ООО "ШМИТ КОМПАНИ" (ИНН/КПП: 9701028836/772201001, ОГРН 1167746066509, Юридический, фактический и почтовый адрес: 109052, г. Москва, ул. Смирновская, д. 25, стр.12, ком. 07)

**Организация, уполномоченная на принятие претензий от покупателя:** ООО "ШМИТ КОМПАНИ" (ИНН/КПП: 9701028836/772201001, ОГРН 1167746066509, Юридический, фактический и почтовый адрес: 109052, г. Москва, ул. Смирновская, д. 25, стр.12, ком. 07)

При возникновении гарантийного случая необходимо обращаться в авторизованные сервисные центры. Список авторизованных сервисных центров обслуживания в Вашем городе указан в данном руководстве по эксплуатации. Если в Вашем городе отсутствует авторизованный сервисный центр, Вам следует обратиться в магазин, где Вы приобрели товар.

Получить информацию о сервисном обслуживании в Вашем городе Вы можете по телефонам:  
Горячей линии: 8 800 350 14 01

Сервисной поддержке: 8 (499) 113-42-42

и на сайте [www.schaublorenz.ru](http://www.schaublorenz.ru)

Срок гарантии – 12 месяцев

Срок службы – 5 лет

Дата изготовления – указана на изделии

