

# Weissgauff

Холодильник

## WRKI 195 WLF

Руководство по эксплуатации

**Перед использованием внимательно прочтите и изучите данное руководство.  
Соблюдайте правила техники безопасности при работе с устройством**

## ОГЛАВЛЕНИЕ

МЕРЫ ПРЕДОСТОРОЖНОСТИ .....	3
ВАЖНЫЕ ПРАВИЛА ПО БЕЗОПАСНОСТИ! .....	4
ВАЖНАЯ ИНФОРМАЦИЯ ПО ИСПОЛЬЗОВАНИЮ ПРИБОРА .....	5
УТИЛИЗАЦИЯ.....	5
РЕКОМЕНДАЦИИ ПО ЭКОНОМИИ ЭЛЕКТРОЭНЕРГИИ .....	6
УСТАНОВКА И ПОДКЛЮЧЕНИЕ.....	7
ИЗМЕНЕНИЕ НАПРАВЛЕНИЯ ДВЕРЦЫ.....	12
ПОДКЛЮЧЕНИЕ ПИТАНИЯ.....	13
ОПИСАНИЕ ПРИБОРА .....	13
ПАНЕЛЬ УПРАВЛЕНИЯ .....	14
ВНУТРЕННЕЕ ОБОРУДОВАНИЕ.....	15
РЕКОМЕНДАЦИИ ПО РАСПОЛОЖЕНИЮ ПРОДУКТОВ .....	16
ХРАНЕНИЕ ПРОДУКТОВ В ХОЛОДИЛЬНИКЕ .....	17
ЗАМОРАЖИВАНИЕ И ХРАНЕНИЕ ЗАМОРОЖЕННЫХ ПРОДУКТОВ .....	17
РАЗМОРАЖИВАНИЕ ПРИБОРА .....	19
ЧИСТКА УСТРОЙСТВА.....	19
УСТРАНЕНИЕ НЕИСПРАВНОСТЕЙ .....	21
ИНФОРМАЦИЯ О ШУМЕ УСТРОЙСТВА .....	22
ТЕХНИЧЕСКИЕ ХАРАКТЕРИСТИКИ .....	23

Благодарим Вас за покупку нашего устройства, созданного для упрощения Вашей повседневной жизни. Для Вашего удобства мы прилагаем подробное руководство по эксплуатации и монтажу. Эти инструкции помогут Вам быстро освоить новое устройство.

Надеемся, что использование прибора принесет Вам удовольствие. Пожалуйста, помните, что устройство предназначено исключительно для домашнего использования.

Холодильная камера предназначена для хранения свежих продуктов при температуре выше 0°C. Морозильная камера предназначена для замораживания свежих продуктов и длительного хранения замороженных продуктов (до года, в зависимости от типа продуктов).



Важное предупреждение о безопасности



Общая информация и рекомендации



Меры по охране окружающей среды:



Запрещается мыть в посудомоечной машине.

## МЕРЫ ПРЕДОСТОРОЖНОСТИ



### Перед первым использованием прибора

- Перед подключением прибора к сети обязательно ознакомьтесь с руководством по эксплуатации, где детально описан прибор и правила его безопасного использования. Эта информация применима к нескольким типам и моделям приборов, поэтому здесь могут быть упомянуты настройки или оборудование, которого нет в Вашем приборе. Советуем сохранить это руководство для последующего использования и, при необходимости, прикрепить его к прибору в случае его перепродажи.
- Пожалуйста, проверьте прибор на наличие повреждений или несоответствий. Если обнаружены проблемы, немедленно сообщите об этом продавцу, у которого Вы приобрели прибор.
- Перед подключением прибора к электросети рекомендуем дать ему отстояться в вертикальном положении не менее 2 часов. Это снизит вероятность сбоев в работе, вызванных воздействием транспортировки на систему охлаждения.

## **ВАЖНЫЕ ПРАВИЛА ПО БЕЗОПАСНОСТИ!**



### **ВНИМАНИЕ! Риск возгорания/горючие материалы.**

- Прибор должен быть подключен к сети и заземлен в соответствии с действующими стандартами и нормативами.
- **ВНИМАНИЕ!** Не подключайте прибор к сетевым удлинителям или разветвителям. Используйте отдельную выделенную электрическую линию.
- Перед чисткой прибора отсоедините его от электросети (извлеките шнур из розетки).
- **ВНИМАНИЕ!** Если сетевой кабель поврежден, его замена должна производиться в авторизованном сервисном центре Weissgauff для предотвращения возможной опасности.
- **ВНИМАНИЕ!** При установке прибора убедитесь, что сетевой кабель не заземлен и не поврежден.
- Если светодиодная подсветка не работает, обратитесь в авторизованный сервисный центр Weissgauff. Не пытайтесь самостоятельно отремонтировать светодиодное освещение, так как существует опасность поражения электрическим током!



**ВНИМАНИЕ!** Не используйте механические устройства или другие средства для ускорения процесса размораживания, кроме тех, которые рекомендованы производителем.



**ВНИМАНИЕ!** Для предотвращения возможной опасности из-за недостаточной устойчивости прибора убедитесь, что он установлен в соответствии с инструкциями.

### **Опасность обморожения**

- Не допускайте контакта замороженных продуктов с ротовой полостью и избегайте прикосновения к ним, чтобы предотвратить возможное обморожение.

### **Безопасность детей и людей с ограниченными возможностями**

- Прибор не предназначен для использования лицами (включая детей) с ограниченными физическими, сенсорными или умственными способностями, а также с недостаточным опытом и знаниями, если они не были проинструктированы или проконтролированы по использованию прибора лицом, ответственным за их безопасность.
- Рекомендуются следить за детьми, чтобы исключить возможность игры с прибором.
- Чистка и техническое обслуживание прибора должны осуществляться под контролем взрослых, детям не следует выполнять эти процессы без присмотра.
- Упаковочные материалы, предназначенные для защиты прибора или его частей во время транспортировки, следует удалить и хранить в недоступном для детей месте, так как они могут представлять опасность травмирования или удушья
- При утилизации устаревшего прибора отсоедините шнур питания, снимите дверцу и оставьте полки в приборе. Это не позволит детям запереться в холодильнике.

- Данным прибором могут пользоваться дети в возрасте от 8 лет и старше, а также лица с ограниченными физическими, сенсорными или умственными способностями или с недостаточным опытом и знаниями, если они получили надзор или инструктаж по безопасному использованию прибора и понимают связанные с ним опасности.
- Дети не должны играть с прибором.
- Чистка и обслуживание не должны производиться детьми без присмотра.
- Детям в возрасте от 3 до 8 лет разрешается загружать и разгружать холодильник продуктами под присмотром взрослых.

### **Хладагент**

- Прибор содержит небольшое количество экологически безопасного, но воспламеняющегося газа R600a. Убедитесь, что никакие части системы охлаждения не повреждены. Утечка газа не является опасной для окружающей среды, однако она может вызвать травмы глаз или возгорание.
- При обнаружении утечки газа проветрите помещение, отключите прибор от сети и вызовите специалиста по обслуживанию холодильного оборудования.

### **ВАЖНАЯ ИНФОРМАЦИЯ ПО ИСПОЛЬЗОВАНИЮ ПРИБОРА**

Этот прибор предназначен для частного домашнего использования.



**ВНИМАНИЕ!** Не загромождайте вентиляционные отверстия в корпусе прибора или во встроенной конструкции.

- Запрещается использовать прибор на открытом воздухе и подвергать его воздействию дождя.
- Не храните в этом приборе взрывоопасные вещества, такие как аэрозольные баллончики с легковоспламеняющимся газом.
- Если прибор не будет использоваться в течение длительного периода времени, выключите его и отсоедините от электросети. Извлеките все содержимое, разморозьте его, очистите и оставьте дверцу приоткрытой.
- В случае ошибки или сбоя питания не открывайте морозильную камеру, если морозильная камера не работала более 16 часов. По истечении этого срока используйте замороженные продукты или обеспечьте достаточное охлаждение (например, замените прибор).

### **Техническая информация на приборе**

- Заводскую табличку можно найти на приборе. На ней указаны данные о напряжении, типе и количестве хладагента, а также информация о климатических классах.



### **УТИЛИЗАЦИЯ**

Упаковка изготовлена из экологически чистых материалов, которые могут быть переработаны, утилизированы или уничтожены без какой-либо опасности для окружающей среды.

## Утилизация прибора

В целях защиты окружающей среды утилизируйте прибор через соответствующие службы

Перед этим выполните следующие действия:

- отключите прибор от электросети;
- обрежьте кабель;
- оставьте полки внутри камеры;
- не разрешайте детям играть с прибором.

 **Предупреждение!** Не повреждайте контур хладагента. Это может быть опасно.



Символ на изделии или его упаковке указывает на то, что с изделием не следует обращаться как с обычными бытовыми отходами. Изделие следует сдать в авторизованный центр сбора отходов электрического и электронного оборудования. Правильная утилизация изделия поможет предотвратить любые негативные последствия для окружающей среды и здоровья людей, которые могут возникнуть в случае неправильной утилизации. Для получения подробной информации о переработке продукта, пожалуйста, обратитесь в соответствующий муниципальный орган, отвечающий за обращение с отходами, в Вашу службу по утилизации отходов или в магазин, где Вы приобрели продукт.

## **РЕКОМЕНДАЦИИ ПО ЭКОНОМИИ ЭЛЕКТРОЭНЕРГИИ**

- Устанавливайте прибор, как указано в руководстве по эксплуатации.
- Не открывайте дверцу чаще, чем это необходимо.
- Время от времени следите за тем, чтобы циркуляция воздуха под прибором была беспрепятственной.
- Конденсаторный блок на задней стенке следует содержать в чистоте (см. главу «Чистка прибора»).
- Если дверной уплотнитель поврежден или по какой-либо причине не обеспечивает идеальную герметичность, замените его как можно скорее.
- Храните продукты в плотно закрытых контейнерах или соответствующей упаковке.
- Прежде чем поместить продукты в холодильник, дайте им остыть до комнатной температуры.
- Размораживайте замороженные продукты в холодильной камере.
- Размораживайте морозильную камеру, когда на охлаждаемых поверхностях образуется слой инея или льда толщиной более 3-5 миллиметров.
- Убедитесь, что расположение полок в отделении равномерное, а продукты размещены таким образом, чтобы воздух мог свободно циркулировать внутри прибора (соблюдайте рекомендуемое размещение продуктов, как описано в руководстве).
- Не закрывайте вентиляционные отверстия.

## УСТАНОВКА И ПОДКЛЮЧЕНИЕ

### Выбор помещения

- Устанавливайте прибор в сухом и хорошо проветриваемом помещении. Прибор будет работать правильно, если температура окружающей среды находится в интервале, указанном в таблице. Класс прибора указан на заводской табличке/этикетке с основной информацией о приборе.

Описание	Класс	Температурный диапазон °С	Относительная влажность
Субнормальный	SN	+10 ~ +32	< 75%
Умеренный	N	+16 ~ +32	
Субтропический	ST	+16 ~ +38	
Тропический	T	+16 ~ +43	

**i** Не устанавливайте прибор в помещении, где температура может опуститься ниже 5°C, так как это может привести к неправильной работе прибора или выходу его из строя!

- После установки сетевой штекер прибора должен быть доступен!
- Не размещайте прибор вблизи приборов или приспособлений, излучающих тепло, таких как плита, духовой шкаф, радиатор, водонагреватель и т.д., и не подвергайте его воздействию прямых солнечных лучей. Прибор должен находиться на расстоянии не менее 3 см от электрической или газовой плиты или не менее 30 см от масляной или твердотопливной плиты. Если расстояние между таким источником тепла и прибором меньше, используйте изолирующую панель.

### Примечание:

Установите прибор в достаточно просторном помещении. На 8 граммов хладагента должно приходиться не менее 1 м<sup>3</sup> пространства. Количество хладагента указано на заводской табличке внутри прибора.

В основании кухонного гарнитура, предназначенного для встраивания техники, должно быть не менее 200 см<sup>2</sup> свободного пространства для достаточной циркуляции воздуха.

Воздух выходит из верхней части прибора, поэтому старайтесь не закрывать отверстие для выхода воздуха. Несоблюдение этого предостережения может привести к повреждению прибора.

### Примечание:

При установке прибора в шкаф кухонного гарнитура каждый прибор должен быть встроен в отдельный шкаф. Следует приобрести комплект для защиты от образования конденсата в комплекте с кабелем питания для подключения комплекта к электросети. Для подключения комплекта защиты от образования конденсата требуется дополнительная розетка. По соображениям безопасности сервисный комплект может устанавливаться только авторизованным сервисным специалистом!

## Подготовка к установке

Данный прибор ни в коем случае нельзя устанавливать вблизи источников тепла, например, нагревательных элементов или кухонных плит, а также во влажных местах. При установке данного прибора обратитесь за помощью. У прибора могут быть острые края. Используйте средства индивидуальной защиты при установке.

- Чтобы обеспечить ровное положение прибора, используйте регулируемые по высоте ножки в передней части корпуса.
- Охлаждающая система сзади не должна касаться стены, чем больше зазор, тем лучше для работы устройства.
- Обеспечьте хорошую вентиляцию, оставив свободное пространство сверху и позади прибора.

## Схема установки

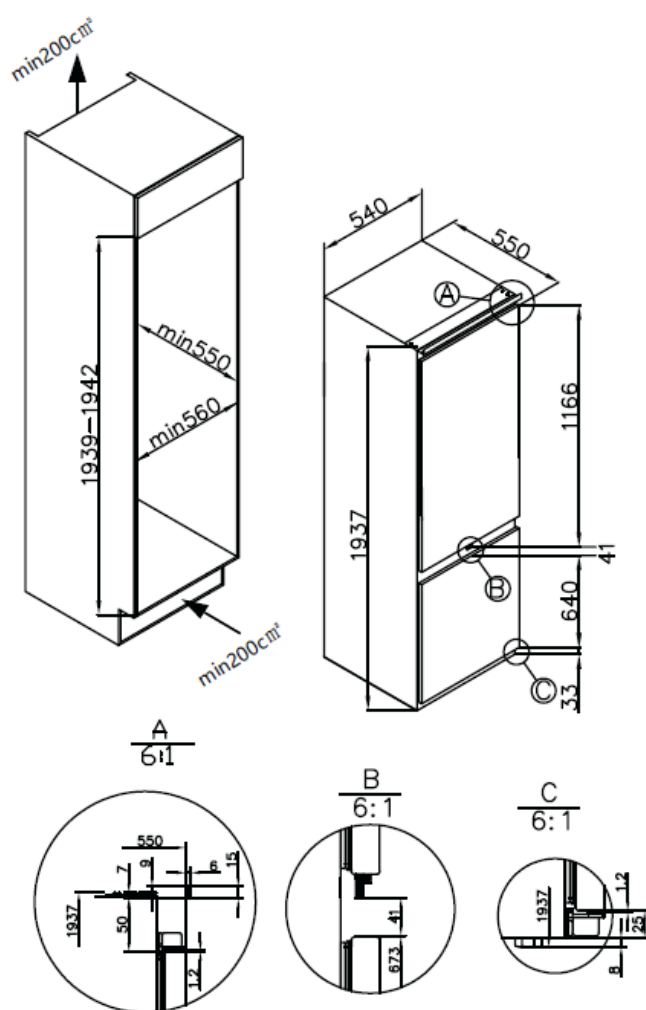

## Вентиляция

Основным требованием при установке любого холодильного агрегата на оборудованную кухню является вентиляция. Тепло, отводимое из холодильного отделения, должно рассеиваться в атмосфере. Неправильная вентиляция может привести к преждевременному выходу из строя компрессора, чрезмерному потреблению электроэнергии, полному отказу системы, а также может привести к аннулированию гарантии, предоставляемой производителем. При установке необходимо соблюдать следующие требования:



В корпусе шкафа должен быть предусмотрен воздухозаборник, чтобы впускать свободный воздух. В этом примере показано вентиляционное отверстие в цоколе под холодильником.

В цоколе под холодильником следует сделать вырез и аккуратно закрыть его с помощью вентиляционной решетки.

В качестве альтернативы можно снять декоративную часть цоколя, чтобы обеспечить доступ воздуха в устройство (рекомендуется отверстие 600x10 мм).



Верхняя часть шкафа должна быть вентилируемой с отводом воздуха в помещение.

Рекомендуемый размер вентиляционного отверстия: 500x30 мм.

Если мебель не пропускает свободный воздух в помещение, то необходимо предусмотреть вентиляционное отверстие в плинтусе или другие средства вентиляции, чтобы обеспечить естественный приток воздуха.

В задней части шкафа должно быть свободное пространство для подачи холодного воздуха через конденсатор.

Рекомендуемый размер: 500 x 35 мм

- Для правильной работы прибора важно, чтобы верхняя часть корпуса не была перекрыта.
- В цоколе требуется вентиляционное отверстие, это позволяет воздуху проходить через компрессор и обеспечивать теплообмен.
- Как правило, чем больше воздуха может поступать внутрь и выходить наружу, тем лучше и эффективнее работа устройства.

## Встраивание в шкаф

С помощью одного или двух человек переместите прибор в шкаф. В основании прибора имеются две металлические пластины. Установите на эти пластины прилагаемые белые прокладки. Убедитесь, что выступы основания шкафа плотно прилегают.

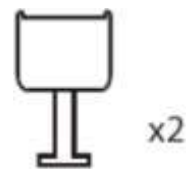

1. Вставьте прибор в нишу, расположив его на противоположной стороне от петель, и убедитесь, что зазор составляет 3-5 мм.

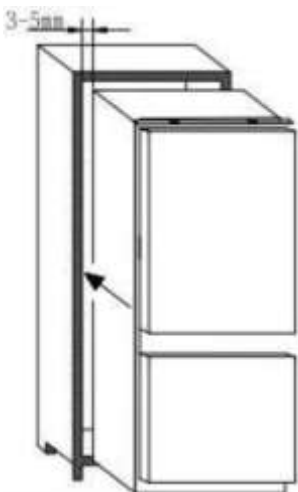

2. Убедившись, что дверца прибора совпадает с дверцей ниши, закрепите верхнюю часть прибора.

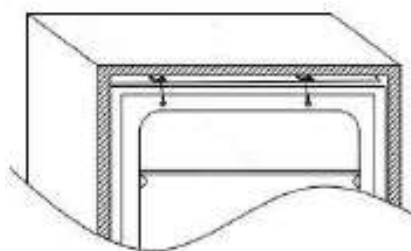

3. Закрепите нижнюю часть прибора.

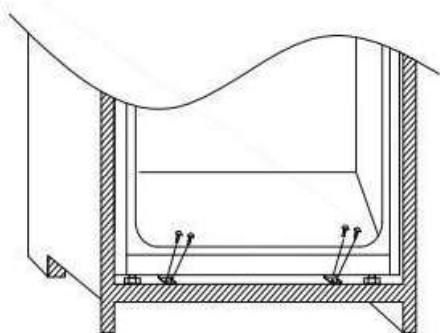

4. Установите уплотнитель на прибор, при необходимости отрежьте лишнюю часть. Установите заглушки в нижней части

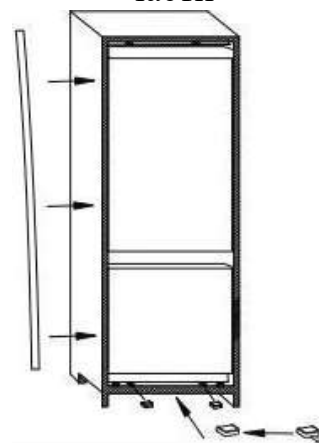

5. С помощью крестообразной отвертки ослабьте соединительный штифт под правой средней петлей и прикрутите его к правой стенке шкафа.

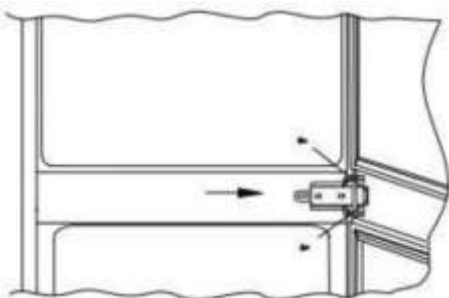

## Монтаж декоративной двери

- Убедитесь, что между стороной без петель и стенкой шкафа имеется зазор в 3-4 мм.
- Установите ползунок в кронштейне и закрепите его на дверце панели на расстоянии 20-22 мм от края панели, как показано на следующем рисунке. Убедитесь, что ползунок расположен по центру и горизонтально внутри кронштейна. Надежно затяните его вручную.
- Заполните зазор уплотнителем, идущим в комплекте.
- Готовый вид дверных ползунков должен быть таким, как показано на следующем рисунке.

Убедитесь, что дверцы прибора открываются, закрываются и герметизируются надлежащим образом. После завершения установки, если Вы довольны размещением прибора в шкафу, согните и защелкните части белых прокладок, обозначенных буквой «S», как показано пунктирным контуром. Оставьте остальную часть распорной крышки на месте поверх металлических пластин.

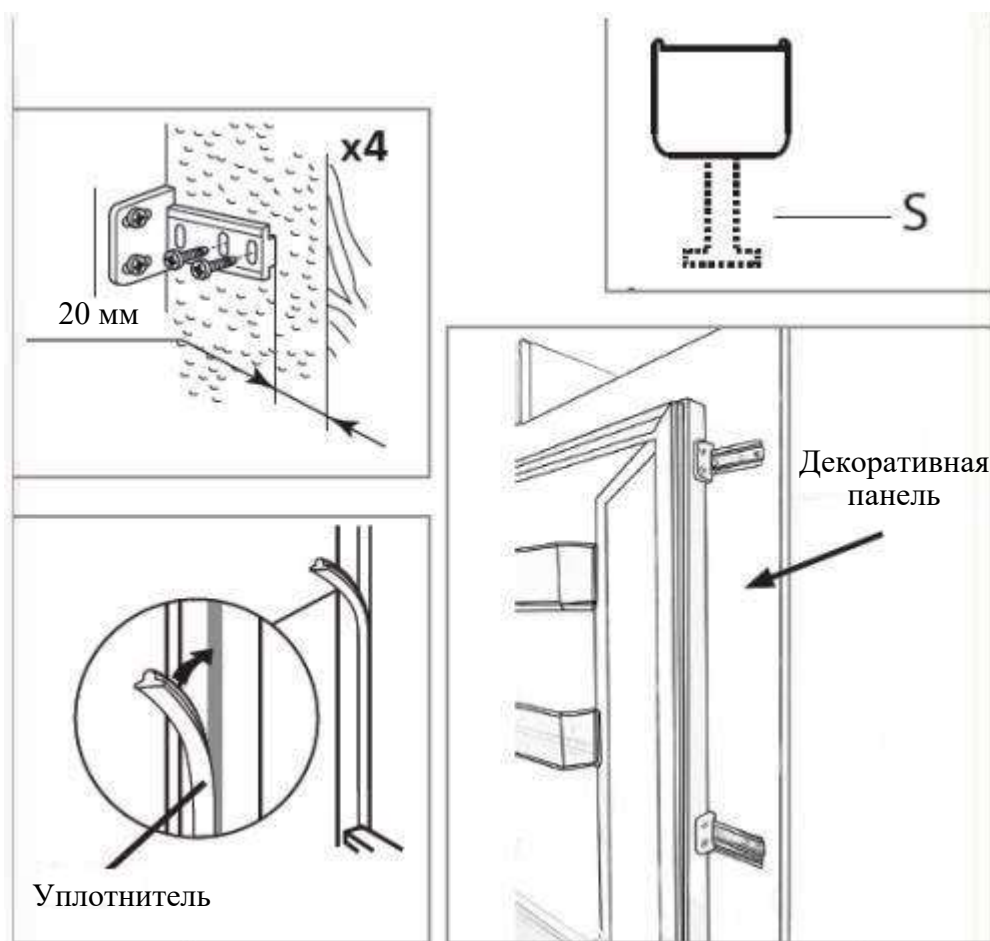

Важно: после завершения установки проверьте, надежно ли закреплен прибор внутри шкафа и правильно ли закрываются и открываются дверцы. Если при открывании дверей уплотнители не оказывают сопротивления, то, вероятно, прибор и/или декоративные панели установлены неправильно.

## ИЗМЕНЕНИЕ НАПРАВЛЕНИЯ ДВЕРЦЫ

Мы рекомендуем Вам обратиться за помощью к другому человеку для поддержки дверей во время выполнения этой операции.

1. Снимите правую верхнюю крышку шарнира и петлю с помощью отвертки.

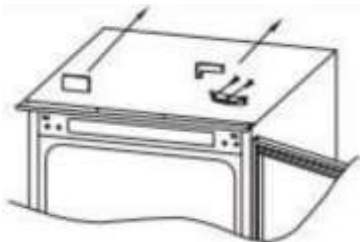

2. Снимите верхнюю дверцу.



3. Снимите среднюю петлю и соединительный штифт под ней.

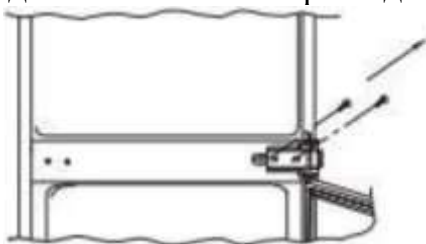

4. Снимите нижнюю дверцу.



5. Снимите правую нижнюю петлю и левые пластиковые заглушки, и установите их на противоположную сторону.

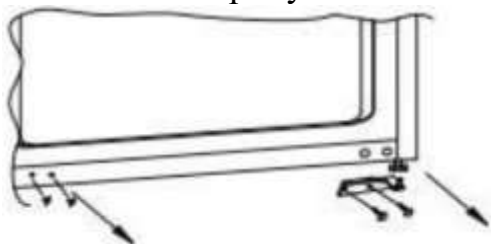

6. Установите правую верхнюю петлю на место левой нижней и установите крышку.

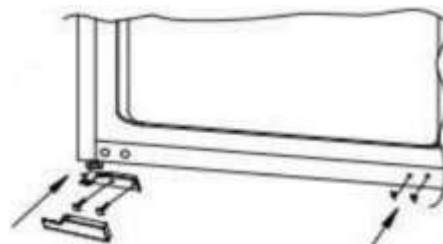

7. Снова установите дверцы и петли снизу вверх, с 1 по 4.

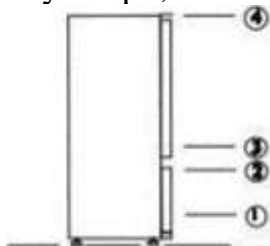

Убедитесь в правильности уплотнения дверцы:

Обычно уплотнитель сжимается в месте плотного прилегания дверцы. При закрытой дверце используйте фен, чтобы расширить уплотнитель и заполнить зазор между дверцей и корпусом прибора. Следите за тем, чтобы не использовать фен слишком близко к прибору, это может повредить уплотнитель. Расстояние в 10 см должно быть достаточным. После завершения работы дайте уплотнителю и дверце остыть, прежде чем прикасаться к ним. После завершения работы уплотнитель должен принять первоначальную форму.

## ПОДКЛЮЧЕНИЕ ПИТАНИЯ

- Подключите прибор к электросети с помощью шнура питания. Настенная розетка должна быть снабжена контактом заземления. Номинальное напряжение и частота указаны на заводской табличке/этикетке с основной информацией о приборе.
- Прибор должен быть подключен к электросети и заземлен в соответствии с действующими стандартами и предписаниями. Прибор выдержит кратковременные отклонения от номинального напряжения, но не более чем на +/- 6%.

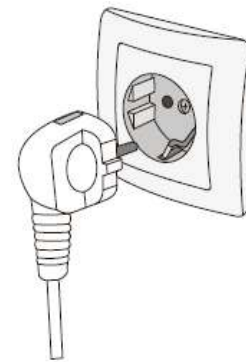

## ОПИСАНИЕ ПРИБОРА

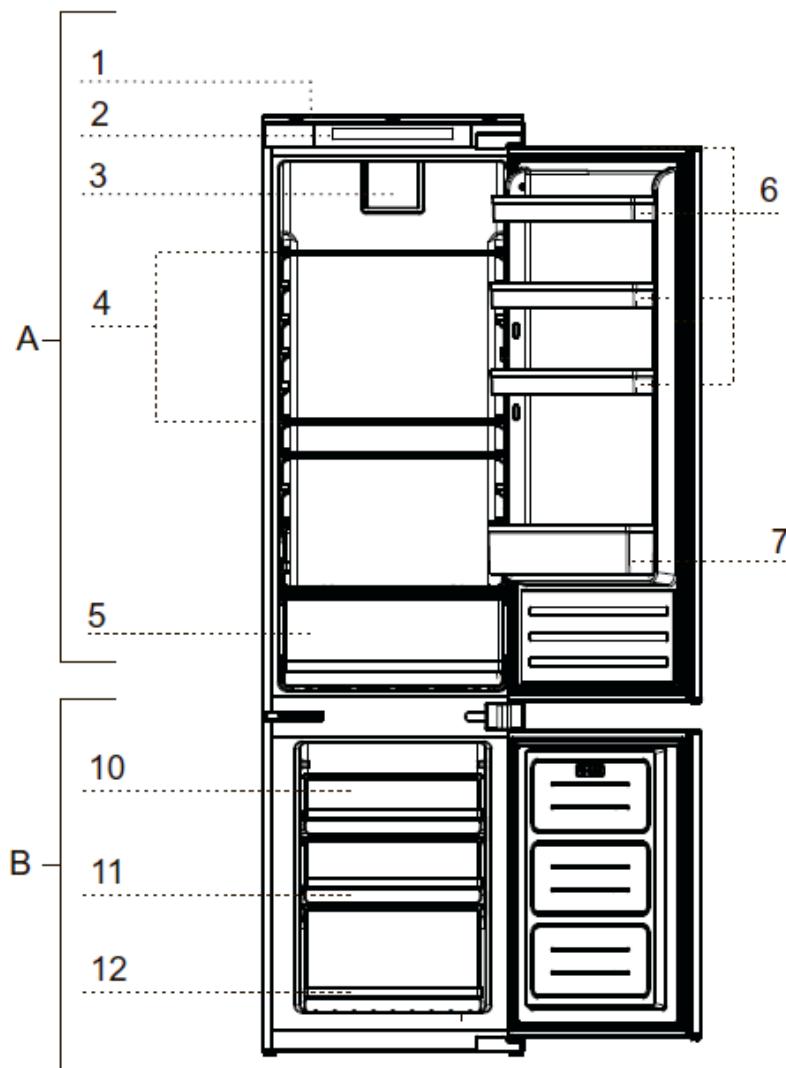

### **A:** Холодильная камера

- 1** LED подсветка
- 2** Панель управления
- 3** Вентилятор (опционально)
- 4** Стекланные полки
- 5** Ящик для фруктов и овощей
- 6** Дверные полки
- 7** Боковая полка для бутылок

### **B:** Морозильная камера

- 10** Верхний ящик для замораживания и хранения
- 11** Средний для замораживания и хранения
- 12** Нижний ящик для хранения

## ПАНЕЛЬ УПРАВЛЕНИЯ

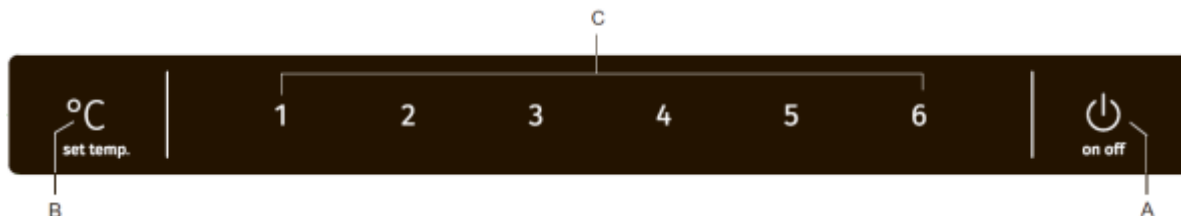

- A** Включение/выключение прибора
- B** Кнопка настройки температуры
- C** Установка температуры в холодильной камере. Индикатор выбранной температуры будет подсвечен.

### Включение и выключение прибора

- Включение прибора: нажмите кнопку **A** и удерживайте ее в течение 3 секунд.
- Выключение прибора: снова нажмите кнопку **A** и удерживайте ее в течение 3 секунд. Прибор выключится, но напряжение в нем сохранится, поскольку он по-прежнему подключен к электросети.

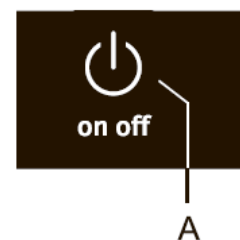

### Регулировка температуры

- Заводской настройкой по умолчанию является рекомендуемая температура 5°C (уровень настройки 3). При этой настройке температура в морозильной камере будет составлять около -18 °C.
  - После включения прибора для достижения заданной температуры может потребоваться несколько часов. Не помещайте продукты в холодильник до тех пор, пока температура не снизится до выбранного значения.
- Установите желаемую температуру с помощью кнопки **B**. Нажимайте кнопку **B** (несколько раз) до тех пор, пока не загорится индикатор желаемой температуры.
  - При каждом последующем нажатии кнопки **B** индикатор настроек будет переходить к следующей настройке.

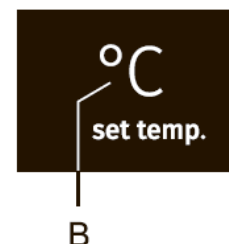

Холодильник имеет 6 режимов работы. 1 - самый тёплый, а 6 – самый холодный.

- Рекомендуемая температура - 5°C (уровень 3). При этой температуре продукты сохраняют свежесть и качество гораздо дольше.
- Температура в отсеке холодильника также влияет на температуру в морозильном отсеке. Для более низкой температуры в морозильном отсеке установите более низкую температуру в холодильном отсеке.
- Если температура в комнате, где установлено устройство, ниже 16°C, мы рекомендуем установить температуру прибора ниже 4 °C.

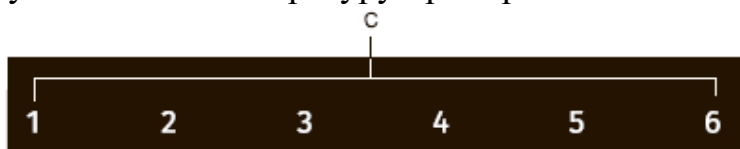

## Сигнализация открытой двери

Если дверца холодильной камеры открыта более 1 минуты, сработает звуковая сигнализация (повторяющийся звуковой сигнал).

**Отключение сигнализации:** чтобы отключить сигнализацию, закройте дверцу.

## ВНУТРЕННЕЕ ОБОРУДОВАНИЕ

### Стеклянные полки

- Стенки холодильника снабжены рядом направляющих, позволяющих расположить полки по Вашему желанию.



### Ящик для фруктов и овощей

- Ящик в нижней части холодильника предназначен для хранения фруктов и овощей.
- Извлечение ящика: выдвиньте ящик до упора. Затем поднимите переднюю часть и вытяните ящик полностью.

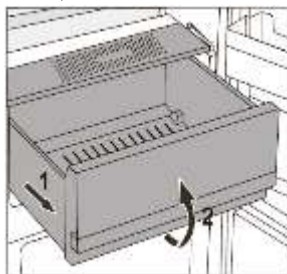

### Внутренняя сторона дверцы холодильной камеры

Полки, установленные с внутренней стороны дверцы холодильника, предназначены для хранения сыра, масла, яиц, йогурта и других небольших упаковок, тубиков, банок и т.д. В нижней части дверцы имеется полка для бутылок.

## Регулировка дверных полок

Максимальная нагрузка на каждую полку дверцы составляет 5 кг.

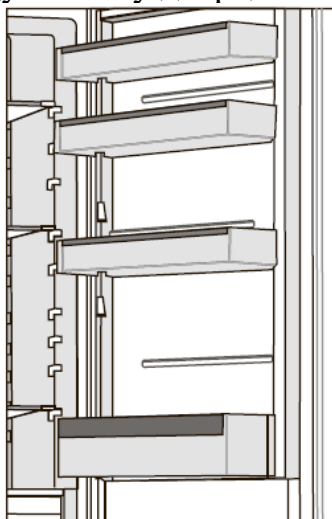

## Вентилятор

Вентилятор, расположенный под потолком холодильной камеры, обеспечивает более равномерное распределение температуры и уменьшает образование конденсата на поверхностях для хранения.

## РЕКОМЕНДАЦИИ ПО РАСПОЛОЖЕНИЮ ПРОДУКТОВ

### Секции в холодильной камере:

**Верхняя часть:** консервированные продукты, хлеб, вино, выпечка и т. д.

**Средняя часть:** молочные продукты, готовые блюда, десерты, безалкогольные напитки, пиво, приготовленная еда и т. д.

**Ящик для фруктов и овощей:** свежие фрукты, овощи, салаты, корнеплоды, картофель, лук, чеснок, помидоры, квашеная капуста, репа и т. д.

### Секции в дверце холодильной камеры:

**Верхние/средние полки дверцы:** яйца, масло, сыр и т. д.

**Нижние полки дверцы:** напитки, банки, бутылки.

### Секции морозильной камеры:

Замораживание, хранение замороженных продуктов (см. главу «Замораживание и хранение замороженных продуктов»)



**i** **Не храните:** фрукты (бананы, ананасы, папайю, цитрусовые) и овощи (кабачки, баклажаны, огурцы, болгарский перец, помидоры и картофель), чувствительные к низким температурам, в холодильнике.

**i** Не храните в морозильной камере следующие продукты: салат, яйца, яблоки, груши, виноград, персики, йогурт, сметану и майонез.



## **ХРАНЕНИЕ ПРОДУКТОВ В ХОЛОДИЛЬНИКЕ**

### **Меры предосторожности при хранении продуктов**

- Правильное использование устройства, поддержание верной температуры и соблюдение стандартов гигиены пищи имеют решающее значение для качества хранения продуктов.
- Следите за сроками годности продуктов, указанными на упаковке.
- Продукты, хранящиеся в холодильнике, следует хранить в закрытых контейнерах или в соответствующей упаковке, чтобы предотвратить поглощение или выделение запахов и излишней влажности.
- Не храните в холодильнике легковоспламеняющиеся, летучие и взрывчатые вещества.
- Бутылки с высоким содержанием алкоголя должны быть тщательно закрыты и храниться в вертикальном положении.
- Некоторые органические растворы, эфирные масла из кожуры лимона и апельсина, масляная кислота и т. д. могут повредить пластиковые поверхности при продолжительном контакте, вызывая повреждение и преждевременное старение этих материалов.
- Неприятный запах указывает на недостаточную чистоту устройства или порчу содержимого (см. главу «Чистка устройства»).
- Если Вы уезжаете из дома на длительное время, извлеките из холодильника продукты, которые быстро портятся.



### **Избегайте загрязнения продуктов**

Чтобы избежать загрязнения продуктов, пожалуйста, соблюдайте следующие инструкции:

- Длительное открывание двери может вызвать значительное повышение температуры в отсеках устройства.
- Регулярно очищайте поверхности, которые могут контактировать с продуктами питания, а также доступные системы отвода влаги.
- Храните сырое мясо и рыбу в подходящих контейнерах в холодильнике, чтобы они не контактировали и не капали на другие продукты.
- Если холодильное устройство остается пустым на длительный период, отключите его, разморозьте, очистите, высушите и оставьте дверцу открытой, чтобы предотвратить образование неприятного запаха и плесени внутри устройства.

## **ЗАМОРАЖИВАНИЕ И ХРАНЕНИЕ ЗАМОРОЖЕННЫХ ПРОДУКТОВ**

### **Процедура замораживания**

Максимальное количество свежих продуктов, которое можно поместить в морозильную камеру одновременно, указано на табличке с характеристиками устройства. Если количество продуктов для замораживания превышает указанное количество, качество замораживания будет ниже, кроме того, качество уже замороженных продуктов ухудшится.



- При замораживании небольших объемов продуктов (1-2 килограмма) специальное понижение температуры морозильной камеры не требуется.
- Через 24 часа продукты можно переместить в другие отсеки, а процесс замораживания можно повторить при необходимости, но это повлияет на качество продуктов.

### Меры предосторожности при замораживании продуктов



- Используйте морозильник только для замораживания продуктов, предназначенных для этого. Всегда используйте качественные и свежие продукты.
- Выбирайте наиболее подходящую упаковку для продуктов и правильно используйте ее. Убедитесь, что упаковка герметична, чтобы продукты не высушивались и не теряли свои витамины.
- Укажите вид продукта, количество и дату замораживания на упаковке.
- Важно, чтобы продукты замораживались быстро. Поэтому рекомендуются использовать меньшие упаковочных материалов. Продукты перед замораживанием следует охладить. Не помещайте горячие и теплые продукты в морозильную камеру!

### Хранение полуфабрикатов

- При хранении и использовании замороженных продуктов следуйте инструкциям производителя. Температура и срок годности указаны на упаковке.
- Выбирайте только продукты с неповрежденной упаковкой, предназначенные для хранения в морозильнике при температуре -18 °C или ниже.
- Не покупайте продукты, покрытые инеем, так как это указывает на то, что они были несколько раз разморожены и качество их ниже.
- Защищайте продукты от размораживания во время транспортировки. При повышении температуры время хранения будет короче, и качество ухудшится

### Время хранения замороженных продуктов

Рекомендованное время хранения

Тип продуктов	Срок хранения
фрукты, говядина	от 10 до 12 месяцев
овощи, телятина, птица	от 8 до 10 месяцев
птица	от 6 до 8 месяцев
свинина	от 4 до 6 месяцев
мелко нарезанное/измельченное мясо	4 месяца
хлеб, выпечка, готовые блюда, нежирная рыба	3 месяца
потроха	2 месяца

### Размораживание замороженных продуктов

Замораживание продуктов не уничтожает микроорганизмы. После того как продукт размораживается, бактерии активизируются снова, и продукт быстро портится. Используйте частично или полностью размороженные продукты как можно скорее.

Частичное размораживание уменьшает питательную ценность продуктов, особенно фруктов, овощей и готовых к употреблению продуктов.

## **РАЗМОРАЖИВАНИЕ ПРИБОРА**

### **Автоматическое размораживание холодильной камеры**

Холодильник не требует размораживания, так как лед на задней внутренней стенке размораживается автоматически.

Любой накопившийся лед растает, когда компрессор отключается. Капли стекают через отверстие в задней стенке холодильника в лоток над компрессором, откуда они испаряются.

Убедитесь, что отверстие в задней стенке внутри холодильника никогда не заблокировано продуктами или любым другими предметами.

Если на задней стенке внутреннего пространства холодильника образуется избыточный слой льда (3-5 мм), выключите устройство и разморозьте его вручную.

### **Размораживание морозильной камеры**

- Размораживайте морозильник, когда образуется примерно 3-5 миллиметровый слой инея или льда.
- За 24 часа до размораживания активируйте наиболее низкую температуру, чтобы дополнительно охладить продукты.
- После этого времени выньте продукты из морозильника и защитите их от размораживания.
- Выключите устройство (см. раздел Включение/выключение устройства) и отсоедините сетевой кабель.
- Не используйте нож или любой другой острый предмет для удаления инея, так как Вы можете повредить систему охлаждения.
- Очистите и высушите внутреннее пространство устройства (см. раздел «Чистка устройства»).

## **ЧИСТКА УСТРОЙСТВА**

 Перед чисткой отсоедините устройство от электросети: выключите устройство (см. раздел Включение/выключение устройства) и выньте сетевой шнур из розетки.

- Используйте мягкую ткань для очистки всех поверхностей. Очистители, содержащие абразивные вещества, кислоты или растворители, не подходят для очистки, так как они могут повредить поверхность.
- Очистите внешнюю часть устройства водой или слабым раствором моющего средства.
- Внутренние поверхности можно очищать теплой водой с небольшим добавлением моющего средства. Не используйте очистители, содержащие алкоголь, для очистки пластиковых элементов.



Внутренняя часть устройства может быть очищена теплой водой, к которой можно добавить немного уксуса.



Не производите мытье деталей внутреннего оборудования устройства в посудомоечной машине, так как они могут быть повреждены

- Желоб и отверстие для стока не должны быть засорены. Регулярно проверяйте и при необходимости, чистите (например, пластиковой трубочкой или зубочисткой).
- Накопление инея или льда толщиной 3-5 мм увеличит энергопотребление. Поэтому его следует регулярно удалять. Не используйте острые предметы, растворители или аэрозоли.

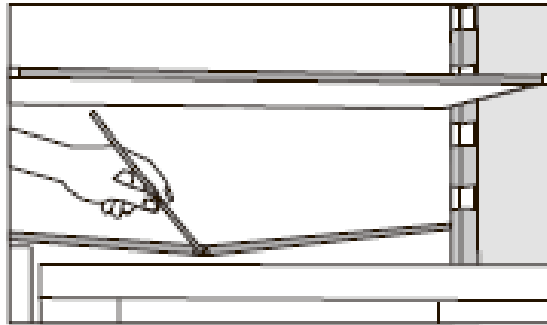

- Конденсаторное устройство, установленное на внешней задней стенке, всегда должно быть чистым, без пыли или отложений, образовавшихся из-за кухонного дыма или паров. Время от времени очищайте пыль мягкой неметаллической щеткой или пылесосом.
- После очистки включите устройство и поместите продукты внутрь.



## УСТРАНЕНИЕ НЕИСПРАВНОСТЕЙ

Проблема	Причина или Решение
Устройство подключено к электросети, но не работает.	<ul style="list-style-type: none"> <li>Убедитесь, что в розетке есть напряжение, и устройство включено.</li> </ul>
Избыточное накопление льда на задней стенке внутри холодильной камеры.	<ul style="list-style-type: none"> <li>Дверь часто или надолго открывается.</li> <li>Теплая еда в холодильнике.</li> <li>Продукты или контейнеры соприкасаются с задней стенкой внутри холодильника.</li> <li>Плохое уплотнение двери.</li> <li>Если уплотнитель грязный или поврежденный, очистите или замените его.</li> </ul>
Накопление льда или инея внутри морозильной камеры.	<ul style="list-style-type: none"> <li>Дверь часто или долго открывается.</li> <li>Дверь неправильно закрыта.</li> <li>Плохое уплотнение двери.</li> <li>Если уплотнитель грязный или поврежденный, очистите или замените его.</li> </ul>
Конденсат на полке над ящиками.	<ul style="list-style-type: none"> <li>Это временное явление, которое нельзя полностью избежать в периоды высокой температуры и влажности окружающей среды. Оно проходит, когда температура и влажность становятся нормальными. Рекомендуем чаще чистить ящики и время от времени протирать капли.</li> <li>Укладывайте продукты в пакеты или другую герметичную упаковку.</li> </ul>
Из холодильника капает или течет вода.	<ul style="list-style-type: none"> <li>Забито отверстие для стока воды или вода протекает мимо желоба.</li> <li>Очистите забитое отверстие, используя пластиковую трубочку.</li> <li>Если накапливается толстый слой льда, разморозьте устройство вручную (см. раздел «Размораживание устройства»).</li> </ul>
Дверь трудно открывается.	<ul style="list-style-type: none"> <li>Если Вы пытаетесь открыть дверь морозильника сразу после ее закрытия, это может быть сложно. Когда Вы открываете дверь, из устройства выходит холодный воздух, который заменяется теплым воздухом из окружающей среды. Когда этот воздух охлаждается, создается отрицательное давление, что приводит к проблемам при попытке открыть дверь. Через несколько минут условия нормализуются, и дверь снова можно будет легко открыть.</li> </ul>
Светодиодное освещение не работает.	<ul style="list-style-type: none"> <li>Если светодиодное освещение не работает, обратитесь в авторизованный сервисный центр Weissgauff.</li> <li>Не пытайтесь самостоятельно ремонтировать светодиодное освещение, так как существует опасность получения удара электрическим током!</li> </ul>

Если вышеуказанные рекомендации не помогут решить Вашу проблему, обратитесь в авторизованный сервисный центр Weissgauff.

## ИНФОРМАЦИЯ О ШУМЕ УСТРОЙСТВА

Охлаждение в приборе обеспечивается системой охлаждения, которая также включает компрессор и вентилятор, что вызывает определенный уровень шума. Уровень шума зависит от установки и правильного использования устройства.

- После подключения устройства к электросети работа компрессора или звук текущей жидкости могут быть слегка громче. Это не признак неисправности, и это не повлияет на срок службы устройства. Со временем работа устройства и этот шум станут тише.
- Иногда во время работы устройства могут появляться необычные или громкие шумы, это в основном результат неправильной установки:
  1. Устройство должно стоять ровно и устойчиво на твердой основе.
  2. Устройство не должно контактировать со стеной или соседней мебелью.
  3. Убедитесь, что внутреннее оборудование установлено плотно на своем месте и что шум не вызван трясующимися банками, бутылками или другими контейнерами, расположенными рядом друг с другом.
- Из-за большей нагрузки на систему охлаждения при более частом или длительном открывании дверцы, при добавлении большого количества свежей еды или при активации интенсивных функций замораживания или охлаждения устройство может временно издавать больше шума.

## ТЕХНИЧЕСКИЕ ХАРАКТЕРИСТИКИ

Параметр	Значение
Модель	WRKI 195 WLF
Цвет	Белый
Тип дверцы	Без ручки
Установка	Встраиваемая
Система охлаждения	Капельная
<b>Технические данные</b>	
Общий объем (л)	308
Общий полезный объем (л)	293
Полезный объем холодильной камеры (л)	225
Полезный объем морозильной камеры (л)	75
Климатический класс	N-T
Класс энергопотребления	A+
Энергопотребление за год (кВт/год)	293
Энергопотребление за 24 ч (кВт/24 ч)	0,804
Мощность замораживания (кг/24 ч)	3,4
Тип/количество хладагента (г)	R600a/65
Ток компрессора (А)	0,8
Ток прибора (А)	0,8
Общая мощность (Вт)	80
Уровень шума (дБ)	39
Напряжение питания (В)	220-240
Частота (Гц)	50
Максимальное время хранения в морозильнике при отключении электроэнергии (ч)	11
<b>Оборудование холодильной камеры</b>	
Вентилятор	Есть
Материал полок холодильной камеры	Стекло
Окантовка полок	Передняя и задняя
Тип внутренней подсветки	LED
Положение лампы подсветки	Сверху
<b>Оборудование морозильной камеры</b>	
Рейтинг	****
Количество полок морозильника	2
Материал полок морозильника	стекло
Количество ящиков	3
Материал ящиков	пластик
<b>Особенности</b>	
Регулировка температуры	Электронная
Местоположение панели управления	Спереди
Сигнал высокой температуры	Есть

Сигнал открытой двери	Есть
Диапазон установки термостата	0-6
Перенавешиваемые двери	Есть
Регулируемые ножки (передние/задние)	Да/нет
Заменяемые уплотнители двери	Да
Местоположение конденсатора	Внешнее
Длина сетевого кабеля (от компрессора) (см)	250
Тип электрической вилки	Евро
<b>Габариты</b>	
Высота (мм)	1935
Ширина (мм)	540
Глубина (мм)	550
Вес нетто (кг)	55,6

Продукт сертифицирован в соответствии с действующим техническим регламентом. Производитель на свое усмотрение и без дополнительных уведомлений может менять комплектацию, внешний вид, страну производства и технические характеристики модели, следуя политике непрерывного улучшения качества выпускаемой продукции. Приобретенная Вами модель может отличаться от описанной в тексте данного руководства