



## **RU ■ Электробритва с функцией автоматической очистки**

*Перевод оригинального руководства*

**ВНИМАТЕЛЬНО ПРОЧИТИТЕ И СОХРАНИТЕ ДЛЯ ДАЛЬНЕЙШЕГО ИСПОЛЬЗОВАНИЯ.**

### Общие предупреждения

- Дети в возрасте 8 лет и старше, а также лица с нарушениями физических, умственных или психических способностей либо с недостаточным опытом и знаниями, могут пользоваться данным электроприбором при условии, что они находятся под присмотром или были проинструктированы об использовании электроприбора безопасным способом, а также осознают потенциальную опасность.
- Дети не должны играть с электроприбором.
- Очистка и уход в доступном пользователю объёме не должна выполняться детьми без присмотра.
- Если кабель питания повреждён, во избежание опасных ситуаций замените его в специализированной ремонтной мастерской. Запрещено эксплуатировать прибор с поврежденным кабелем питания.



Бритвенную головку этого электроприбора можно мыть под водопроводным краном.



### Предостережение:

Перед тем, как мыть прибор водой убедитесь, что он отсоединён от источника электроэнергии.

# Части электроприбора, которые необходимо закрепить или поставить на поверхность, должны быть закреплены или поставлены таким образом, чтобы не могли упасть в воду.

## ЭЛЕКТРОБЕЗОПАСНОСТЬ

- Не кладите кабель питания USB на острые предметы. Следите за тем, чтобы кабель не свисал с края стола и не касался горячей поверхности.
- Следите, чтобы кабель USB не был пережат или продавлен.
- При изъятии коннектора USB из источника питания или адаптера USB из розетки всегда тяните за коннектор или адаптер, а не за кабель.
- Поддерживайте кабель питания USB в сухом состоянии.
- Не наматывайте кабель USB вокруг рукоятки электроприбора.
- Не подключайте и не отключайте кабель питания USB от источника питания мокрыми руками.
- Перед подключением кабеля питания USB к источнику питания или сетевому адаптеру убедитесь, что напряжение, указанное на его типовой табличке, соответствует напряжению в розетке, к которой вы хотите его подключить. Не используйте удлинительный кабель.
- Храните, заряжайте и используйте прибор при температуре окружающей среды от 15 до 35 °C. Не заряжайте прибор дольше, чем необходимо для полной зарядки. После завершения зарядки отключите прибор от источника электропитания.
- Не подвергайте прибор воздействию температур, превышающих 50 °C. Иначе может быть поврежден встроенный аккумулятор.
- У прибора есть встроенный аккумулятор, рассчитанный на длительный срок службы, который можно извлечь только в профессиональной мастерской. Никогда не пытайтесь самостоятельно разобрать электроприбор.



### Предупреждение:

Ни в коем случае не разбирайте электроприбор, чтобы вынуть из нее аккумулятор. Не вызывайте в приборе короткое замыкание и не бросайте его в огонь. В случае неправильного обращения возникает опасность утечки токсичных веществ, пожара или взрыва.

- Не заряжайте, не используйте, не храните и не оставляйте прибор в ванной комнате или там, где он может упасть в ванну, раковину или другую емкость с водой.
- Если электроприбор упадет в воду во время его зарядки, ни в коем случае не прикасайтесь к нему; немедленно отсоедините кабель питания USB от источника питания. Никогда не используйте прибор или кабель питания, которые погружались в воду. Передайте прибор в авторизованный сервисный центр для проверки.



### Предостережение:

Не пользуйтесь электроприбором в ванне или душе. Не мойте его под краном, не опрыскивайте водой или другой жидкостью и не погружайте в воду или другие жидкости.

Электроприбор не предназначен для влажного бритья.

## МЕРЫ ПРЕДОСТОРОЖНОСТИ ПРИ ИСПОЛЬЗОВАНИИ

- Эта электробритва рассчитана только на использование в бытовых условиях и предназначена для бритья и стрижки человеческих усов, бороды и волос. Не используйте электробритву в коммерческих целях или для стрижки шерсти животных.
- Применяйте электробритву только на сухие и чистые волосы или бороду. Не используйте её с мокрой бородой или с нанесённой пенкой, гелем для бритья и т.д.
- Электробритву не рекомендуется использовать для тех частей лица, на которых есть открытые раны или порезы, ожоги, волдыри и т.п.
- По гигиеническим причинам электробритву должен использовать один человек.
- Используйте электробритву в соответствии с указаниями, приведёнными в настоящем руководстве по эксплуатации.
- Используйте только оригинальные принадлежности, входящие в комплект этой электробритвы.
- Электробритва и её кабель питания USB предназначены только для использования в помещении. Не используйте её на открытом воздухе.
- Не используйте электробритву в помещениях, где применяются аэрозольные распылители или кислород.
- Не подвергайте электробритву воздействию погодных условий, экстремальных температур, прямых солнечных лучей, чрезмерной влажности или слишком пыльной среды.
- Не располагайте электробритву вблизи батарей отопления, открытого огня и других источников тепла.



### Предостережение:

Следите за тем, чтобы электробритва была сухой.

- Каждый раз перед использованием убедитесь, что бритвенная головка не повреждена. Никогда не используйте электробритву с неисправной бритвенной головкой.
- В процессе использования или во время зарядки электробритва может нагреваться. Это нормально.
- Держите электробритву на безопасном расстоянии от глаз.
- Всегда выключайте бритву и отсоединяйте её от электрической розетки, когда перестаете ею пользоваться или оставляете без присмотра, а также перед чистой, техническим обслуживанием или хранением. Храните электробритву и её кабель питания USB в сухом месте.
- Содержите электробритву в чистоте. Проводите чистку и техническое обслуживание согласно указаниям, приведенным в главе «Чистка и уход».
- Не выполняйте никакого технического обслуживания электробритвы, за исключением чистки отдельных деталей, описанной в разделе «Чистка и уход».
- Ни в коем случае не используйте электробритву или кабель питания USB, если они каким-либо образом повреждены.
- Не используйте электробритву, если она упала на пол, погрузилась в воду, не работает надлежащим образом или каким-либо образом повреждена.
- Во избежание опасных ситуаций не ремонтируйте электробритву или её принадлежности самостоятельно и не модифицируйте их каким бы то ни было образом. По поводу любого ремонта обращайтесь в профессиональную мастерскую. Самостоятельное вмешательство в прибор может привести к аннулированию гарантийных обязательств.

A

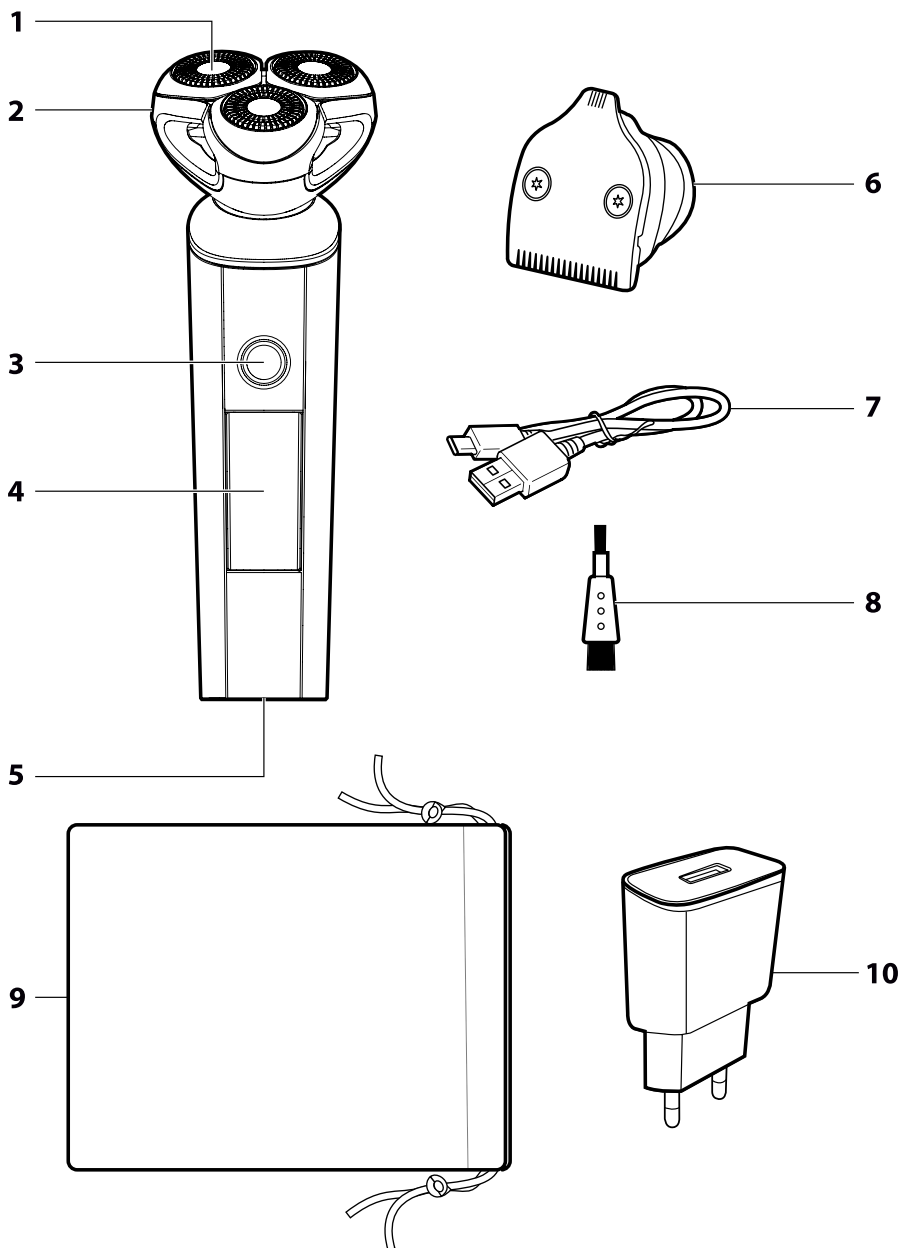

**B**

1



2

3

4

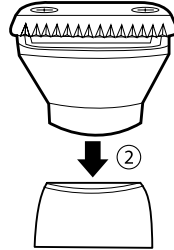
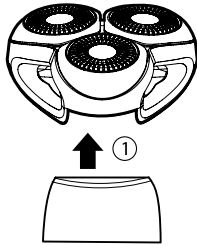
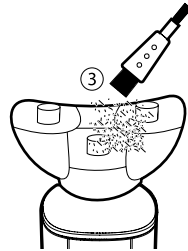
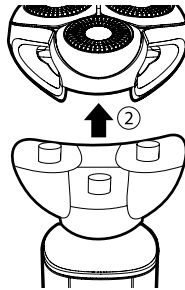
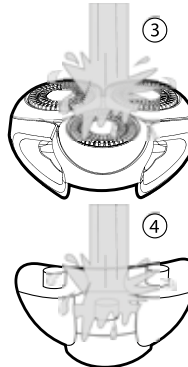
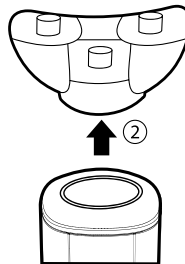
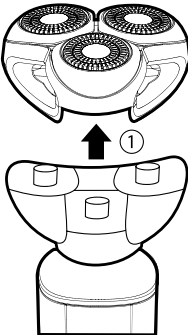
**C****D****E**

Перед использованием этого электроприбора, пожалуйста, изучите инструкцию к нему, даже если вы уже знакомы с приборами подобного типа. Используйте прибор только так, как это описано в данном руководстве пользователя. Сохраните руководство для использования в будущем. В случае передачи прибора иному лицу обеспечьте, чтобы к прибору прилагалось данное руководство пользователя.

Аккуратно распакуйте электроприбор и будьте внимательны, чтобы не вырвать какую-нибудь часть упаковки, прежде чем найдете все составляющие компоненты. Как минимум в течение действия установленного по закону срока устранения недостатков или гарантийных обязательств рекомендуется сохранять оригинальную коробку и упаковочный материал, кассовый чек и подтверждение о степени ответственности продавца или гарантийный талон. В случае перевозки рекомендуется снова упаковать прибор в оригинальную коробку.

### ОПИСАНИЕ ЭЛЕКТРОБРИТВЫ И ЕЁ ПРИНАДЛЕЖНОСТЕЙ

<b>A1</b> Бритвенные ножи	<b>A5</b> Гнездо для подключения кабеля питания
<b>A2</b> Бритвенная головка с креплением ножей	<b>A6</b> Принадлежность для стрижки
<b>A3</b> Переключатель включено/выключено	<b>A7</b> Кабель питания USB (USB/USB-C)
<b>A4</b> Дисплей	<b>A8</b> Щёточка для чистки
	<b>A9</b> Тканевый мешочек
	<b>A10</b> USB адаптер

<b>B1</b> Указатель заряда аккумулятора	<b>B4</b> Индикатор чистки
<b>B2</b> Индикатор блокировки	По прошествии 10 минут использования индикатор мигает в течение 10 секунд, напоминая о необходимости чистки электробритвы
<b>B3</b> Индикатор зарядки	

### НАЗНАЧЕНИЕ

- Электробритва предназначена исключительно для сухого бритья бороды и стрижки бакенбард, усов или маленьких волосков. Электробритва не предназначена для влажного бритья, стрижки искусственных волос или шерсти животных.
- Электробритва рассчитана на использование в бытовых условиях, и не предназначена для бизнеса или другой профессиональной сферы применения.

### ЗАРЯДКА

- Электробритва оснащена встроенным аккумулятором, позволяющий использовать её без проводов. Перед первым использованием или после длительного перерыва в использовании сначала полностью зарядите аккумулятор электробритвы.
- Электробритву можно зарядить двумя способами:
  - при помощи внешнего устройства с разъёмом USB (например, компьютер, USB-разветвитель, внешний аккумулятор и т.д.)
  - при помощи обычного адаптера USB, подключенного к розетке.



#### Примечание:

Используемый источник электроэнергии должен располагать выходом 5 В постоянного тока.

- Вставьте разъем USB меньшего размера в гнездо в нижней части электробритвы, а разъем большего размера в выбранный источник питания.
- После подключения к источнику электроэнергии начнется зарядка аккумулятора. На дисплее высветится текущее значение времени до разрядки аккумулятора и загорится индикатор зарядки **B3**.
- Время зарядки бывает различным, в зависимости от текущего заряда аккумулятора. Если аккумулятор был полностью разряжен, его зарядка может занять до 3,5 часов.
- Когда аккумулятор полностью зарядится, на дисплее отобразится оставшееся время работы аккумулятора - 180, и будет постоянно гореть слово «full» (полностью заряжено). Отключите заряженную бритву от источника электроэнергии.



#### Предупреждение:

Не оставляйте электробритву подключенной к сети дольше, чем это необходимо для её полной зарядки.

- Полностью заряженного аккумулятора хватает максимально на 180 минут беспроводной работы электробритвы. После этого необходимо снова зарядить аккумулятор.

### ТЕХНОЛОГИЯ «DIRECT DRIVE»

Если аккумулятор бритвы не был заряжен или разрядился в процессе беспроводного использования, можно подключить прибор к розетке и продолжать им пользоваться. Это позволяет технология **DIRECT DRIVE**, которой оснащена электробритва. Таким образом, нет необходимости ждать минимальной зарядки аккумулятора.

### РЕКОМЕНДАЦИИ ДЛЯ ПРОДЛЕНИЯ СРОКА СЛУЖБЫ АККУМУЛЯТОРА

- Чтобы встроенный аккумулятор прослужил как можно дольше, заряжайте, используйте и храните электробритву при температуре 15-35 °C, в сухой среде. Более высокая или низкая температура негативно влияет на срок службы аккумулятора.
- Не ждите, пока аккумулятор полностью разрядится. Лучше начать заряжать аккумулятор еще до того, как он полностью разрядится.
- Если вы не пользуетесь электробритвой длительное время, заряжайте аккумулятор не реже, чем раз в 6 месяцев.

### ПРИМЕНЕНИЕ

#### БРИТЬЁ

- Включите бритву, нажав выключатель **A3**.
- Удерживая бритву перпендикулярно поверхности кожи, краткими движениями проводите бритвенной головкой по лицу против направления роста волос. Слегка прижимайте бритву к коже. Не надавливайте слишком сильно.
- В более сложных местах – например, на подбородке, – натяните кожу свободной рукой. Это позволит достичь лучшего результата бритья.



#### Примечание:

Привыкание кожи и бороды к новому способу бритья может длиться от двух до трех недель. В этот период рекомендуем использовать электробритву ежедневно.

- Каждый раз, завершив бритьё, чистите бритву, как описано в разделе «Чистка и уход».

### СТРИЖКА

- Для стрижки бакенбард или корректирования формы усов и бороды используйте насадку для стрижки **A6**.
- Возьмитесь за бритвенную головку **A2** и, потянув её вверх, снимите с корпуса электробритвы. Вместо неё прикрепите насадку для стрижки (рис. C).
- Включите электробритву, нажав на выключатель **A3**. Удерживайте лезвия насадки для стрижки под прямым углом к соответствующему участку кожи.
- Завершив стрижку, снимите насадку для стрижки и очистите её, как описано в разделе «Чистка и уход».

### СИГНАЛ РАЗРЯЖЕННОГО АККУМУЛЯТОРА

- Когда значение рабочего времени на дисплее достигнет 5 минут или меньше, на нем замигает индикатор заряда аккумулятора **B1**. В этом случае как можно быстрее выключите бритву, подключите её к розетке и продолжайте пользоваться.

### СИГНАЛ ЧИСТКИ БРЕЮЩЕЙ ГОЛОВКИ

- Бритва оснащена таймером, подсчитывающим время использования прибора (время бритья). Как только время использования достигнет 10 минут, загорится символ **B4**, напоминающий о необходимости очистки бреющей головки. В таком случае как можно скорее очистите бритву согласно главе ЧИСТКА БРЕЮЩЕЙ ГОЛОВКИ

### РЕЖИМ ОЖИДАНИЯ

- Если, завершив пользоваться бритвой, вы выключите её выключателем **A3** дисплей будет светиться ещё несколько секунд. После этого бритва перейдёт в режим ожидания, и дисплей полностью погаснет.
- Чтобы бритва вышла из режима ожидания, достаточно просто взять её в руку. Дисплей снова начнет светиться. Тогда бритва готова к работе.

### ДОРОЖНАЯ БЛОКИРОВКА

- Дорожная блокировка предохраняет от случайного включения электробритвы, напр. во время её перевозки.
- Чтобы активировать дорожную блокировку, нажмите на кнопку **A3** и удерживайте её 3 секунды. Обратите внимание, что звуковой сигнал должен прозвучать 6 раз, на дисплее загорится символ замка **B2**. Переключатель включено/выключено **A3** перестанет реагировать на обычные нажатия.
- Чтобы отключить дорожную блокировку, снова нажмите на кнопку **A3** и удерживайте её 3 секунды. Символ замка погаснет. После этого электробритва снова готова к работе.

### ЧИСТКА И УХОД

- Из гигиенических соображений после каждого использования очистите электробритву. Регулярная чистка важна для бесперебойной работы бритвы и продлевает срок службы бритвенных ножей.
- Прежде чем приступить к чистке электробритвы, выключите её. Никогда не чистите бритву, подключенную и заряжающуюся от источника электроэнергии.
- Не используйте для чистки щетки с жесткой щетиной, чистящие средства с абразивным эффектом, растворители и т.п. Это может привести к повреждению очищаемой поверхности.

## ЧИСТКА КОРПУСА ЭЛЕКТРОБРИТВЫ И АДАПТЕРА

- Корпус бритвы можно протереть чистой сухой тканью. В случае значительного загрязнения можно использовать слегка увлажненную ткань. Затем вытрите насухо очищенную поверхность.
- Для чистки кабеля питания и адаптера используйте чистую ткань.

## ЧИСТКА БРЕЮЩЕЙ ГОЛОВКИ

### Чистка щеточкой

- Щеточкой удалите с бритвенной головки и ножей все остатки волосков.
- Потяните вверх, чтобы снять бреющую головку с держателя головки, см. рис. D. Щеточкой уберите загрязнения и остатки волосков с держателя и корпуса бритвы.
- Верните бреющую головку на держатель.

### Очистка водой

- Переверните бритву и погрузите бритвенную головку в воду. Включите бритву, нажав выключатель АЗ и оставьте ее включенной примерно 30 секунд. Затем выключите ее и выньте бреющую головку из воды.
- Аккуратно вытрите бреющую головку мягкой тканью или дайте ей высохнуть. Не используйте бумажные полотенца или жесткое полотенце для сушки, так как это может повредить лезвия бритвы.



### Предостережение:

Корпус электробритвы не рассчитан на мытьё водой. Никогда не погружайте его в воду и не очищайте водой. Это ведёт к опасности поражения электрическим током!

- Для тщательной очистки можно потянуть и снять бреющую головку с держателя, а затем снять с корпуса бритвы и сам держатель, см. рис. E. После этого обе эти части промойте проточной водой, оставьте высохнуть и верните обратно на корпус электробритвы.

## ЧИСТКА НАСАДКИ ДЛЯ СТРИЖКИ

- Щеточкой удалите с насадки для стрижки все остатки состриженных волос.
- Снимите насадку с корпуса бритвы и очистите место крепления насадки или бритвенной головки.



### Предупреждение:

Лезвия блока – острые, будьте особенно осторожны, прикасаясь к ним.

## ХРАНЕНИЕ

- После завершения использования можно положить электробритву и все её принадлежности в чистое, сухое и недоступное для детей место. Не подвергайте электробритву воздействию экстремальных температур, прямых солнечных лучей, повышенной влажности и не размещайте его в среде с повышенным пылеобразованием.

## ТЕХНИЧЕСКИЕ ДАННЫЕ

### Электробритва

Встроенный аккумулятор.....Li-Ion, 3,6 В, 2500 мАч  
Размеры (высота x глубина x ширина).....170 x 66 x 59 мм  
Вес.....210 г  
Уровень шума.....72 дБ(А)

### Адаптер питания

Вход.....100–240 В АС, 50/60 Гц, 0,2 А  
Выход.....5 В постоянного тока, 1 А  
Класс защиты (от поражения электрическим током).....II

Заявленный уровень шума данного прибора составляет 72 дБ(А), что соответствует уровню акустической мощности А, по сравнению с эталонной акустической мощностью 1 пВт.

## ПОЯСНЕНИЕ ТЕХНИЧЕСКИХ ТЕРМИНОВ

**Класс защиты от поражения электрическим током при контакте с жидкостью:**

**IPX5** – Электроприбор с повышенной водонепроницаемостью. Этот класс обеспечивает защиту от водяных потоков.

### Класс защиты от удара электрическим током:



Класс II – Защита от поражения электрическим током обеспечивается двойной или усиленной изоляцией.

Производитель оставляет за собой право на внесение изменений в текст и технические характеристики.

## УТИЛИЗАЦИЯ ИСПОЛЬЗОВАННЫХ АККУМУЛЯТОРОВ

Перед тем, как сдать электроприбор на предназначенный для этого пункт сбора, необходимо позаботиться о том, чтобы из него был извлечен встроенный аккумулятор. Аккумулятор извлекается в профессиональной ремонтной мастерской. Если изделие было разобрано с целью экологической ликвидации, запрещается собирать его снова для продолжения эксплуатации.



Этот символ означает, что использованные аккумуляторы и элементы питания не относятся к обычным бытовым отходам. Для правильной утилизации сдайте использованные аккумуляторы и элементы питания в определенный пункт сбора. Правильная утилизация аккумуляторов и элементов питания помогает предотвратить вред, наносимый окружающей среде и здоровью людей.

### Утилизация в других странах за пределами Европейского Союза

Действие этого символа распространяется на Европейский Союз. Если вы собираетесь утилизировать использованные аккумуляторы и элементы питания, обратитесь за необходимой информацией о надлежащем способе утилизации в местные инстанции или к своему продавцу.

## УКАЗАНИЯ И ИНФОРМАЦИЯ ПО ОБРАЩЕНИЮ С ИСПОЛЬЗОВАННОЙ УПАКОВКОЙ

Использованный упаковочный материал поместите в место сбора коммунальных отходов.

## УТИЛИЗАЦИЯ ИСПОЛЬЗОВАННЫХ ЭЛЕКТРИЧЕСКИХ И ЭЛЕКТРОННЫХ ПРИБОРОВ



Этот символ на изделии или сопроводительной документации означает, что по окончании эксплуатации электрические и электронные изделия не следует выбрасывать вместе с бытовыми отходами. Для надлежащей обработки, утилизации и переработки сдайте эти изделия в установленные пункты сбора отходов. Кроме того, в некоторых странах Европейского Союза и других европейских странах вы можете вернуть свои продукты местному продавцу в случае приобретения эквивалентного нового изделия.

Правильная утилизация данного изделия поможет сохранить ценные природные ресурсы и предотвратить возможные отрицательные последствия для окружающей среды и здоровья человека, которые могут возникнуть в результате неправильной утилизации отходов. Для получения более подробной информации обратитесь в местные инстанции или ближайший пункт сбора вторсырья.

Неправильная утилизация этих отходов может, в соответствии с национальными правилами, повлечь за собой штраф.

### Для субъектов предпринимательской деятельности в странах Европейского Союза

Для утилизации электрического и электронного оборудования запросите необходимую информацию у своего продавца или поставщика.

### Утилизация в других странах за пределами Европейского Союза

Действие этого символа распространяется на Европейский Союз. Если вы собираетесь утилизировать данный продукт, запросите необходимую информацию о надлежащем способе утилизации у местных властей или у своего дилера.



Этот продукт соответствует всем основным требованиям директив ЕС, которые распространяются на него.