

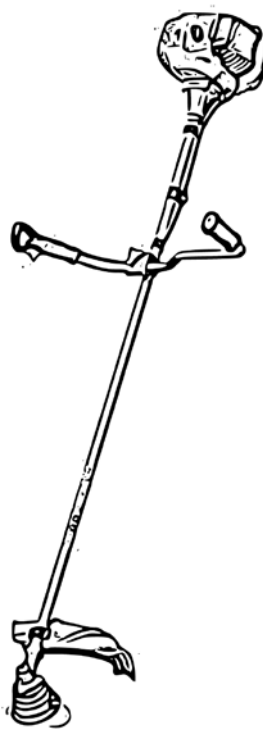

**Руководство
по эксплуатации
Кусторез PNBC520-3B**



Внимание! Инструмент имеет повышенный уровень шума и вибрации. Внимательно изучите руководство по эксплуатации. Рекомендуется работа с применением средств индивидуальной защиты и ограничением времени работы в соответствии с санитарными нормами.

EAC

ВВЕДЕНИЕ

УВАЖАЕМЫЙ ПОЛЬЗОВАТЕЛЬ!

Благодарим за покупку продукции ZEUS. Настоящее руководство содержит краткое техническое описание устройства, правила эксплуатации и технического обслуживания инструмента. Перед началом работ внимательно прочтите руководство. Для обеспечения безопасности не следует пользоваться инструментом до изучения данного Руководства. Эксплуатируйте устройство в соответствии с правилами и с учетом требований безопасности, а также руководствуясь здравым смыслом. Сохраните руководство, при необходимости Вы всегда можете обратиться к нему.

ПРЕДУПРЕЖДЕНИЕ!

Невыполнение требования руководства может привести к смертельному исходу или получению серьезных травм.

ВНИМАНИЕ!

Невыполнение требования руководства приведет к повреждению изделия.

ПРИМЕЧАНИЕ!

Указывает на информацию, которая будет полезна при эксплуатации изделия.

Содержание

Технические характеристики	2
Устройство и составные части	3
Комплектность	3
Предупреждающие наклейки на изделии	4
Символы на изделии	4
Меры безопасности	5
Назначение	7
Подготовка к работе	8
Топливная смесь	9
Эксплуатация	10
Техническое обслуживание	13
Виды работ и периодичность технического обслуживания	16
Хранение, транспортирование, реализация, утилизация	17
Поиск и устранение неисправностей	19
Гарантийные обязательства	20

ТЕХНИЧЕСКИЕ ХАРАКТЕРИСТИКИ

Кусторез	PNBC520-3B
Тип двигателя	Двухтактный, одноцилиндровый с воздушным охлаждением
Объем двигателя (см3)	51.7
Мощность двигателя(кВт)	1.45
Максимальный обороты двигателя без нагрузки, об/мин	12 000
Обороты холостого хода , об/мин	3050
Тип карбюратора	Диафрагменный
Тип зажигания	CDI
Способ запуска	Ручной стартер
Тип топлива	Смесь бензина и двухтактного масла в соотношении 40:1
Направление вращения триммерной головки	Против часовой стрелки
Тип рукоятки	велосипедная
Антивибрационная система	нет
Система ремней	Эргономичная с защитой бедра, металлический фиксатор
Вес нетто(кг)	7.7
Вес брутто (кг)	9,1
Объем топливного бака (л)	1.2
Ведущий вал	Металлический кованый
Комплектация	Триммерная головка, трехлиственный нож
Система запуска	ручной
Уровень звукового давления в зоне органов слуха оператора, Вариант «триммерная головка»/ Вариант «трехлопастной нож»	$L_{PA}=95,7\text{dB(A)}/ L_{PA}=91,8\text{dB(A)}$
Погрешность	$K=3\text{ dB(A)}$
Уровень вибрации на рукоятке, m/s^2 Вариант «триммерная головка»	
Правая/левая	7,22/7,16
Погрешность	$K=1,5\text{ m/s}^2$
Уровень вибрации на рукоятке, m/s^2 Вариант «трехлопастной нож»	
Правая/левая	6,86/7,88
Уровень звуковой мощности, dB	114
Среднеквадратичное значение коррективного виброускорения, m/s^2	4,7
Погрешность, m/s^2	0,2

УСТРОЙСТВО И СОСТАВНЫЕ ЧАСТИ

1. Топливный бак
2. Стартер
3. Воздушный фильтр
4. Опора
5. Выключатель двигателя
6. Корпус
7. Крепление ремня
8. Рукоятка
9. Крепление рукоятки
10. Рычаг управления
11. рос управления
12. Штанга
13. Защитный кожух
14. Редуктор
15. Нож

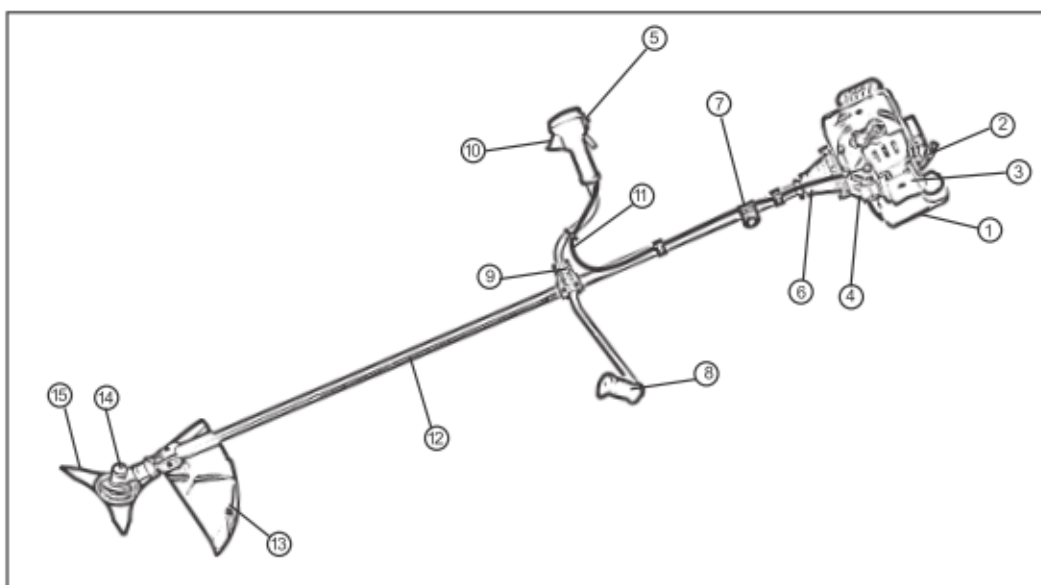

КОМПЛЕКТНОСТЬ

Наименование	Кол-во
Двигатель	1 шт
Штанга	1 шт
Рукоятка	1 шт
Ремень подвесной	1 шт
Кожух защитный с фартуком	1 шт
Емкость для топливной смеси	1 шт
Головка триммерная	1шт
Нож	1шт
Набор ключей	1 к-т
Элементы крепления ножа	1 к-т
Руководство по эксплуатации	1 шт

ПРЕДУПРЕЖДАЮЩИЕ НАКЛЕЙКИ НА ИЗДЕЛИИ

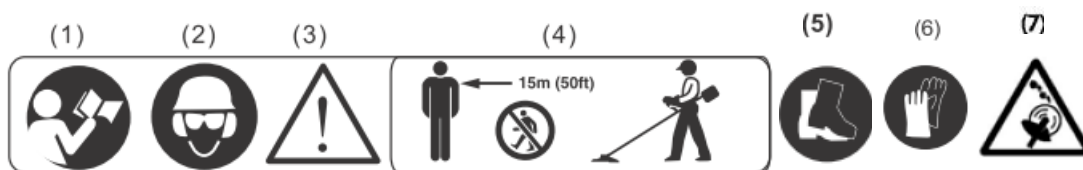

1. Внимательно прочтите данное руководство. Ознакомьтесь с устройством прежде, чем приступать к эксплуатации.
2. Используйте средства защиты (очки, наушники, шлем).
3. Внимание! Предупреждение!
4. Посторонние люди, дети и животные должны находиться на безопасном расстоянии вне рабочей зоны. Запрещается находиться ближе 15 м от работающего устройства.
5. Носите прочную обувь на нескользящей подошве. Запрещается работать босиком или в обуви с открытым верхом.
6. Работайте в защитных перчатках.
7. Опасность отскока посторонних предметов.

Внимание!

В случае износа наклейки, обратитесь к дилеру, у которого вы покупали кусторез для заказа новых наклеек.

Предупреждение!

Запрещается вносить какие-либо изменения в конструкцию устройства. Это может стать причиной получения серьезной травмы, а также причиной выхода из строя устройства. Производитель и поставщик не несут ответственности за любые ущерб и убытки, возникшие из-за эксплуатации устройства с самостоятельно произведёнными конструктивными изменениями.

СИМВОЛЫ НА ИЗДЕЛИИ

Для облегчения обслуживания, символы предостережения, управления и информации размещены на кусторезе в виде наклеек либо нанесены рельефно на корпусе.

(a) Отверстие для заправки топливной смесью.

Расположение: пробка топливного бака

(b) Направление закрыть воздушную заслонку

Расположение: Крышка воздушного фильтра

(c) Направление открыть воздушную заслонку

Расположение: Крышка воздушного фильтра

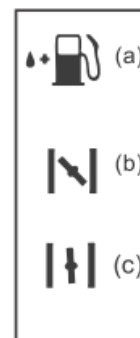

МЕРЫ БЕЗОПАСНОСТИ

Внимательно прочтите данное руководство. Ознакомьтесь с устройством прежде, чем приступать к эксплуатации. Ознакомьтесь с работой органов управления. Знайте, что делать в экстренных ситуациях. Обратите особое внимание на информацию, которой предшествуют следующие заголовки:

ПРЕДУПРЕЖДЕНИЕ!

Невыполнение требования руководства приведет к смертельному исходу или получению серьезных травм.

ОСТОРОЖНО!

Невыполнение требования руководства приведет к получению травм средней тяжести.

ВНИМАНИЕ!

Невыполнение требования руководства приведет к повреждению устройства.

ПРИМЕЧАНИЕ!

Указывает на информацию, которая будет полезна при эксплуатации устройства.

1. Прежде чем начать работу в первый раз, получите инструктаж продавца или специалиста, как следует правильно обращаться с устройством, при необходимости пройдите курс обучения.
2. Несовершеннолетние лица к работе с устройством не допускаются, за исключением лиц старше 16 лет, проходящих обучение под надзором.
3. Эксплуатируйте устройство в хорошем физическом и психическом состоянии.

ПРЕДУПРЕЖДЕНИЕ!

Не работайте с устройством в болезненном или утомленном состоянии, в состоянии алкогольного или наркотического опьянения, после употребления сильно действующих лекарств или иных веществ, способных оказать влияние на физическое и психическое состояние.

4. Работайте только в дневное время или при хорошем искусственном освещении.
5. Устройство разрешается передавать или давать во временное пользование (напрокат) только тем лицам, которые хорошо знакомы с данной моделью и обучены обращаться с ней. При этом обязательно должно прилагаться руководство по эксплуатации.
6. Не начинайте работать, не подготовив рабочую зону и не определив беспрепятственный путь на случай эвакуации.
7. Не рекомендуется работать устройством в одиночку. Позаботьтесь о том, чтобы во время работы на расстоянии слышимости кто-то находился, на случай если Вам понадобится помощь.

ПРЕДУПРЕЖДЕНИЕ!

При неблагоприятной погоде (дождь, ветер, град) рекомендуется отложить проведение работ – существует повышенная опасность несчастного случая!

8. Посторонние люди, дети и животные должны находиться на безопасном расстоянии вне рабочей зоны. Запрещается находиться ближе 15 м от работающего устройства.
9. Проверяйте устройство перед работой, чтобы убедиться, что все рукоятки, крепления и предохранительные приспособления находятся

на месте и в исправном состоянии.

10. Храните устройство в закрытом месте, недоступном для детей.

Рабочая одежда и средства защиты.

а. При работе кусторезом надевайте соответствующую одежду и средства защиты, такие как:

- 1) Защитный шлем
- 2) Защитные очки или щиток
- 3) Плотные перчатки
- 4) Не скользящие рабочие ботинки
- 5) Наушники



б. С собой необходимо взять:

1. Набор инструментов и напильники.
2. Топливную смесь.
3. Средства для ограждения рабочей территории (веревки, предупреждающие знаки).
4. Запасной нож.



8. Свисток (для совместной работы или в случае экстренной помощи).

9. Топорик или пилку для удаления препятствий.

с. Не работайте кусторезом если на вас одеты шорты, сандалии или босиком.

ПОЖАРНАЯ БЕЗОПАСНОСТЬ

1. Топливо является легко воспламеняемым и взрывоопасным веществом.

Не курите, не допускайте наличия искр и пламени в зоне хранения топлива и при заправке топливного бака. Перед заправкой и техническим обслуживанием заглушите двигатель и убедитесь в том, что он остыл.

2. Не запускайте двигатель при наличии запаха топлива.

3. Не работайте с устройством, если топливо было пролито во время заправки. Перед запуском тщательно протрите поверхности топливного бака и двигателя от случайно пролитого топлива.

4. Для очистки деталей не используйте бензин или другой воспламеняющийся растворитель.

ЭЛЕКТРИЧЕСКАЯ БЕЗОПАСНОСТЬ

Не запускайте двигатель, когда неисправность системы зажигания вызывает пробой и искрение.

ХИМИЧЕСКАЯ БЕЗОПАСНОСТЬ

1. Избегайте контакта с топливом. Возможно раздражение кожных покровов, слизистой оболочки глаз, верхних дыхательных путей, или аллергические реакции при индивидуальной непереносимости. Частый контакт с топливом может привести к острым воспалениям и хроническим экземам.

2. Никогда не вдыхайте выхлопные газы. Выхлопные газы содержат угарный газ, который не имеет цвета и запаха, и является очень ядовитым. Попадание угарного газа в органы дыхания может привести к потере сознания или к смерти.

3. Никогда не запускайте двигатель внутри помещения или в плохо проветриваемых местах.

ФИЗИЧЕСКАЯ БЕЗОПАСНОСТЬ

(ТРАВМЫ)

1. Всегда твердо стойте на земле, не теряйте равновесия. Перед началом работы осмотритесь, нет ли на участке препятствий, о которые Вы можете споткнуться и упасть.

2. Держите устройство двумя руками.
3. Следите, чтобы ноги/руки не располагались вблизи рабочих органов и вращающихся частей.
4. Всегда сохраняйте безопасную дистанцию относительно других людей, которые работают вместе с Вами.
5. Соблюдайте особую осторожность, когда Вы меняете направление движения.
6. Соблюдайте особую осторожность при выполнении работ в стесненных условиях (в ограниченном пространстве).
7. Не дотрагивайтесь до горячего глушителя и ребер цилиндра, так как это может привести к серьезным ожогам.
8. Заглушите двигатель перед перемещением устройства с одного места на другое.
9. Все работы по техническому обслуживанию и ремонту проводите при заглушенном двигателе и снятом со свечи зажигания колпачке высоковольтного провода.

ТЕХНИЧЕСКАЯ БЕЗОПАСНОСТЬ

(УСТРОЙСТВО)

1. Не работайте с устройством, если ребра цилиндра и глушитель загрязнены.
2. Перед запуском двигателя следите за тем, чтобы рабочие органы устройства не соприкасались с посторонними предметами.

ЭКОЛОГИЧЕСКАЯ БЕЗОПАСНОСТЬ

Помните о необходимости охраны окружающей среды и экологии. Прежде чем слить какие-либо жидкости, выясните правильный способ их утилизации. Соблюдайте правила охраны окружающей среды при утилизации моторного масла, топлива, фильтров и деталей устройств. По окончании срока службы утилизация устройства должна производиться в соответствии с нормами, действующими в стране, где эксплуатируется устройство.

ВНИМАНИЕ!

Пользователь несет персональную ответственность за возможный вред здоровью и имуществу третьих лиц в случае неправильного использования устройства или использования его не по назначению.

НАЗНАЧЕНИЕ

Используйте кусторез только по его прямому назначению - для кошения травы триммерной головкой и мелкой поросли (до 2 см) трехлистным ножом и подрезки кустарника.

- Использование кустореза не по назначению опасно и может привести к его повреждению. Не используйте кусторез для обрезки ветвей и деревьев.
- Запрещается вносить какие-либо изменения в конструкцию кустореза. Это может стать причиной поломки кустореза и приспособлений. Вмешательство в конструкцию двигателя данного кустореза влечет аннулирование гарантии.
- Запрещено устанавливать на выпускную трубу удлинительные насадки.
- Запрещается вносить изменения в систему впуска.

ПОДГОТОВКА К РАБОТЕ

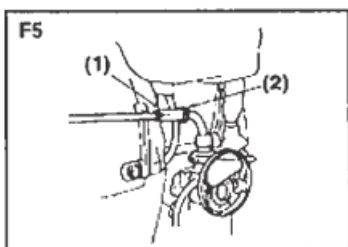
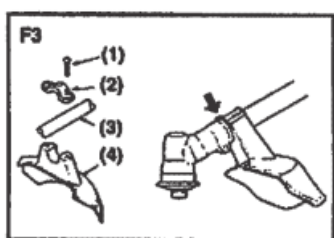
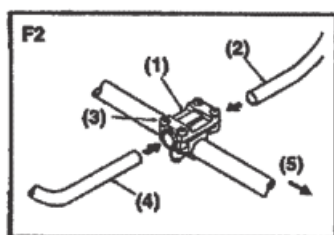
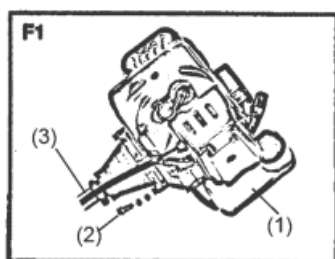

Двигатель и штанга

Присоедините топливный бак к держателю 4 болтами, надежно закрутите их с одинаковым усилием. (F1)

- (1) Топливный бак
- (2) Болты
- (3) Штанга

Рукоятка

1. Открутите 4 болта на съемном кронштейне.

2. Установите необходимую правую и левую часть рукоятки в кронштейн и затяните надежно болты. (F2)

- (1) Кронштейн
- (2) Правая часть рукоятки
- (3) Болт
- (4) Левая часть рукоятки
- (5) Сторона двигателя

Защитный кожух

Установите защитный кожух на редуктор и зафиксируйте его зажимом и 2 болтами. (F3)

- (1) Болт
- (2) Зажим
- (3) Штанга
- (4) Защитный кожух

Регулировка троса газа

1. После установки троса газа, потяните его, нормальный зазор должен быть 1 или 2 мм, если мерить со стороны карбюратора.

2. Если зазор больше или меньше, снимите крышку воздушного фильтра и отрегулируйте зазор. (F5)

- (1) Регулировочная гайка
- (2) Блокирующая гайка

Установка ножа (F6)

1. Установите защитную шайбу на редуктор.

2. Совместите отверстие в защитной

шайбе редуктора с отверстием в редукторе.

3. Установите в отверстие защитной шайбы редуктора стопор.

4. Установите нож на защитную шайбу редуктора .

5. Установите прижимную шайбу, опорную чашку и закрепите гайкой .

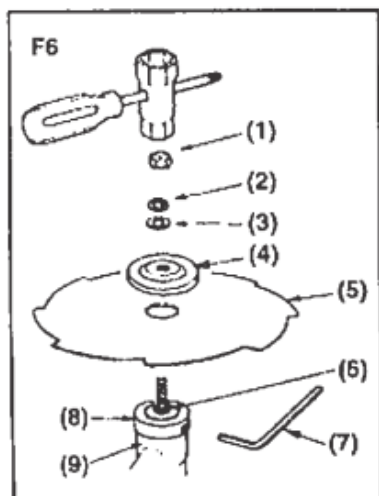

- (1) Гайка
- (2) Пружинная шайба
- (3) Шайба
- (4) Прижимная шайба
- (5) Нож
- (6) Вал редуктора
- (7) Стопор
- (8) Защитная шайба
- (9) Редуктор

Установка триммерной головки (F7)

1. Для установки триммерной головки установите прижимную шайбу на защитную шайбу редуктора . Далее установите в отверстие защитной шайбы редуктора стопор и закрутите триммерную головку. Удерживая стопор, произведите окончательную затяжку триммерной головки. Установите на защитный кожух съемный фартук. Снимите с ножа для обрезки корда чехол.

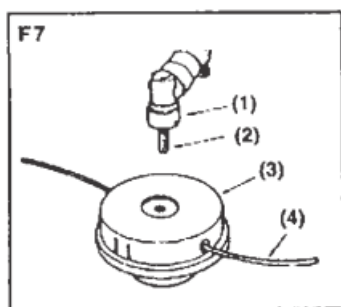

ТОПЛИВНАЯ СМЕСЬ

Для приготовления топливной смеси используйте неэтилированный бензин с октановым числом 92 и моторное масло для двухтактных двигателей с воздушным охлаждением , , которое имеет классификацию JASO FD, в пропорции, рекомендованной производителями техники.

Рекомендуется использовать моторное масло для двухтактных двигателей с воздушным охлаждением ZENIT Premium Line SUPER 2T, которое имеет классификацию JASO FD, ISO-L-EGD..

ВНИМАНИЕ!

Для приготовления топливной смеси запрещается использовать моторное масло, предназначенное для двигателей с водяным охлаждением, масло для двухтактных двигателей, имеющих низкие максимальные обороты, масло для четырехтактных двигателей.

ВНИМАНИЕ!

Для приготовления и хранения топливной смеси используйте специальные емкости для бензина. Запрещается использовать емкости из пищевого

пластика. Запрещается приготавливать топливную смесь непосредственно в топливном баке.

ВНИМАНИЕ!

Проводите все работы с топливом только на открытом воздухе, или в хорошо проветриваемом помещении, вдали от источников возможного воспламенения. Не запускайте двигатель, если топливо пролито. Протрите топливный бак от остатков пролитой смеси сухой чистой ветошью или дождитесь её полного высыхания.

1. Возьмите емкость для приготовления топливной смеси из комплекта поставки устройства.
2. Открутите крышку емкости и залейте в емкость бензин до нижней горизонтальной линии по вертикальной шкале «40:1» на емкости.
3. Залейте в емкость моторное масло до верхней горизонтальной линии по вертикальной шкале «40:1» на емкости.
4. Плотнo закрутите крышку емкости и тщательно взболтайте топливную смесь. При отсутствии емкости для приготовления смеси для приготовления топливной смеси используйте специальные емкости для бензина.

1. Вылейте в емкость половину приготовленного для работы бензина.
2. Добавьте необходимое количество рекомендованного моторного масла.
3. Плотнo закрутите крышку емкости и тщательно взболтайте топливную смесь.
4. Медленно открутите крышку емкости для того, чтобы выпустить воздух, после чего долейте оставшийся бензин.
5. Плотнo закрутите крышку емкости и вновь тщательно взболтайте топливную смесь.

ВНИМАНИЕ!

Перед каждой заправкой тщательно взболтайте смесь в емкости.

ЭКСПЛУАТАЦИЯ

ЗАПУСК ХОЛОДНОГО ДВИГАТЕЛЯ

1. Установите кусторез на ровной горизонтальной поверхности. Убедитесь, что режущий инструмент не касается земли или других предметов.
2. Заполните топливный бак свежеприготовленной топливной смесью.

3. Прокачайте топливо через карбюратор. Для этого нажимайте (примерно 5-10 раз) на ручной топливный насос до появления в насосе топлива и возникновения сопротивления при нажатии. Насос находится в нижней части карбюратора под корпусом воздушного фильтра. Установите рычаг воздушной заслонки в закрытое положение.

(1) Рычаг воздушной заслонки

 Закрыто

 Открыто

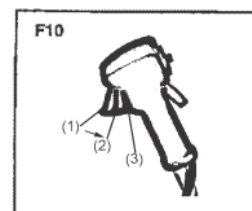

4. Установите выключатель в положение «I»
5. Нажмите одновременно на стопорный рычаг и рычаг газа. Зафиксируйте рычаг газа в нажатом состоянии кнопкой.

6. Проверните коленчатый вал двигателя ручным стартером с помощью ручки стартера до тех пор, пока не почувствуете сопротивление, затем медленно опустите ручку стартера вниз. Снова медленно потяните за ручку стартера, пока не почувствуете, что стартер вошел в зацепление с маховиком, после чего, резко и с усилием потяните за ручку стартера. После попытки запуска медленно и плавно верните ручку стартера на место. Повторите процедуру запуска несколько раз до тех пор, пока двигатель не запустится на короткое время, после чего сразу заглохнет.

7. После первой вспышки переведите рычаг воздушной заслонки в среднее положение. Проверните коленчатый вал двигателя ручным стартером до тех пор, пока не почувствуете сопротивление, затем медленно опустите ручку стартера вниз. Снова медленно потяните за ручку стартера, пока не почувствуете, что стартер вошел в зацепление с маховиком, после чего, резко и с усилием потяните за ручку стартера. Повторите это действие 1-3 раза, двигатель должен запуститься.

8. После запуска переведите рычаг газа в режим холостого хода. Для этого необходимо быстро нажать и отпустить рычаг газа (кнопка блокировки при этом освободится) и прогрейте двигатель в течение 30 секунд. Рычаг воздушной заслонки при этом находится в среднем положении, затем переведите рычаг заслонки в нижнее положение.

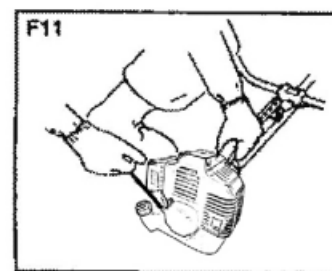

ОСТАНОВКА ДВИГАТЕЛЯ

Для остановки двигателя в нормальном режиме выполните следующие действия:

1. Переведите двигатель в режим холостого хода, для этого отпустите рычаг газа.
2. Дайте двигателю поработать без нагрузки в течение 15-20 секунд, затем заглушите двигатель, установив выключатель зажигания в положение «О» (ВЫКЛЮЧЕНО).

РЕГУЛИРОВКА ПОДВЕСНОГО РЕМНЯ

Подвесьте кусторез за карабин, закрепив его на скобе подвеса ремня. Удерживая рукоятки обеими руками, поддерживайте кусторез так, чтобы режущий инструмент (нож или триммерная головка) располагался параллельно поверхности земли. Отрегулируйте длину ремня таким образом, чтобы режущий инструмент располагался и оставался параллельно поверхности земли. Триммерная головка должна слегка касаться поверхности земли, нож должен находиться на расстоянии 10-30 см от поверхности земли, в зависимости от высоты скашивания травы.

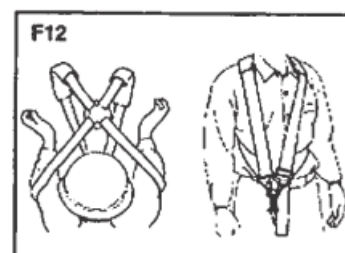

ПРАВИЛА РАБОТЫ КУСТОРЕЗОМ

ВНИМАНИЕ! Все работы кусторезом следует производить на максимальных оборотах двигателя. Не используйте кусторез без установленного защитного кожуха. Во время работы следите за исправностью и остротой ножа для обрезки корда. При снятом или неисправном кожухе Вы не сможете контролировать длину корда триммерной головки и, соответственно, нагрузку на двигатель, и приводной вал.

ВНИМАНИЕ! Выход из строя двигателя или приводного вала в результате работы без кожуха или с неисправным кожухом не является гарантийным случаем.

ПРИМЕЧАНИЕ! Используйте при скашивании циклический режим работы: 1 минута работа на максимальных оборотах двигателя, затем 5-10 секунд режим холостого хода.

ВНИМАНИЕ! Режим холостого хода необходим для того, чтобы снизить температуру внутри двигателя. ДЛИТЕЛЬНАЯ НЕПРЕРЫВНАЯ работа двигателя на максимальных оборотах может привести к тепловому перегреву двигателя и выходу его из строя. Выход двигателя из строя вследствие теплового перегрева не является гарантийным случаем.

ОСНОВНЫЕ ВИДЫ РАБОТ КУСТОРЕЗОМ

Основными видами работ при работе кусторезом являются: стрижка, скашивание, удаление растительного покрова и обработка границы газона. Металлический нож используется для скашивания густой травы или сорняков. Не рекомендуется работать ножом, если участок имеет большие неровности, бугристую поверхность, глубокие ямы или канавы. Не рекомендуется работать ножом вблизи деревьев, кустарников, изгородей. При соприкосновении ножа с твердым препятствием произойдет отбрасывание кустореза в сторону с риском получить травму. При этом возможны повреждение ножа и/или поломка редуктора.

ВНИМАНИЕ! Выход из строя кустореза по этой причине не является гарантийным случаем. **ВНИМАНИЕ!** Запрещается работать тупым ножом. Запрещается работать ножом, имеющим трещины, сколы или разную длину лопастей.

ВНИМАНИЕ! При возникновении повышенной вибрации при работе ножом, немедленно остановите двигатель и проверьте установку и целостность ножа, в противном случае это может привести к поломке кустореза.

ВНИМАНИЕ! Во время работы периодически очищайте от намотанной травы триммерную головку и выходной вал под триммерной головкой. В противном случае это приведет к нагреву и оплавлению корпуса триммерной головки, перегреву подшипника выходного вала нижней штанги, обрыву приводного вала, повреждению редуктора, перегрузке двигателя и, как следствие, к выходу триммера из строя. Выход триммера из строя по этим причинам не является гарантийным случаем. При необходимости снимайте триммерную головку с выходного вала редуктора для удаления травы из-под триммерной головки. Во время работы рекомендуется триммер держать перед собой, наклонив так, чтобы нижняя часть головки не касалась земли, а кончик корда находился на нужной высоте скашивания. Кусторез следует держать таким образом, чтобы срезание травы происходило по направлению от оператора.

При обработке участков, прилегающих к заборам, оград, каменным стенам и фундаментам, кусторез следует передвигать медленно, стараясь срезать траву как можно ближе к преграде, не касаясь ее при этом. В противном случае может

произойти наматывание корда на преграду и его обрыв. При обработке участков вокруг деревьев, триммер следует передвигать медленно и осторожно, так чтобы корд не касался стволов деревьев. В процессе работы корд изнашивается, концы корда могут оторваться при ударе о преграды. При этом длина корда, выступающего из триммерной головки, уменьшается, а значит, уменьшается диаметр скашивания и производительность падает. Для увеличения длины корда необходимо кратковременно без усилия нажать триммером на гайку триммерной головки во время работы двигателя. Повторяйте эту процедуру несколько раз, удлиняя корд, до тех пор, пока не услышите характерный звук удара корда о нож для обрезки.

ПРИМЕЧАНИЕ! Высокую траву рекомендуется косить в 2-3 приема, в зависимости от высоты травы.

ТЕХНИЧЕСКОЕ ОБСЛУЖИВАНИЕ

ОБСЛУЖИВАНИЕ НОЖА

Проведите осмотр ножа. При наличии трещин замените нож. При наличии сколов или изгибов возможно увеличение вибрации — замените нож. Проверьте крепление ножа. Если гайка крепления и/или прижимная шайба ножа изношены или неисправны, замените их новыми.

ОБСЛУЖИВАНИЕ ТРИММЕРНОЙ ГОЛОВКИ

Проведите осмотр триммерной головки.

1. Убедитесь, что триммерная головка установлена на выходной вал штанги правильно.
2. Проверните триммерную головку вручную. При возникновении необычного шума, люфта или качания головки разберитесь в причинах. Замените головку или элементы крепления при необходимости.
3. Удерживая стопор открутите триммерную головку. Проверьте головку на отсутствие механических повреждений. Отожмите защелки и снимите крышку катушки, извлеките катушку. При необходимости удалите корд из катушки.
4. Проверьте износ крышки и корпуса триммерной головки, исправность катушки. При появлении сквозных отверстий или борозд на крышке или корпусе в районе выхода корда замените триммерную головку.
5. Проверьте триммерную головку на наличие трещин или сколов. При обнаружении замените триммерную головку.

ОБСЛУЖИВАНИЕ ВОЗДУШНОГО ФИЛЬТРА

Поролоновый фильтрующий элемент можно промывать теплым мыльным раствором. Запрещается использовать бензин или горючие растворители. Чтобы провести техническое обслуживание воздушного фильтра:

1. Открутите винт барашковый и снимите крышку воздушного фильтра.
2. Извлеките из корпуса фильтрующие элемент.
3. Проверьте целостность и чистоту фильтрующих элементов.
4. Поролоновый фильтрующий элемент при незначительном загрязнении промойте теплым мыльным раствором и просушите. Смочите специальным или чистым моторным маслом, после чего отожмите излишки масла. Поврежденный или сильно загрязненный поролоновый фильтрующий элемент замените.
5. Фетровый фильтрующий элемент очистите, осторожно постучав им о ладонь или продуйте воздухом изнутри наружу. Запрещается мыть фетровый фильтр, поскольку скручивание фильтра приведет к его усадке, а при трении возможно отслоение волокон фильтра. После длительной эксплуатации воздушный фильтр невозможно очистить полностью. Поэтому этот фильтр необходимо периодически

- заменять новым. Фетровый фильтрующий элемент в случае загрязнения нужно заменить. Поврежденный элемент подлежит замене во всех случаях.
- Очистите от загрязнений крышку и опору воздушного фильтра.
 - Установите все снятые детали на место в обратной последовательности.

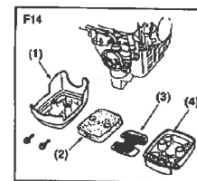

ОБСЛУЖИВАНИЕ ТОПЛИВНОГО ФИЛЬТРА

Работа с грязным или поврежденным топливным фильтром приводит к засорению деталей топливной системы, потере мощности двигателя. Попадание грязи в карбюратор приводит к выходу его из строя.

ВНИМАНИЕ! Выход из строя карбюратора или двигателя при работе без фильтра, с грязным или поврежденным топливным фильтром не является гарантийным случаем.

Для проверки или замены топливного фильтра:

- Открутите крышку топливного бака.
- Согните кусок мягкого провода в виде небольшого крючка.
- Зацепите крючком топливный шланг с фильтром и вытяните через заливную горловину.

ПРИМЕЧАНИЕ! Не вытягивайте топливный шланг полностью из бака. Достаточно вытащить наружу часть шланга с фильтром.

- Проверьте фильтр. Если он окрасился в темно-коричневый цвет, его необходимо заменить.
- Отделите фильтр от шланга скручивающим движением.
- Установите новый фильтр. Верните топливный шланг с фильтром в бак. Убедитесь, что фильтр лежит на дне бака.
- Установите крышку топливного бака.

ОБСЛУЖИВАНИЕ СВЕЧИ ЗАЖИГАНИЯ

Для эффективной работы двигателя устройства, свеча зажигания должна быть исправной, не иметь сколов и трещин в изоляторе, иметь соответствующий зазор между электродами. Для обслуживания свечи зажигания:

- Снимите колпачок высоковольтного провода свечи зажигания и удалите грязь вокруг свечи зажигания.
- Открутите свечу зажигания свечным ключом.

ВНИМАНИЕ! Никогда не откручивайте свечу, пока двигатель полностью не остыл – существует опасность повреждения резьбовой части свечного отверстия.

- Проверьте свечу зажигания. Если электроды изношены или повреждена изоляция, замените свечу.
- Измерьте зазор между электродами свечи зажигания специальным щупом. Зазор должен быть 0,6-0,7 мм. При увеличении или уменьшении требуемого зазора рекомендуется заменить свечу, так как регулировка зазора может привести к изменению качества искрообразования.
- Аккуратно закрутите свечу руками.
- После того, как свеча зажигания установлена на место, затяните её свечным ключом.
- Установите на свечу колпачок высоковольтного провода.

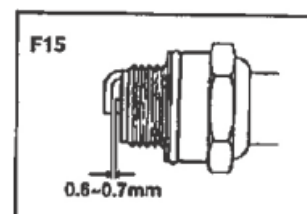

ОБСЛУЖИВАНИЕ РЕДУКТОРА

Через 20 часов работы, но не реже одного раза в сезон, необходимо проверять и добавлять смазку в редуктор. Для смазки редукторов необходимо использовать универсальную смазку на литиевой основе. Необходимо открутить болт отверстия для заправки и винт контрольного отверстия. С помощью шприц-масленки необходимо добавлять смазку в отверстие для заправки до тех пор, пока смазка не будет выходить из контрольного отверстия. После этого провернуть несколько раз выходной вал редуктора для равномерного распределения смазки и добавить смазку еще раз. После этого завернуть болт и винт. Приводной вал редуктора, который находится в штанге, рекомендуется смазывать через каждые 100 часов работы.

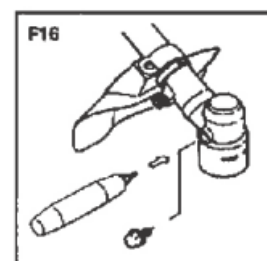

ОБСЛУЖИВАНИЕ ГЛУШИТЕЛЯ

1. Снимите глушитель, вставьте отвертку в вентиляционное отверстие и вытрите все накопление нагара.
2. Затяните все винты, болты и фитинги.
3. Проверьте, не проникло ли масло или смазка между сцеплением и барабаном сцепления, если он есть, протрите его неэтилированным бензином.
4. Снимите поплавковую камеру карбюратора и очистите внутреннюю часть.

ВИДЫ РАБОТ И ПЕРИОДИЧНОСТЬ ТЕХНИЧЕСКОГО ОБСЛУЖИВАНИЯ

Виды работ		Периодичность проведения работ			
Работа	Операции	Перед работой	После работы	При повреждении	При необходимости
Контрольный осмотр	x			x	x
Проверка крепежных деталей*	Проверить	x		x	x
	Затянуть	x		x	x
Обслуживание воздушного фильтра*	Проверить	x			
	Очистить		X(1)		
	Заменить			x	x
Обслуживание топливного фильтра*	Проверить			x	Не реже одного раза в сезон
	Заменить				x
Обслуживание топливного бака*	Очистить				Не реже одного раза в сезон
Обслуживание свечи зажигания*	Проверить				x
	Заменить			x	X
Регулировка оборотов двигателя	Проверить				X(2)
	Отрегулировать				X(2)
Обслуживание топливопровода*	Проверить	x			
	Заменить			X(2)	X(2)
Обслуживание редуктора	Смазать	Каждые 20 часов/не реже 1 раза в сезон			
Обслуживание ножа*	Проверить	x			
	Заточить			x	x
	Заменить			x	x
Обслуживание триммерной головки*	Проверить	x			
	Заменить			x	x

(*) Данные запчасти и расходные материалы не подлежат замене по гарантии

(1) Техническое обслуживание должно осуществляться более часто, при работе в пыльных условиях

(2) Данный вид работ необходимо выполнять в авторизованном сервисном центре

ХРАНЕНИЕ, ТРАНСПОРТИРОВАНИЕ, РЕАЛИЗАЦИЯ И УТИЛИЗАЦИЯ

ХРАНЕНИЕ

Назначенный срок хранения не менее 3-х лет. По истечении срока хранения устройство направляется в авторизованный сервисный центр для принятия решения об установлении новых сроков хранения и службы, или утилизации. Устройство следует хранить в сухом, не запыленном помещении. При хранении должна быть обеспечена защита устройства от атмосферных осадков. Наличие в воздухе паров кислот, щелочей и других агрессивных примесей не допускается. Устройство во время хранения должно быть недоступно для детей. Если предполагается, что устройство не будет эксплуатироваться длительное время, то необходимо выполнить специальные мероприятия по консервации.

ПРИМЕЧАНИЕ!

Все работы по консервации проводятся на холодном двигателе.

1. Слейте топливо из топливного бака, масло из масляного бака.
2. Запустите двигатель для того, чтобы выработать остатки топливной смеси в карбюраторе.
3. Снимите колпачок высоковольтного провода со свечи зажигания. Открутите свечу зажигания и залейте в цилиндр двигателя примерно 5мл чистого моторного масла. Затем закрутите свечу зажигания руками на место, но не устанавливайте на свечу зажигания колпачок высоковольтного провода. Несколько раз плавно потяните за шнур стартера для того, чтобы масло распределилось по цилиндру.
4. Затяните свечу зажигания свечным ключом и установите на свечу зажигания колпачок высоковольтного провода.
5. Очистите ребра цилиндра от загрязнений, обработайте все поврежденные места, и покройте участки, которые могут заржаветь, тонким слоем масла. Смажьте рычаги управления при необходимости универсальной смазкой.
6. Накройте двигатель плотным материалом, который надежно защитит его от пыли.

ВНИМАНИЕ!

При длительном хранении топливная смесь окисляется, становится неоднородной и непригодной к применению. Гарантия не распространяется на повреждения топливной системы или двигателя, вызванные пренебрежительной подготовкой к хранению.

ВВОД В ЭКСПЛУАТАЦИЮ ПОСЛЕ ХРАНЕНИЯ

Подготовьте устройство к работе в соответствии с разделом ЭКСПЛУАТАЦИЯ.

Перед запуском двигателя обязательно проведите предварительный осмотр. Проверьте соединение движущихся частей, отсутствие поломок деталей, которые влияют на работу двигателя. Если двигатель имеет повреждения, устраните их перед эксплуатацией. Для возобновления работы после длительного хранения:

1. Снимите со свечи зажигания колпачок высоковольтного провода. Открутите свечу зажигания.
2. Несколько раз интенсивно дерните за ручку стартера, чтобы удалить лишнее масло из камеры сгорания.

3. Обслужите свечу или установите новую свечу зажигания. Закрутите свечу, и установите на свечу зажигания колпачок высоковольтного провода. Если топливо было слито во время подготовки к хранению, заполните топливный бак свежим топливом.

ТРАНСПОРТИРОВАНИЕ

Устройство можно транспортировать любым видом закрытого транспорта в упаковке производителя или без нее с сохранением изделия от механических повреждений, атмосферных осадков, воздействия химически активных веществ. Наличие в воздухе паров кислот, щелочей и других агрессивных примесей не допускается. Во время погрузочно-разгрузочных работ устройство не должно подвергаться ударам, падениям и воздействию атмосферных осадков.

УСЛОВИЯ ТРАНСПОРТИРОВАНИЯ УСТРОЙСТВА ПРИ ВОЗДЕЙСТВИИ КЛИМАТИЧЕСКИХ ФАКТОРОВ:— температура окружающего воздуха от -40 °С до +40 °С;— относительная влажность воздуха не более 80% при 20 °С.). Перемещение устройства с одного рабочего места на другое производится с помощью рукояток и ремня.

РЕАЛИЗАЦИЯ

Реализация устройства осуществляется в соответствии с законами государственного регулирования торговой деятельности, правилами реализации товаров в предприятиях, а также иными подзаконными нормативными правовыми актами в стране, где реализуется устройство.

УТИЛИЗАЦИЯ

Срок службы устройства составляет не менее 3 лет при условии выполнения всех требований данного руководства по эксплуатации. По окончании срока службы утилизация устройства должна производиться в соответствии с нормами, действующими в стране, где эксплуатируется устройство.

ПРИМЕЧАНИЕ!

Не выбрасывайте устройство вместе с бытовым мусором. Для утилизации устройства

обратитесь в специализированные пункты переработки вторичного сырья.

Помните о необходимости охраны окружающей среды и экологии. Прежде чем слить какие-либо жидкости, выясните правильный способ их утилизации. Соблюдайте правила охраны окружающей среды при утилизации моторного масла, топлива, фильтров и деталей устройств.

ПОИСК И УСТРАНЕНИЕ НЕИСПРАВНОСТЕЙ

Причина	Устранение неисправности
Двигатель не запускается (запускается с трудом)	
Выключено зажигание	Включите зажигание
Нет топлива	Залейте топливо в баак
Неисправна свеча зажигания	Проверьте свечу зажигания. При необходимости замените.
Залита свеча зажигания	Смотрите раздел ЗАПУСК ДВИГАТЕЛЯ
Старое топливо	Слить и заменит свежим топливом
Засорен топливный фильтр	Заменить
Засорен воздушный фильтр	Почистить/заменить
Двигатель не набирает обороты (не развивает мощность)	
Воздушная заслонка не открыта до конца	Открыть воздушную заслонку
Не отрегулирован карбюратор	Отрегулируйте карбюратор*
Глушитель засорен	Прочистите глушитель*
Воздушный фильтр засорен	Очистить
Топливный фильтр засорен	Заменить
Двигатель глохнет сразу после запуска	
Низкий уровень топлива в баке	Долить топливную смесь в бак
Не отрегулирован карбюратор	Отрегулируйте карбюратор*
Двигатель глохнет при увеличении оборотов	
Не отрегулирован карбюратор	Отрегулируйте карбюратор*
Двигатель глохнет после прогрева	
Неисправна свеча зажигания	Проверьте свечу зажигания. При необходимости замените
Не отрегулирован карбюратор	Отрегулируйте карбюратор*
Неисправно магнето*	Обратитесь в сервисный центр
Не работает сапун топливного бака	Обратитесь в сервисный центр
Двигатель при нагрузке теряет обороты и мощность	
Не отрегулирован карбюратор	Отрегулируйте карбюратор*
Износ поршневых колец	Замените поршневые кольца*
Засорен глушитель	Прочистить
Чрезмерная нагрузка на двигатель	Уменьшить нагрузку на двигатель
Двигатель работает не устойчиво	
Не отрегулирован карбюратор	Отрегулируйте карбюратор*
Двигатель или топливная система не герметичны	Обратитесь в сервисный центр
Двигатель дымит	
Не отрегулирован карбюратор	Отрегулируйте карбюратор*
Старая топливная смесь	Замените смесь на новую
Не соблюдены пропорции приготовления топливной смеси	Готовьте топливную смесь в соответствии с рекомендациями производителя
Закрыта воздушная заслонка	Откройте воздушную заслонку

(*) Данные работы по ремонту и обслуживанию должны осуществляться в авторизованном сервисном центре

Если неисправность своими силами устранить не удалось, обратитесь в авторизованный сервисный центр.

Если возникли другие неисправности, не указанные в таблице, обратитесь в авторизованный сервисный центр.

ГАРАНТИЙНЫЕ ОБЯЗАТЕЛЬСТВА

Гарантийный срок эксплуатации устройства составляет 12 месяцев с момента передачи покупателю.

Претензии по качеству принимаются только при условии, что обнаруженные недостатки и рекламация заявлены в течение гарантийного срока, установленного на устройство. Претензии по комплектности и внешнему виду товара после передачи товара Покупателю не принимаются. Для гарантийного обслуживания устройство предоставляется в сервисный центр:• в полной комплектности;• с остатком топлива в топливном баке не менее 1/3 от общего объема бака;• в чистом виде. При несоблюдении этих требований сервисный центр имеет право отказать вам в гарантийном обслуживании. В течение гарантийного срока рекомендуется проходить техническое обслуживание устройства (услуги платные).

ГАРАНТИЙНОЕ ОБСЛУЖИВАНИЕ НЕ РАСПРОСТРАНЯЕТСЯ:

1. На устройство, у которого серийный номер неразборчив или удален.
2. На устройство, эксплуатировавшееся с нарушением требований руководства по эксплуатации, в том числе, если использовались не рекомендованные заводом-изготовителем расходные материалы.
3. На устройство, которое вышло из строя в результате естественного износа из-за интенсивного использования.
4. На устройство, подвергшееся самостоятельному ремонту или разборке.
5. На устройство с повреждениями, возникшими вследствие эксплуатации с не устранёнными перед работой неисправностями (в том числе неправильной сборки), конструктивными изменениями или повреждениями, возникшими вследствие технического обслуживания, ремонта лицами или организациями, не имеющими соответствующих полномочий.
6. На устройство, имеющее повреждения, дефекты, вызванные внешними механическими, термическими, химическими воздействиями, небрежным обращением, стихийными бедствиями.
7. На устройство, имеющее повреждения, вызванные попаданием внутрь устройства, а также в рабочие органы устройства посторонних предметов, жидкостей, а также засорением вентиляционных отверстий.
8. На устройство с повреждениями, которые вызваны не зависящими от производителя причинами, такими как: использование не рекомендуемого триммерного корда (корда большей толщины, чем рекомендовано, металлических струн, тросов и т.п.); использование не рекомендуемого, поврежденного или неправильно установленного ножа; использование не рекомендуемой, поврежденной или неправильно установленной триммерной головки.
9. На устройство, работавшее с перегрузками из-за: работы без защитного кожуха; работы со снятым/поврежденным/тупым) ножом для обрезки корда; работы с не снятым защитным чехлом ножа для обрезки корда; длительной работы на максимальных оборотах двигателя (с нарушением цикличности режима работы – 1 минута работы на максимальных оборотах, далее 10 секунд работа на оборотах холостого хода), использования триммерного корда ненадлежащего типа и качества (корда большей толщины, чем рекомендовано,

металлических струн, тросов и т.п.); использования поврежденного или не правильно установленного ножа; использование не рекомендуемого ножа; использования не рекомендуемой или поврежденной, или неправильно установленной триммерной головки; намотанных на нож/триммерную головку/вал редуктора посторонних предметов; что привело к перегреву двигателя и выходу его из строя.

10. На двигатель устройства, вышедший из строя в результате использования не допустимого государственными стандартами качества топлива, работы на чистом бензине, работы на топливной смеси, хранившейся более 30 дней, либо на смеси с неправильным соотношением бензин/масло, применения не рекомендованного или некачественного масла для приготовления топливной смеси.

11. На двигатель устройства с повреждениями, возникшими при эксплуатации с грязными или поврежденными фильтрующими элементами воздушного или топливного фильтра, или без фильтрующих элементов.

12. На детали и узлы: корды, ножи, триммерные головки, свечи, карбюраторы, фильтры, амортизаторы, детали сцепления и стартерной группы.

Указания по выводу из эксплуатации и утилизации:

Агрегат нельзя выбрасывать с обычным домашним мусором, его нужно утилизировать соответствующим образом. Утилизировать агрегат через коммунальную службу сбора отходов.

Слом агрегата должен производиться только квалифицированным персоналом и в соответствии с действующими законодательными нормами страны, где он был реализован. Перед утилизацией агрегата выведете его из строя (например, слейте бензин и масло, снимите колпачок зажигания) и обезвредьте детали, представляющие собой опасность для детей, которые могут использовать аппарат в качестве игрушки.

Меры для предотвращения использования не по назначению агрегата после достижения назначенного ресурса или назначенного срока службы:

Перед утилизацией агрегата выведете его из строя (например, слейте бензин и масло, снимите свечу зажигания) и обезвредьте детали, представляющие собой опасность для детей, которые могут использовать агрегат в качестве игрушки.

Критерии предельных состояний:

Предельное состояние - состояние агрегата, при котором его дальнейшая эксплуатация недопустима или нецелесообразна, либо восстановление его работоспособного состояния невозможно или нецелесообразно.

Переход агрегата в предельное состояние влечет за собой временное или окончательное прекращение эксплуатации. При достижении предельного состояния агрегат должен быть снят с эксплуатации, направлен в средний или капитальный ремонт, списан, уничтожен или передан для применения не по назначению.

Действия персонала в случае инцидента, критического отказа или аварии:

В случае критического отказа или аварии работник должен отойти на безопасное расстояние. Убедившись в безопасности агрегата, провести его осмотр. В случае необходимости связаться с сервисным центром, с целью устранить неисправность.

Сведения о квалификации обслуживающего персонала:

Обслуживающий персонал должен иметь знания комплекса технических наук в сфере данной техники. Также перед работой обслуживающий персонал должен ознакомиться с инструкцией на данный вид техники, а так же с безопасной его эксплуатацией.

Назначенный срок службы:

Срок службы агрегата – не менее 3 лет. По истечении назначенного срока службы, агрегат должен быть изъят из эксплуатации. После чего принимается решение о направлении его в ремонт, об утилизации, о проверке и об установлении новых назначенных показателей

Наименование и адрес изготовителя (завода-изготовителя): ZHEJIANG PAINIER TECHNOLOGY INC. NO.1217 SHENLI ROAD, JINHUA INDUSTRY ZONE, JINHUA, ZHEJIANG, CHINA 321016

Импортер: ООО «СКАНЛИНК», 220019, г. Минск, пер. Монтажников 4-й, 5-16

Дата изготовления: январь 2024

