



ВОДОНАГРЕВАТЕЛЬ ГАЗОВЫЙ ПРОТОЧНЫЙ С ОТКРЫТОЙ КАМЕРОЙ СГОРАНИЯ

MGIWH-10-OC FLY

РУКОВОДСТВО ПО ЭКСПЛУАТАЦИИ (ПАСПОРТ ИЗДЕЛИЯ)

Благодарим Вас за покупку техники Midea! Пожалуйста, перед использованием внимательно прочитайте это Руководство и сохраните его для дальнейшего использования. В тексте данного Руководства Вы найдете необходимую информацию по правильной эксплуатации и обслуживанию Вашей бытовой техники. Соблюдение указанных мер предосторожности поможет сэкономить много Вашего времени и средств в ходе эксплуатации прибора. В разделе "Возможные неисправности и их устранение" Вы также найдете разъяснения по вопросам эксплуатации и устранения неисправностей, которые могут избавить Вас от необходимости обращаться в службу сервиса.

Компания Midea постоянно совершенствует свои изделия и поэтому оставляет за собой право вносить изменения, не влияющие на безопасность и функционирование прибора, без предварительного уведомления.

Содержание

Содержание	2
Важные замечания	2
Комплектация	2
Условия гарантии	2
Меры предосторожности	3
Общие правила безопасности	3
Предупреждающие знаки	4
Меры газовой и пожарной безопасности	4
Внимание!	4
Модификация и обновление	4
Порядок работы	5
Розжиг	5
Регулировка мощности	5
Регулировка температуры воды	5
Защита от замерзания	5
Потухание пламени при работе	5
Защита от блокировки в системе дымоудаления	5
Батарейный отсек	5
Системы защиты от затрудненного дымоудаления	6
Монтаж	6
Порядок монтажа	6
Монтаж прибора	7
Подключение к газопроводу	7
Подключение к водопроводу	7
Подключение к дымоходу	7
Первый пуск / Обслуживание	8
Первый пуск	8
Процедура первого пуска	8
Указания по ремонту и обслуживанию	8
Вскрытие корпуса	8
Устранение неисправностей	8
Технические характеристики	9
Габариты прибора	10
Сливной клапан	10

Важные замечания

Пожалуйста, обратите внимание на меры предосторожности и уведомления, а также на содержание инструкции по установке. Перед установкой внимательно прочитайте инструкцию по установке. Монтаж, первый запуск, техническое обслуживание и ремонт должны выполняться квалифицированным персоналом специализированной организации.

Неквалифицированная установка и неправильный ремонт могут привести к травмам и даже смерти человека. Перед пробным запуском ознакомьтесь с сервисной инструкцией. Водонагреватель можно устанавливать только в помещении с хорошей вентиляцией.

Комплектация

- Газовый водонагреватель -1 шт.
- Руководство по эксплуатации - 1 шт.
- Дюбель пластиковый - 2 шт.
- Штуцер для газового патрубка - 1 шт.
- Анкер М6 -1 шт.
- Уплотнительное кольцо - 1шт.
- Саморезы - 2 шт.
- Гарантийный талон - 1 шт.

Условия гарантии

Условия гарантии на прибор изложены в гарантийном талоне поставляемом с оборудованием.

Гарантийный талон должен быть заполнен на каждом этапе(продажа, монтаж, пуск, тех.обслуживание). В случае отсутствия гарантийного талона, неполного его заполнения и не соблюдения условий указанных в гарантийном талоне и руководстве пользователя производитель вправе отказать потребителю в осуществлении бесплатного гарантийного ремонта.





Меры предосторожности

Общие правила безопасности

- Данный прибор предназначен исключительно для бытового использования.
 - Не разбирайте, не ремонтируйте и не модифицируйте данный прибор.
 - Данное устройство не может использоваться детьми до 8 лет, лицами с ограниченными физическими, сенсорными или умственными способностями и с недостаточным опытом или знаниями, кроме случаев, если они находятся под присмотром лица, отвечающего за их безопасность, или получили соответствующие инструкции, позволяющие им безопасно эксплуатировать водонагреватель и дающие им представление об опасности, связанной с его эксплуатацией. Не разрешайте детям играть с прибором.
 - Данный прибор должен быть установлен исключительно квалифицированным специалистом. Производитель не несет ответственности за любые повреждения или ущерб, возникшие в результате ненадлежащей или неправильной установки, а также из-за несоблюдения техники безопасности и правил пользования прибором, указанных в настоящей Руководстве.
 - Водонагреватель должен быть установлен и подключен в соответствии с настоящим Руководством и действующими правилами по установке. Особое внимание должно быть уделено требованиям по обеспечению достаточной вентиляции.
 - Ремонт и обслуживание данного водонагревателя должны выполняться только квалифицированными специалистами. После проведения технического обслуживания в гарантийном талоне должна быть сделана соответствующая запись сотрудника авторизованного сервисного центра. Неквалифицированное вмешательство может стать причиной несчастного случая или ущерба имуществу.
 - Отключайте коммуникации и электропитание прибора перед техническим обслуживанием или чисткой.
 - Правильная работа прибора обусловлена своевременностью и регулярностью ухода и технического обслуживания. **ВНИМАНИЕ!** Во время работы открытые части прибора могут нагреваться.
ВНИМАНИЕ: Данный прибор предназначен исключительно для бытовых целей (нагрев воды для домашнего водоснабжения) и не может применяться для обогрева помещения или нагрева питьевой воды.
 - Данный прибор должен быть подключен к системе дымоотведения (индивидуальной или общедомовой). Запрещается эксплуатация прибора без установленной системы дымоотведения. Системы дымоотведения не должны совмещаться с системой вентиляции помещения, например, от кухонных вытяжек.
 - Система дымоотведения (дымоход) должна регулярно проверяться на предмет засора и прочищаться. Блокировка дымохода может привести к повреждению водонагревателя и ущербу для здоровья и имущества пользователя.
 - Не устанавливайте прибор вне помещения или в местах с повышенной влажностью и пылеобразованием. Водонагреватель следует устанавливать после проведения в помещении, в котором он монтируется, штукатурных (отделочных) работ и уборки строительной пыли.
 - Не храните легковоспламеняющиеся, взрывоопасные, коррозионные и пр. вещества в месте эксплуатации прибора.
 - Стена, где устанавливается водонагреватель, должна выдержать нагрузку в два раза больше веса нагревателя, заполненного полностью водой, без дефектов и трещин. В противном случае необходимо выбрать иной способ монтажа.
 - Прибор нельзя эксплуатировать при отрицательных температурах. При подготовке к хранению в условиях отрицательной температуры вода должна быть полностью слита из водонагревателя и водопроводных труб, сам он высушен. Также необходимо вынуть из него элементы питания и перекрыть подачу газа. Если прибор хранился при отрицательной температуре, перед установкой и началом работы его необходимо выдержать при комнатной температуре не менее 2-х часов.
 - В случае обнаружения неисправностей или ненормальной работы, незамедлительно отключите прибор от сети, перекройте газ и свяжитесь с сервисным центром для проведения ремонта.
 - Перед чисткой и обслуживанием прибора, убедитесь, что он выключен и отключен от электропитания, дайте ему остыть.
 - Не используйте агрессивные моющие средства для чистки. Очищайте прибор исключительно при помощи неагрессивных моющих средств.
 - Не используйте абразивные моющие средства и металлические скребки для очистки прибора.
 - Запрещается эксплуатация водонагревателя со снятой лицевой панелью.
 - Ответственность за безопасную эксплуатацию аппарата и за содержание его в надлежащем состоянии несет его владелец.
 - Условия применения водонагревателя должны соответствовать проекту и актуальной редакции Российской нормативной документации такой как "СП 60.13330.2020 Отопление, вентиляция и кондиционирование воздуха") и др. Если какое-либо условие не регламентировано российскими нормативами, то применяется документация производителя оборудования.
 - Избыточная жесткость воды (содержание соединений кальция и магния свыше 450 мг/л) может повредить прибор. Для обеспечения продолжительной работы нагревателя убедитесь, что вода не превышает этот уровень. Вода, подающаяся в водонагреватель, не должна содержать грязи или твердых частиц, которые могут повредить его.
- ВНИМАНИЕ:** Запуск в работу водонагревателя без воды в теплообменнике категорически запрещается!

Меры предосторожности





Предупреждающие знаки

-  указывает на опасность возможного несчастного случая, возможной неправильной отладки или возможной установки.
-  указывает на особую опасность, особенно риски при подключении к электросети.
-  указывает на горячие поверхности, любое прикосновение к которым может привести к травмам.
-  указывает на конкретные условия окружающей среды.
-  указывает на наличие соответствующих документов для справки или информации.
-  указывает на прерывание установки или работы.
-  Указывает дополнительную информацию для установщика или пользователя.

Меры газовой и пожарной безопасности

- Бытовой газ содержит сильнопахнущее вещество (одорант), поэтому в случае утечки газа вы сможете почувствовать его (запах гнилого чеснока, тухлого яйца), даже если соотношение газа к воздуху 1:1000.
- Если Вам кажется, что произошла утечка газа, следуйте согласно следующим указаниям:
 - Не включайте свет или какие-либо электрические приборы.
 - Не пользуйтесь открытым огнем (зажигалки, сигареты и т.п.)
 - Не используйте мобильный телефон.
 - Прекратите использование прибора, перекройте газовый вентиль.
 - Откройте окно для проветривания помещения.
 - Свяжитесь со службой газа по телефону, перейдя в другое помещение.
- При использовании водонагревателя в течение длительного периода времени, вентиляция (приток и вытяжка воздуха) в месте эксплуатации прибора должна быть интенсивной.
- Убедитесь, что ручки управления находятся в закрытом положении, когда прибор не используется.
- Запрещается сушить одежду, обувь или полотенца над водонагревателем во избежание их возгорания.
- Не храните легковоспламеняющиеся предметы и жидкости рядом с газовым водонагревателем.
- Не держите рядом с прибором неустойчивые к теплу продукты, а также пластиковые изделия и упаковку во избежание их деформации от тепла.
- Не распыляйте аэрозоли рядом с водонагревателем во время его работы.
- Для работы на магистральном газе: если вы заметили изменение цвета пламени с голубого на желтый, это означает, что в подаваемом газу присутствует воздух или другие газы. Прекратите использование прибора и свяжитесь со службой газа.

Внимание!

-  Любое несоблюдение следующих указаний представляет опасность для жизни!
-  Любая попытка частного ремонта не допускается ни при каких условиях.
-  Ни при каких условиях нельзя проводить какие-либо действия с неисправным прибором.
-  Пожалуйста, используйте исключительно оригинальные запасные части. В противном случае производитель не будет нести ответственность за гарантию качества.

Модификация и обновление

После внесения любых конструктивных изменений необходимо проводить консультацию со специалистами. К конструктивным изменениям относятся изменение объема помещения, установка или закрытие окон, а также монтаж механического оборудования для вентиляции (например, дымоудаления и вытяжки воздуха). Конструктивные модификации вытяжного оборудования относятся к изменениям температуры окружающей среды и влажности, вызванным установкой сауны и бассейна в помещении с газовым оборудованием и т.п.

Порядок работы

Розжиг

Нагрев включается автоматически при открытии крана горячей воды. Если после розжига пламя не образуется, закройте кран и снова включите его через 10 минут. Держите глаза подальше от окошка индикатора пламени. Минимальное безопасное расстояние во время розжига - 300 мм.

Примечание: Если водонагреватель не работает в течение длительного времени, в газовую систему может попасть воздух. В таком случае повторите описанную выше процедуру розжига несколько раз.

Регулировка мощности

Регулятор мощности может использоваться для регулировки объема подачи газа. С его помощью можно регулировать объем подачи газа и температуру горячей воды.

Регулировка протока/температуры воды

Регулятором протока можно регулировать объем подачи воды для запуска и розжига водонагревателя. Также с его помощью можно изменить температуру горячей воды. Если вы хотите увеличить температуру горячей воды, поверните регулятор температуры воды по часовой стрелке. Если вы хотите уменьшить температуру горячей воды, поверните регулятор температуры воды против часовой стрелки.

Порядок запуска:

- Откройте смеситель на раковине
- Плавным вращением регулятором протока водонагревателя от максимальному к минимальному (слева направо) определите позицию, когда осуществится розжиг
- Регулятором мощности настройте мощность горелки. От него же будет зависеть температура горячей воды.



Запорный кран на входе холодной воды в водонагреватель должен быть открыт всегда. Запрещается регулировать напор, прикрывая входной кран.



Запрещается регулировать температуру на смесителе путем подмешивания холодной воды. Это приводит к перегреву теплообменника и быстрому выходу из строя всего устройства. Комфортная температура горячей воды для бытовых нужд в пределах 45 °С.

Панель управления

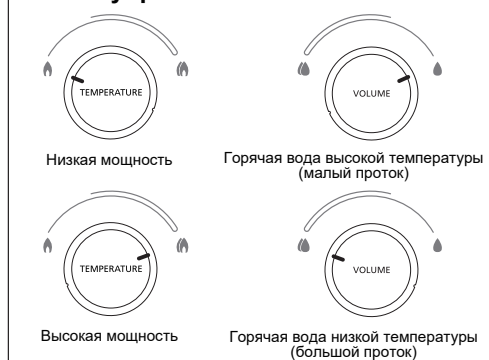

Защита от замерзания

Если вы не планируете использовать водонагреватель в течение длительного времени, подготовьте его следующим образом:

- Перекройте подачу газа.
- Выньте батарейки из батарейного отсека.
- Перекройте подачу воды.
- Установите регулятор температуры на минимум.
- Откройте кран горячей воды.
- Откройте сливной клапан и спустите воду.
- Закройте сливной клапан.

Потухание пламени при работе

Если пламя погаснет во время работы, то возможно, в приборе сработал защитный термостат по перегреву горячей воды (температура срабатывания 85 °С). В этом случае подача газа будет автоматически перекрыта. Только после того, как водонагреватель остынет, он может снова быть запущен:

- Убедитесь, что система дымоудаления работает нормально.
- Охладите водонагреватель.
- Закройте водопроводный кран и откройте его снова.
- Если прибор все равно не запускается, см. раздел по устранению неисправностей в данном руководстве. Если проблеме не получается устранить, обратитесь в сервисную службу для ее решения.

При нормальной работе аппарата при закрытии крана горячей воды основная горелка должна погаснуть.

В случае если после закрытия крана горячей воды основная горелка продолжает гореть, необходимо отключить подачу газа на горелку с помощью газового запорного крана, установленного перед аппаратом, и вызвать службу газового хозяйства.

Защита от блокировки в системе дымоудаления

Газовый водонагреватель имеет функцию защиты от блокировки в системе дымоудаления. В случае блокировки дымохода термостат подает сигнал на отключение подачи газа в целях безопасности.

Если водонагреватель случайно отключился, необходимо проверить, не засорен ли дымоход, и прочистить его при необходимости. После этого прибор снова можно использовать. Если проблему устранить не удастся, обратитесь в сервисную службу.

Когда термостат системы дымоудаления не работает должным образом и нуждается в замене, то для замены рекомендуется использовать устройство той же модели и производителя. Проверьте работу прибора после замены термостата, перезапустив газовый водонагреватель. Термостат - часть системы безопасности. Запрещается удалять или повреждать его.



Батарейный отсек

Прибор питается от двух батареек (R20/LR20) с напряжением 1,5 В каждая.

Монтаж

Системы защиты от затрудненного дымоудаления

Водонагреватель оснащен термостатом защиты от проблем в системе дымоудаления, который срабатывает при блокировке выхода продуктов сгорания. Газовый клапан закрывается, водонагреватель возможно снова включить только после того, как термостат остынет.

Температура срабатывания защитного термостата составляет $90^{\circ}\text{C} \pm 5^{\circ}\text{C}$. При срабатывании защиты электрическая цепь размыкается и прибор перестает работать. Температура разблокировки защитного термостата составляет $70^{\circ}\text{C} \pm 5^{\circ}\text{C}$. Когда он разблокируется, электрическая цепь включается. Прибор начинает работать нормально.

Если система перестает работать через 2 минуты при блокировке дымохода, это означает, что сработала функция блокировки. Если она не сработала, обратитесь к квалифицированным специалистам, чтобы исправить ее в соответствии с правилами стандарта ГОСТ 31856-2012.

⚠ Если прибор перестает работать в течение 3 минут после запуска - это срабатывание защитного термостата. В этом случае необходимо проверить, нет ли засора в дымоходе. Если проблему не удастся устранить, обратитесь в сервисную службу.

⚠ Запрещается отключать или повреждать защитные устройства в системе отведении продуктов сгорания.

⚠ Прибор должен устанавливаться только в помещении, отделенном от жилых помещений и оборудованном соответствующей вентиляционной системой.

⚠ В случае повторных отключений устройства необходимо принять соответствующие меры по устранению неисправности, либо обратиться в сервисную службу.

⚠ Внимание! Температура корпуса рядом с горелкой может быть высокой.

Монтаж

- Водонагреватель может быть установлен только внутри помещения.
- Не допускается установка прибора в местах, где температура может опускаться ниже нуля.
- Прибор должен быть установлен в месте с хорошей вентиляцией.
- На водонагреватель нельзя класть кабели или электроприборы.
- Держите прибор вдали от источников тепла, таких, как варочные панели и обогреватели воздуха.
- Выполняйте чистку и техническое обслуживание прибора, соблюдая установленные интервалы времени.
- Необходимо наличие свободного пространства между трубой дымохода и потолком помещения (см. рис.)

- Запрещается размещать легковоспламеняющиеся материалы на расстоянии менее 500 мм от прибора, в противном случае установите отдельную изолирующую преграду.
- Прибор должен быть установлен на вертикальной стене в правильном вертикальном положении.
- Максимальное давление воды в водопроводной системе должно совпадать с характеристиками прибора.
- При установке газового водонагревателя вокруг него необходимо предусмотреть достаточно свободного места для целей технического обслуживания (см. рис.)

Водонагреватель рассчитан на работу с природным газом номинальным давлением 13 мбар. Использование сжиженного газа запрещено.

Модель	Категория газа	Расход воздуха (м ³ /ч)
MGWH-10-OC FLY	I2H	19

Порядок монтажа

- Разметьте места для сверления отверстий в соответствии со схемой монтажа или габаритами прибора в разделе технических характеристик. Для этого отсоедините ручки управления и демонтируйте лицевую панель водонагревателя.
- Отметьте место сверления в стене для анкера в верхней части водонагревателя. Вкрутите его и подвесьте водонагреватель. Отметьте 2 точки крепления саморезов в нижней части водонагревателя и вкрутите их для фиксации водонагревателя на стене.
- Снимите пластиковые колпачки с подводящих патрубков. Подключите инженерные коммуникации к адаптерам.
- Установите лицевую панель водонагревателя на место, а затем установите на место ручки управления.

Схема монтажа

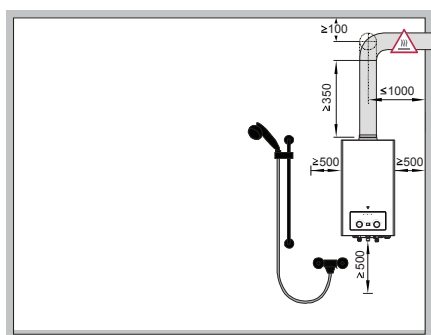

⚠ При установке требуется соблюдение действующих стандартов и правил безопасности

Монтаж

Монтаж прибора

-  Газовый водонагреватель должен быть установлен и подключен исключительно в соответствии с настоящим Руководством и только компетентным специалистом. Не пытайтесь установить прибор самостоятельно, это может привести к взрыву газа, пожару и т.п.
-  При установке необходимо соблюдать технические нормы и правила безопасности, установленные законодательством.
-  Перед установкой убедитесь, что параметры газовой сети (вид и давление газа), а также электроснабжения соответствуют настройкам прибора! Параметры настройки прибора приведены на этикетке прибора.
-  Перед подключением газовой и водопроводной труб к нагревателю, пожалуйста, обратите внимание на очистку этих труб от примесей и других загрязняющих веществ.

Подключение к газопроводу

- На входе газовой магистрали должен быть установлен запорный кран G1/2 (см. рис.)
- Газопровод, подключаемый к водонагревателю, должен оснащаться диэлектрической муфтой. При наличии электрического потенциала на корпусе и узлах водонагревателя, возможна коррозия теплообменника что не является браком завода-изготовителя и не подпадает под гарантийные условия.

Система газо- и водоснабжения

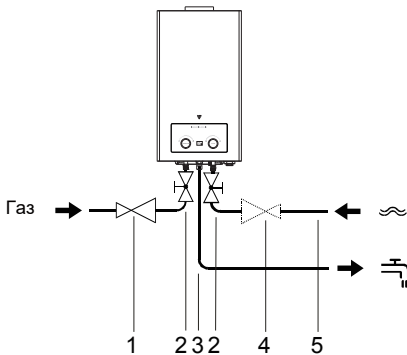





- | | |
|----------------------|----------------------|
| 1 Редуктор газа | 4 Редуктор воды |
| 2 Входной кран | 5 Вход холодной воды |
| 3 Выход горячей воды | |

Подключение к водопроводу

- На входе холодной воды должен быть установлен запорный кран (см. рис.)
- В случае превышения давления воды в системе характеристик прибора, необходима установка понижающего редуктора на трубу холодной воды.
- Для гибкой подводки минимальный радиус изгиба должен составлять 20 мм.
- Подсоедините запорный кран к патрубку входа холодной воды на водонагревателе.
- Подсоедините подводную трубу водопровода к запорному крану на входе в водонагреватель.
- Подсоедините выход горячей воды водонагревателя к трубе горячей воды.

Подключение к дымоходу

-  Данный прибор должен быть оборудован системой отвода продуктов сгорания (дымоудаления). При установке необходимо соблюдать технические нормы и правила безопасности, установленные законодательством.
-  Проверьте, чтобы дымоход не имел утечек. Высокий риск отравления токсичными газами из-за неправильного удаления продуктов сгорания.
-  В дымоходе должна быть тяга. Запрещается заужать сечение дымохода по отношению к диаметру коллектора дымовых газов водонагревателя.
-  Запрещается использовать вентиляционные каналы для удаления продуктов сгорания!
- Только после окончания монтажа системы дымоудаления водонагреватель можно запускать в работу. Обратите внимание на соответствующие параметры прибора в разделе характеристик данного руководства.
- Система дымоудаления должна отвечать требованиям для работы с продуктами сгорания газа и быть водонепроницаемой.
- Дымоотвод не может быть направлен вертикально к потолку. Должен быть предусмотрен угол поворота дымоотвода.
- Внизу прибора должно быть оставлено свободное место для входа воздуха.

Дымоход

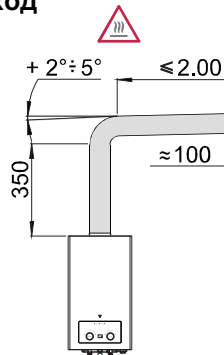

Первый пуск / Обслуживание

Первый пуск

Первый пуск должен выполняться уполномоченными специалистами. Пожалуйста, проверьте следующие пункты:

- Водонагреватель подключен и установлен в соответствии с требованиями нормативной документации, проекта и требованиями производителя?
- Соответствие параметров сетей газо- и водоснабжения характеристикам прибора?
- Правильно ли установлен дымоотвод? Соблюдены ли требования по вентиляции?
- Нет ли препятствий для поступления воздуха?

Процедура первого пуска

- Откройте батарейный отсек и вставьте две батарейки (LR20, 1,5 В).
- Откройте кран горячей воды и подождите, пока польется вода, а затем закройте его.
- Откройте газовый кран.
- Поверните регулятор мощности на максимум.
- Откройте кран горячей воды.
- Проверить пламя
- Проинструктируйте пользователей по процедуре запуска и эксплуатации водонагревателя.

Указания по ремонту и обслуживанию

Все работы по ремонту и техническому обслуживанию должны выполняться квалифицированными специалистами.

Техническое обслуживание водонагревателя должно выполняться не реже одного раза в год. Рекомендуется проводить техническое обслуживание после сезона работы. Необходимо вести график технического обслуживания и ремонта. Перед чистой, техническим обслуживанием и ремонтом необходимо вынуть батарейки с водонагревателя и перекрыть подачу газа. Для технического обслуживания должны использоваться только оригинальные запасные части. Если запасные части, используемые для обслуживания, не являются оригинальными, производитель не дает никаких гарантий качества. Переустанавливаемые гибкие шланги и элементы уплотнения должны быть исключительно новыми.

Устранение неисправностей

Нет пламени	Газовый кран перед водонагревателем закрыт	Откройте газовый кран
	Воздух в подаваемом газе	Обратитесь в службу газа
	Батарейка разряжена или установлена неправильно	Проверьте полярность батарей, заменить их при необходимости
	Нет горячей воды	Проверьте распределительный клапан горячей воды водонагревателя
Низкая температура воды	Газовый кран открыт не до конца	Полностью откройте газовый кран
Пламя затухает во время работы	Заблокирована система дымоудаления	Проверьте дымоход на предмет засоров
	Если давление воды слишком низкое, распределительный клапан будет автоматически закрыт	Убавьте мощность, проверьте подачу воды

 Если неисправность устранить не удается, обратитесь в сервисную службу.

Вскрытие корпуса

Перед обслуживанием и ремонтом, необходимо открыть корпус прибора.

Открутите два винта на лицевой панели корпуса (в ее нижней части/задней части).

Выньте ручки управления.

Аккуратно снимите лицевую панель в нижней части корпуса: нажмите на нее вверх, а затем потяните вперед.

Комплекс действий по проверке и техническому обслуживанию работы прибора должен включать в себя:

- Проверка, работы системы дымоудаления
- Если прибор не работает, перекройте подачу газа и демонтируйте горелку. Очистите горелку и газовое сопло при помощи щетки и пылесоса. Очистите теплообменник щеткой и пылесосом. Установите горелку на место.
- Проверка исправности электродов и контроллера. Если они повреждены, замените их новыми.
- Проверка, является ли расстояние между электродами розжига и поверхностью горелки приемлемым. Это расстояние должно составлять от 3 мм до 5 мм.
- Проверка исправности системы розжига, включения и отключения нагревательного элемента.
- Проверка подключения газа и давления на форсунке при номинальной нагрузке.
- Проверка герметичности подведения воды и газа. Проверка стыков газопровода на предмет утечки газа при помощи мыльного раствора.
- Очистка фильтров.
- Проверка работы защитного устройства.
- Проверка рабочих режимов прибора.
- Промывка теплообменника от отложений (при необходимости).
- Установить корпус на место и очистить его при помощи влажной тряпки и мыльной воды.



Работы, связанные с техническим обслуживанием, не относятся к гарантийным обязательствам производителя и производятся за счет потребителя.



Технические характеристики

Модель оборудования		MG1WH-10-OC FLY	Ед.изм.
Тип камеры сгорания		Открытая	/
Тип водонагревателя		B11bs	/
Категория газа		I2H	/
Номинальная тепловая мощность		19,5	кВт
Минимальная тепловая мощность		7,5	кВт
Номинальная тепловая производительность		16,6	кВт
Минимальная тепловая производительность		6,6	кВт
КПД		85	%
Материал теплообменника		Бескислородная медь	/
Производительность ГВС при $\Delta T = 25^{\circ}C$		10	л/мин
Диапазон давления в системе водоснабжения	макс.	8	бар
	мин.	0.3	
Диапазон протока воды при давлении 2 бар	макс.	10,3	л/мин
	мин.	5,2	
Тип газа		G20	/
Номинальное давление природного газа		13	мбар
Номинальный расход газа		2,064	м ³ /ч
Номинальное напряжение		3	В
Присоединительные размеры	Газ	G 1/2	дюйм
	ХВС	G 1/2	дюйм
	ГВС	G 1/2	дюйм
Диаметр патрубка дымоотвода		Ø110	мм
Макс.длина горизонтального участка дымоотвода от водонагревателя до дымохода		3	м
Макс.длина вертикального участка дымоотвода от водонагревателя до первого угла поворота		0.9	м
Макс.температура дымовых газов		150	°C
Содержание CO ₂		5	%
Требуемое количество воздуха для горения		19	м ³ /ч
Максимальное количество продуктов сгорания		78	гр/сек
Температура срабатывания датчика тяги		90	°C
Вес нетто/брутто		9 / 11,4	кг
Габариты оборудования (высота, ширина, глубина)		590*330*195	мм
Габариты оборудования в упаковке (высота, ширина, глубина)		685*400*270	мм







Перенастройка прибора или использование типов газа, не указанных в данных характеристиках, запрещены!

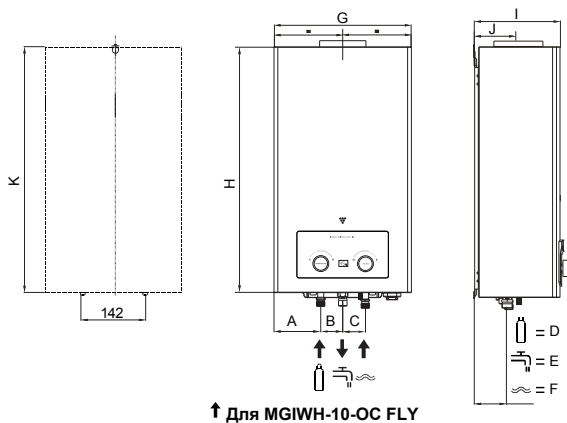

Технические характеристики

Габариты прибора



	MGIWH-10-OC
A	112
B	53
C	54
 D	69
 E	53
 F	57
G	330
H	590
I	203
J	91
K	540.5

Сливной клапан



Сливной клапан



Технические характеристики



Данный символ, изображенный на изделии или на упаковке, указывает, что изделие не относится к разряду обычных бытовых отходов и после вывода из строя подлежит утилизации в надлежащем центре по утилизации электрического и электронного оборудования. Надлежащая утилизация прибора позволит избежать угрозы для окружающей среды и здоровья людей, вытекающей из неправильного обращения с прибором.

При невозможности передачи для утилизации в соответствующие службы, изделие подлежит утилизации в соответствии с требованиями актуальной версии документации такой как «ГОСТ Р 53692-2009 Ресурсосбережение. Обращение с отходами. Этапы технологического цикла отходов» и др.

Более подробную информацию по утилизации данного изделия можно получить в местных органах власти, местной службе по утилизации отходов или в магазине, где было приобретено изделие.

Потребитель несёт ответственность за правильность утилизации оборудования.

При регулярном проведении технического обслуживания и ремонта квалифицированным персоналом специализированной организации срок службы прибора составляет 10 лет со дня продажи через розничную торговую сеть. В течение этого времени изготовитель обеспечивает потребителю возможность использования товара по назначению, а также выпуск и поставку запасных частей в торговые и ремонтные предприятия. В случае отсутствия штампа магазина срок службы исчисляется со дня изготовления.

Условия хранения – по группе 1(Л) по ГОСТ 15150.

Приборы должны храниться в упакованном виде в сухих, проветриваемых помещениях при температуре воздуха от 5 °С до 40 °С и относительной влажности воздуха до 80 % (для 25 °С).

Гарантийные обязательства на прибор изложены в гарантийном талоне. Ремонт у лиц, не имеющих специального разрешения, запрещен!

Все технические усовершенствования будут учтены в новой версии руководства по эксплуатации, которое Вы сможете найти на нашем сайте ru.midea.com. Внешний вид изделия и цвет могут быть изменены производителем без предварительного уведомления.

Информация о сертификации:	Данный продукт соответствует техническим регламентам: ТР ТС 004/2011 "О безопасности низковольтного оборудования" ТР ТС 020/2011 "Электромагнитная совместимость технических средств" ТР ЕАЭС 016/2011 "О безопасности аппаратов, работающих на газообразном топливе"
Изготовитель:	Уху Мидеа Китчен энд Бат Аплиансес Мэнуфакчуринг Ко., Лтд. МД Индастри Сити, Ванчунь Роад, Ист Ареа Веда, Уху, пров. Аньхой, Китай Сделано в Китае
Импортер в РФ:	ООО "Ориент Хоусхолд Аплиансес" Адрес: 127015, Москва, ул. Новодмитровская, д.2, стр.1, офис 406 Информационно-справочная служба: 8(800) 777-00-88 ru.midea.com



Дату изготовления изделия Вы можете определить по серийному номеру, указанному на изделии и в гарантийном талоне в формате XXX-XXXXXXXX-ГМДД-XXXXXXX, где Г - год (его последняя цифра), М - месяц (1-9, А, В, С), ДД - дата, X - другие символы номера. Пример: 340-79662901-0В17-1320026, дата производства: 17 ноября 2020 г.

 **Midea**

make yourself at home