

LNT7ME36K2

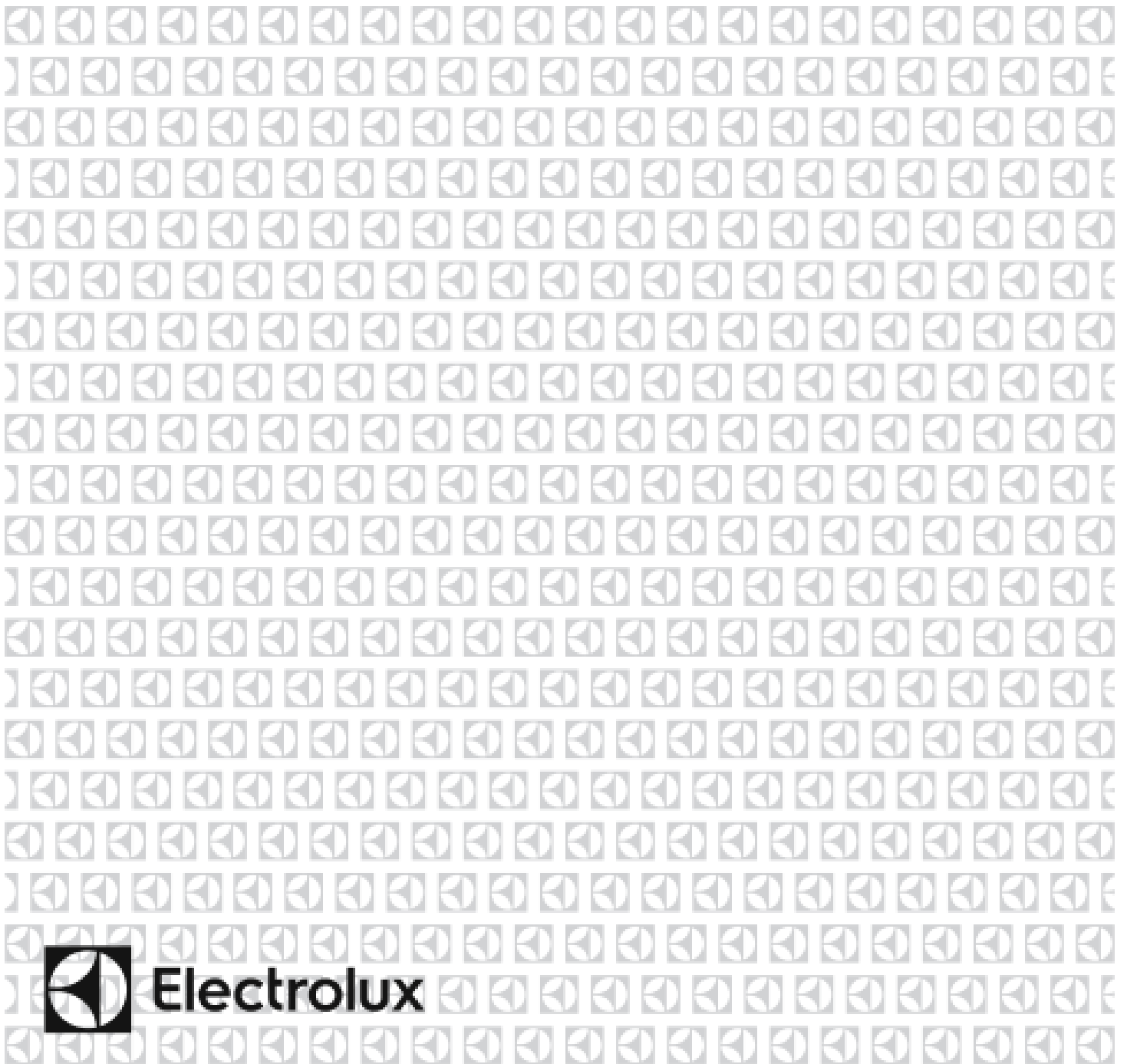

ru Холодильник с морозильником

Руководство пользователя



Electrolux



Оглавление

РАЗДЕЛ -1: ПЕРЕД ИСПОЛЬЗОВАНИЕМ УСТРОЙСТВА	2
РАЗДЕЛ -2: ИСПОЛЬЗОВАНИЕ ХОЛОДИЛЬНОЙ КАМЕРЫ	6
РАЗДЕЛ -3: ЗАГРУЗКА ПРОДУКТОВ ПИТАНИЯ	10
РАЗДЕЛ -4: ОЧИСТКА И ОБСЛУЖИВАНИЕ	13
РАЗДЕЛ -5: ДОСТАВКА И ИЗМЕНЕНИЕ МЕСТА УСТАНОВКИ.....	14
РАЗДЕЛ -6: УСТРАНЕНИЕ НЕИСПРАВНОСТЕЙ.....	14
РАЗДЕЛ -7: ВАШ ХОЛОДИЛЬНИК С МОРОЗИЛЬНОЙ КАМЕРОЙ.....	18
РАЗДЕЛ -8: ТЕХНИЧЕСКИЕ ДАННЫЕ.....	18
РАЗДЕЛ -9: ИНФОРМАЦИЯ ДЛЯ УЧРЕЖДЕНИЙ, ПРОВОДЯЩИХ ИСПЫТАНИЯ	18

СПАСИБО

Благодарим вас за приобретение техники Electrolux. Выбранный продукт основан на многолетнем профессиональном опыте и инновациях. Практичный и стильный, он был разработан специально для вас. Поэтому каждый раз, когда вы его используете, вы можете быть уверены в получении отличных результатов. Добро пожаловать в Electrolux.

ОБСЛУЖИВАНИЕ КЛИЕНТОВ И СЕРВИС

Всегда используйте оригинальные запасные части.

При обращении в авторизованный сервисный центр убедитесь, что у вас есть следующая информация: Модель, PNC, серийный номер. Информацию можно найти на паспортной табличке.

 Предупреждение/Внимание: информация по безопасности

 Общая информация и советы

 Экологическая информация

Возможны изменения без предварительного уведомления.

РАЗДЕЛ -1: ПЕРЕД ИСПОЛЬЗОВАНИЕМ УСТРОЙСТВА

Общие предупреждения

Перед установкой и использованием устройства внимательно прочтите инструкцию по эксплуатации. Мы не несем ответственности за ущерб, вызванный неправильным использованием устройства.

Пожалуйста, следуйте инструкциям на вашем устройстве и руководству пользователя и храните руководство в надежном месте, чтобы решить любые проблемы, которые могут возникнуть в будущем.

Если из-за другой установки не будут соблюдены требования по правильной вентиляции, устройство будет работать нормально, но потребление энергии может немного увеличиться.

Данный прибор не предназначен для использования в качестве встраиваемого прибора.

 **ВНИМАНИЕ:** Не закрывайте вентиляционные отверстия в корпусе устройства или в установке.

 **ВНИМАНИЕ:** Не используйте никакие механические инструменты или средства для ускорения процесса размораживания, кроме тех, которые рекомендованы производителем.

 **ВНИМАНИЕ:** Не используйте электроприборы внутри отсеков для хранения продуктов, кроме тех, которые рекомендованы производителем.

 **ВНИМАНИЕ:** Будьте осторожны, чтобы не повредить систему хладагента.

 **ВНИМАНИЕ:** При размещении устройства избегайте защемления и повреждения шнура.

 **ВНИМАНИЕ:** Не размещайте удлинители или портативные источники питания позади устройства.

 **ВНИМАНИЕ:** Во избежание опасности нестабильности устройства ремонтируйте его согласно инструкции.



Если в вашем устройстве в качестве хладагента используется R600a, информация указана на этикетке охладителя. При транспортировке и установке необходимо соблюдать осторожность, чтобы не повредить детали охладителя. R600a – экологически чистый природный газ, но взрывоопасен. В случае утечки газа, вызванной повреждением компонентов охладителя, переместите охладитель от источников огня или тепла и проветрите помещение, в котором находится устройство, на несколько минут.

- Храните всю упаковку в недоступном для детей месте и утилизируйте ее правильно.
- При перемещении и установке охладителя будьте осторожны, чтобы не повредить газовую систему охладителя.
- Не храните в устройстве такие материалы, как аэрозоли, содержащие легковоспламеняющиеся вещества.
- Этот прибор предназначен только для хранения продуктов питания и напитков.
- Данное устройство предназначено для использования в домашних условиях.
- Этот прибор можно использовать в офисах, гостиничных номерах, гостевых домах, гостевых домах на фермах и в других подобных местах, где использование не выходит за рамки обычного домашнего использования.
- Если электрическая розетка не подходит к вилке холодильника, во избежание опасности она должна быть заменена производителем, его сервисным агентом или лицом с аналогичной квалификацией.
- Прибор не предназначен для использования лицами (в том числе детьми) с ограниченными физическими, сенсорными или умственными способностями, или с недостатком опыта и знаний, если только лицо, ответственное за их безопасность, не дало им соответствующие инструкции по использованию прибора. Убедитесь, что дети не играют с устройством.
- К шнуру питания холодильника подключается специальная заземляющая вилка. Эту вилку следует использовать с заземленной электрической розеткой на 16 А. Если у вас дома нет заземленной розетки на 16 А, поручите ее установку авторизованному электрику.
- Прибором могут пользоваться дети от 8 лет и старше, а также лица с ограниченными физическими, сенсорными или умственными способностями, или с недостатком опыта и знаний под наблюдением других и после инструктажа по безопасному использованию, при условии, что они понимают возникающие опасности от неправильного использования. Детям не следует играть с устройством. Очистка и техническое обслуживание не должны выполняться детьми без присмотра.
- Дети в возрасте от 3 до 8 лет могут загружать и разгружать холодильное оборудование. Дети не должны чистить приборы или выполнять техническое обслуживание, предназначенное для пользователя, очень маленькие дети (до 3 лет) вообще не должны пользоваться приборами, использование приборов маленькими детьми (от 3 до 8 лет) безопасно только под постоянным присмотром, дети старшего возраста (в возрасте от 8 до 14 лет) и особо чувствительные люди могут безопасно использовать устройства под надлежащим присмотром или после прочтения инструкции по использованию устройства. Очень чувствительные люди могут безопасно использовать устройство только под постоянным наблюдением.
- Если шнур питания поврежден, во избежание опасности он должен быть заменен производителем, агентом по обслуживанию или лицом с аналогичной квалификацией.
- Данное устройство не предназначено для использования на высоте более 2000 м над уровнем моря.

Чтобы избежать загрязнения пищевых продуктов, следуйте приведенным ниже инструкциям:

- Если оставить дверцу открытой слишком долго, это может привести к значительному повышению температуры в камерах прибора.
- Регулярно очищайте поверхности, которые могут контактировать с пищевыми продуктами и имеющимися дренажными системами.
- Храните сырое мясо и рыбу в соответствующих контейнерах в холодильнике, чтобы они не контактировали с другими пищевыми продуктами.
- Отделения для замороженных продуктов с двумя звездами подходят для хранения замороженных продуктов, хранения или приготовления мороженого, а также для изготовления кубиков льда.
- Отделения, отмеченные одной или тремя звездами, не подходят для замораживания свежих продуктов.
- Если холодильный прибор долгое время остается пустым, выключите его, разморозьте, очистите, высушите и оставьте дверцу открытой, чтобы предотвратить появление плесени в приборе.

Сервис

- Для ремонта устройства обратитесь в авторизованный сервисный центр. Используйте только оригинальные запасные части.
- Помните, что самостоятельный или непрофессиональный ремонт может повлиять на безопасность и привести к аннулированию гарантии.
- Следующие запасные части будут доступны в течение 7 лет после снятия модели с производства: термостаты, датчики температуры, печатные платы, источники освещения, дверные ручки, дверные петли, подставки и контейнеры.
- Обратите внимание, что некоторые из этих запасных частей доступны только профессиональным специалистам по обслуживанию, и не все запасные части подходят для всех моделей.
- Дверные уплотнения будут доступны в течение 10 лет после снятия модели с производства.

Старые и сломанные холодильники

- Если у вашего старого холодильника есть замок, сломайте или снимите его, прежде чем выбрасывать холодильник, так как дети могут застрять внутри и это может привести к несчастным случаям.
- Старые холодильники и морозильники содержат изоляционные материалы и хладагенты, содержащие хлорфторуглероды. Поэтому вам следует помнить об окружающей среде, прежде чем выбрасывать старый холодильник.

Утилизация старого прибора



Символ на изделии или упаковке означает, что изделие нельзя утилизировать как бытовые отходы. Вместо этого его следует отнести в соответствующий пункт сбора отходов электрического и электронного оборудования. Обеспечив правильную утилизацию этого продукта, вы сможете предотвратить потенциальные негативные последствия неправильной утилизации для окружающей среды и здоровья человека. Для получения более подробной информации по восстановлению вторичного сырья из этого продукта обращайтесь в соответствующую городскую администрацию, предприятие по утилизации отходов или в магазин, где вы приобрели этот продукт.

Примечания:

- Прибор предназначен для домашнего использования и может использоваться только дома и для определенных целей. Устройство не предназначено для коммерческого или общественного использования. Такое использование устройства приведет к аннулированию гарантии. Наша компания не несет ответственности за любые убытки.
- Прибор предназначен для домашнего использования и предназначен только для охлаждения и хранения продуктов питания. Этот прибор не предназначен для коммерческого или общественного использования и/или для хранения других веществ, кроме продуктов питания. Наша компания не несет ответственности за любые убытки, которые могут возникнуть в случае несоблюдения данных рекомендаций.

Предупреждения о безопасности

- Не используйте несколько электрических розеток или удлинителей.
- Не подключайте поврежденные, треснутые или старые вилки.
- Не тяните, не сгибайте и не повреждайте кабель.
- Не используйте переходник.
- Устройство предназначено для использования взрослыми. Детям не разрешается играть с прибором или висеть на дверце холодильника.
- Во избежание поражения электрическим током не вставляйте и не вынимайте вилку из розетки мокрыми руками!



- В целях вашей безопасности не кладите в холодильник взрывчатые или легковоспламеняющиеся материалы. Напитки с более высоким содержанием алкоголя следует размещать в холодильнике вертикально и плотно закрывать.
- Не закрывайте корпус и верхнюю часть холодильника украшениями. Это влияет на работу холодильника.
- Защищайте аксессуары вашего холодильника во время транспортировки, чтобы предотвратить их повреждение.



Информация по установке

Прежде чем распаковывать и устанавливать холодильник с морозильной камерой, прочтите следующие советы:

- Морозильную камеру следует защищать от прямых солнечных лучей и располагать вдали от любых источников тепла, например, радиатора.
- Устройство должно располагаться на расстоянии не менее 50 см от плит, газовых плит и конфорок и не менее 5 см от электрических духовок.
- Не подвергайте холодильник-морозильник воздействию влаги или дождя.
- Размещайте холодильник-морозильник на расстоянии не менее 20 мм от другого морозильника.



- Верхний зазор, необходимый для устройства, можно определить по размерам, указанным в разделе «Размеры».
- Чтобы обеспечить безопасную работу прибора, поместите холодильник и морозильную камеру горизонтально в безопасном месте. Регулируемые ножки используются для горизонтального положения холодильника с морозильной камерой. Прежде чем размещать продукты, убедитесь, что прибор расположен горизонтально.
- Перед использованием устройства рекомендуем протирать все полки и поддоны тканью, смоченной в теплой воде с пищевой содой (чайная ложка). После очистки промойте морозильную камеру теплой водой и высушите.
- Для установки используйте пластиковые прокладки, расположенные на задней стороне устройства. Поверните на 90 градусов (как показано на схеме). Таким образом, конденсатор не будет касаться стены.
- Если устройство размещается у стены при отдельно стоящей установке, установите задние проставки, чтобы обеспечить максимально возможное расстояние.

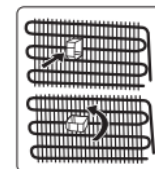

Перед использованием холодильника

- При первом использовании или после транспортировки поместите холодильник в вертикальное положение на 3 часа, а затем подключите его к электросети, чтобы обеспечить эффективную работу. В противном случае вы можете повредить компрессор.
- При первом использовании может появиться неприятный запах, который должен исчезнуть, когда холодильник начнет охлаждаться.

Внутреннее освещение

⚠ ПРЕДУПРЕЖДЕНИЕ! Риск поражения электрическим током.

- Что касается ламп внутри устройства и сменных ламп, продаваемых отдельно: эти лампы рассчитаны на экстремальные физические условия, встречающиеся в быту, такие как температура, вибрация, влажность, или предназначены для предоставления информации о рабочем состоянии устройства. Они не предназначены для использования в других устройствах и не подходят для освещения бытовых помещений.

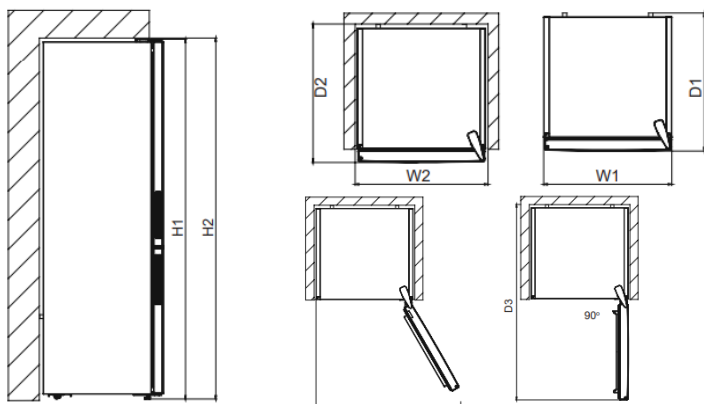

Габаритные размеры ¹		
H1	мм	2010
W1	мм	595
D1	мм	660

¹ высота, ширина и глубина устройства без ручки

*С учетом высоты верхней петли (10 мм)

Необходимое пространство для использования ²		
H2	мм	2050
W2	мм	600
D2	мм	677

² высота, ширина и глубина устройства с ручкой и пространство, необходимое для свободного потока охлаждающего воздуха

Общее пространство, необходимое для использования ³		
W3	мм	823
D3	мм	1176

³ высота, ширина и глубина прибора с ручкой и пространством, необходимым для свободного потока охлаждающего воздуха, а также пространством, позволяющим открыть дверцу на минимальный угол, позволяющий снять все внутреннее оборудование

РАЗДЕЛ -2: ИСПОЛЬЗОВАНИЕ ХОЛОДИЛЬНОЙ КАМЕРЫ

Информация о технологии охлаждения нового поколения

Холодильники с морозильной камерой, оснащенные технологией охлаждения нового поколения, имеют другую рабочую систему, чем статические морозильники.

В обычных холодильниках-морозильниках влажный воздух проникает в морозильную камеру, и продукты выделяют водяной пар, который в морозильной камере превращается в иней. Чтобы растопить иней, т.е. разморозить морозильную камеру, отключите питание устройства. Чтобы продукты оставались прохладными во время размораживания, пользователь должен хранить продукты в другом месте и удалять остатки льда и инея.

Совершенно иная ситуация обстоит с морозильными камерами, оснащенными технологией охлаждения нового поколения. Вентилятор нагнетает прохладный и сухой воздух в морозильную камеру. Поскольку прохладный воздух свободно поступает в камеру, даже в пространство между полками, продукты замораживаются равномерно и правильно. В морозильной камере не образуется иней. Конфигурация в холодильном отделении будет практически такой же, как и в морозильном отделении. Холодный воздух, выбрасываемый вентилятором, расположенным в верхней части холодильной камеры, выдувается через зазор за воздухопроводом. При этом воздух продувается через отверстия в воздуховоде. Таким образом, процесс охлаждения успешно завершается в холодильном отделении. Отверстия в воздушном канале предназначены для равномерного распределения воздуха по камере. Поскольку воздух не проникает между морозильной камерой и холодильной камерой, запахи в обеих камерах не смешиваются. В результате холодильник, оснащенный технологией охлаждения нового поколения, предлагает огромный объем и эстетичный внешний вид.



Дисплей и панель управления

Использование панели управления

1. Включает настройки морозильной камеры.
2. Активирует настройки холодильника.
3. Экран настроек морозильной камеры.
4. Экран настроек холодильника.
5. Символ экономичного режима.
6. Символ быстрой заморозки.
7. Символ тревоги.

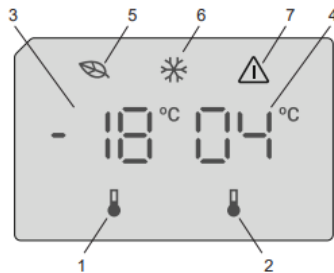

Работа холодильника-морозильника

Сигнализация высокой температуры (только на некоторых моделях)

 При первом подключении устройства к источнику питания прозвучит предупредительный сигнал.

Холодильное отделение

Предупреждающий сигнал срабатывает, когда температура в холодильнике превышает 10°C.

Когда звучит сигнал тревоги:

- на дисплее мигает **код ошибки E10**,
- мигает сигнальная лампочка,
- звучит акустическое предупреждение.

Морозильное отделение

Предупреждающий сигнал срабатывает, когда температура морозильной камеры превышает -9°C.

Когда звучит сигнал тревоги:

- на дисплее мигает **код ошибки E09**,
- мигает сигнальная лампочка,
- звучит звуковой сигнал.

Отключение предупреждающего сигнала

- Чтобы выключить предупредительный сигнал, нажмите любую кнопку на панели управления. На дисплее появится максимальная температура, достигнутая камерой, и символ тревоги будет мигать до тех пор, пока не восстановится соответствующее значение температуры.
- Звуковой предупреждающий сигнал автоматически прекращается через 1 час. Символ тревоги мигает, и на дисплее появляется код ошибки.
- Когда температура в устройстве возвращается к заданному значению, предупреждающий сигнал прекращается и возвращается нормальный дисплей. Убедитесь, что хранящиеся продукты не испорчены и не обморожены. Если имеется, обратитесь к разделу «Размораживание».

 Пожалуйста, обратитесь к разделу «Регулировка температуры», чтобы установить температуру данной камеры. После подключения устройства все символы будут отображаться в течение 2 секунд, а начальные значения будут отображаться как -18°C на индикаторе регулировки морозильной камеры и +4°C на индикаторе регулировки холодильника.

Освещение (при наличии)

При первом подключении устройства к розетке внутреннее освещение может включиться через 1 минуту из-за проверки открытия.

Настройки температуры морозильной камеры

- Начальное значение температуры индикатора настройки морозильной камеры составляет -18°C.
- Нажмите кнопку настроек морозильной камеры один раз. При первом нажатии этой кнопки на экране мигает предыдущее значение.

- При каждом нажатии кнопки температура будет уменьшаться.
- Если вы продолжите нажимать кнопку, настройка температуры вернется к исходной точке (-16°C).

ПРИМЕЧАНИЕ: Экономный режим активируется автоматически, когда температура в морозильной камере устанавливается на -18°C.



Настройки температуры холодильника

- Исходное значение температуры индикатора настроек холодильника составляет +4°C.
- Нажмите кнопку холодильника один раз.
- При каждом нажатии кнопки температура будет уменьшаться.
- Если вы продолжите нажимать кнопку, настройка температуры вернется к исходной точке (+8°C).

Режим быстрой заморозки Super Freeze.

Применение

- Для замораживания большого количества продуктов, которые не помещаются на полку для быстрой заморозки.
- Для замораживания готовых блюд.
- Для быстрого замораживания свежих продуктов, чтобы они оставались свежими.

Инструкция

Чтобы активировать режим **Super Freeze**, нажмите и удерживайте кнопку установки температуры в морозильном отделении в течение 3 секунд. После установки режима быстрой заморозки Super Freeze на индикаторе загорится символ режима, и вы услышите короткий звуковой сигнал, подтверждающий включение данного режима.



В режиме Super Freeze:

- Температуру холодильника можно изменить. В этой ситуации режим Super Freeze по-прежнему будет работать.
- Экономичный режим выбрать невозможно.
- Режим Super Freeze можно отменить так же, как он был выбран.

Примечания:

- Максимальное количество свежих продуктов (в килограммах), которое можно заморозить в течение 24 часов, указано на этикетке прибора.
- Для оптимальной работы прибора и максимальной эффективности замораживания активируйте режим Super Freeze за 3 часа до помещения свежих продуктов в морозильную камеру.



Режим быстрого замораживания будет автоматически отменен через 24 часа, в зависимости от температуры окружающей среды или если датчик морозильной камеры достигнет достаточно низкой температуры.

Функция сигнализации открытой двери

Если оставить дверцу холодильника открытой более чем на 2 минуты, подается звуковой сигнал.

Рекомендуемые настройки температуры в морозильной и холодильной камерах

Морозильное отделение	Холодильное отделение	Примечания
-18° С	4° С	Для регулярного использования и максимальной производительности.
-20° С, -22° С или -24° С	4° С	Рекомендуется, когда температура окружающей среды превышает 30°C.
Режим быстрого замораживания Super Freeze	4° С	Его следует использовать для замораживания продуктов в короткие сроки.
-18° С, -20° С, -22° С или -24° С	2° С	Используйте настройки температуры, когда температура окружающей среды слишком высока или когда в холодильном отделении недостаточно прохладно из-за частого открытия дверцы.

Предупреждения о настройке температуры

- Не рекомендуется эксплуатировать холодильник при температуре ниже 10 градусов С.
- Настройки температуры следует производить в зависимости от того, как часто открывается дверца, количества продуктов, хранящихся внутри холодильника, и температуры окружающей среды, в которой установлено устройство.
- После включения питания холодильник и морозильник могут работать непрерывно до 24 часов, в зависимости от температуры окружающей среды, которая полностью охладит их. В это время не открывайте дверцу холодильника или морозильной камеры и не кладите внутрь продукты.
- В случае отключения электроэнергии и восстановления подачи электроэнергии в холодильник-морозильник функция 5-минутной задержки предотвращает повреждение компрессора. Холодильник-морозильник начнет нормальную работу через 5 минут.
- Описываемый холодильник предназначен для работы в пределах температур окружающей среды, указанных в стандартах, в соответствии с климатической категорией, указанной на информационной табличке. Не рекомендуется эксплуатировать холодильник-морозильник в температурных диапазонах, не указанных в параметрах охлаждения.
- Устройство предназначено для работы в диапазоне температур окружающей среды от 10°C до 43°C.

Важные инструкции по установке

Устройство рассчитано на эксплуатацию при температуре окружающей среды от 10°C до 43°C.

Правильная работа устройства гарантируется только в указанном диапазоне температур.

Климатический класс	Значение	Температура окружающей среды
T	Тропический климат	Данный холодильный прибор предназначен для использования при температуре окружающей среды от 16°C до 43°C.
ST	Субтропический климат	Данный холодильный прибор предназначен для использования при температуре окружающей среды от 16°C до 38°C.
N	Умеренный климат	Данный холодильный прибор предназначен для использования при температуре окружающей среды от 16°C до 32°C.
SN	Расширенный умеренный климат	Данный холодильный прибор предназначен для использования при температуре окружающей среды от 10°C до 32°C.

Дополнительное оборудование

Лоток для льда

- Наполните лоток для льда водой и поместите его в морозильную камеру.
- Как только вода полностью замерзнет, вы можете повернуть лоток, как показано ниже, чтобы получить кубики льда.

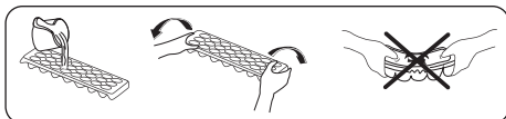

Ящик морозильной камеры

Ящик морозильной камеры используется для хранения продуктов, к которым необходим легкий доступ.

Снятие ящика морозильной камеры

- Выдвиньте ящик до упора.
- Поднимите переднюю часть ящика и снимите его.

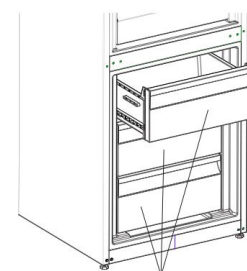

Ящик морозильной камеры

 Чтобы заменить ящик, выполните описанные выше действия в обратном порядке.

 **Примечание:** Всегда держите ящик за ручку, когда вынимаете или вставляете его.

Дополнительная охлаждающая камера (на некоторых моделях)

Идеально подходит для сохранения вкуса и консистенции свежих кусков мяса и сыра. Выдвижной ящик обеспечивает более низкую температуру окружающей среды, чем остальная часть холодильника, благодаря активной циркуляции холодного воздуха.

Снятие полки холодильного отделения

- Потяните полку холодильного отделения на себя, сдвинув ее по направляющим.
- Поднимите полку холодильного отделения вверх и снимите ее с направляющих, чтобы снять.

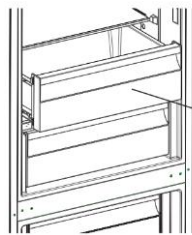

Полка холодильного отделения



Когда полка холодильного отделения снята, она выдерживает максимальную нагрузку 20 кг.

Устройство контроля влажности (на некоторых моделях)

Устройство контроля влажности в закрытом положении гарантирует, что фрукты и овощи дольше останутся свежими. Если контейнер для фруктов и овощей полностью заполнен, откройте переключатель свежести на передней стороне контейнера для фруктов и овощей.

Таким образом будет регулироваться воздух и влажность в контейнере для фруктов и овощей, что поможет дольше сохранить продукты свежими.

Если вода конденсируется на стеклянной полке, откройте переключатель свежести.

Устройство контроля влажности

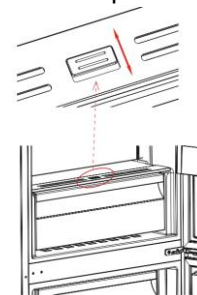

Внешний вид и описание дополнительного оборудования зависят от модели холодильника.

РАЗДЕЛ -3: ЗАГРУЗКА ПРОДУКТОВ ПИТАНИЯ

Холодильное отделение

- Отсек для хранения свежих продуктов отмечен (на заводской табличке) значком .
- Снижение уровня влажности также предотвращает образование инея в негерметичных контейнерах холодильника. Иней скапливается в самых холодных зонах испарителя и иногда требует частого размораживания.
- Для работы холодильника в нормальных условиях достаточно установить температуру в холодильном отделении 4°C.
- Не помещайте теплые продукты в морозильную камеру. Теплые продукты следует охладить до комнатной температуры и разместить так, чтобы обеспечить достаточную циркуляцию воздуха в холодильном отделении.
- Упакованные продукты, помещенные в холодильную камеру, не должны касаться задней стенки, так как они могут замерзнуть и прилипнуть к задней стенке. Не открывайте дверцу холодильника слишком часто.
- Мясо и очищенную рыбу (упакованную или завернутую в полиэтиленовую пленку), предназначенные для использования в течение 1-2 дней, следует помещать в нижнюю часть холодильной камеры (контейнер для фруктов и овощей выше), так как это самое холодное место и обеспечивает наилучшие условия хранения. условия хранения.
- Фрукты и овощи можно помещать в контейнер для фруктов и овощей без упаковки.

ПРИМЕЧАНИЕ: картофель, лук и чеснок нельзя хранить в холодильнике. Никогда не следует замораживать мясо после того, как оно оттаяло, если оно не было предварительно приготовлено.

Продукты питания	Срок хранения	Расположение в холодильном отделении
Фрукты и овощи	неделя	в отсеке для овощей (нет необходимости в отдельной упаковке)
Рыба и мясо	2 – 3 дня	завернутые в фольгу или пакет или в контейнер для мяса (на стеклянной полке)
Свежий сыр	3 – 4 дня	на специальной полке на двери

Продукты питания	Срок хранения	Расположение в холодильном отделении
Масло сливочное, маргарин	неделя	на специальной полке на двери
Бутилированная продукция, молоко и йогурт	срок, рекомендованный производителем	на специальной полке на двери
Яйца	месяц	на полке с контейнером для яиц
Приготовленная еда	2 дня	на любой полке

Морозильное отделение

- Морозильное отделение отмечено значком ❄️.
- Морозильную камеру следует использовать для длительного хранения замороженных продуктов и приготовления льда.
- Для замораживания продуктов, приготовленных в домашних условиях (и других продуктов, которые необходимо заморозить быстро), используйте полку для быстрой заморозки, поскольку она обладает большей замораживающей способностью. Полка быстрой заморозки — это верхняя полка морозильной камеры.
- Не размещайте продукты, подлежащие замораживанию, рядом с уже замороженными продуктами.
- Пищевые продукты (мясо, фарш, рыба и т.п.), которые вы хотите заморозить, следует заранее разделить на порции для употребления.
- Не замораживайте повторно размороженные продукты. Это может представлять опасность для здоровья, например, вызвать пищевое отравление.
- Не помещайте горячие продукты в морозильную камеру, пока они не остынут. Это может привести к разложению ранее замороженных продуктов.
- При покупке замороженных продуктов убедитесь, что они были заморожены в соответствующих условиях и что их упаковка не повреждена.
- Следите за состоянием замороженных продуктов, хранящихся в упаковках. Если никаких инструкций не дано, пищу следует съесть как можно скорее.
- Если упаковка замороженного пищевого продукта влажная и имеет неприятный запах, возможно, продукт ранее хранился в неподходящих условиях и начинает портиться. Ни в коем случае нельзя покупать этот вид продуктов питания!
- Время хранения замороженных продуктов зависит от температуры окружающей среды, частого открытия и закрытия дверцы, настроек термостата, типа продукта и времени, прошедшего с даты покупки продукта до момента его помещения в морозильную камеру. Всегда следуйте инструкциям на упаковке и не превышайте указанный срок хранения.
- В случае длительного отключения электроэнергии не открывайте дверь морозильной камеры. Холодильник должен хранить замороженные продукты примерно в течение примерно 15 дней. Приведенные значения будут уменьшаться при более высоких температурах окружающей среды. В случае длительного отключения электроэнергии не замораживайте повторно размороженные продукты. Их следует употребить как можно скорее.
- Обратите внимание, что открыть дверь морозильной камеры сразу после ее закрытия непросто. Это совершенно нормально! Как только будут достигнуты сбалансированные условия, двери легко откроются.

Важное примечание:

- После размораживания замороженные продукты следует готовить так же, как и свежие. Если они не были приготовлены после оттаивания, их **НИКОГДА** нельзя замораживать повторно.
- Вкус некоторых специй (аниса, базилика, кресс-салата, винного уксуса, смеси специй, имбиря, чеснока, лука, горчицы, тимьяна, майорана, черного перца и др.), содержащихся в готовых блюдах, меняется и становится более выраженным, если блюда хранились более длительное время. Поэтому перед заморозкой продуктов добавьте в них немного специй или добавьте любимые специи после разморозки.
- Срок хранения пищевых продуктов зависит от используемого жира. Подходящие жиры включают маргарин, говяжий жир, оливковое и сливочное масло, а непригодные жиры включают арахисовое масло и свиной жир.
- Жидкие продукты следует замораживать в пластиковых контейнерах, а другие продукты следует замораживать в пластиковой фольге или пакетах.

Таблица ниже представляет собой краткое руководство по наиболее эффективным способам хранения основных групп продуктов в морозильной камере.

Мясо и рыба	Подготовка	Максимальный срок хранения (месяцы)
Стейк	Завернуть в фольгу	6–8
Ягненок	Завернуть в фольгу	6–8
Жаркое из телятины	Завернуть в фольгу	6–8
Нарезанная телятина	Маленькими кусочками	6–8
Нарезанная баранина	По кусочкам	4–8
Мясной фарш	Упаковать без использования специй	1–3
Субпродукты (штуки)	По кусочкам	1–3
Мортаделла/салями	Упаковать, даже если имеет мембрану	
Курица и индейка	Завернуть в фольгу	4–6
Гусь и утка	Завернуть в фольгу	4–6
Олень, кролик, кабан	Порциями по 2,5 кг или в виде филе	6–8
Пресноводная рыба (лосось, карп, сом)	Очистить внутренности и чешую, вымыть и высушить их. При необходимости отрезать хвост и голову.	2
Нежирная рыба (окунь, тюрбо, камбала)		4
Жирная рыба (тунец, скумбрия, люфарь, анчоусы)		2–4
Ракообразные	Очистить и положить в пакет	4–6
Икра	В собственной упаковке, в алюминиевой или пластиковой таре	2–3
Улитки	В подсоленной воде, в алюминиевой или пластиковой таре	3

 **ПРИМЕЧАНИЕ:** После размораживания замороженное мясо необходимо обрабатывать так же, как и свежее. Если мясо не подвергалось обработке после разморозки, повторное замораживание его невозможно.

Фрукты и овощи	Подготовка	Максимальный срок хранения (месяцы)
Фасоль зеленая и фасоль	Промыть, нарезать небольшими кусочками и отварить в воде	10–13
Бобы	Очистить, промыть и отварить в воде	12
Капуста	Очистить и отварить в воде	6–8
Морковь	Очистить, нарезать ломтиками и отварить в воде	12
Перец	Отрезать плодоножки, разрезать на две части, удалить семена и отварить в воде	8–10
Шпинат	Промыть и отварить в воде	6–9
Цветная капуста	Удалить листья, разрезать основную часть на кусочки и оставить на некоторое время в воде с небольшим количеством лимонного сока	10–12
Баклажан	После мытья разрезать на кусочки по 2 см	10–12
Кукуруза	Очистить и упаковать початки или сами зерна	12
Яблоки и груши	Очистить и нарезать ломтиками	8–10
Абрикосы и персики	Разрезать на две части и удалить косточку	4–6
Клубника и ежевика	Промыть и удалить плодоножки	8–12
Вареные фрукты	Добавить в емкость 10% сахара	12
Слива, вишня, клюква	Промыть и удалить плодоножки	8–12

	Максимальный срок хранения (месяцы)	Время размораживания при комнатной температуре (часы)	Время размораживания в духовке (минуты)
Хлеб	4–6	2–3	4–5 (220–225°C)
Бисквит	3–6	1–1,5	5–8 (190–200°C)
Печенье	1–3	2–3	5–10 (200–225°C)
Тесто	1–1,5	3–4	5–8 (190–200°C)
Тесто фило	2–3	1–1,5	5–8 (190–200°C)
Пицца	2–3	2–4	15–20 (200°C)

Молочные продукты	Подготовка	Максимальный срок хранения (месяцы)	Условия хранения
Молоко (гомогенизированное) в упаковке	В собственной упаковке	2–3	Чистое молоко – в собственной упаковке
Сыр - кроме творога	В ломтиках	6–8	Оригинальную упаковку можно использовать для кратковременного хранения. Для более длительного хранения заверните в фольгу.
Масло сливочное, маргарин	В собственной упаковке	6	-



РАЗДЕЛ -4: ОЧИСТКА И ОБСЛУЖИВАНИЕ

 Перед очисткой отключите устройство от электропитания.

 Не чистите холодильник, проливая на него воду.

 Не используйте абразивы, моющие средства или мыло. После очистки промойте устройство чистой водой и тщательно высушите. После завершения очистки можно сухой рукой вставить вилку в розетку.

- Внутренние и внешние части устройства можно очищать мягкой тканью или губкой, смоченной мыльной водой.
- Отдельные аксессуары следует мыть водой с мылом. Их нельзя мыть в посудомоечной машине.
- Конденсатор необходимо очищать щеткой или метлой не реже двух раз в год, чтобы обеспечить экономию энергии и высокую эффективность охлаждения.

  Перед чисткой убедитесь, что холодильник отключен от сети.

Размораживание

• Холодильник выполняет полностью автоматический процесс размораживания. Вода, образующаяся при размораживании, течет через выпускное отверстие для сбора, попадает в испарительный бак, расположенный в задней части холодильника, и испаряется самостоятельно.

• **Перед очисткой испарительного бака убедитесь, что вилка электропитания холодильника отключена от сети.**

• Снимите конденсаторный бак, открутив крепежные винты (как показано). Время от времени очищайте его водой с мылом. Это предотвратит появление неприятных запахов.

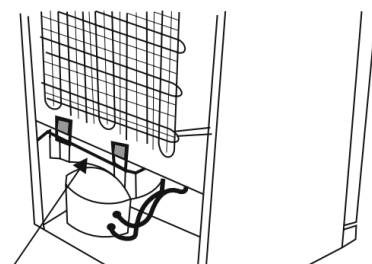

Конденсаторный бак

Замена светодиодного освещения

Если холодильник оснащен светодиодным освещением, обратитесь в службу технической поддержки, поскольку замена такого освещения производится только в авторизованном сервисном центре.

Примечание: Количество и расположение светодиодных лент может различаться в зависимости от модели устройства.

РАЗДЕЛ-5: ДОСТАВКА И ИЗМЕНЕНИЕ МЕСТА УСТАНОВКИ

Транспортировка и изменение места установки

- Оригинальную упаковку и транспортировку. Пенопласт можно сохранить для транспортировки в будущем.
- Упакуйте холодильник толстым слоем транспортировочного материала, закрепите его лентой или веревкой и следуйте инструкциям по транспортировке, указанным на упаковке.
- Снимите подвижные части (полки, аксессуары, контейнеры для овощей и т. д.) или закрепите их скотчем на холодильнике для защиты от ударов во время транспортировки или перемещения.



Перестановка двери

- Возможность переворачивания двери зависит от модели холодильника с морозильной камерой.
- Изменение направления открытия двери возможно в моделях без ручек и в моделях с ручками, установленными по бокам.
- Если ваша модель не имеет ручек, дверь можно переставить, но эту задачу следует поручить авторизованному сервисному персоналу.

РАЗДЕЛ -6: УСТРАНЕНИЕ НЕИСПРАВНОСТЕЙ

Холодильник предупредит вас, если температурный уровень холодильной и морозильной камеры неправильный или возникла проблема в работе устройства. Коды предупреждений отображаются на индикаторах морозильной и холодильной камер.

ТИП ОШИБКИ	ЗНАЧЕНИЕ	ПРИЧИНА	КОРРЕКТИРУЮЩИЕ ДЕЙСТВИЯ
E01	Предупреждение датчика		Немедленно обратитесь в сервисную службу за помощью
E02			
E03			
E06			
E07			
E08	Предупреждение о низком напряжении	Ток питания устройства упал ниже 170 В	— Это не неисправность устройства, данная ошибка позволяет избежать поломки компрессора - Необходимо повысить напряжение до необходимого уровня Если это предупреждение по-прежнему появляется, обратитесь к авторизованному специалисту
E09	В морозильной камере недостаточно холодно	Обычно это происходит после: - Длительного отключения электроэнергии - Положили горячую пищу в холодильник - Запуск устройства в первый раз	1. Установите более низкую температуру морозильной камеры или включите режим быстрой заморозки. Код ошибки исчезнет при достижении необходимой температуры. Чтобы сократить время, необходимое для достижения нужной температуры, не открывайте дверцу 2. Удалите все продукты, которые разморозились во время этой ошибки. Их можно использовать в кратчайшие сроки 3. Не кладите новые продукты в морозильную камеру до тех пор, пока не будет достигнута

ТИП ОШИБКИ	ЗНАЧЕНИЕ	ПРИЧИНА	КОРРЕКТИРУЮЩИЕ ДЕЙСТВИЯ
			правильная температура и не будет устранена ошибка Если это предупреждение по-прежнему появляется, обратитесь к авторизованному специалисту
E10	В холодильном отделении недостаточно холодно	Обычно это происходит после: - Длительного отключения электроэнергии - Положили горячую пищу в холодильник - Запуск устройства в первый раз	1. Уменьшить температуру холодильника или включить режим быстрого охлаждения. Код ошибки исчезнет при достижении необходимой температуры. Чтобы сократить время, необходимое для достижения нужной температуры, не открывайте дверцу 2. Освободите пространство перед выходами воздухопроводов и не кладите продукты рядом с датчиком Если это предупреждение по-прежнему появляется, обратитесь к авторизованному специалисту
E11	В холодильном отделении слишком холодно	Разные	1. Проверьте, включен ли режим быстрого охлаждения 2. Понижьте температуру холодильной камеры. 3. Убедитесь, что вентиляционные отверстия свободны и не засорены Если это предупреждение по-прежнему появляется, обратитесь к авторизованному специалисту

Если ваш холодильник не работает должным образом, это может быть связано с небольшой проблемой. Поэтому, прежде чем вызывать электрика, проверьте следующие пункты, чтобы сэкономить время и деньги.

Если не работает холодильник-морозильник;

- Произошло ли отключение электроэнергии?
- Правильно ли вставлена вилка шнура питания в розетку?
- Не перегорел ли предохранитель розетки, к которой подключен шнур питания, или главный предохранитель?
- Функциональна ли розетка? Чтобы это проверить, подключите морозильник к другой исправной розетке.

Если холодильник недостаточно охлаждает;

- Правильно ли установлена температура?
- Дверца холодильника часто открывалась или оставалась открытой в течение длительного времени?
- Плотно ли закрыта дверца холодильника?
- Были ли помещены в холодильник какие-либо тарелки или продукты питания, которые касаются стенок холодильника, препятствуя циркуляции воздуха?
- Не переполнен ли холодильник?
- Имеется ли подходящее расстояние от задней части холодильника до стены?
- Соответствует ли температура окружающей среды диапазону, указанному в руководстве пользователя?

Если продукты в холодильном отделении чрезмерно охлаждены;

- Правильно ли установлена температура?
- Не было ли недавно помещено слишком много продуктов в морозильную камеру? В этом случае прибор, возможно, переохлаждает продукты, находящиеся в холодильном отделении, поскольку он работает дольше, чтобы охладить большее количество продуктов.

Если холодильник слишком шумный;

Для достижения заданного уровня охлаждения время от времени включается компрессор.

Шумы, доносящиеся из холодильника в это время, являются нормальными. Когда желаемый уровень охлаждения будет достигнут, шум автоматически прекратится.

Если чрезмерный шум сохраняется:

- Установлено ли устройство на устойчивой поверхности? Ножки правильно отрегулированы?
- Есть ли какие-либо предметы за холодильником?
- Не вибрируют ли полки или тарелки, установленные на вибрирующих полках? В этом случае необходимо переместить полки и/или переставить тарелки.
- Есть ли в холодильнике вибрация?

Обычные шумы:**Треск (звук трескающегося льда):**

- Во время автоматического размораживания.
- Если морозильная камера охлаждается или нагревается (материалы, из которых она изготовлена, расширяются или сжимаются).

Короткие щелчки: слышны, когда термостат включает/выключает компрессор.

Шумы при работе компрессора (обычные шумы двигателя): Эти шумы указывают на то, что компрессор работает нормально; компрессор может издавать более громкий шум в течение короткого периода времени во время запуска.

Пузырящие и шуршащие звуки: Эти звуки вызваны потоком хладагента в трубопроводах.

Шумы текущей воды: Нормальные звуки воды, текущей в резервуар конденсатора во время оттаивания. Эти шумы могут быть слышны во время оттаивания.

Шум воздушного потока (обычный шум вентилятора): Этот шум можно услышать в холодильнике No Frost во время нормальной работы системы, и он вызван циркуляцией воздуха.

Если внутри холодильника скапливается влага;

- Были ли хранящиеся продукты питания упакованы должным образом? Были ли контейнеры достаточно сухими перед помещением их в холодильник?
- Часто ли открывается дверца холодильника? Если дверь открыта, влага, содержащаяся в воздухе помещения, проникает в холодильник. Если влажность в помещении слишком высокая и дверь часто открывают, внутренние части устройства становятся сырыми гораздо быстрее.
- Появление капель воды на задней стенке совершенно нормально и является результатом автоматического процесса размораживания (для статических моделей).

Если дверь не открывается и не закрывается должным образом:

- Препятствуют ли продукты закрыванию двери?
- Правильно ли расположены дверцы отсеков, полки и ящики?
- Уплотнения дверей повреждены или порваны?
- Установлен ли холодильник на горизонтальную поверхность?

Если края корпуса холодильника, с которыми соприкасаются петли дверцы, теплые;

Особенно летом (в жаркую погоду) поверхности, соприкасающиеся с петлями, при работе компрессора могут нагреваться, это нормальное явление.

Важные примечания:

- В случае неожиданного отключения электроэнергии или отключения агрегата от источника питания тепловая защита отключит компрессор, поскольку газ в системе хладагента не стабилизирован. Это совершенно нормально: холодильник перезапустится через 4–5 минут.
- Охлаждающее устройство спрятано в задней стенке холодильника. На задней поверхности холодильника может скапливаться вода или образовываться лед из-за работы компрессора через определенные промежутки времени. Это нормальная ситуация. Нет необходимости размораживать до тех пор, пока не накопится слишком много льда.
- Если вы не пользуетесь холодильником в течение длительного времени (например, во время отпуска летом), отключите его от электросети. Холодильник следует чистить согласно инструкциям раздела 4 настоящего руководства, оставляя дверцу открытой во избежание скопления влаги и неприятных запахов.
- Приобретенное устройство предназначено для домашнего использования и может использоваться только дома и для определенных целей. Устройство не предназначено для коммерческого или совместного использования. Если клиент использует устройство не по назначению, мы настоятельно подчеркиваем, что производитель или продавец устройства не несет ответственности за любой ремонт или дефекты, возникшие в течение гарантийного срока.
- Если после выполнения всех приведенных выше советов проблему решить не удастся, обратитесь в авторизованный сервисный центр.

Советы по энергосбережению

1. Установите прибор в прохладном, хорошо проветриваемом помещении, вдали от прямых солнечных лучей и источников тепла (радиаторов, плит и т. д.). В противном случае используйте изоляционную плиту.
2. Подождите, пока теплая еда и напитки остынут вне прибора.
3. При размораживании замороженных продуктов поместите их в холодильную камеру. Низкая температура замороженных продуктов поможет охладить холодильную часть во время размораживания, что позволит сэкономить электроэнергию. Когда продукты размораживаются вне холодильника, энергия теряется.
4. Помещая напитки и жидкости в холодильник, держите их накрытыми. Невыполнение этого требования приведет к повышению влажности внутри устройства. За счет этого время работы будет больше. Кроме того, накрытие напитков и жидкостей помогает сохранить их вкус и запах.
5. При хранении продуктов и напитков держите дверцу прибора открытой как можно меньше времени.
6. Держите закрытыми крышки отсеков прибора с разной температурой (контейнеры для фруктов и овощей, холодильник и т. д.).
7. Уплотнитель дверцы должен быть чистым и гибким. Съемное уплотнение позволяет заменить его в случае износа. Если снять уплотнитель невозможно, необходимо заменить всю дверь.
8. Эко-режим/функция по умолчанию сохраняет продукты свежими и замороженными, экономя при этом энергию.
9. Отделение для свежих продуктов (холодильник): Наиболее эффективное использование энергии обеспечивается в конфигурации с выдвижными ящиками в нижней части прибора и равномерно расположенными полками. Расположение контейнеров на двери не влияет на энергопотребление.
10. Морозильное отделение (морозильная камера): Внутренняя конфигурация устройства обеспечивает максимально эффективное использование энергии.
11. Не вынимайте аккумуляторы холода из морозильной камеры (если они есть).

РАЗДЕЛ -7: ВАШ ХОЛОДИЛЬНИК С МОРОЗИЛЬНОЙ КАМЕРОЙ



На чертеже, предоставленном в информационных целях, показаны различные детали и аксессуары. Детали могут отличаться в зависимости от модели устройства.

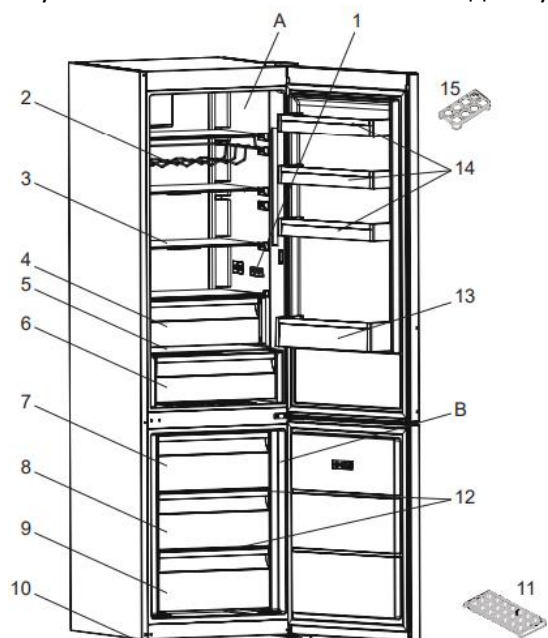

- А) Холодильная камера
 - Б) Морозильная камера
 - 1) Дисплей и панель управления
 - 2) Полка для бутылок вина *
 - 3) Полки холодильника
 - 4) Отсек охлаждения *
 - 5) Крышка контейнера для фруктов и овощей
 - 6) Контейнер для фруктов и овощей.
 - 7) Верхний ящик морозильной камеры
 - 8) Средний ящик морозильной камеры
 - 9) Нижний ящик морозильной камеры
 - 10) Регулируемые ножки
 - 11) Лоток для льда
 - 12) Стеклопалки в морозильной камере
 - 13) Полка для бутылок
 - 14) Верхняя полка на дверце холодильника
 - 15) Контейнер для яиц
- * Относится к некоторым моделям

РАЗДЕЛ -8: ТЕХНИЧЕСКИЕ ДАННЫЕ

Техническую информацию можно найти на заводской табличке внутри прибора и на этикетке энергоэффективности. QR-код на этикетке энергоэффективности, поставляемой вместе с устройством, ведет на ссылку на веб-сайт, на котором представлена информация о характеристиках устройства в европейской базе данных EPREL.

Сохраните этикетку энергоэффективности для справки вместе с руководством пользователя и другими документами, поставляемыми с данным устройством.

Эту же информацию также можно найти в базе данных EPREL по адресу <https://eprel.ec.europa.eu>, а также название модели и номер продукта, указанные на паспортной табличке устройства.

Подробную информацию о маркировке энергоэффективности можно найти на сайте www.theenergylabel.eu.

РАЗДЕЛ -9: ИНФОРМАЦИЯ ДЛЯ УЧРЕЖДЕНИЙ, ПРОВОДЯЩИХ ИСПЫТАНИЯ

Установка и подготовка устройства к любой проверке EcoDesign должны соответствовать стандарту EN 62552.

Требования к вентиляции, размерам полостей и минимальным задним зазорам должны соответствовать требованиям, указанным в РАЗДЕЛЕ -1 настоящего руководства. Для получения дополнительной информации, включая планы зарядки, свяжитесь с производителем.

Electrolux Appliances AB,
St. Göransgatan 143,
105 45 Stockholm, Sweden