

# **Weissgauff**

Вертикальный пылесос

## **Weissgauff V20 BLDC Wash&Dry Dust Station**

Руководство по эксплуатации

**Перед использованием внимательно прочтите и изучите данное руководство.  
Соблюдайте правила техники безопасности при работе с устройством.**

## ОГЛАВЛЕНИЕ

ВЕРТИКАЛЬНЫЙ ПЫЛЕСОС .....	3
Рекомендации по безопасному использованию .....	3
Описание прибора .....	4
Использование аксессуаров .....	5
Снятие пылесборника .....	6
Установка пылесборника .....	6
Использование прибора .....	7
Использование насадок .....	8
Индикаторы .....	12
Устранение неисправностей .....	13
ДЕРЖАТЕЛЬ ДЛЯ АКСЕССУАРОВ .....	14
СТАНЦИЯ САМООЧИСТКИ .....	15
Технические характеристики .....	20

## **ВЕРТИКАЛЬНЫЙ ПЫЛЕСОС**

### **Рекомендации по безопасному использованию**

Пожалуйста, соблюдайте основные меры предосторожности во время использования. (Пожалуйста, внимательно прочтите все приведенные ниже советы по технике безопасности перед использованием):

#### **Во время использования**

1. Пожалуйста, не используйте пылесос на открытом воздухе или во влажных местах и не беритесь за корпус мокрыми руками.
2. Если устройство повреждено в результате падения или упало в воду, пожалуйста, прекратите использование и обратитесь в авторизованный сервисный центр для диагностики.
3. Во избежание засорения, пожалуйста, не вставляйте крупные предметы во всасывающую насадку пылесоса. Держите всасывающую насадку подальше от длинного ворса, занавесок, домашних животных, волос на голове и других предметов, которые могут вызвать засорение.
4. Чтобы избежать травм во время использования, держите волосы, одежду, пальцы и другие части тела подальше от всасывающей насадки и подвижных частей устройства.
5. Избегайте всасывания любого горящего или дымящегося мусора, такого как окурки, спички, сажа и т.д.
6. Не используйте пылесос для очистки легковоспламеняющихся веществ или жидкостей, таких как бензин, или мест, где могут находиться бензин, керосин, краска, спирт, моющие средства и т.д.
7. Не пользуйтесь пылесосом без установленного фильтра.
8. Пожалуйста, выключите устройство перед подключением или заменой аксессуаров.
9. Храните пылесос и используйте только в сухих помещениях.
10. Использование неоригинальной аккумуляторной батареи может привести к повреждению двигателя или травмам пользователя, поэтому, пожалуйста, используйте рекомендованные производителем комплектующие и аксессуары.
11. Не используйте прибор для других целей, не указанных в руководстве.
12. Не используйте пылесос в качестве игрушки. Если в помещении находятся дети, пожалуйста, обратите особое внимание на безопасность использования.
13. Будьте осторожны при уборке лестниц.
14. Пожалуйста, используйте пылесос в соответствии с руководством. Для данного изделия можно использовать только рекомендованные производителем аксессуары.

**Предупреждение: чтобы снизить потенциальную опасность пожара, поражения электрическим током или получения травм, пожалуйста, соблюдайте вышеуказанные правила.**

## Источник питания

Данное устройство питается от литиевой батареи постоянного тока напряжением 25,9 В, следует избегать использования всех других моделей батарей.

В случае каких-либо неисправностей в аккумуляторе, пожалуйста, не запускайте устройство и обратитесь в авторизованный сервисный центр Weissgauff для своевременной замены. При подключении / отключении от сети питания, пожалуйста, держите вилку питания на зарядном устройстве, чтобы избежать сильного вытягивания или перекручивания.

## Описание прибора

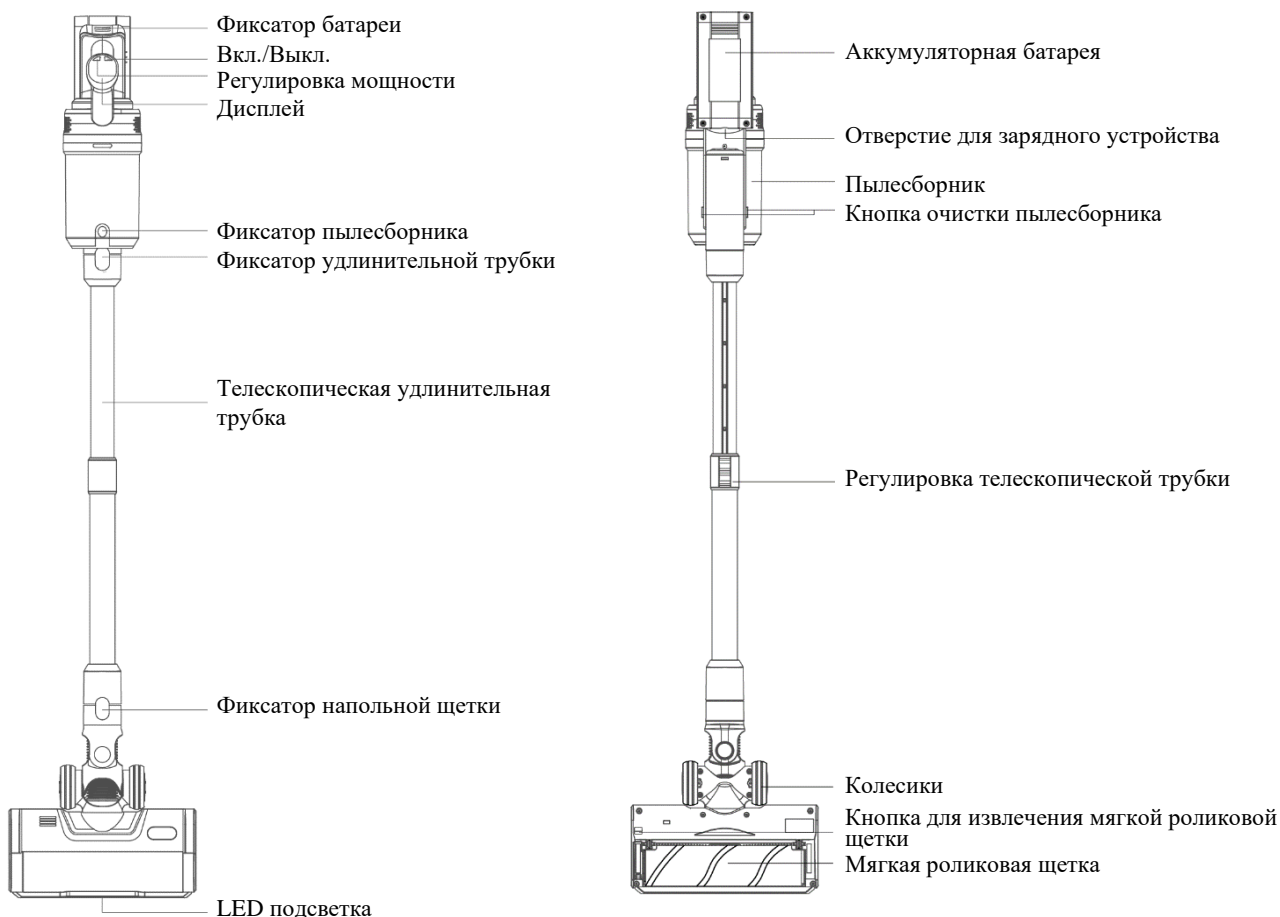

Адаптер для зарядки



Щетка для пола / щетка для влажной уборки

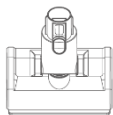

Щетка для дивана



Щетка со щетиной 2 в 1



Длинная щелевая насадка

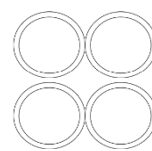

Подушечки для микрофибры (4 шт.)

Обратите внимание: комплектация, представленная в данном разделе, является опциональной, и может отличаться от комплектации приобретенного Вами устройства. Пожалуйста, уточняйте информацию перед покупкой у продавца.

## Использование аксессуаров

### Установка комплекта щетки для пола/щетки для влажной уборки

Как показано на рисунке, совместите электрическую щетку для пола или комплект для влажной уборки с разъемом удлинительной трубки, слегка надавите на него. Установка завершена, когда раздается характерный щелчок (для снятия, просто нажмите кнопку фиксатора, как показано на рисунке, и потяните щетку вниз).

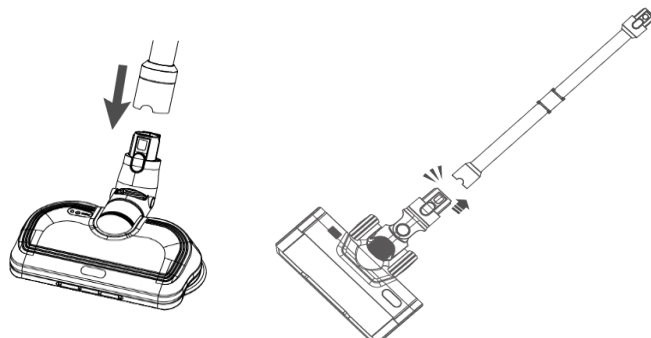

### Установка телескопической алюминиевой трубки

Сначала соедините соответствующий конец трубки с корпусом пылесоса (до характерного щелчка), а с другого конца соедините трубку с необходимой насадкой для уборки (как показано на рисунке).:

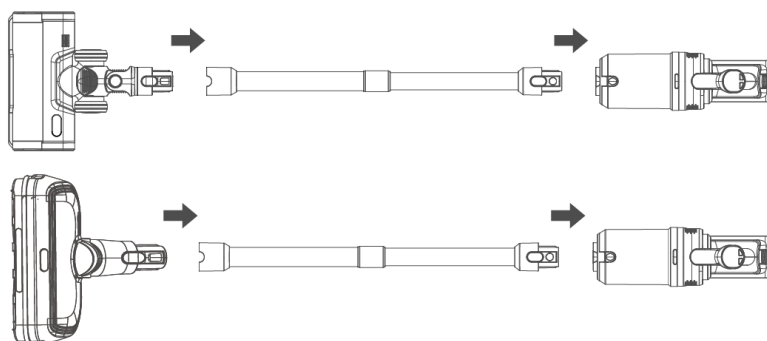

### Установка щелевой насадки, щетки для дивана, щетки 2 в 1

Соедините необходимую щетку с корпусом пылесоса, осторожно надавив на нее до характерного щелчка (для снятия, просто нажмите кнопку фиксатора, как показано на рисунке, и потяните щетку вниз).

- Щетка для дивана подходит для очистки поверхности кровати, дивана и других текстильных материалов от пыли и клещей.
- Подсоедините щелевую насадку для очистки труднодоступных участков (таких как потолок или углы помещения).

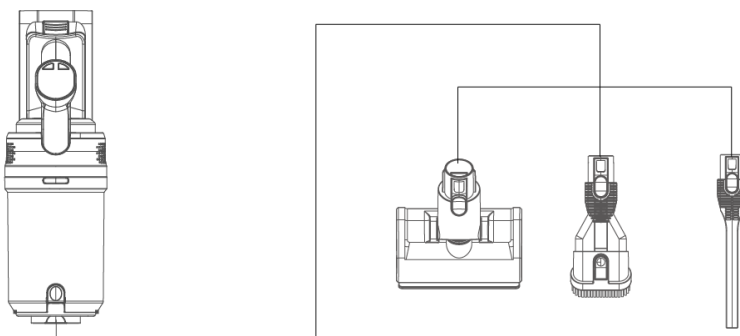

## Снятие пылесборника

Шаг 1: Нажмите кнопку-фиксатор пылесборника с левой и правой сторон, как показано на рисунке, и извлеките пылесборник в направлении, указанном стрелкой.

Шаг 2: Достаньте фильтры из пылесборника.

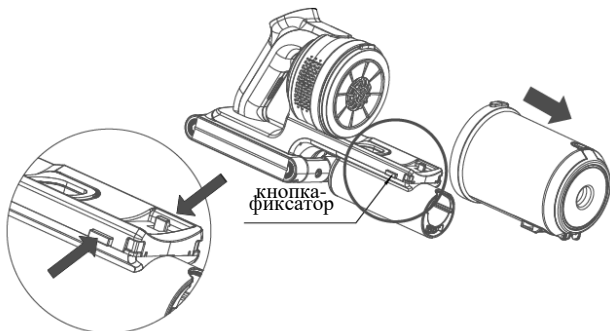

Шаг: 1

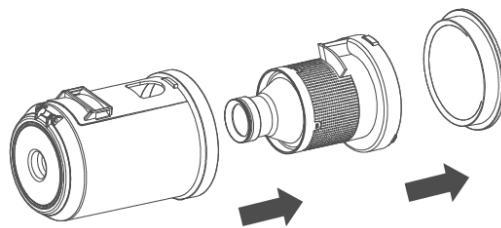

Шаг: 2

## Установка пылесборника

Шаг 1: Совместите положение пылесборника и фильтра, как показано на рисунке, затем поместите фильтры в пылесборник. Перед установкой фильтров убедитесь, что детали выровнены между собой.

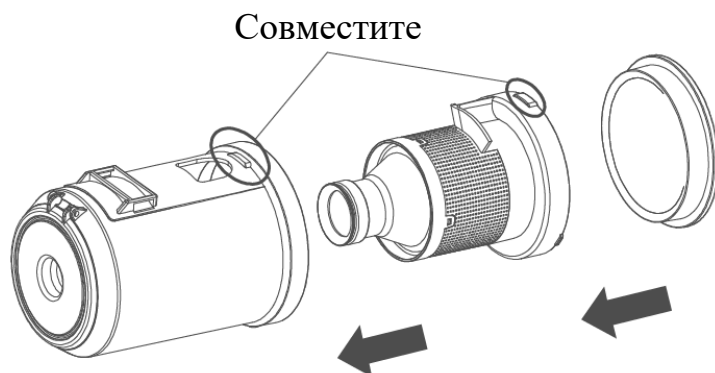

Шаг: 1

Шаг 2: Совместите положение пылесборника и корпуса пылесоса, как показано на рисунке, слегка нажмите на пылесборник, чтобы установить его на место.

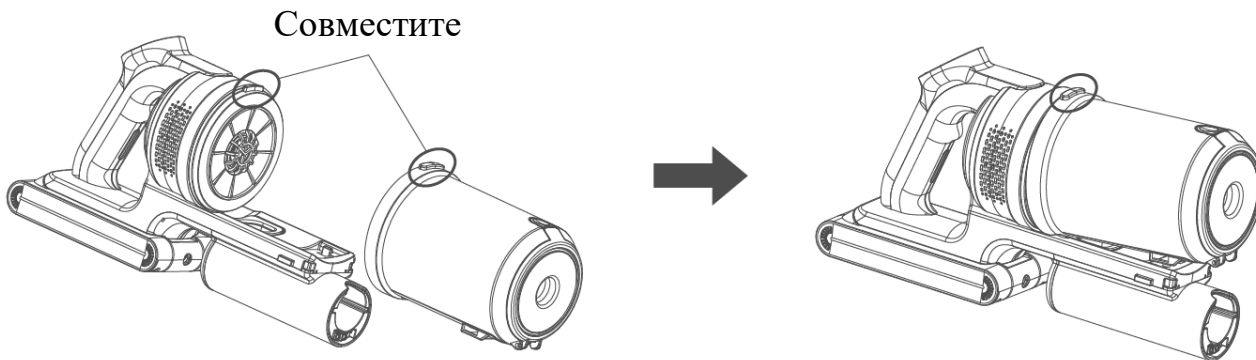

Шаг: 2



## Использование прибора

### Включение

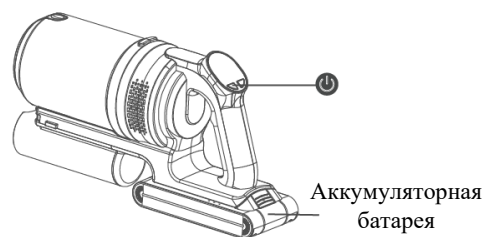
Сначала установите аккумулятор в устройство, как показано на рисунке. После установки нажмите и удерживайте кнопку  в течение 2 сек., чтобы запустить прибор. При использовании индикатор на батарейном блоке загорается синим цветом.



### Регулировка мощности всасывания

После включения пылесос перейдет в ECO-режим. После нажатия кнопки  пылесос перейдет в автоматический режим, на экране появится надпись AUTO. Прибор автоматически отрегулирует мощность всасывания в зависимости от пыли и мусора. Нажмите кнопку  еще раз, пылесос перейдет в режим POWER.

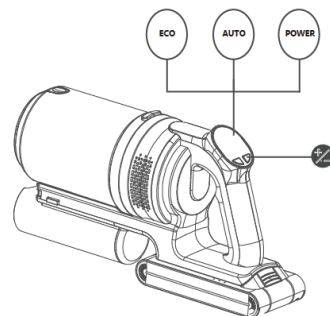

### Заряд и разрядка

Подключите адаптер к зарядному порту аккумуляторного блока, а затем подключите источник питания, чтобы перейти в режим зарядки. В состоянии зарядки индикатор мигает синим цветом. Когда все три деления индикатора загорятся синим цветом, это означает, что зарядка завершена.

**Обратите внимание: пожалуйста, используйте оригинальное зарядное устройство напряжением 30В / 0,5А.**

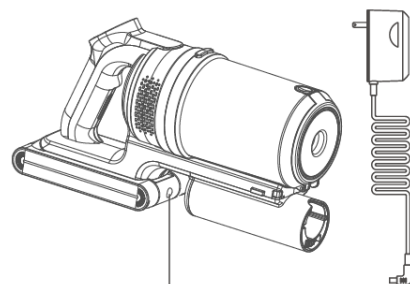

## Использование насадок

### Примеры использования

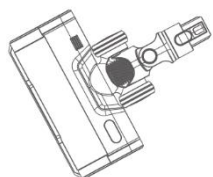
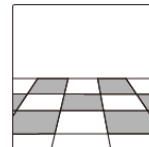
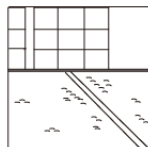

**Подходит для чистки твердых поверхностей, таких как керамическая плитка, а также ковровых покрытий с ворсом.**

- Быстрая чистка благодаря встроенному независимому двигателю и большой мягкой роликовой щетке.
- Удобная очистка благодаря горизонтальному ( $270^\circ$ ) и вертикальному вращению ( $90^\circ$ )
- Очистка темных и недоступных углов благодаря светодиодной подсветке

### Примеры использования

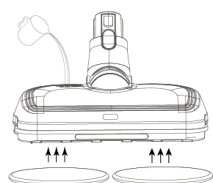
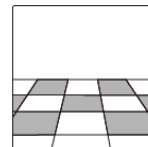

**Подходит для чистки твердых поверхностей, таких как керамическая плитка.**

- Перед использованием залейте в насадку воду.
- Быстрое удаление пыли благодаря независимым двойным двигателям и двум мощным вращающимся элементам, позволяющим одновременно пылесосить и вытирать пол.
- Гибкая очистка благодаря горизонтальному ( $270^\circ$ ) и вертикальному вращению ( $90^\circ$ ).
- Очистка темных и недоступных углов благодаря светодиодной подсветке.

### Примеры использования

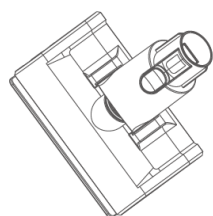
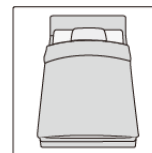
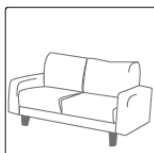

**Подходит для чистки матрасов и диванов**

- Приводимый в действие встроенным независимым двигателем, валик может вращаться с высокой скоростью, удаляя такие частицы, как пыль, крошки от еды или волосы, находящиеся в глубоких слоях постельного белья, что полезно для здоровья всей семьи во время сна.



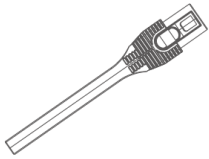

### Примеры использования

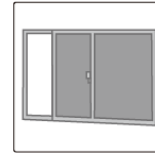
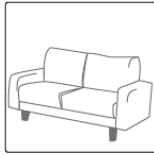

**Подходит для очистки различных швов и узких мест в сиденьях автомобиля.**

- Очищает щели и углы, такие как складки дивана, углы окна, салон автомобиля и другие труднодоступные места.

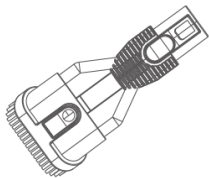

### Примеры использования

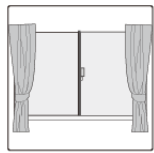

**Подходит для чистки тех мест, где требуется бережная щетка для сбора мусора, таких как занавески, клавиатура, салон автомобиля или кондиционер.**

- Выдвижная щетка с одним нажатием кнопки позволяет одновременно очищать и также эффективно удалять пыль.
- Тонкая и мягкая щетка может очищать волокна и другие мягкие предметы интерьера.
- Тонкая щетка позволяет очищать небольшие швы.
- Длину телескопической алюминиевой трубки можно регулировать.
- Нажмите кнопку, чтобы изменить длину с 42 см до 66 см.

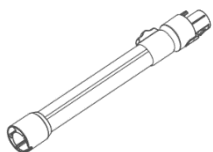

### **Во время использования**

Пожалуйста, не приближайтесь к нагревательным элементам во время использования прибора, например, таким как радиаторы отопления.

### **Перед использованием**

Во избежание повреждений, вызванных столкновением, пожалуйста, уберите крупные и острые предметы с пола. Не используйте прибор с любыми легковоспламеняющимися предметами или жидкостями, такими как бензин, сигареты или алкоголь.

## Хранение прибора

Для длительного хранения, пожалуйста, поместите пылесос в прохладное и сухое место и избегайте попадания прямых солнечных лучей и влаги.

## Очистка

Как удалить пыль и почистить пылесборник

Нажмите кнопку блокировки пылесборника, дно автоматически откроется, пыль и мусор можно будет высыпать в контейнер для мусора.



## Очистка фильтра

Удалите фильтр из корпуса и очистите его мягкой щеткой (примечание: не мойте корпус прибора водой).

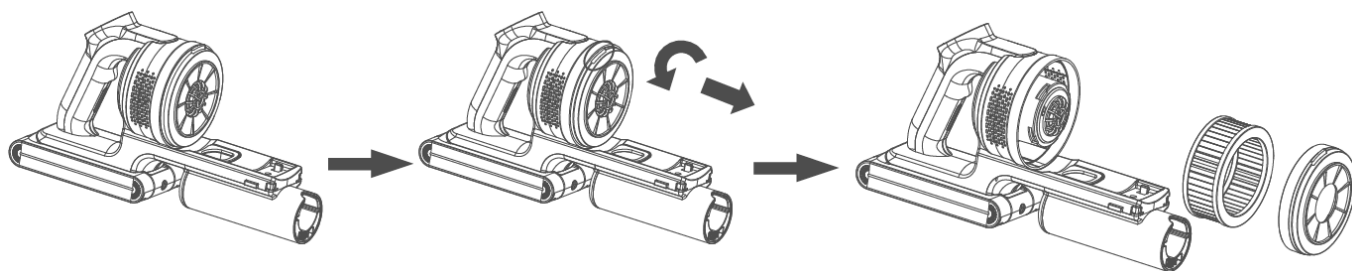

Снимите пылесборник с корпуса (см. предыдущую инструкцию по снятию).

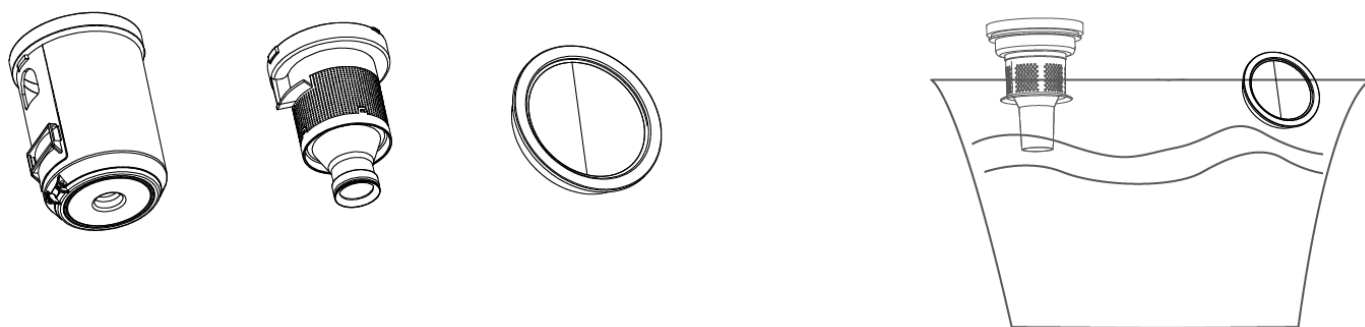

- Очистите фильтры мягкой щеткой для или аккуратно промойте их.
- Просушите фильтры и установите их на место после того, как они высохнут.

**Примечание: Перед использованием, пожалуйста, убедитесь, что все фильтры установлены в правильном положении**

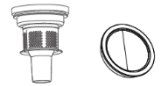
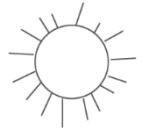

### **Замена/очистка электрической щетки и щетки для дивана**

- Ролик щетки необходимо очищать после длительного использования.
- Поверните кнопку, чтобы разблокировать крепление, достаньте роликовую щетку для чистки или замены.

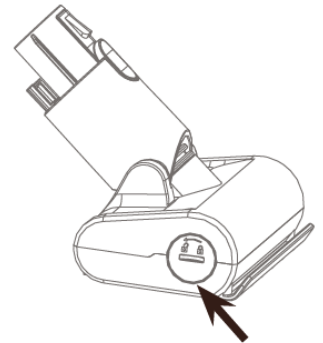
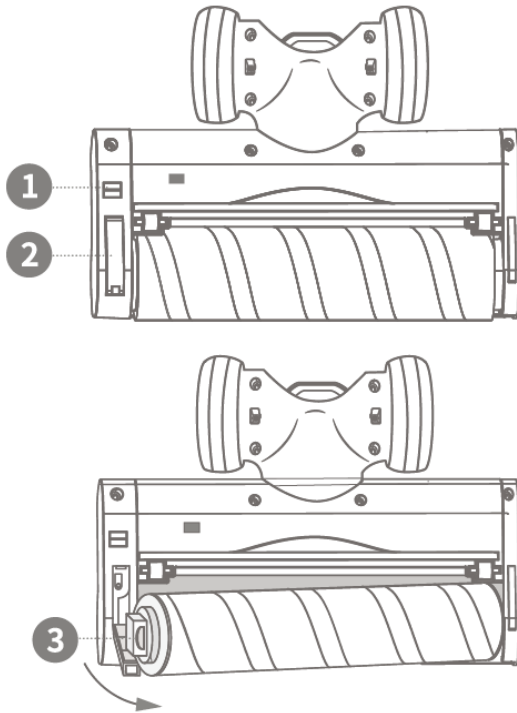
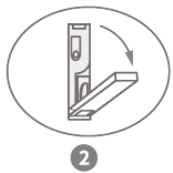

## Индикаторы

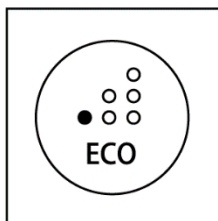

Режим ECO

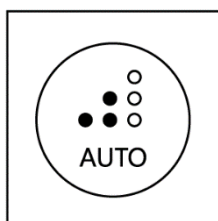

Режим Auto

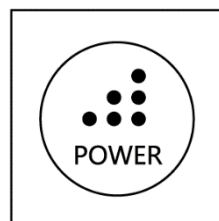

Режим Power

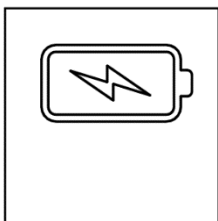

Разряжен аккумулятор, одновременно мигают три индикатора батарейного блока

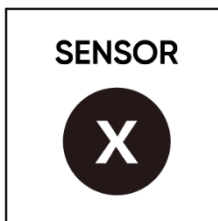

Означает неисправность датчика пыли в месте всасывания основного устройства, необходимо проконсультироваться в авторизованном сервисном центре

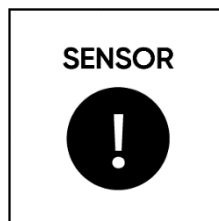

Означает, что пыль блокирует всасывание. Необходимо снять телескопическую трубку для проверки и очистки от пыли всасывающего отверстия

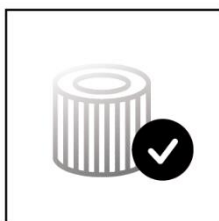

Означает, что входное отверстие фильтра или всасывающее отверстие пылесборника заблокировано. Эти компоненты необходимо проверить и очистить.

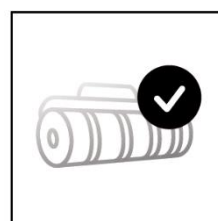

Означает, что мягкая роликовая щетка забита волосами или мусором, её необходимо проверить и очистить.

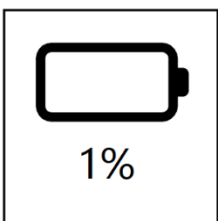

Заряд аккумуляторной батареи 1%

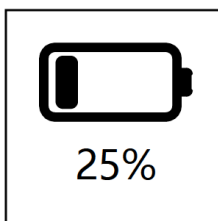

Заряд аккумуляторной батареи 1-25%

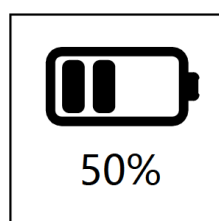

Заряд аккумуляторной батареи 26-50%

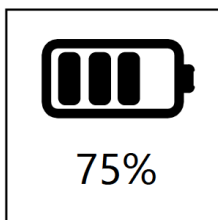

Заряд аккумуляторной батареи 51-75%

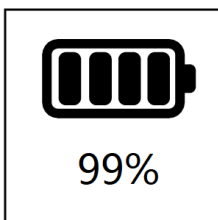

Заряд аккумуляторной батареи 76-99%

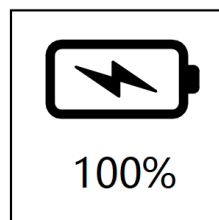

Полный заряд аккумуляторной батареи

## Устранение неисправностей

### Распространенные ошибки и решения

Неисправность	Возможные причины	Решение
Электрическая щетка не работает	Наматывание слишком большого количества волос или другого мусора на ролик щетки	Устраните эти загрязнения
Прибор не работает	Низкий уровень заряда батареи	Зарядите аккумулятор
	Пылесборник переполнен	Очистите пылесборник
	Использование в течение длительного времени	Дайте прибору остыть и перезапустите
Слабое всасывание	Фильтр пылесборника сильно загрязнен	Очистите или замените фильтр пылесборника
	Труба щетки заблокирована	Очистите трубу
	Мусор заблокировал телескопическую трубку	Проверьте, не заблокирована ли трубка
	Канал между пылесборником и двигателем заблокирован	Проверьте мусор в канале
Колеса щетки не вращаются	Волосы или другой мусор наматываются на колесо	Очистите колеса от загрязнений

**Если три светодиодных индикатора на батарейном блоке становятся красными и мигают, это может свидетельствовать о следующих неисправностях:**

- Если внутренняя температура пылесоса слишком высока, он запустит функцию защиты от перегрева и автоматически выключится, а три светодиодных индикатора станут красными и будут мигать. Перезагрузите устройство после того, как его корпус остынет, и оно восстановится в нормальном режиме.
- После всасывания жидкости устройство автоматически выключится, а три светодиодных индикатора станут красными и быстро замигают. Пожалуйста, не запускайте/не выключайте устройство повторно. Извлеките аккумулятор для подзарядки и перезапустите устройство после устранения неполадок.
- Когда главный двигатель блокируется посторонними предметами, пылесос автоматически выключается. Пожалуйста, перезапустите прибор после удаления посторонних предметов.
- Если щетка для пола забита посторонними предметами, прибор не выключится автоматически, но три светодиодных индикатора загорятся красным и будут мигать; выключите устройство, удалите посторонние предметы из щетки для пола и снова нажмите кнопку включения, чтобы запустить пылесос.
- При низком заряде аккумулятора или его отсутствии три светодиодных индикатора загораются красным и мигают, пожалуйста, немедленно зарядите аккумулятор.

# ДЕРЖАТЕЛЬ ДЛЯ АКСЕССУАРОВ

## Основные детали

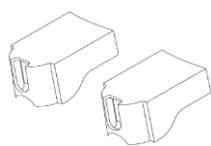

❶ Боковые держатели

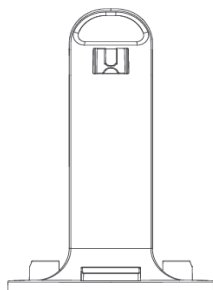

❷ Корпус устройства

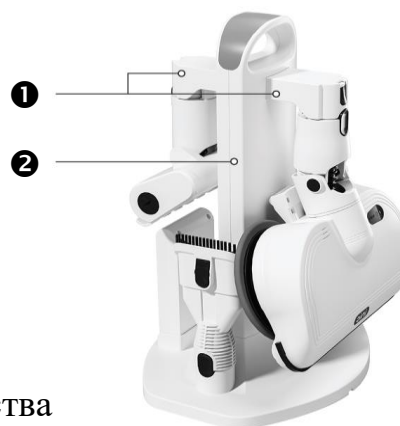

## Установка аксессуаров

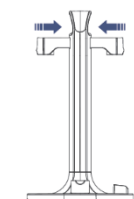

- ❶ Присоедините боковые держатели к корпусу.

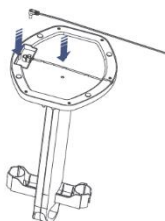

- ❷ Вставьте зарядный кабель в углубление в основании.  
(Обратите внимание: зарядное устройство находится в упаковке)

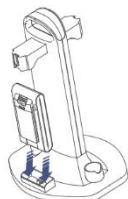

- ❸ Поместите батарейный блок для зарядки в специальное место установки, показанное на рисунке.

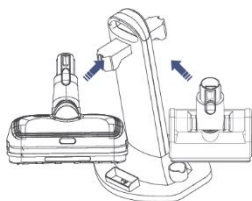

- ❹ Установите на боковые держатели щетку для пола/влажной уборки и щетку для дивана.

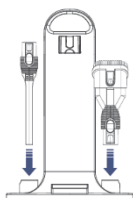

- ❺ Установите щетку 2 в 1 и щелевую насадку.

# СТАНЦИЯ САМООЧИСТКИ

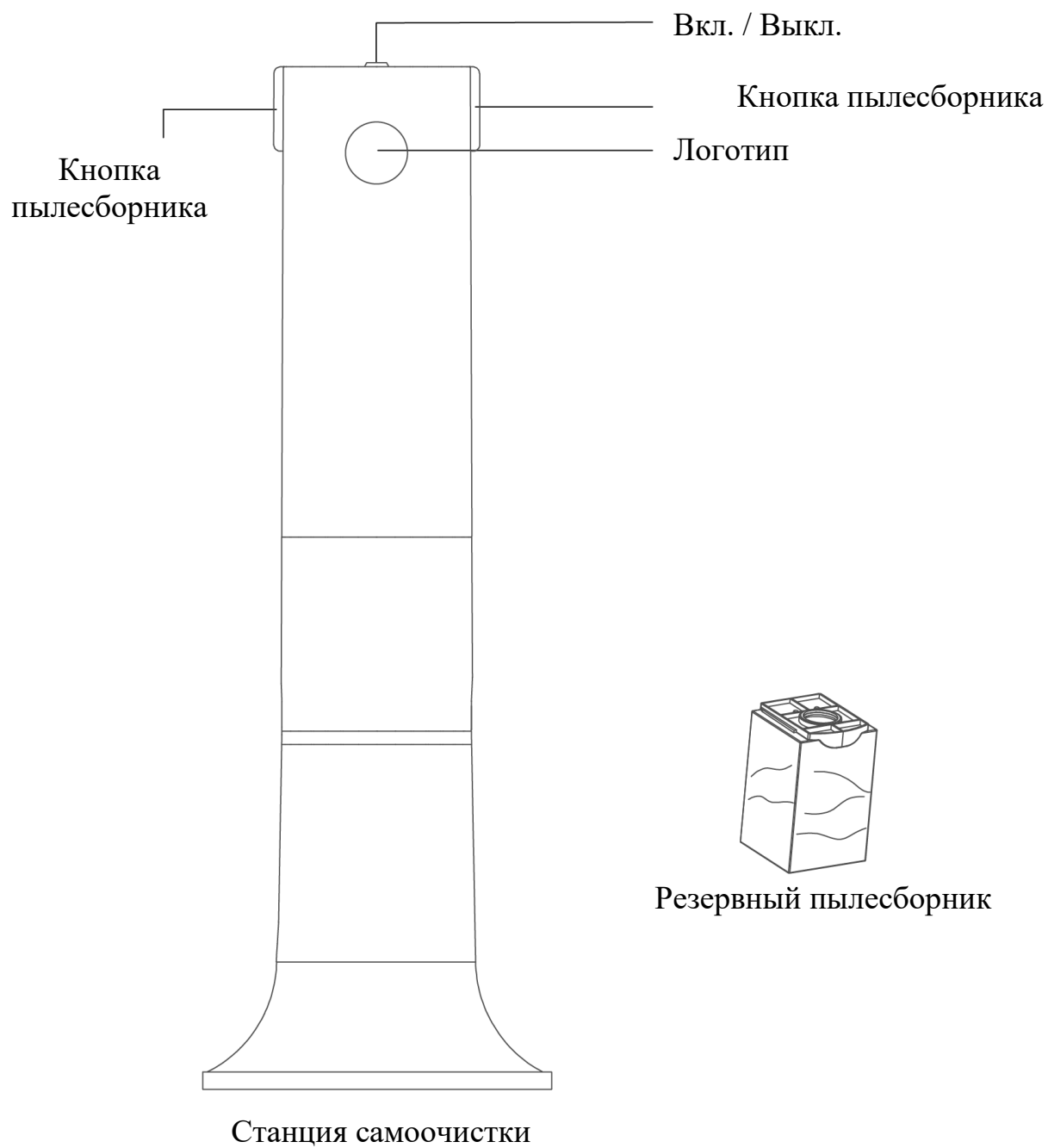

## Установка пылесоса

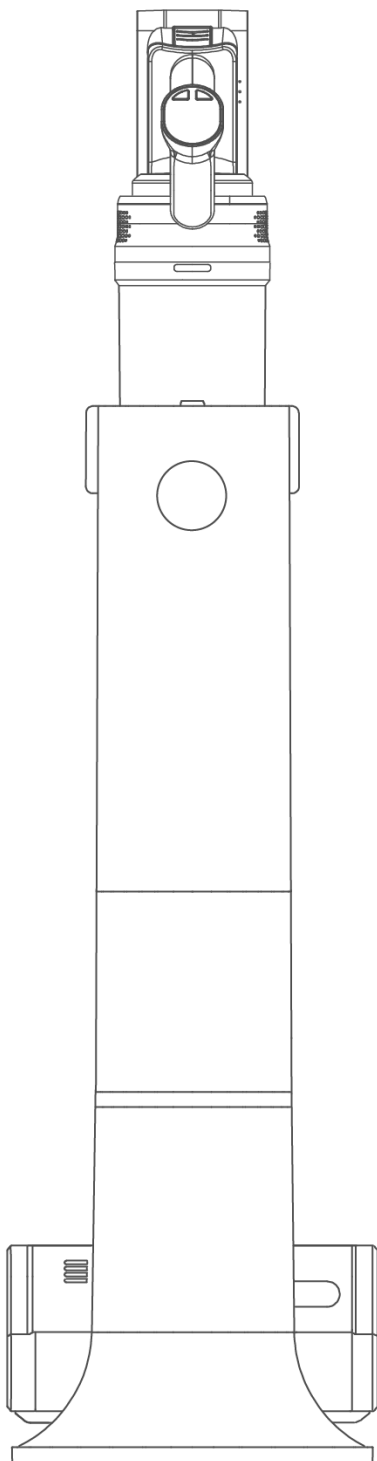

Вид спереди

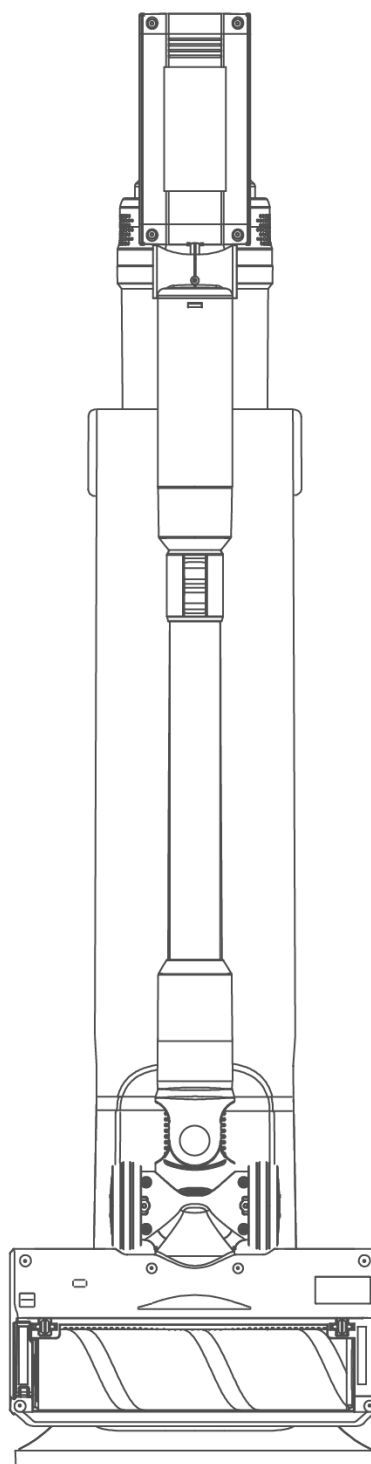

Вид сзади

После того, как станция автоматической очистки будет установлена, пожалуйста, вставьте в нее пылесос, как показано на рисунке.



## Включение устройства

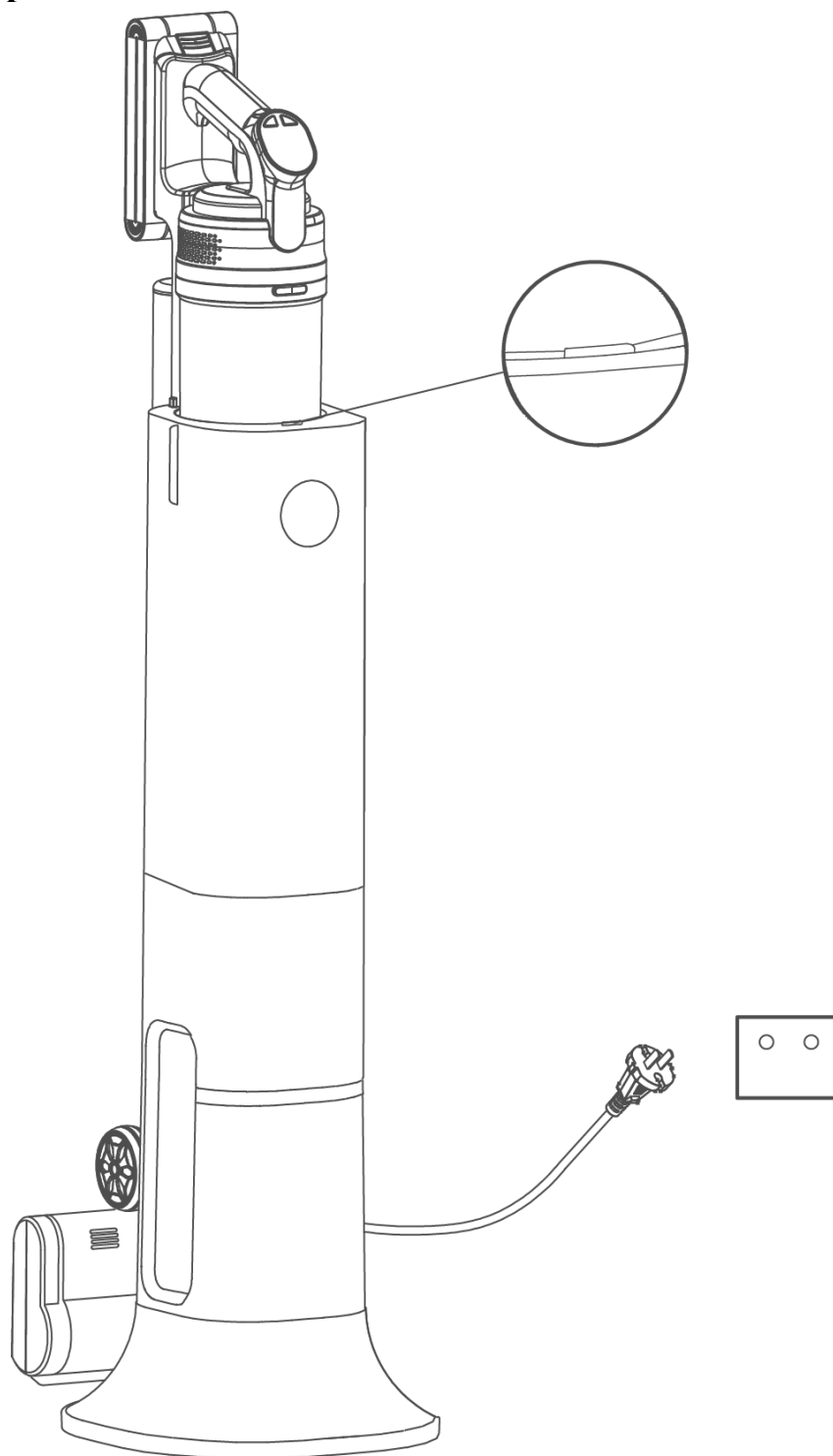

1. Подключите устройство к источнику питания, нажмите кнопку включения / выключения, оно начнет работать. (Зеленый индикатор на кнопке включения / выключения постоянно горит).
2. После трех циклов - 30 секунд станция автоматически выключится и индикатор погаснет.

## Извлечение пылесборника

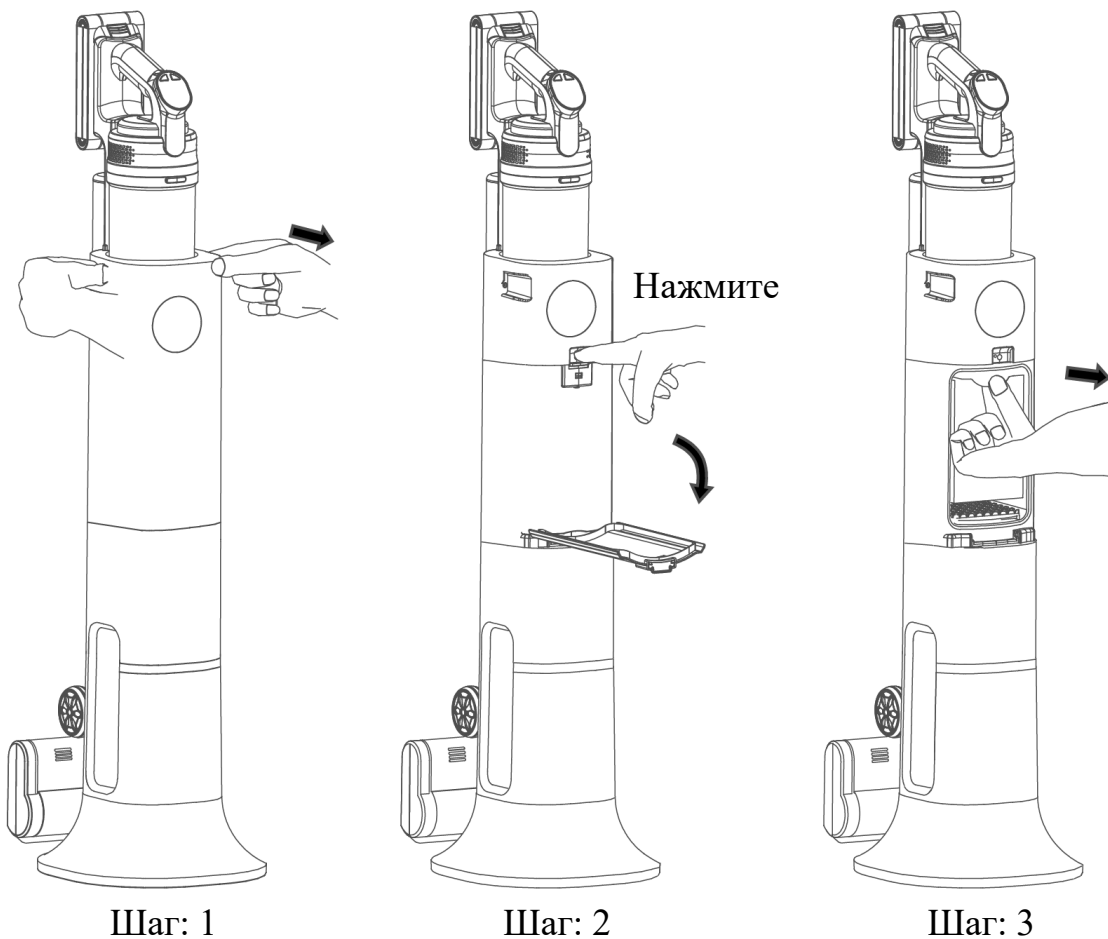

1. Нажмите обеими руками на кнопку пылесборника и снимите внешнюю крышку в направлении, указанном стрелкой.
2. Нажмите кнопку пальцем, и крышка автоматически откроется.
3. Вытяните пылесборник в направлении, указанном стрелкой.

## Меры предосторожности и техническое обслуживание изделия

Предупреждение: Не засовывайте руки и другие предметы непосредственно в устройство.

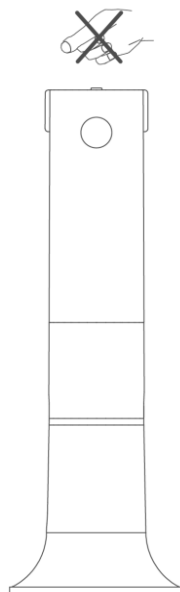

## Извлечение пылесборника и очистка фильтра

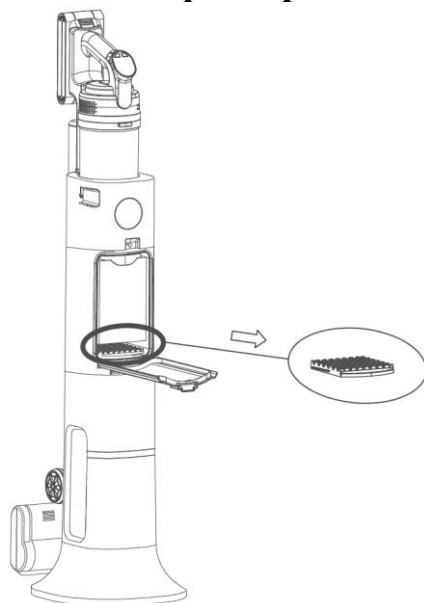

Очистите пылесборник мягкой щеткой. если он сильно загрязнен, пожалуйста, замените его на резервный. Очистите фильтр мягкой щеткой или опустите в воду, чтобы промыть его.

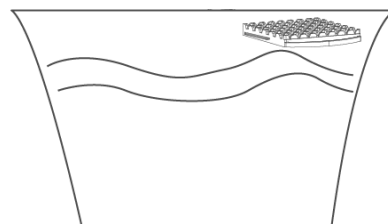
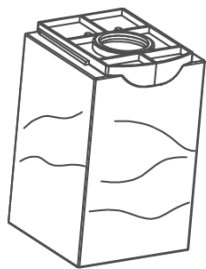

Установите фильтр и пылесборник на место после того, как они высохнут. Мы рекомендуем чистить их, когда всасывание ослабевает.

Примечание: Перед использованием убедитесь, что пылесборник и фильтр установлены в правильном положении.

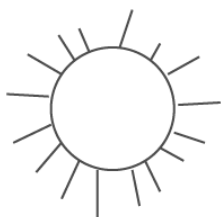

## Устранение неисправностей

### Распространенные ошибки и решения

Неисправность	Возможные причины	Решение
Слабое всасывание	Пылесборник переполнен	Очистите или замените пылесборник
Устройство не работает	Отсутствует электропитание	Проверьте подключено ли питание
	Пылесборник переполнен	Опустошите пылесборник
	Пылесос не установлен	Установите пылесос на место

## Технические характеристики

Технические параметры (вертикальный пылесос)			
Параметры	Номинальное напряжение	25.9 В	
	Номинальная мощность	350 Вт	
	Время зарядки	4-5 ч.	
	Время работы от аккумулятора	ECO (45 Вт):	55 - 60 мин.
		Power (350 Вт):	11 - 15 мин
	Сила всасывания	ECO $\geq$ 6 кПа	
		Power $\geq$ 26 кПа	
	Уровень шума	$\leq$ 80 дБ	
Аккумуляторная батарея	Li-Ion 2200 мАч, 25.9 В		
Двигатель	25.9 В / 350 Вт		
Технические параметры (станция самоочистки)			
Параметры	Номинальное напряжение	220 В	
	Номинальная мощность	1000 Вт	
	Сила всасывания	$\geq$ 28 кПа	
	Уровень шума	80 дБ	
	Двигатель	220 В / 1000 Вт	

Индикация переполнения пылесборника		Линия максимального заполнения	
Характеристики (вертикальный пылесос)			
Система фильтрации и пылесборник	Система фильтров воздухозаборника	Есть	
	Фильтр выпуска воздуха	Есть	
	Пылесборник	Есть	
Тип уборки		Сухой + опционально Влажный (с насадкой для влажной уборки)	
Объем пылесборника	Максимальная вместимость	0,3 л	
Адаптер	Номинальное входное напряжение	100-240 В	
	Номинальная частота	50/60 Гц	
	Номинальный входной ток	0,5 А	
	Номинальное выходное напряжение	30 В	
	Номинальный выходной ток	0,5 А	
Турбощетка	Номинальное напряжение	25,9 В	
	Номинальная мощность	20 Вт	
	Скорость	1800±200 об/мин.	
	Мягкая роликовая щетка	Съемная	
	Подсветка	Есть	
Комплект для влажной уборки	Номинальное напряжение	25,9 В	
	Номинальная мощность	20 Вт	
	Скорость	150±20 об/мин.	
	Съемные накладки	Есть	
	Подсветка	Есть	
Щетка для дивана	Номинальное напряжение	25,9 В	
	Номинальная мощность	15 Вт	
	Скорость	1800±200 об/мин.	
	Съемная роликовая щетка	Есть	

Держатель для аксессуаров	Есть
Габариты (вертикальный пылесос)	1230 x 260 x 160 мм
Вес, нетто (вертикальный пылесос)	3,2 кг
Габариты (станция самоочистки)	310 x 310 x 800 мм
Вес, нетто (станция самоочистки)	3,45 кг

Продукт сертифицирован в соответствии с действующим техническим регламентом. Производитель на свое усмотрение и без дополнительных уведомлений может менять комплектацию, внешний вид, страну производства и технические характеристики модели, следуя политике непрерывного улучшения качества выпускаемой продукции. Приобретенная Вами модель может отличаться от описанной в тексте данного руководства.