

Tefal®

RU Руководство пользователя

PL Podręcznik użytkownika

EN User's guide

EE Kasutusjuhend

LV Lietotāja rokasgrāmata

LT Naudotojo vadovas

TR Kullanım kılavuzu



1.

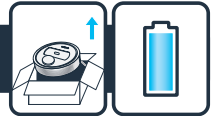

2.



3.



4.



5.



6.



7.



X-plorer Serie 75

RU Перед первым использованием внимательно ознакомьтесь с брошюрой «Инструкции по технике безопасности и эксплуатации» / **PL** Przed pierwszym użyciem należy dokładnie zapoznać się z broszurą „Instrukcje dotyczące bezpieczeństwa i użytkowania”. / **EN** Please read carefully the “Safety and use instructions” booklet before first use. / **EE** Enne esimest kasutuskorda lugege hoolikalt läbi trükis „Ohutus- ja kasutusjuhised”. / **LV** Pirms pirmās izmantošanas reizes uzmanīgi izlasiet brošūru “Drošības un ekspluatācijas noteikumi”. / **LT** Prieš naudodami pirmą kartą, atidžiai perskaitykite „Saugos ir naudojimo instrukcijas”. / **TR** Lütfen ilk kullanımdan önce «Güvenlik ve kullanım talimatları» kitapçığını dikkatlice okuyun

RU Для получения дополнительной информации / **PL** Więcej informacji można znaleźć na stronie / **EN** For more information / **EE** Lisateave / **LV** Plašāka informācija / **LT** Daugiau informacijos / **TR** Daha fazla bilgi

www.tefal.com

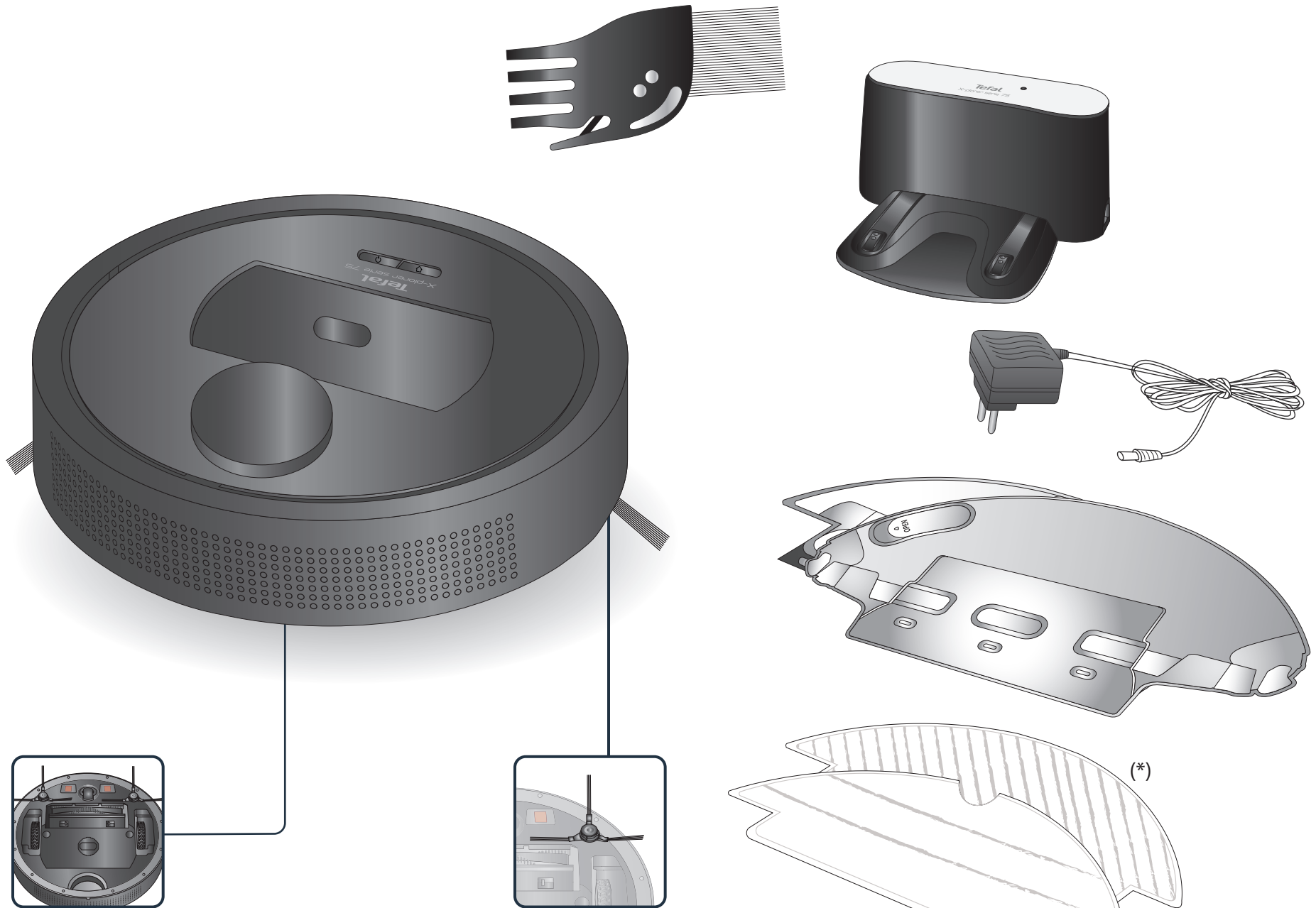

4

5

(*) Depending on model



RU На коврах робот-пылесос может столкнуться с определенными трудностями: бахрома, большая толщина, длинный ворс, малый вес (например, коврики для ванной) / **PL** Odkurzacz automatyczny może nie działać poprawnie na dywanach mających frędzle lub długie włosie, a także zbyt grubych lub zbyt lekkich (np. dywanik w łazience) / **EN** Your robot may encounter some difficulties on carpets: with fringes, too thick, with long piles, too light (ex: bathroom carpet) / **EE** Teie robotil võib tekkida probleeme vaipkatetel, kui neil on narmad, kui need on liiga pakssud, pikakarvalised või liiga õhukesed (nt vannitoa vaip) / **LV** Jūsu robots var saskarties ar grūtibām uz paklāja, ja tas ir ar bārktīm, pārāk biezs, ar garām pūkām, pārāk viegls (piem., vannas istabas paklājs) / **LT** Jūsų robotas ant kilimų gali susidurti su tam tikrais sunkumais, jei šie yra su kutais, per stori, ilgais plaukeliais ar per lengvi (pvz., vonios kilimėlis). / **TR** Robotunuz halılarda bazı zorluklarla karşılaşabilir: çok kalın saçaklar, çok hafif uzun tüyler (ör. banyo paspası)

1.

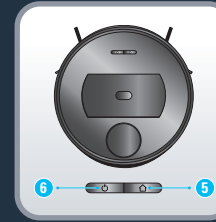
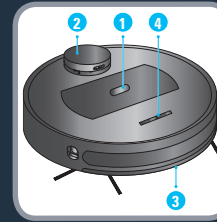
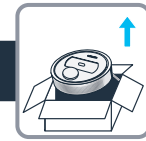

RU :

1. Кнопка отсоединения пылесборника
2. Лазерный датчик расстояния
3. Бампер
4. Кнопка управления
5. Зарядка / Локальная уборка
6. Питание / Старт-Пауза

PL :

1. Przycisk zwalniający pojemnik na kurz
2. Laserowy czujnik odległości z diodą (LSD)
3. Listwa ochronna
4. Przycisk sterujący
5. Ładowanie / sprzątanie miejscowe
6. Zasilanie / Start / Pauza

EN :

1. Dust bin release button
2. LSD laser distance sensor
3. Protection strip
4. Control button
5. Recharge / Spot Cleaning
6. Power / Start Pause

EE :

1. Tolmukambri vabastusnupp
2. LSD laserkaugusandur
3. Kaitseriba
4. Juhtnupp
5. Laadimine / Kohtpuhastus
6. Toide / Käivita Peata

LV :

1. Putekļu tvertnes atbrīvošanas poga
2. Lāzera distances sensors
3. Aizsargjosla
4. Vadības poga
5. Uzlāde/punktveida tīrīšana
6. Ieslēgšana/sākšana pauze

LT :

1. Dulkių dėžės atlaisvinimo mygtukas
2. LSD lazerinis atstumo jutiklis
3. Apsauginė juostelė
4. Valdymo mygtukas
5. Įkrovimas / vietos valymas
6. Maitinimas / paleidimas ir pristabdymas

TR :

1. Toz haznesi serbest birakma düğmesi
2. LSD lazer mesafe sensörü
3. Koruyucu şerit
4. Kontrol düğmesi
5. Şarj Etme / Bölgesel Temizlik
6. Güç / Başlat Duraklat

1.

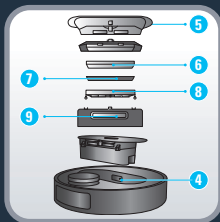
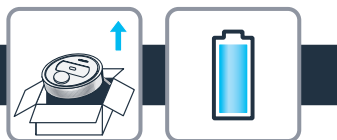
**RU:**

1. Выпускное отверстие
2. Отверстие для воды
3. Фиксатор резервуара для воды
4. диагностический
5. Крышка пылесборника
6. Гофрированный фильтр
7. Губчатый фильтр
8. Крепление сетки фильтра
9. Пылесборник

PL:

1. Wylot wody
2. Wlot wody
3. Blokada zbiornika na wodę
4. Diagnostyczny
5. Pokrywa pojemnika na kurz
6. Filtr karbowany
7. Filtr piankowy
8. Uchwyt siatki filtracyjnej
9. Pojemnik na kurz

EN:

1. Seepage outlet
2. Water inlet
3. Water tank lock
4. Reset button
5. Dust bin cover
6. Pleated filter
7. Sponge filter
8. Filter net bracket
9. Dust bin

EE:

1. Nõrgvee väljalaskeava
2. Vee sisselaskeava
3. Veepaagi lukk
4. Diagnostiline
5. Tolmukambri kate
6. Kurdfilter
7. Käsfilter
8. Filtri võrgu kronstein
9. Tolmukamber

LV:

1. Infiltrācijas izplūde
2. Ūdens ieplūde
3. Ūdens tvertnes fiksators
4. Diagnostikas
5. Putekļu tvertnes vāks
6. Gofrētais filtrs
7. Sūkļa veida filtrs
8. Filtra sieta skava
9. Putekļu tvertne

LT:

1. Vandens išvadas
2. Vandens įvadas
3. Vandens talpyklos užraktas
4. diagnostinis
5. Dulkių dėžės dangtis
6. Klostuotas filtras
7. Kempinės filtras
8. Filto tinkelio laikiklis
9. Dulkių dėžė

TR:

1. Sızma alanı
2. Su girişi
3. Su haznesi kilidi
4. tanı
5. Toz haznesi kapağı
6. Pilili filtre
7. Sünger filtre
8. Filtre ağ bağlantı parçası
9. Toz haznesi

1.

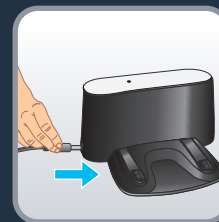
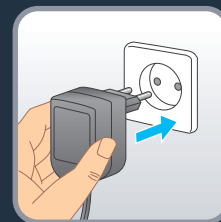
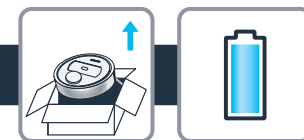
**RU**

Подключите кабель питания к розетке электросети и подключите адаптер к разъему питания на боковой панели зарядной док-станции. Индикатор зарядной док-станции горит постоянно и гаснет при подключении к ней робота-пылесоса.

PL

Podłącz kabel zasilania do gniazdka, a następnie podłącz zasilacz do gniazda zasilania z boku stacji dokującej. Wskaźnik stacji dokującej jest zawsze włączony i gaśnie, gdy odkurzacz jest podłączony.

EN

Connect the power cord to the main socket and plug the adaptor to the power jack on the side of the docking station. The docking station indicator is always on and goes off when the robot is plugged in.

EE

Ühendage elektrijuhe vooluvõrgu pistikupesasse ja adapter dokkimisjaama küljel asuvasse voolupistikupesasse. Dokkimisjaama märgutuli põleb alati ja kustub pärast roboti ühendamist.

LV

Iespraudiet strāvas vadu strāvas tīkla kontaktligzdā un iespraudiet adapteri strāvas ligzdā dokstacijas sānos. Dokstacijas indikators vienmēr ir ieslēgts, un tas nodziest, kad robots ir pievienots.

LT

Ijunkite maitinimo laidą į maitinimo tinklo lizdą ir įjunkite adapterį į maitinimo lizdą įkrovimo stotelės šone. Įkrovimo stotelės indikatorius visuomet šviečia ir išsijungia, kai prijungiamas robotas.

TR

Güç kabloşunu ana prize takın ve adaptörü, şarj istasyonunun yanındaki güç jakına takın. Şarj istasyonu göstergesi her zaman açıktır ve robot prize takıldığında kapanır.

1.

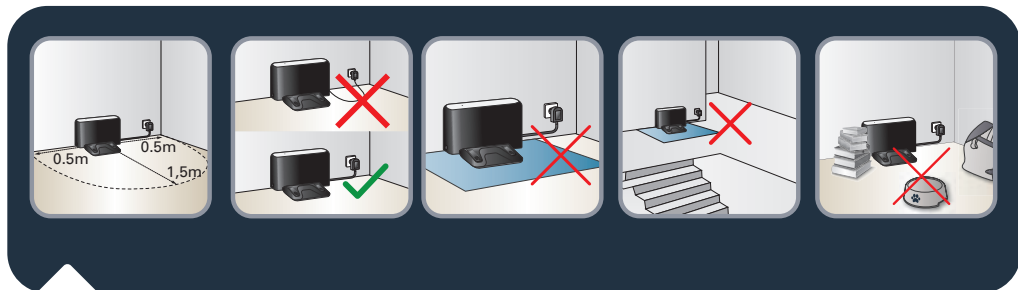
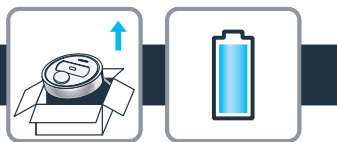

RU Разместите зарядную док-станцию таким образом, чтобы с каждой стороны от нее оставалось по 0,5 м свободного пространства, а перед ней – 1,5 м. Не ставьте зарядную станцию рядом с лестницей. Кабель должен быть натянут. Размещайте зарядную станцию на твердой поверхности. Не размещайте зарядную станцию на коврах.

PL Aby ustawić stację dokującą, upewnij się, że jest zachowany odstęp 0,5 m po bokach oraz 1,5 m z przodu. Nie należy umieszczać stacji dokującej w pobliżu schodów. Kabel musi być napięty. Stację dokującą należy zawsze ustawiać na twardym podłożu. Nie stawiać stacji dokującej na dywanie.

EN To place the docking station, make sure there is an empty area of 0.5m on each side and 1.5m in front of the docking station. Do not install the docking station near stairs. The cable must be tight. Always place the docking station on hard floor. Do not place the docking station on carpet.

EE Dokkimisjaama paigaldamiseks leidke koht, kus selle mõlemal küljel oleks 0,5 m ja ees 1,5 m vaba ruumi. Ärge paigaldage dokkimisjaama trepi lähedale. Kaabel peab olema korralikult ühendatud. Asetage dokkimisjaam alati kõvale pinnale. Ärge asetage dokkimisjaama vaibale.

LV Novietojot dokstaciju, pārliecinieties, ka uz katru pusi ir brīva 0,5 m zona un 1,5 m zona dokstacijas priekšā. Neuzstādiet dokstaciju blakus kāpnēm. Kabelim jābūt nostieptam. Vienmēr novietojiet dokstaciju uz cietas grīdas. Nenovietojiet dokstaciju uz paklāja.

LT Ieškodami vietas įkrovimo stotelei įsitinkite, kad abiejose jos pusėse būtų 0,5m, o priekyje – 1,5m laisvos erdvės. Įkrovimo stotelės nemontuokite šalia laiptų. Laidas turi būti įtemptas. Įkrovimo stotelę visuomet montuokite ant kietų grindų. Nepadėkite įkrovimo stotelės ant kilimo.

TR Şarj istasyonunu yerleştirmek için her iki yanda 0,5 metrelik ve şarj istasyonunun önünde 1,5 metrelik boş bir alan olduğundan emin olun. Şarj istasyonunu merdivenlerin etrafına kurmayın. Kablo sıkı olmalıdır. Şarj istasyonunu daima sert zemine yerleştirin. Şarj istasyonunu halıya koymayın.

1.

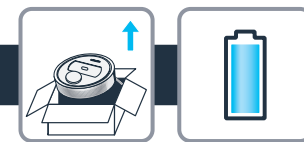

RU Поместите робот-пылесос на зарядную док-станцию: его контактная пластина должна касаться контактных пластин зарядной станции. После этого кнопки загорятся белым, а индикатор питания на зарядной док-станции погаснет.

PL Ustaw odkurzacza na stacji dokującej: płyty ładujące na odkurzaczu muszą stykać się z płytami na stacji. Przyciski zaświecą się na biało, a wskaźnik zasilania stacji dokującej zmieni się z jasnego na ciemny.

EN Place the robot on the docking station: the charging plate of the robot must touch those on the docking station. The buttons will then light up white, and the power indicator on the docking station changes from bright to dark.

EE Asetage robot dokkimisjaama: roboti laadimisplaat peab puutuma kokku dokkimisjaama plaadiga. Seejärel süttivad nappudel valged tuled ja dokkimisjaama toite hele märgutuli muutub tumedaks.

LV Novietojiet robotu uz dokstacijas tā, lai robota uzlādes plāksnes pieskartos plāksnēm uz dokstacijas. Pogas izgaismojas baltā krāsā, un dokstacijas darbības indikators, kas līdz šim dega, izslēdzas.

LT Padėkite robotą ant įkrovimo stotelės: ant roboto esančios įkrovimo plokštelės turi liestis su esančiomis ant įkrovimo stotelės. Mygtukai įsižiebs baltai ir įkrovimo stotelės maitinimo indikatorius pasikeis iš šviesaus į tamsų.

TR Robotu şarj istasyonuna yerleştirin: Robotun üzerindeki şarj plakası, şarj istasyonundakilere temas etmelidir. Düğmeler beyaz renkte yanar ve şarj istasyonundaki güç göstergesi parlak renkten koyu renge döner.

1.

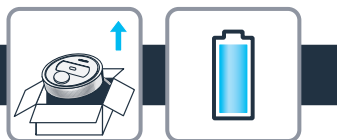

RU Чтобы продлить срок службы аккумулятора, держите робот-пылесос на зарядной станции, когда он не используется. Если вы не планируете использовать пылесос в течение длительного времени, полностью зарядите аккумулятор, затем выключите робот-пылесос и храните его в сухом прохладном месте.

PL Aby wydłużyć czas eksploatacji akumulatora, zawsze należy przechowywać odkurzacz automatyczny w stacji dokującej, gdy nie jest używany. Jeśli odkurzacz nie będzie używany przez dłuższy czas, należy całkowicie naładować akumulator, wyłączyć odkurzacz i przechowywać go w chłodnym i suchym miejscu.

EN In order to extend the battery lifespan, always keep the robot charging on the docking station while not using it. When not using the vacuum cleaner for a long time, please fully charge the battery switch off the robot and store the robot in a cool dry place.

EE Aku kasutusea pikendamiseks hoidke kasutusel mitte olevat robotit alati dokkimisjaamas laadimas. Kui te ei kavats te tolmuimejat pikema aja vältel kasutada, siis laadige aku täielikult täis, lülitage robot välja ning asetage see hoiule jahedasse ja kuiva kohta.

LV Lai pagarinātu akumulatora darbmuža ilgumu, vienmēr laikā, kad neizmantojat robotu, ievietojiet to dokstacijā uzlādei. Ja ilgu laiku neizmantojat putekļsūcēju, pilnībā uzlādējiet akumulatoru, izslēdziet robotu un glabājiet to vēsā un sausā vietā.

LT Norėdami prailginti akumuliatoriaus eksploataavimo trukmę, nenaudojamą robotą visuomet laikykite įkraunamą ant įkrovimo stotelės. Jei dulkių siurblio nenaudosite ilgą laiką, visiškai įkraukite akumuliatorių, išjunkite robotą ir laikykite jį vėsioje, sausoje vietoje.

TR Pil ömrünü uzatmak için kullanılmadığı zamanlarda robotun daima şarj istasyonunda şarj olmasını sağlayın. Elektrikli süpürgeci uzun bir süre kullanmayacağınız zaman lütfen pili tamamen şarj edin ve robotu kapatıp kuru ve serin bir yerde saklayın.

1.

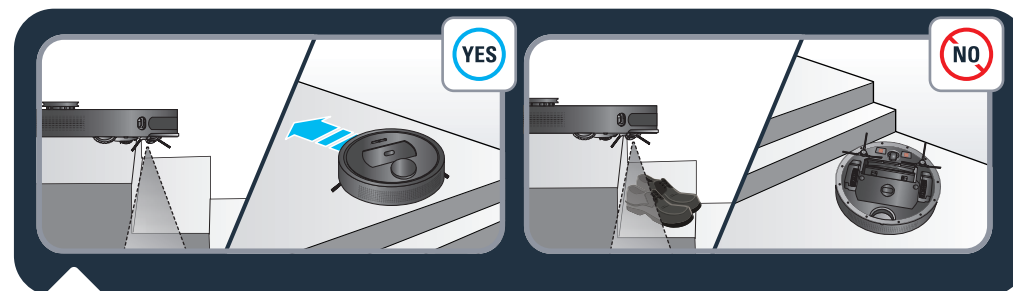
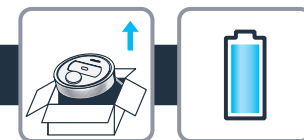

RU Робот-пылесос оснащен датчиками падения для распознавания лестниц и пустот. В случае их обнаружения он сменит направление. Чтобы робот-пылесос правильно распознавал неровности уровня пола, уберите с пола рядом с пустотами, лестницами или ступенями все предметы (сумки, обувь и т. д.). Робот-пылесос рядом с лестницей без предметов **YES**. Робот-пылесос рядом с лестницей с обувью, сумками или другими предметами **NON** (он не сможет правильно распознать лестницу и поэтому упадет).

PL Odkurzacz automatyczny jest wyposażony w czujniki upadku, które wykrywają schody i szczeliny. Odkurzacz automatyczny zmieni kierunek, gdy je wykryje. Aby umożliwić prawidłowe wykrywanie różnic poziomu podłogi, upewnij się, że na podłodze obok szczelin lub schodów nie ma żadnych przedmiotów (np. toreb lub butów, itp.). Odkurzacz automatyczny znajduje się w pobliżu schodów, przy których nie ma żadnych przedmiotów **YES**. Odkurzacz automatyczny znajduje się w pobliżu schodów z butami, torbami lub innymi przedmiotami **NON** (odkurzacz automatyczny nie wykryje prawidłowo schodów i dlatego spadnie).

EN The robot has drop sensors to detect stairs and gaps. The robot will change direction when detecting them. In order to correctly detect the floor level difference, make sure there are no objects (bags, shoes...) on the floor next to gaps, stairs or on the stairs' steps. The robot near stairs without objects **YES**. The robot near stairs with shoes, bags or other objects **NON** (the robot will not properly detect the stairs and therefore fall).

EE Robotil on kukkumisandurid treppide ja avade tuvastamiseks. Kui robot need tuvastab, siis ta muudab suunda. Põrandapinna tasemeerinevuste õigeks tuvastamiseks tagage, et avade, treppide või trepiastmete läheduses ei oleks maas esemeid (kotte, kingi jne). Robot ilma esemeteta trepi lähedal **YES**. Robot kingade, kottide või muude esemetega trepi lähedal **NON** (robot ei tuvasta treppi korralikult ja kukub).

1.

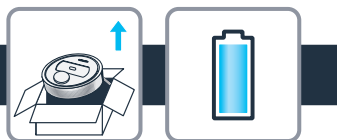

LV Robotam ir nokrišanas novēršanas sensori, kas konstatē kāpnēs un spraugas. Konstatējot šādus šķēršļus, robots maina virzienu.

Lai pareizi noteiktu grīdas līmeņu atšķirības, pārliecinieties, ka uz grīdas spraugu vai kāpņu tuvumā un uz kāpnēm neatrodas priekšmeti (somas, apavi u.c.).

Robots pie kāpnēm, kur nav priekšmetu **JA**.

Robots pie kāpnēm, kur ir kurpes, somas vai citi priekšmeti **NEIN** (robots nespēs pareizi konstatēt pakāpienus un nokritis).

LT Robotas turi aukščio jutiklius, skirtus laiptams ir plyšiams atpažinti. Juos aptikęs robotas pakeis kryptį.

Kad robotas tinkamai atpažintų grindų aukščio skirtumus, įsitikinkite kad greta plyšių, laiptų ar ant pačių laiptų nebūtų jokių daiktų (krepšių, batų...).

Robotas prie laiptų be daiktų **JA**.

Robotas prie laiptų, ant kurių stovi batai, krepšiai ar kiti daiktai **NEIN** (robotas tinkamai neatpažins laiptų ir nukris).

TR Robot, merdivenleri ve boşlukları tespit edebilmesi için düşme sensörlerine sahiptir. Robot, bunları tespit ettiğinde yön değiştirir.

Taban seviyesinin farkını doğru bir şekilde tespit etmek için boşlukların ve merdivenlerin yanında veya merdiven basamaklarında herhangi bir nesne (çanta, ayakkabı...) olmadığından emin olun.

Robot, nesnelerin olmadığı merdivenlere yakın **EYET**.

Robot ayakkabı, çanta veya diğer nesnelerin bulunduğu merdivenlere yakın **HAYIR** (robot, merdivenleri doğru bir şekilde algılamayacak ve dolayısıyla düşecektir).

1.

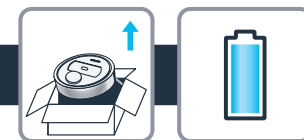

RU Нажмите и удерживайте кнопку  в течение 3 секунд, чтобы включить питание. Индикаторы мигнут, а затем загорятся. Если аккумулятор разряжен, робот-пылесос не включится.

PL Przytrzymaj przycisk  przez 3 sekundy, żeby włączyć zasilanie. Lampki zamrugają, a następnie zaświecą się stałym światłem. Gdy poziom naładowania akumulatora jest niski, odkurzacz automatycznie nie włączy się.

EN Press the button  during 3 seconds to turn on power. The lights will blink and then light up permanently. If the battery is low the robot will not turn on.

EE Vajutage toite sisse lülitamiseks kolme sekundi jooksul nuppu . Tuled vilguvad ja jäävad seejärel püsivalt põlema. Kui aku on tühjenemas, siis robot sisse ei lülitu.

LV Lai ieslēgtu ierīci, 3 sekundes turiet nospiestu pogu . Gaismas indikatori mirgo un tad iedegas. Ja ir zems akumulatora uzlādes līmenis, robots neieslēdzas.

LT Paspauskite mygtuką  per 3 sekundes, kad įjungtumėte maitinimą. Lemputės sumirksės ir pradės šviesti nuolat. Jeigu akumuliatorius išsikrovęs, robotas neįsijungs.

TR Gücü açmak için  düğmesine 3 saniye boyunca basın. Işıklar yanıp söner ve ardından sürekli olarak yanar. Pil düşükse robot çalışmaz.

1.

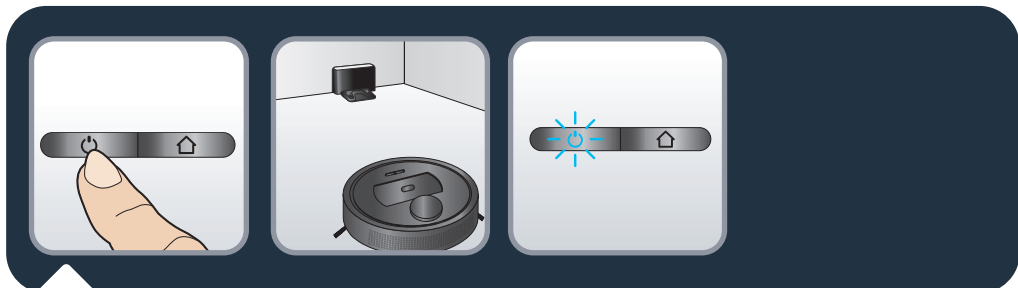
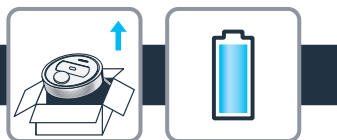

RU Когда робот-пылесос включен, нажмите кнопку , чтобы начать уборку (или используйте приложение Tefal X-plorer Series 75&95, см. раздел 2). При нормальной работе кнопки подсвечиваются белым цветом.

PL Gdy odkurzacz jest włączony, naciśnij przycisk , aby rozpocząć sprzątanie (lub skorzystaj z aplikacji Rowenta X-plorer Series 75&95, patrz sekcja 2). Podczas normalnej pracy przyciski będą świecić się na biało.

EN When the robot is turned on, press the button  to start cleaning (or use Rowenta X-plorer Series 75&95 app, see section 2). When working normally, the buttons will then light up in white.

EE Kui robot on sisse lülitatud, vajutage puhastamise alustamiseks nuppu  (või kasutage Rowenta X-plorer Series 75&95 rakendust, vt peatükk 2). Tavapärase töötamise korral süttivad seejärel nupud valgeks.

LV Kad robots ir ieslēdzies, nospiediet pogu , lai sāktu tīrīšanu (vai izmantojiet lietotni "Rowenta X-plorer Series 75&95"; skatiet 2. sadaļu). Normālas darbības laikā pogas izgaismojas baltā krāsā.

LT Kai robotas įjungtas, paspauskite mygtuką  kad pradėtų valyti (arba naudokite „Rowenta X-plorer Series 75&95“ programėlę, žr. 2 skyrių). Dirbant įprastai, mygtukai švies baltai.

TR Robot açıldığında temizlemeyi başlatmak için  düğmesine basın (veya Rowenta X-plorer Series 75&95 uygulamasını kullanın; bkz. bölüm 2). Normal koşullarda çalışırken düğmeler beyaz renkte yanar.

1.

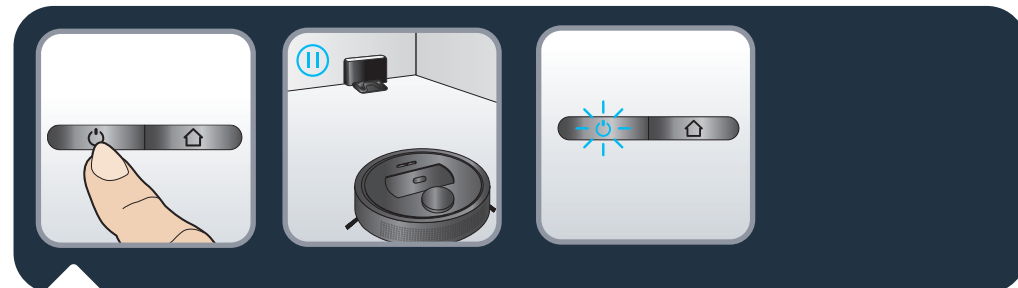
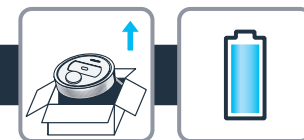



RU Чтобы приостановить уборку, нажмите кнопку  еще раз. Чтобы возобновить уборку, нажмите ее еще раз.

PL Naciśnij ponownie przycisk , aby wstrzymać sprzątanie. Naciśnij ponownie, aby wznowić sprzątanie.

EN Press the button again  to pause cleaning. Press it again to resume cleaning.

EE Puhastamise peatamiseks vajutage uuesti nuppu . Puhastamise jätkamiseks vajutage nuppu veel kord.

LV Vēlreiz nospiediet pogu , lai pauzētu tīrīšanu. Nospiediet to vēlreiz, lai atsāktu tīrīšanu.

LT Paspauskite mygtuką  dar kartą, kad pristabdytumėte valymą. Paspauskite dar kartą, kad tęstumėte valymą.

TR Temizlemeyi duraklatmak için  düğmesine tekrar basın. Temizlemeye devam etmek için bu düğmeye tekrar basın.

1.

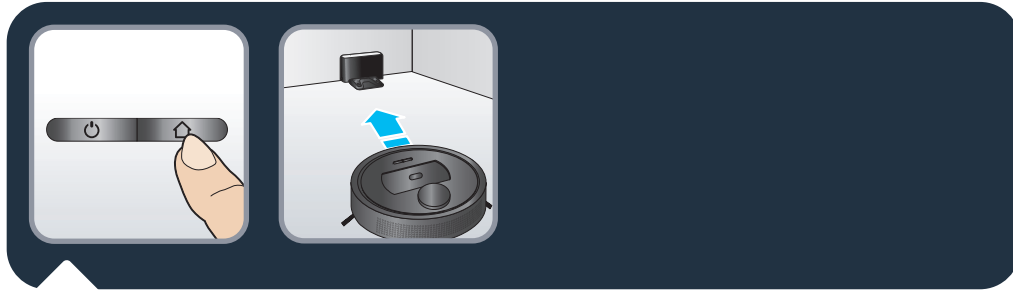
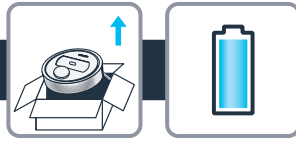

RU Когда робот-пылесос находится в режиме паузы, нажмите кнопку  для зарядки. Робот-пылесос автоматически возвращается в зарядную док-станцию при одном из следующих условий:

- Робот полностью выполнил уборку
- Аккумулятор разряжен; после того как аккумулятор зарядится до 80%, робот-пылесос возобновит работу, чтобы завершить оставшуюся часть уборки

PL Kiedy praca odkurzacza jest wstrzymana, naciśnij krótko przycisk , aby ponownie naładować odkurzacza. Odkurzacza automatycznie wraca do stacji dokującej w następujących przypadkach:

- odkurzacza zakończył sprząatanie;
- poziom naładowania akumulatora jest niewystarczający; po naładowaniu akumulatora do poziomu 80% odkurzacza wznowi sprząatanie.

EN When the robot is in pause, shortly press the button  to recharge. The robot automatically goes back to the charging dock under one of the following conditions:

- The robot has completely cleaned
- Battery power is insufficient ; once the battery is charged to 80%, the robot will resume to complete the remaining cleaning work

EE Kui roboti töö on peatatud, vajutage laadimiseks lühidalt nuppu . Robot liigub automaatselt tagasi laadimisdokki, kui täidetud on üks järgmistest tingimustest.

- Robot on puhastamistöö lõpetanud.
- Aku laetuse tase pole töötamiseks piisav. Kui aku laetuse tase on jõudnud väärtusele 80%, pöördub robot tagasi puhastamistööd lõpetama.

LV Kad robots atrodas pauzes stāvoklī, īsi nospiediet pogu , lai to uzlādētu. Tālāk norādītajos apstākļos robots automātiski atgriežas pie uzlādes dokstacijas:

- robots ir visu iztīrījis;
- akumulatora uzlādes līmenis ir nepietiekams; kad akumulators ir uzlādēts līdz 80%, robots atsāk darbu, lai pabeigtu atlikušo tīrīšanu.

LT Kai robotas pristabdytas, trumpai paspauskite mygtuką , kad įkrautumėte. Robotas automatiškai grįžta į įkrovimo stotelę, kai yra viena iš šių sąlygų:

- Robotas viską išvalė
- Nepakanka akumulatoriaus energijos; įkrovus akumuliatorių 80 %, robotas tęs likusį valymo darbą.

TR Duraklatıldığında robotu şarj etmek için  düğmesine kısa bir süre boyunca basın. Robot, aşağıdaki koşullardan biri gerçekleştiğinde şarj istasyonuna otomatik olarak geri döner:

- Robot, temizleme işlemini tamamen bitirmiştir
- Pil gücü yetersizdir; pil %80'e kadar şarj olduğunda robot temizleme işlemine kaldığı yerden devam eder.

1.

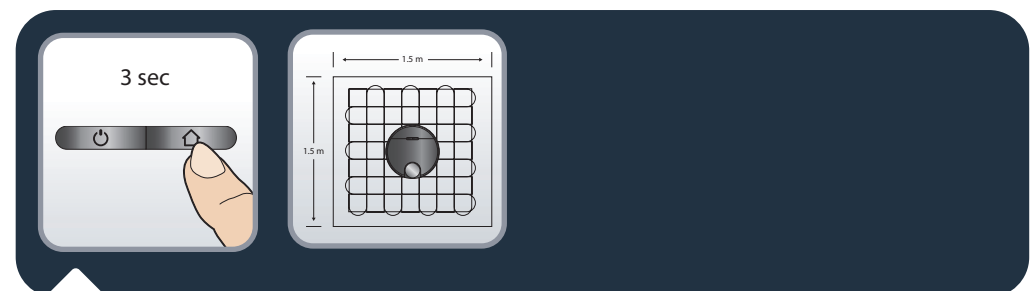
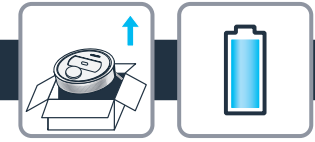



RU Когда робот-пылесос находится в режиме паузы, нажмите и удерживайте кнопку  3 секунды, чтобы включить режим локальной уборки.

PL Kiedy praca odkurzacza jest wstrzymana, przetrzymaj przycisk  przez 3 sekundy, aby uruchomić tryb sprząatania miejscowego.

EN When the robot is in pause, press the button  during 3 seconds to start spot cleaning mode.

EE Kui roboti töö on peatatud, vajutage kohtpuhastusrežiimi käivitamiseks kolme sekundi jooksul nuppu  .

LV Kad robots atrodas pauzes stāvoklī, 3 sekundes turiet nospiestu pogu , lai sāktu punktveida tīrīšanas režīmu.

LT Kai robotas pristabdytas, paspauskite mygtuką  per 3 sekundes, kad įjungtumėte vietos valymo režimą.

TR Robot duraklatıldığında bölgesel temizlik modunu başlatmak için  düğmesine 3 saniye boyunca basın.

1.

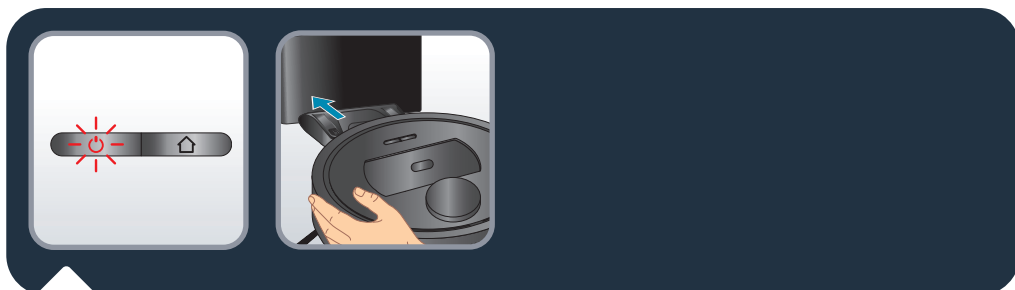
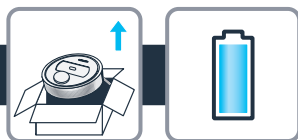

RU Если кнопка горит красным, уровень заряда аккумулятора низкий. Поместите робот-пылесос в зарядную док-станцию. Для начала работы уровень заряда аккумулятора робота-пылесоса должен составлять >30%.

PL Gdy przycisk świeci się na czerwono, poziom naładowania akumulatora jest niski. Umieść odkurzacz automatyczny w stacji dokującej. Poziom naładowania odkurzacza powinien wynosić >30%, żeby urządzenie mogło pracować.

EN When the button is red, the battery level is low. Please place the robot on the docking station. The power of the robot should be >30% before it can work.

EE Kui nupul põleb punane tuli, siis on aku laetuse tase väga madal. Asetage robot dokkimisjaama. Enne töö jätkamist peab roboti võimsus olema >30%.

LV Ja poga deg sarkanā krāsā, akumulatora uzlādes līmenis ir zems. Ievietojiet robotu dokstacijā. Lai robots varētu strādāt, tā uzlādes līmenim jābūt >30%.

LT Jei mygtukas šviečia raudonai, akumuliatorius išsikrovęs. Įstatykite robotą į įkrovimo stotelę. Robotas turi būti įkrautas ne mažiau nei 30 %, kad galėtų dirbti.

TR Düğme kırmızı olduğunda pil seviyesi düşüktür. Lütfen robotu şarj istasyonuna yerleştirin. Robotun çalışabilmesi için pil seviyesi en az %30 olmalıdır.

2.

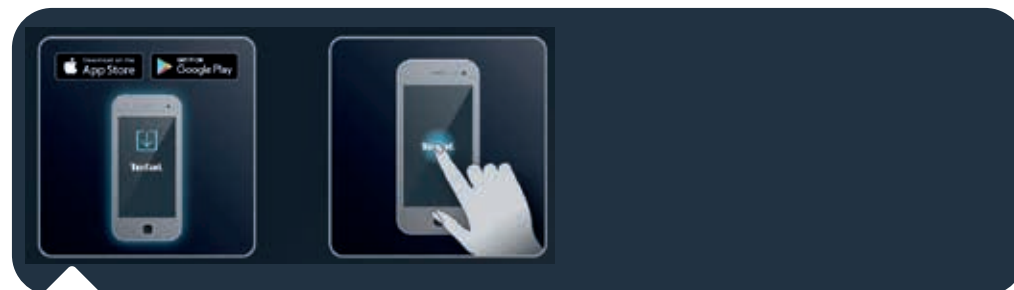

RU Чтобы воспользоваться всеми функциональными возможностями робота-пылесоса, загрузите на свой смартфон бесплатное приложение «Tefal X-plorer Serie 75&95» (чтобы найти его в App Store или Google Play, используйте QR-код, указанный выше). Чтобы легко управлять роботом-пылесосом, следуйте инструкциям в приложении.

PL Aby w pełni wykorzystać wszystkie funkcje odkurzacza automatycznego, pobierz bezpłatną aplikację „Tefal X-plorer Serie 75&95” (możesz użyć kodu QR powyżej lub znaleźć aplikację w AppStore lub Google Play) na swój smartfon. Postępuj zgodnie z instrukcjami w aplikacji, aby cieszyć się możliwościami Twojego robota!

EN To fully benefit all the possibilities of your robot, download the free app “Tefal X-plorer Serie 75&95” (you can use the QR code above to find it on App store or Google Play) on your smartphone. Just follow the instructions in the application to enjoy the robot!

EE Roboti kõigi funktsioonide täielikuks kasutamiseks laadige oma nutitelefonile alla tasuta rakendus „Tefal X-plorer Serie 75&95” (ülalolev QR-kood aitab seda App Store'is või Google Plays leida). Roboti töö nautimiseks järgige lihtsalt rakendusesiseseid juhiseid!

LV Lai pilnībā izmantotu visas robota iespējas, lejupielādējiet bezmaksas lietotni “Tefal X-plorer Serie 75&95” savā viedtālrunī (varat izmantot augstāk redzamo QR kodu, lai atrastu to veikalā “App store” vai “Google Play”). Veiciet lietotnē norādītās darbības un izmantojiet robota iespējas!

LT Norėdami išnaudoti visas roboto galimybes, į išmanųjį telefoną atsisiųskite programėlę „Tefal X-plorer Serie 75&95” (galite rasti „App store” arba „Google Play”, naudodami anksčiau pateiktą QR kodą). Tiesiog vykdykite programėlėje pateikiamas instrukcijas ir džiaukitės robotu!

TR Robotunuzun sunduğu tüm olanaklardan yararlanmak için akıllı telefonunuzu “Tefal X-plorer Serie 75&95” ücretsiz uygulamasını indirin (App Store veya Google Play’de bulmak için yukarıdaki QR kodunu kullanabilirsiniz). Uygulamadaki talimatlara uyun ve robotunuzun keyfini çıkarın!

2.

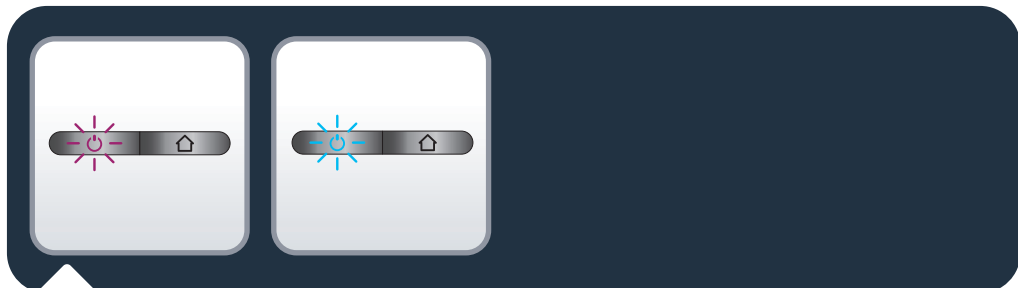

RU Когда кнопки мигают фиолетовым цветом, робот-пылесос готов к подключению (подождите). Когда кнопки белые, сеть Wi-Fi подключена!

PL Gdy przyciski migają na fioletowo, odkurzacz automatyczny jest gotowy do podłączenia (należy zaczekać). Gdy światło przycisków jest białe, oznacza to, że połączenie WiFi zostało nawiązane.

EN When the buttons are blinking purple, the robot is ready to connect (please wait). When the buttons are white, the WiFi is connected!

EE Kui nuppudel vilguvad lillad tuled, on robot ühendamiseks valmis (palun oodake). Kui nuppudel põlevad valged tuled, siis on Wi-Fi ühendus loodud!

LV Ja pogas mirgo violetā krāsā, robots ir gatavs izveidot savienojumu (lūdzu, nogaidiet). Kad pogas izgaismojas baltā krāsā, ir izveidots savienojums ar Wi-Fi.

LT Kai mygtukai mirksi violetine šviesa, robotas pasirengęs prisijungti (palaukite). Kai mygtukai šviečia baltai, „WiFi“ prijungtas!

TR Düğmeler mor renkte yanıp söndüğünde robot, bağlanmaya hazırdır (lütfen bekleyin). Düğmeler beyaz olduğunda WiFi bağlantısı kurulur!

3.



3b.

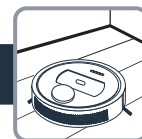

3c.

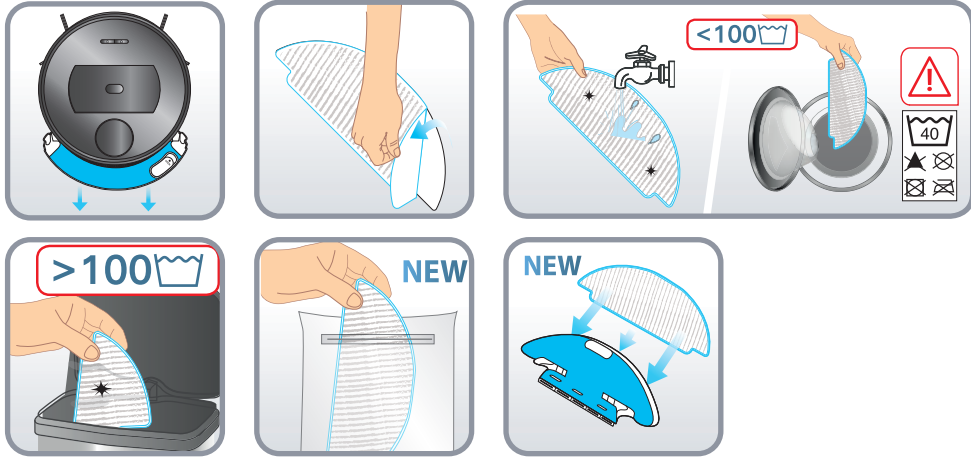
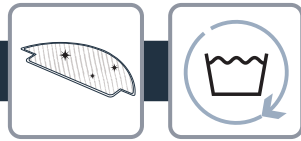

3d.

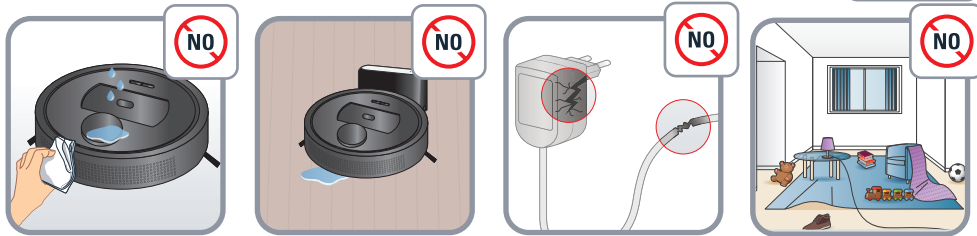

4.

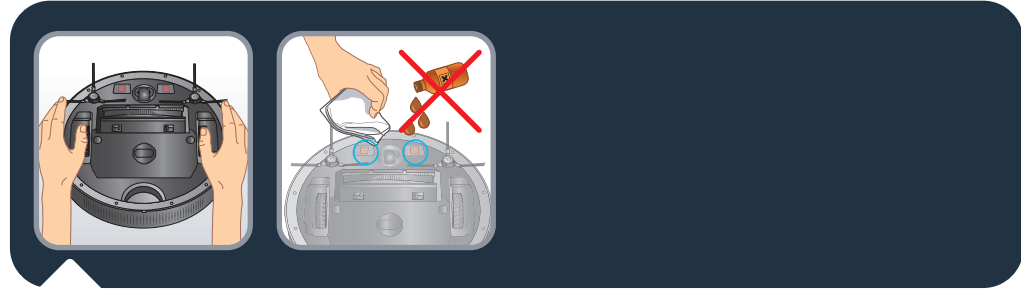
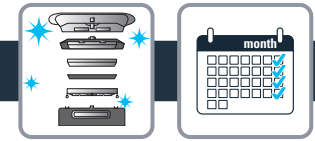

- RU** Чтобы очистить контактные пластины, выключите робот-пылесос и переверните его. Затем протрите пластины сухой тканью. Не протирайте маслом. Очищайте контактные пластины один раз в неделю. Также очищайте электродные пластины зарядной док-станции.
- PL** Aby wyczyścić wtyk ładowania, wyłącz odkurzacz i obróć go spodem do góry. Następnie wytrzyj styk za pomocą suchej ściereczki. Nie czyść wtyku olejem. Wtyk ładowania należy czyścić raz w tygodniu. Należy również oczyścić elektrodowe płyty ładowania na stacji dokującej.
- EN** To clean the charging contact, switch off the robot and turn it upside down. Then use a dry cloth to wipe them. Do not scrub with oil. Clean the charging contact once a week. Please also clean the charging electrode plates of the docking station.
- EE** Laadimiskontakti puhastamiseks lülitage robot välja ja pöörake pea alaspidi. Seejärel pühkige kontakt kuiva riidelapiga puhtaks. Ärge hõõruge õliga. Puhastage laadimiskontakti kord nädalas. Samuti puhastage dokkimisjaama laadimiselektroodi plaate.
- LV** Lai notīrītu uzlādes kontaktu, izslēdziet robotu un apgrieziet to otrādi. Tad ar sausu drānu noslaukiet kontaktus. Neberziet ar eļļu. Uzlādes kontaktu tīriet reizi nedēļā. Notīriet arī dokstacijas uzlādes elektrodu plāksnes.
- LT** Norėdami išvalyti įkrovimo kontaktą, robotą išjunkite ir apverskite. Tada sausu audiniu nuvalykite kontaktus. Neišriebaluokite. Valykite įkrovimo kontaktą kartą per savaitę. Taip pat nuvalykite įkrovimo stotelės įkrovimo elektrodo plokšteles.
- TR** Şarj temas noktalarını temizlemek için robotu kapatın ve ters çevirin. Ardından silmek için kuru bir bez kullanın. Yağ ile ovalamayın. Şarj temas noktalarını haftada bir kez temizleyin. Lütfen şarj istasyonunun şarj etme elektrodu plakalarını da temizleyin.

4.

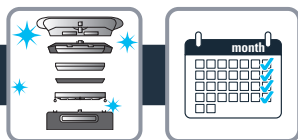

- RU** Протрите сухой мягкой тканью датчики робота-пылесоса, включая следующие:
- Датчик следования вдоль стен с правой стороны робота-пылесоса
 - Радиолокационный датчик предотвращения столкновений в верхней части робота-пылесоса
 - Три датчика защиты от падения в нижней части робота-пылесоса
 - Инфракрасный датчик в передней части робота-пылесоса

- PL** Przetrzyj czujniki odkurzacza suchą, miękką ściereczką, w tym:
- czujnik ściany po prawej stronie odkurzacza;
 - czujnik antykolizyjny na pokrywie na górze odkurzacza;
 - trzy czujniki upadku na dole odkurzacza;
 - czujnik podczerwieni na przodzie odkurzacza.

- EN** Wipe robot sensors with a dry, soft cloth including:
- Wall sensor on the right side of the robot
 - Radar cover anti-collision sensor on the top of the robot
 - Three anti-drop sensors on the bottom of the robot
 - Infrared sensor in front of the robot

- EE** Pühkige kuiva ja pehme riidelapiga puhtaks roboti andurid, sh:
- seinandur roboti paremal küljel;
 - radarikatte kokkupõrkevastane andur roboti peal;
 - kolm kukkumisvastast andurit roboti all;
 - infrapunaandur roboti ees.

- LV** Noslauciet robota sensorus ar mīkstu, sausu, drānu, tostarp:
- sienas sensoru robota labajā pusē,
 - sadursmes novēršanas sensora radara pārsegu robota augšpusē,
 - trīs nokrišanas novēršanas sensorus robota apakšpusē,
 - infrasarkano sensoru robota priekšpusē.

- LT** Sausu, minkštą audinį nuvalykite roboto jutiklius, įskaitant:
- Sienos jutiklis dešiniajame roboto šone
 - Radaro gaubto apsaugos nuo susidūrimo jutiklis roboto viršuje
 - Trys apsaugos nuo kritimo jutikliai roboto apačioje
 - Infraraudonųjų spindulių jutiklis roboto priekyje

- TR** Aşağıdakiler de dahil olmak üzere robot sensörlerini kuru, yumuşak bir bezle temizleyin:
- Robotun sağ tarafındaki duvar sensörü
 - Robotun üst kısmındaki radar kapağı çarpışma önleyici sensör
 - Robotun alt kısmındaki üç düşme engelleyici sensör
 - Robotun önündeki kızılötesi sensör

4.

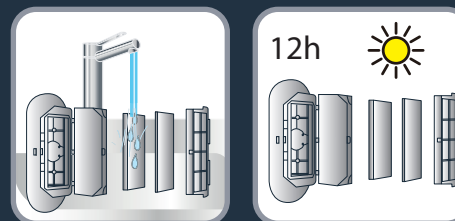
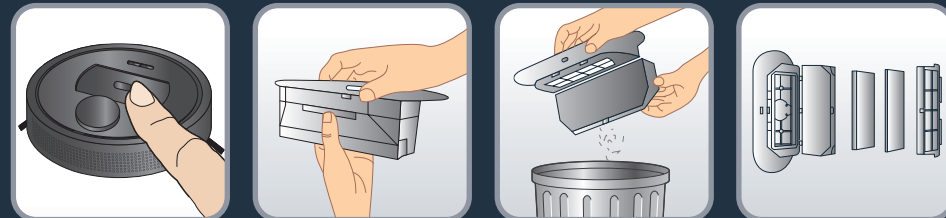
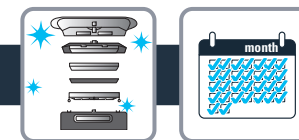

- RU** Шаг 1. Нажмите кнопку «OPEN» (ОТКРЫТЬ), чтобы снять пылесборник. Шаг 2. Откройте пылесборник, чтобы опустошить его. Вытяните раму фильтра, чтобы снять гофрированный и поролоновый фильтры во избежание их засорения. Аккуратно постучите гофрированным фильтром по мусорному ведру, чтобы стряхнуть пыль. Промойте поролоновый фильтр, пылесборник и раму фильтра водой. Дайте им высохнуть в течение 12 часов. После полного высыхания поместите их обратно в пылесос. Опустошайте пылесборник после каждого использования. Очищайте гофрированный и поролоновый фильтры и пылесборник каждую неделю.

- PL** Krok 1: naciśnij przycisk „OPEN”, aby odłączyć pojemnik na kurz. Krok 2: otwórz pokrywkę pojemnika na kurz, aby go opróżnić. Aby uniknąć zatkania filtra, wyciągnij ramę filtra, aby wyjąć filtr silnika i filtr piankowy. Delikatnie postukaj filtrem o pojemnik na śmieci, aby strząsnąć kurz. Opłucz filtr piankowy, pojemnik na kurz i ramę filtra wodą. Pozostaw je do wyschnięcia na 12 godzin. Gdy elementy będą całkowicie suche, umieść je z powrotem w odkurzaczu. Pojemnik na kurz należy opróżnić po każdym użyciu. Pojemnik na kurz, filtr i filtr piankowy należy czyścić co tydzień.

- EN** Step 1: Press the “OPEN” button to remove the dust bin. Step 2: Open the dust bin in order to empty it. To avoid clogging of the filter, pull out the filter frame to remove the pleated filter and the foam. Tap the pleated filter gently over a garbage bin to shake off the dust. Rinse the foam, dust box and the filter frame with water. Let them out to dry 12h. When the items are completely dried, place them back into the vacuum cleaner. Empty the dust box after every use. Clean the dust box, the filter and the foam every week.

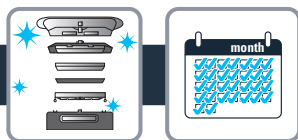

EE Toiming 1. Vajutage nuppu „OPEN”, et eemaldada tolmukamber. Toiming 2. Avage tolmukamber, et see tühjendada. Filtri ummistumise vältimiseks tõmmake filtri raam välja ning eemaldage kurdfilter ja vaht. Koputage kurdfiltrit tolmu maha raputamiseks õrnalt prügikasti kohal. Loputage vaht, tolmukast ja filtri raam veega. Laske neil 12 h õhu käes kuivada. Kui detailid on täielikult kuivanud, asetage need tolmuimejasse tagasi. Tühjendage tolmukast pärast igat kasutuskorda. Puhastage tolmukast, filter ja vaht kord nädalas.

LV 1. darbība: nospiediet atvēršanas pogu „OPEN”, lai izņemtu putekļu tvertni. 2. darbība: atveriet putekļu tvertni, lai to iztukšotu. Lai filtri nenosprostotos, izvelciet filtra rāmi, lai varētu izņemt gofrēto filtru un putu materiālu. Viegli uzsitiet pa gofrēto filtru, turot to virs atkritumu tvertnes, lai nokratītu putekļus. Izskalojiet putu materiālu, putekļu tvertni un filtra rāmi ar ūdeni. Ļaujiet tiem 12 stundas žūt. Kad visi priekšmeti ir pilnībā nožuvuši, ievietojiet tos atpakaļ putekļsūcējā. Pēc katras izmantošanas reizes iztukšojiet putekļu tvertni. Katru nedēļu iztīriet putekļu tvertni, filtru un putu materiālu.

LT 1 veiksmas. Paspauskite mygtuką „OPEN” (atidaryti), kad išimtumėte dulkių dėžę. 2 veiksmas. Atidarykite dulkių dėžę, kad ją ištuštintumėte. Norėdami išvengti filtro užsikimšimo, ištraukite filtro rėmelį, kad išimtumėte klostuotą filtrą ir kempinę. Švelniai pakratykite klostuotą filtrą virš šiukšliadėžės, kad išpurtytumėte dulkes. Išplaukite kempinę, dulkių dėžę ir filtro rėmelį vandeniui. Palikite juos džiuoti 12 valandų. Kai visiškai išdžius, įdėkite juos atgal į dulkių siurbį. Ištuštinkite dulkių dėžę po kiekvieno naudojimo. Išvalykite dulkių dėžę, filtrą ir kempinę kiekvieną savaitę.

TR Adım 1: Toz haznesini çıkarmak için “OPEN” düğmesine basın. Adım 2: Boşaltmak için toz haznesini açın. Filtrenin tıkanmasını önlemek için filtre gövdesini çekerek pilili filtreyi ve köpüğü çıkarın. Tozu boşaltmak için pilili filtreye bir çöp kutusunun üzerinde hafifçe vurun. Köpük, toz haznesi ve filtre gövdesini suyla durulayın. Bunları 12 saat boyunca kurumaya bırakın. Parçalar tamamen kuruduktan sonra bunları elektrikli süpürgeye geri takın. Toz haznesini her kullanımdan sonra boşaltın. Toz haznesi, filtre ve köpüğü her hafta temizleyin.

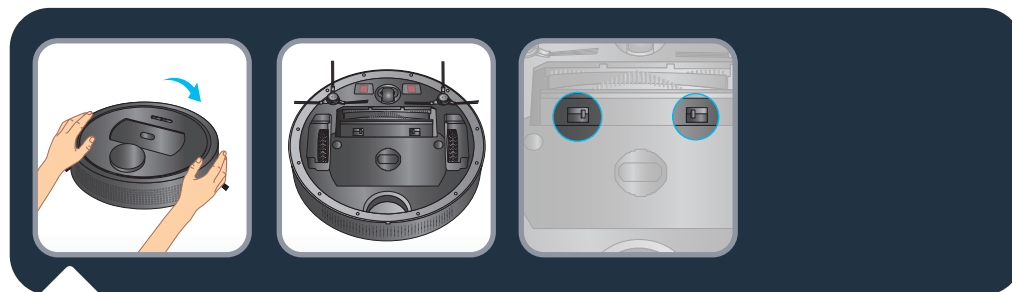

RU Выключите робот-пылесос и переверните его. Разблокируйте защиту щетки с помощью 2 фиксаторов.

PL Wyłącz odkurzacz i obróć go spodem do góry. Odblokuj osłonę szczotki centralnej za pomocą 2 blokad.

EN Turn the robot OFF and turn the robot upside down. Unlock the brushing guard using the 2 lockers.

EE Lülitage robot VÄLJA ja pöörake pea alaspidi. Avage harjapiire kahe lukusti abil.

LV IZSLĒDZIET robotu un apgrieziet to otrādi. Atbloķējiet birstes aizsarga 2 fiksatorus.

LT Robotą išjunkite ir apverskite. Atrakinkite šluotelės apsaugą, naudodami 2 fiksatorius.

TR Robotu KAPALI duruma getirin ve ters çevirin. 2 kilidi kullanarak fırça muhafazasının kilidini açın.

4.

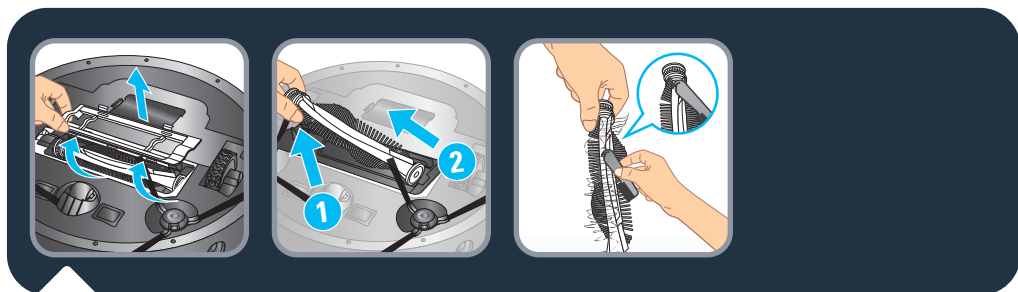

RU Снимите защиту щетки и извлеките щетку. Очистите щетку лезвием (чтобы срезать волосы) и кисточкой (чтобы удалить их), двигаясь сверху вниз.

PL Wyjmij osłonę szczotki i wyciągnij szczotkę. Wyczyść szczotkę za pomocą akcesorium do czyszczenia - ostrą częścią (aby odciąć włosy) i szczotką (aby je usunąć), wykonując ruchy od góry do dołu.

EN Remove the brush guard and pull out the brush. Clean the brush with the blade side (to cut the hair) and the brush side (to remove them) doing movements from the top to bottom.

EE Eemaldage harjapiire ja tõmmake hari välja. Puhastage hari tera poolel (harjaste lõikamiseks) ja harja poolel (nende eemaldamiseks), tehes ülalt alla liigutusi.

LV Noņemiet birstes aizsargu un izvelciet birsti. Tīriet birsti ar asmens pusi (lai pārgrieztu matus) un ar suku pusi (lai tos noņemtu), veicot kustības no augšpusē uz leju.

LT Nuimkite šluotelės apsaugą ir ištraukite šluotelę. Nuvalykite šluotelę ašmenų galu (kad nupjautumėte plaukus) ir šluotelės galu (kad juos pašalintumėte) judesiais iš viršaus į apačią.

TR Fırça muhafazasını çıkarın ve fırçayı dışarı çekin. Fırçayı bıçak tarafı (saçları kesmek için) ve fırça tarafına (bunları çıkarmak için) yukarıdan aşağıya doğru hareketler yaptırarak temizleyin.

4.

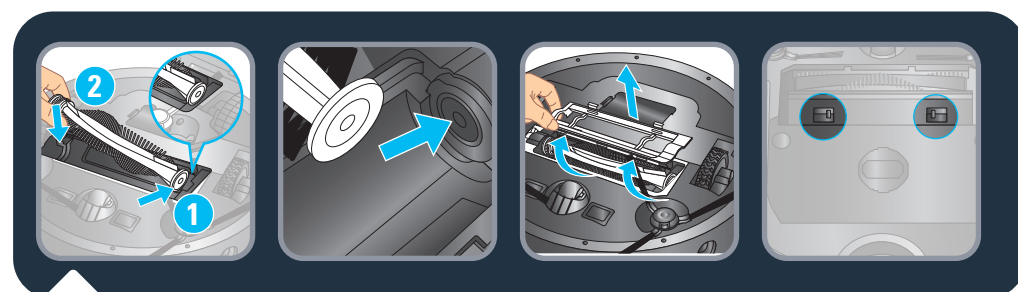

RU Установите щетку и защиту щетки на место. Убедитесь, что резиновая часть на кончике щетки установлена на место. Закрепите защиту щетки с помощью двух фиксаторов.

PL Włóż z powrotem szczotkę i osłonę szczotki. Upewnij się, że gumowa część na końcu szczotki znajduje się na swoim miejscu. Zablokuj osłonę szczotki dwoma blokadami.

EN Put the brush and the brush guard back. Make sure that the rubber part at the tip of the brush is in place. Lock the brush guard with the two lockers.

EE Asetage hari ja harjapiire tagasi. Veenduge, et harja otsas asuv kummidetail oleks oma kohal. Lukustage harjapiire kahe lukusti abil.

LV Ievietojiet birsti un birstes aizsargu atpakaļ vietā. Pārlicinieties, ka gumijotā detaļa birstes galā atrodas vietā. Ar abiem fiksatoriem nostipriniet birstes aizsargu.

LT Įstatykite šluotelę ir šluotelės apsaugą atgal. Įsitinkite, kad guminė dalis ant šluotelės galiuko yra savo vietoje. Užfiksuokite šluotelės apsaugą dviem fiksatoriais.

TR Fırçayı ve fırça muhafazasını geri takın. Fırçanın ucundaki lastik parçanın yerinde olduğundan emin olun. Fırça muhafazasını iki kilitle kilitleyin.

4.

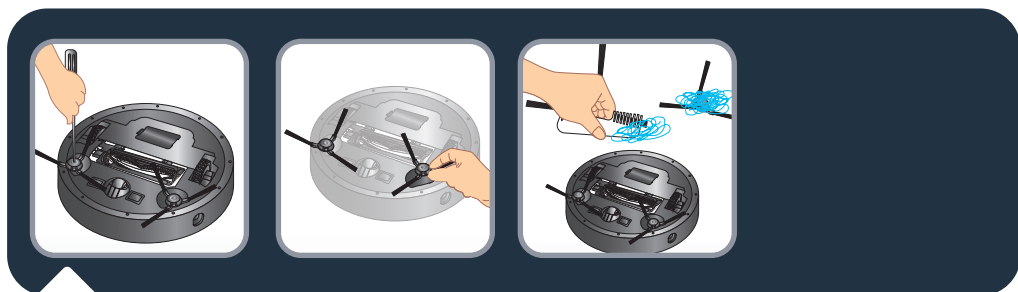

RU Чтобы очистить боковую щетку, разблокируйте ее, а затем открутите и очистите ее с помощью кисточки для очистки. Также прочистите труднодоступные места в отверстии боковой щетки. Очищайте боковые щетки один раз в месяц.

PL Aby wyczyścić szczotkę boczną, odkręć ją i zdejmij, a następnie za pomocą akcesorium do czyszczenia wyczyść szczotkę boczną oraz elementy zaplątane w jej szczelini. Szczotki boczne należy czyścić raz w miesiącu.

EN To clean the side brush, remove it by unscrewing it and use a cleaning brush to clean the side brush and the entanglements in the slot of the side brush. Clean the side brushes once a month.

EE Külgharja puhastamiseks keerake see eemaldamiseks lahti ning puhastage puhastusharja abil külghari ja külgharja pilu sinna takerdunud võõrkehadeid. Puhastage külgharju kord kuus.

LV Lai iztīrītu sānu birsti, atskrūvējiet un noņemiet to un ar tīrīšanas suku notīriet sānu birsti un netīrumus, kas iekārušies sānu birstes spraugā. Sānu birstes tīriet reizi mēnesī.

LT Norėdami išvalyti šoninę šluotelę, išimkite ją atsukę ir valymo šluotele išvalykite šoninę šluotelę bei jos prapjovoje susikaupusias šiukšles. Šonines šluoteles valykite kartą per mėnesį.

TR Yan fırçayı temizlemek için yan fırçayı söküp çıkarın ve bir temizleme fırçası kullanarak yan fırçayı ve yan fırça yuvasına dolanan nesnelere temizleyin. Yan fırçaları ayda bir temizleyin.

4.

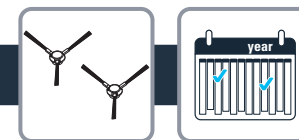

RU Заменяйте боковые щетки каждые шесть месяцев. Выбросьте старые щетки и замените их новыми. Закрутите новые щетки на роботе-пылесосе.

PL Szczotki boczne należy wymieniać co 6 miesięcy. Wyrzuć stare szczotki i wymień je na nowe. Przykręć nowe szczotki do robota.

EN Replace lateral brushes every 6 months. Throw away the old brushes and replace them with new ones. Screw the new brushes on the robot.

EE Vahetage külgharjad iga 6 kuu tagant välja. Visake vanad harjad ära ja vahetage uute vastu. Kruvige uued harjad roboti külge.

LV Ik pēc 6 mēnešiem nomainiet sānu birstes. Izmetiet vecās birstes, nomainot tās ar jaunām. Pieskrūvējiet jaunās birstes pie robota.

LT Šonines šluoteles keiskite kas 6 mėn. Išmeskite senas šluoteles ir pakeiskite jas naujomis. Prie roboto prisukite naujas šluoteles.

TR Yan fırçaları 6 ayda bir değiştirin. Eski fırçaları atın ve yenilerini takın. Yeni fırçaları robota vidalayın.

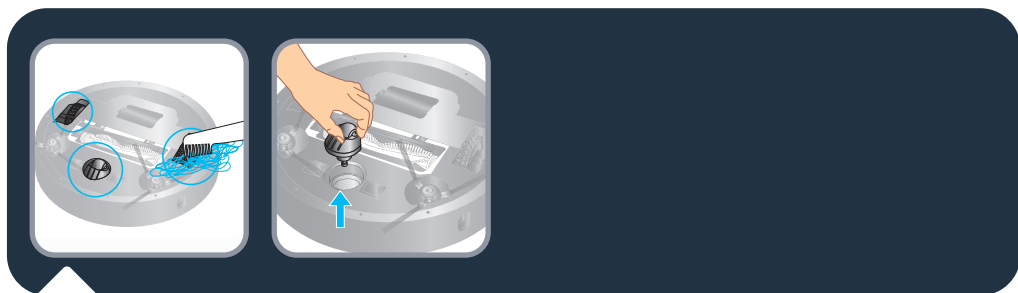
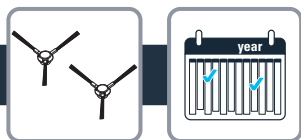

RU Чтобы поддерживать чистоту, очищайте колеса (переднее, левое и правое) один раз в неделю. На вал колеса могут наматываться волосы, нитки и другой мусор, поэтому его следует своевременно очищать.

PL Przednie, lewe i prawe koło należy czyścić raz w tygodniu. Wałek koła może zostać zablokowany przez włosy, paski tkanin itp., dlatego należy go czyścić regularnie.

EN To clean the wheels, clean the front, left and right wheels once a week. The wheel shaft may be entangled by hair, cloth strips, etc. so please clean it in time.

EE Puhastage eesmine, vasakpoolne ja parempoolne ratas kord nädalas. Rattavõlli külge võivad takerduda juuksekarvad, riideribad jms, mistõttu tuleb see kindlasti õigeaegselt puhastada.

LV Lai riteņi būtu tīri, tīriet priekšējo, kreisās un labās puses riteņi reizi nedēļā. Uz riteņa ass var satīties mati, diegi u.c., tāpēc tīriet to savlaicīgi.

LT Priekinį, kairinį ir dešinįjį ratukus valykite kartą per savaitę. Apie ratuko ašį gali prisivelti plaukų, audinių juostelių ir pan., todėl išvalykite laiku.

TR Tekerleklerin temiz olmasını sağlamak için ön, sol ve sağ tekerlekleri haftada bir kez temizleyin. Tekerlek shaftı saç, iplikçik vb. nedeniyle sıkışabilir, bu nedenle lütfen tekerlekleri zamanında temizleyin.

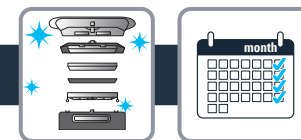

Компонент	Очистка компонента	Замена компонента
Пылесборник	После каждого использования	Неприменимо
Фильтр	Один раз в неделю	Два раза в год
Щетка	Один раз в неделю	При необходимости
Зарядная станция	Один раз в неделю	Неприменимо
Датчики падения	Один раз в неделю	Неприменимо
Колеса	Один раз в месяц	Неприменимо
Боковые щетки	Один раз в месяц	Два раза в год

Część	Czyszczenie części	Wymiana części
Pojemnik na kurz	Po każdym użyciu	Nie dotyczy
Filtr	Raz w tygodniu	Dwa razy w roku
Szczotka centralna	Raz w tygodniu	W razie potrzeby
Baza ładująca	Raz w tygodniu	Nie dotyczy
Czujniki upadku	Raz w tygodniu	Nie dotyczy
Koła	Raz w miesiącu	Nie dotyczy
Szczotki boczne	Raz w miesiącu	Dwa razy w roku

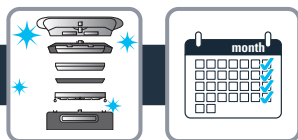

Component	Cleaning the component	Replacing the component
Dust collector	After each use	Not applicable
Filter	Once a week	Twice per year
Brush	Once a week	If required
Charging base	Once a week	Not applicable
Fall sensors	Once a week	Not applicable
Wheels	Once a month	Not applicable
Side brushes	Once a month	Twice per year

Osa	Osa puhastamine	Osa vahetamine
Tolmukoguja	Pärast igit kasutuskorda	Ei rakendu
Filter	Kord nädalas	Kaks korda aastas
Hari	Kord nädalas	Vajadusel
Laadimisalus	Kord nädalas	Ei rakendu
Kukkumisandurid	Kord nädalas	Ei rakendu
Rattad	Kord kuus	Ei rakendu
Külgharjad	Kord kuus	Kaks korda aastas

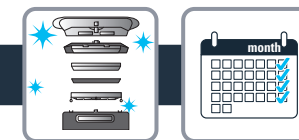

Detaļa	Detaļas tīrīšana	Detaļas nomaiņa
Putekļu savācējs	Pēc katras lietošanas	Neattiecas
Filtrs	Reizi nedēļā	Divas reizes gadā
Birste	Reizi nedēļā	Ja nepieciešams
Uzlādes pamatne	Reizi nedēļā	Neattiecas
Nokrišanas novēršanas sensori	Reizi nedēļā	Neattiecas
Riteņi	Reizi mēnesī	Neattiecas
Sānu birstes	Reizi mēnesī	Divas reizes gadā

Komponentas	Komponento valymas	Komponento keitimas
Dulkių rinkiklis	Po kiekvieno naudojimo	Netaikoma
Filtras	Kartą per savaitę	Dukart per metus
Šluotelė	Kartą per savaitę	Jei reikia
Įkrovimo bazė	Kartą per savaitę	Netaikoma
Aukščio jutikliai	Kartą per savaitę	Netaikoma
Ratukai	Kartą per mėnesį	Netaikoma
Šoninės šluotelės	Kartą per mėnesį	Dukart per metus

4.

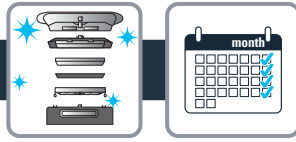

Parça	Parçanın temizlenmesi	Parçanın değiştirilmesi
Toz toplayıcı	Her kullanım sonrasında	Geçerli değil
Filtre	Haftada bir	Yılda iki kez
Fırça	Haftada bir	Gerekirse
Şarj tabanı	Haftada bir	Geçerli değil
Düşme sensörleri	Haftada bir	Geçerli değil
Tekerlekler	Ayda bir	Geçerli değil
Yan fırçalar	Ayda bir	Yılda iki kez

4.

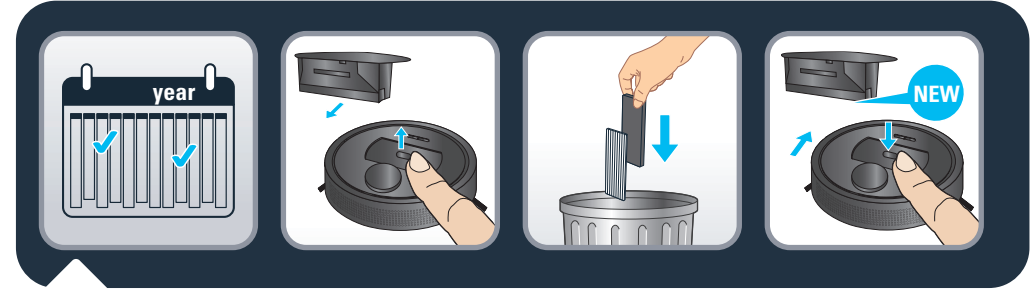
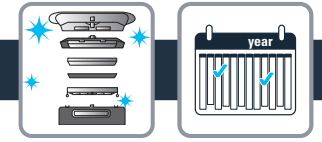

- RU** Для оптимальной работы прибора заменяйте гофрированный и поролоновый фильтры каждые 6 месяцев.
- PL** Co 6 miesięcy zastąp filtr silnika i filtr piankowy nowymi elementami, aby zadbać o optymalną wydajność urządzenia.
- EN** Every 6 months replace the pleated filter and the foam with new ones to maintain optimal performances.
- EE** Optimaalse jõudluse tagamiseks vahetage kurdfilter ja vaht iga 6 kuu tagant uute vastu välja.
- LV** Ik pēc 6 mēnešiem nomainiet gofrēto filtru un putu materiālu, lai uzturētu optimālu veiktspēju.
- LT** Kas 6 mėn. pakeiskite klostuotą filtrą ir kempinės filtrą naujais, kad užtikrintumėte optimalų našumą.
- TR** Optimum performansı korumak için pilli filtreyi ve köpüğü her 6 ayda bir yenisiyle değiştirin.

5.

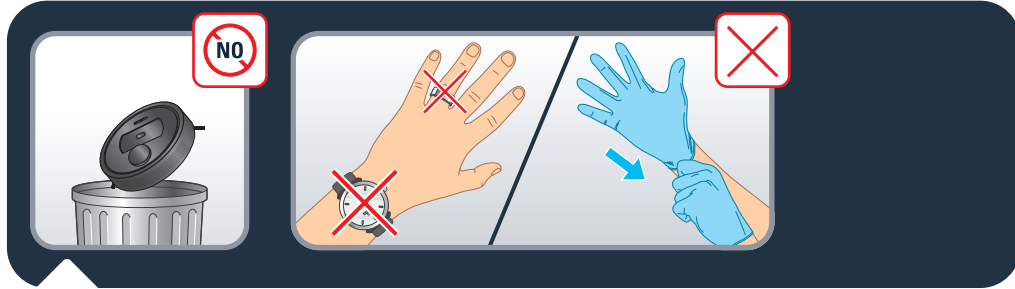

RU Не выбрасывайте робот-пылесос вместе с бытовыми отходами. Всегда надевайте перчатки и средства защиты.

PL Nie wrzucaj odkurzacza automatycznego do śmietnika. Zawsze zakładaj rękawice ochronne.

EN Do not throw the robot in the bin. Always wear gloves and protection.

EE Ärge visake robotit olmejäätmete hulka. Kasutage alati kindaid ja kaitsevahendeid.

LV Neizmetiet robotu atkritumos. Vienmēr lietojiet cimdus un aizsarglīdzekļus.

LT Neišmeskite roboto į šiukšliadėžę. Visuomet dėvėkite pirštines ir apsaugines priemones.

TR Robotu çöp kutusuna atmayın. Daima eldiven ve koruyucu ekipman kullanın.

5.



RU Снимите верхнюю крышку (зажимы). Отверните нижнюю часть бампера (12 винтов). Отверните нижнюю часть корпуса (8 винтов) и боковые щетки. Снимите впускной канал. Отверните крышку аккумулятора (4 винта). Отсоедините провод аккумулятора.

PL Zdejmij pokrywę górną (zaciski). Odkręć dolną część zderzaka (12 śrub). Odkręć dolną część korpusu (8 śrub) i szczotki boczne. Wyjmij kanał wlotowy. Odkręć pokrywę akumulatora (4 śruby). Odłącz złącze akumulatora.

EN Remove the top cover (clips). Unscrew the bumper lower part (12 screws). Unscrew the lower body (8 screws) and side brushes. Remove the inlet channel. Unscrew the battery cover (4 screws). Unplugged the battery connector.

EE Eemaldage ülemine kate (klambrid). Keerake lahti pörkeraua alumine osa (12 kruvi). Keerake lahti alumine kereosa (8 kruvi) ja külgharjad. Eemaldage sisselaskekanal. Keerake lahti akukate (4 kruvi). Lahutage akupistik.

LV Noņemiet augšējo pārsegu (skavas). Atskrūvējiet bufera apakšdaļu (12 skrūves). Atskrūvējiet korpusa apakšdaļu (8 skrūves) un sānu birstes. Izņemiet ieplūdes kanālu. Atskrūvējiet akumulatora pārsegu (4 skrūves). Atvienojiet akumulatora savienotāju.

LT Nuimkite viršutinį gaubtą (spaustukai). Atsukite apatinę buferio dalį (12 varžtų). Atsukite apatinį korpusą (8 varžtai) ir šonines šluoteles. Nuimkite įleidimo kanalą. Atsukite akumuliatoriaus gaubtą (4 varžtai). Atjunkite akumuliatoriaus jungtį.

TR Üst kapağı (klipsleri) çıkarın. Tamponun alt kısmını sökün (12 vida). Alt gövdeyi (8 vida) ve yan fırçaları sökün. Giriş kanalını çıkarın. Pil kapağını sökün (4 vida). Pil bağlantı parçasını prizden çekin.



Error codes

According to model: *

When the robot fails, the red indicator on the robot will blink. Please check on the App the stated error code.

Error code	Solution
Error 1: Collision bumper is stuck, please check.	The collision bumper is stuck. Please tap repeatedly to remove foreign matters. If there is no foreign matter, please relocate it and then start it.
Error 2: A wheel is stuck. Please check whether any foreign matter is stuck in the wheel, or move it to near its home position to start it.	If any wheel is stuck, please check whether any foreign matter is stuck in the wheel, or move it to near its home position to start it.
Error 3: A side brush is stuck, please check.	The side brush may be entangled with foreign matters. Please clean and restart it.
Error 4: The rolling brush is stuck. Please remove and clean it.	The rolling brush may be entangled with foreign matters. Please remove and clean it, its connections, its cover and the suction inlet.
Error 5: The robot is trapped. Please clear obstacles around.	The robot is trapped. Please clear obstacles around.
Error 6: The robot is trapped. Please move it near its home position to start it.	The robot may be suspended. Please relocate it and start. If the anti-drop sensor is too dirty, it may also cause the fault. Please wipe the anti-drop sensor to eliminate the fault.
Error 7: A wheel is suspended. Please move it to near its home position to start it.	A wheel is suspended. Please move it to near its home position to start it.
Error 8: The battery level is too low, and the robot is about to shut down automatically. Please charge it.	The battery level is too low, and the robot is about to shut down automatically. Please charge it.
Error 10: Optical flow sensor dirty, Please wipe it.	The optical flow sensor is covered by dust. Please wipe it.
Error 11: The recharge sensor is blocked. Please wipe it.	The recharge sensor is covered by dust. Please wipe it.
Error 12: The follow-wall sensor is blocked. Please wipe it.	The follow-wall sensor is blocked. Please wipe it.
Error 13: The robot is tilted. Please put the robot on the horizontal ground to start.	The robot is tilted during startup. Please put the robot on the horizontal ground to start.
Error 14: Please install the dust box and filters back.	Please install the dust box and filters back, and make sure that filters and the dust box are installed in place. Then please restart the robot.
Error 17: Restricted area detected. Please relocate it to start.	The robot is too close to a restricted area during starting. Please relocate it to start.
Error 18: The laser cover is stuck. Please check.	The pressure sensor for laser cover is pressed or stuck. Please relocate it to start.
Error 19: The laser sensor is stuck or twisted, please check.	The laser distance sensor is stuck by foreign matter. Please clear it.
Error 20: The laser sensor may be blocked, please check.	The laser distance sensor is blocked, please clear the blocking. Too spacious environment and multi-reflection environment such as metal mirrors also affect the normal operation of a laser distance sensor. Please relocate it to art.
Error 21: Please clear obstacles around the charging dock.	The robot may be stuck or trapped. Please clear obstacles around the robot.



Error W1: Battery abnormal. Please consult the instructions or APP.	Please open the battery compartment, check whether the battery is properly connected, and try to restart the robot. The battery temperature is too high or too low. Please wait for the battery temperature to be normal (0 °C~40 °C/32 °F~104 °F) before use. If the error persists, please contact our Service Department.
Error W2: Wheel module abnormal. Please consult the instructions or APP.	Please check whether any foreign matter is stuck in a wheel and try to restart the robot. If the error persists, please contact our Service Department.
Error W3: Side brush module abnormal. Please consult the instructions or APP.	Please check whether any foreign matter is stuck in a side brush and try to restart the robot. If the error persists, please contact our Service Department.
Error W4: Rolling brush abnormal. Please consult the instructions or APP.	Please remove and clean it, its connections, its cover and the suction inlet. Please try to restart the robot after cleaning. If the error persists, please contact our Service Department.
*Error W5: Water pump abnormal. Please consult the instructions or APP.	Please clean the water tank, water pump connections on the tank and water pump connections on the robot, the water outlet at the robot bottom, and check the mop module. Please try to restart the robot with all modules installed back after cleaning. If the error persists, please contact our Service Department.
Error W6: Laser sensor abnormal. Please consult the instructions or APP.	Please check the laser sensor for foreign matter and try to restart the robot after cleaning. If the error persists, please contact our Service Department.
Error W7: Fan abnormal. Please consult the instructions or APP.	Please check whether any foreign matter is stuck in the fan and try to restart the robot. Please clean the dust box and filters and try to restart the robot. If the error persists, please contact our Service Department.



Коды ошибок

В зависимости от модели: *

Если с роботом возникает какая-то проблема, на нем начинает мигать красный индикатор. Поищите в приложении указанный код ошибки.

Код ошибки	Решение
Ошибка 1. Бампер заклинило, проверьте его.	Заклинило бампер. Слегка постучите по нему несколько раз, чтобы удалить посторонние предметы. Если внутри не оказалось посторонних предметов, передвиньте устройство и запустите.
Ошибка 2. Колесо заклинило. Проверьте, не застрял ли в колесе какой-либо посторонний предмет, или перенесите устройство в исходное положение, чтобы запустить.	Если одно из колес заклинило, проверьте, не застрял ли в нем какой-либо посторонний предмет, или перенесите устройство в исходное положение, чтобы запустить.
Ошибка 3. Боковую щетку заклинило, проверьте ее. Боковая щетка может быть заблокирована попавшими в нее посторонними предметами. Очистите и перезапустите.	Боковая щетка может быть запутана посторонними предметами. Очистите и перезапустите его.
Ошибка 4. Вращающуюся щетку заклинило. Снимите и очистите ее.	Вращающаяся щетка может быть заблокирована попавшими в нее посторонними предметами. Снимите и очистите ее, ее соединения, крышку и всасывающее отверстие.
Ошибка 5. Робот-пылесос застрял. Устраните препятствия вокруг устройства.	Робот-пылесос застрял. Устраните препятствия вокруг устройства.
Ошибка 6. Робот-пылесос застрял. Перенесите его в исходное положение, чтобы перезапустить.	Робот-пылесос может находиться на весу. Передвиньте его и запустите. Если датчик защиты от падения слишком загрязнен, это также может привести к возникновению этой неисправности. Протрите датчик защиты от падения, чтобы устранить неисправность.
Ошибка 7. Колесо находится на весу. Чтобы запустить устройство, перенесите его в исходное положение.	Колесо находится на весу. Чтобы запустить устройство, перенесите его в исходное положение.
Ошибка 8. Уровень заряда аккумулятора слишком низкий, и робот-пылесос скоро выключится автоматически. Зарядите аккумулятор.	Уровень заряда аккумулятора слишком низкий, и робот-пылесос скоро выключится автоматически. Зарядите аккумулятор.
Ошибка 10. Оптический датчик светового потока загрязнен, протрите его.	Оптический датчик светового потока покрыт пылью. Протрите его.
Ошибка 11. Датчик зарядки заблокирован. Протрите его.	Датчик зарядки покрыт пылью. Протрите его.
Ошибка 12. Датчик следования вдоль стен заблокирован. Протрите его.	Датчик следования вдоль стен заблокирован. Протрите его.
Ошибка 13. Робот-пылесос находится под наклоном. Для запуска установите робот-пылесос на горизонтальную поверхность.	Робот-пылесос находится под наклоном во время запуска. Для запуска установите робот-пылесос на горизонтальную поверхность.
Ошибка 14. Установите пылесборник и фильтры на место.	Установите пылесборник и фильтры на место и убедитесь, что они установлены верно. Затем перезапустите робот-пылесос.



Ошибка 17. Близость к запретной зоне. Передвиньте устройство, чтобы запустить.	Во время запуска робот-пылесос находится слишком близко к запретной зоне. Передвиньте устройство, чтобы запустить.
Ошибка 18. Крышку лазера заклинило. Проверьте.	Давление на датчик давления крышки лазера или его заклинивание. Передвиньте устройство, чтобы запустить.
Ошибка 19. Лазерный датчик заклинило или он перекошен, проверьте его положение.	Лазерный датчик расстояния заклинило в результате попадания посторонних предметов. Очистите его.
Ошибка 20. Лазерный датчик может быть заблокирован, проверьте его состояние.	Лазерный датчик расстояния заблокирован, удалите то, что его блокирует. Слишком просторное помещение и присутствие большого количества отражающих поверхностей, например металлических зеркал, также влияют на нормальную работу лазерного датчика расстояния. Передвиньте устройство, чтобы запустить.
Ошибка 21. Устраните препятствия вокруг зарядной док-станции.	Возможно, робот-пылесос заблокирован препятствиями или застрял. Устраните препятствия вокруг робота-пылесоса.
Ошибка W1. Некорректная работа аккумулятора. См. инструкции или ПРИЛОЖЕНИЕ.	Откройте аккумуляторный отсек, проверьте правильность подключения аккумулятора и попробуйте перезапустить робот-пылесос. Температура аккумулятора слишком высокая или слишком низкая. Подождите, пока температура аккумулятора не достигнет нормального уровня (0°C~40°C)
Ошибка W2. Некорректная работа колесного модуля. См. инструкции или ПРИЛОЖЕНИЕ.	Проверьте, не застрял ли в колесе какой-либо посторонний предмет, и попробуйте перезапустить робот-пылесос. Если ошибка не устранена, обратитесь в наш отдел обслуживания.
Ошибка W3. Некорректная работа модуля боковой щетки. См. инструкции или ПРИЛОЖЕНИЕ.	Проверьте, не застрял ли в боковой щетке какой-либо посторонний предмет, и попробуйте перезапустить робот-пылесос. Если ошибка не устранена, обратитесь в наш отдел обслуживания.
Ошибка W4. Некорректная работа вращающейся щетки. См. инструкции или ПРИЛОЖЕНИЕ.	Снимите и очистите ее, ее соединения, крышку и всасывающее отверстие. Попробуйте перезапустить робот-пылесос после очистки. Если ошибка не устранена, обратитесь в наш отдел обслуживания.
*Ошибка W5. Некорректная работа водяного насоса. См. инструкции или ПРИЛОЖЕНИЕ.	Очистите резервуар для воды, соединения водяного насоса на резервуаре и соединения водяного насоса на роботе-пылесосе, отверстие для выпуска воды в нижней части робота-пылесоса и проверьте модуль швабры. После очистки установите все модули на место и попробуйте перезапустить робот-пылесос. Если ошибка не устранена, обратитесь в наш отдел обслуживания.
Ошибка W6. Некорректная работа лазерного датчика. См. инструкции или ПРИЛОЖЕНИЕ.	Проверьте, нет ли на лазерном датчике на инородных частиц, и попробуйте перезапустить робот-пылесос после очистки. Если ошибка не устранена, обратитесь в наш отдел обслуживания.
Ошибка W7. Некорректная работа вентилятора. См. инструкции или ПРИЛОЖЕНИЕ.	Проверьте, не застрял ли в вентиляторе какой-либо посторонний предмет, и попробуйте перезапустить робот-пылесос. Очистите пылесборник и фильтры и попытайтесь перезапустить робот-пылесос. Если ошибка не устранена, обратитесь в наш отдел обслуживания.



Неисправность	Решение
Не удается запустить робот-пылесос	. Убедитесь, что робот-пылесос подключен к источнику питания. . Убедитесь, что аккумулятор полностью заряжен.
Робот-пылесос внезапно перестал работать	. Убедитесь, что робот-пылесос не зажат между предметами, и его путь не заблокирован препятствиями. . Проверьте, достаточно ли заряда аккумулятора. . Если проблема не устранена, выключите устройство, подождите 3 секунды, а затем перезапустите. . Возможно, устройство перегрелось: – Выключите устройство и дайте ему остыть не менее часа. – В случае систематического перегрева обратитесь в авторизованный сервисный центр.
Невозможно зарядить робот-пылесос	. Проверьте, горит ли индикатор на зарядной док-станции (когда робот-пылесос находится не на зарядной док-станции). . Если индикатор не горит, проверьте правильность подключения зарядного устройства или обратитесь в авторизованный сервисный центр для его замены. . Проверьте, потухает ли индикатор на зарядной док-станции во время зарядки, и начинает ли индикатор на роботе-пылесосе мигать. . Вытрите пыль с зарядных электродов сухой тканью.
Зарядное устройство нагревается	Это совершенно нормально. Пылесос может быть все время подключен к зарядному устройству без какого-либо риска.
Робот-пылесос не может вернуться в зарядную док-станцию	. Уберите от зарядной док-станции все посторонние предметы на расстоянии 0,5 м с левой и правой стороны и на расстоянии 1,5 м спереди. . Убедитесь, что робот-пылесос начинает уборку от зарядной док-станции, двигаясь по нормальной траектории. . Когда робот-пылесос находится рядом с зарядной док-станцией, он может вернуться быстрее. Но если док-станция расположена далеко, роботу-пылесосу потребуется больше времени для возврата. Подождите, пока пылесос вернется. . Очистите зарядные электроды.
График уборки не соблюдается	. Убедитесь, что робот-пылесос включен. . Установите время и запланируйте время автоматической уборки с помощью приложения. . Убедитесь, что время проведения уборки установлено правильно. . Проверьте, достаточно ли заряда аккумулятора для запуска уборки. . Робот-пылесос не начнет запланированную уборку во время выполнения другого задания.
Свист при всасывании	. Проверьте всасывающее отверстие на наличие засоров. . Очистите пылесборник. . Очистите фильтры. . Убедитесь, что фильтры не намочили от воды или других жидкостей на полу. Перед использованием дайте фильтрам высохнуть естественным образом. . Пылесборник установлен неправильно: – установите его правильно. – Впускная головка засорена: – снимите электрическую щетку и очистите ее.
Вращающаяся щетка не вращается	. Очистите вращающуюся щетку. . Убедитесь, что вращающаяся щетка и крышка щетки установлены правильно.
Некорректная работа или хаотичный маршрут уборки	. Аккуратно очистите датчик сухой тканью. . Перезапустите робот-пылесос.
Во время мытья полов не поступает вода	. Убедитесь, что в резервуаре для воды достаточно воды. . Проверьте правильность установки модуля для влажной уборки. . Проверьте, не засорено ли отверстие для выпуска воды.
Робот-пылесос не может подключиться к сети Wi-Fi	. Убедитесь, что маршрутизатор Wi-Fi поддерживает диапазоны 2,4 ГГц и 802.11 b/g/n, так как данное устройство не поддерживает диапазоны 5 ГГц.



Kody błędów

Odpowiednio do modelu: *

W przypadku awarii odkurzacza, czerwony wskaźnik zacznie migać. Sprawdź podany kod błędu w aplikacji.

Kod błędu	Rozwiązanie
Błąd 1: Zderzak zablokował się, sprawdź to.	Zderzak zablokował się. Postukaj kilkakrotnie, aby usunąć niechciane elementy. Jeśli nie ma żadnych niechcianych elementów, przenieś odkurzacza w inne miejsce i następnie uruchom.
Błąd 2: Koło zablokowało się. Sprawdź, czy w kole nie utknęły niechciane elementy lub przeniesie urządzenie w pobliżu pozycji wyjściowej, aby je ponownie uruchomić.	W przypadku zablokowania się koła należy sprawdzić, czy nie utknęły w nim jakies niechciane elementy lub przenieś urządzenie w pobliżu pozycji wyjściowej, aby je ponownie uruchomić.
Błąd 3: Szczotka boczna zablokowała się, sprawdź to. W szczotce bocznej mogą być wplątane niechciane elementy. Oczyszcz ją i zrestartuj urządzenie.	Boczna szczotka może być zaplątana przez ciała obce. Wyczyść i uruchom ponownie.
Błąd 4: Szczotka centralna zablokowała się. Odłącz ją i oczyść.	W szczotce centralnej mogły zaplątać się w niechciane elementy. Odłącz i oczyść szczotkę, jej złącza, pokrywę i wlot ssania.
Błąd 5: Odkurzacza automatyczny utknął. Usuń przeszkody dookoła.	Odkurzacza automatyczny utknął. Usuń przeszkody dookoła.
Błąd 6: Odkurzacza automatyczny utknął. Przenieś go w pobliże pozycji wyjściowej, aby go uruchomić.	Odkurzacza może być podwieszony. Przenieś go i uruchom. Jeśli czujnik upadku jest zbyt brudny, może to również sygnalizować błąd. Wytrzyj czujnik upadku, aby wyeliminować błąd.
Błąd 7: Koło jest podwieszane. Przenieś urządzenie w pobliże pozycji wyjściowej, aby je uruchomić.	Koło jest podwieszane. Przenieś urządzenie w pobliże pozycji wyjściowej, aby je uruchomić.
Błąd 8: Akumulator jest rozładowany i odkurzacza wkrótce automatycznie się wyłączy. Naładuj urządzenie.	Akumulator jest rozładowany i odkurzacza wkrótce automatycznie się wyłączy. Naładuj urządzenie.
Błąd 10: Optyczny czujnik przepływu jest brudny, wytrzyj go.	Optyczny czujnik przepływu jest zakurzony. Wytrzyj go.
Błąd 11: Czujnik ładowania jest zablokowany. Wytrzyj go.	Czujnik ładowania jest zakurzony. Wytrzyj go.
Błąd 12: Czujnik ściany jest zablokowany. Wytrzyj go.	Czujnik ściany jest zablokowany. Wytrzyj go.
Błąd 13: Odkurzacza automatyczny jest przechylony. Umieść odkurzacza automatyczny na płaskim podłożu, aby rozpocząć.	Odkurzacza jest pochylony podczas uruchamiania. Umieść odkurzacza automatyczny na płaskim podłożu, aby rozpocząć.
Błąd 14: Ponownie zainstaluj pojemnik na kurz i filtry.	Ponownie zainstaluj pojemnik na kurz i filtry oraz upewnij się, że filtry i pojemnik na kurz zostały zainstalowane na swoim miejscu. Następnie ponownie uruchom odkurzacza.
Błąd 17: Wykryto obszar zastrzeżony. Przenieś urządzenie, aby rozpocząć.	Podczas uruchamiania odkurzacza znajduje się zbyt blisko obszaru zastrzeżonego. Przenieś urządzenie, aby rozpocząć.
Błąd 18: Osłona lasera zablokowała się. Sprawdź to.	Czujnik nacisku na pokrywę lasera jest wciśnięty lub zablokowany. Przenieś urządzenie, aby rozpocząć.
Błąd 19: Czujnik laserowy jest zablokowany lub przekręcony, sprawdź to.	Laserowy czujnik odległości jest zablokowany przez niechciany element. Oczyszcz go.



Błąd 20: Czujnik laserowy może być zablokowany, sprawdź to.	Laserowy czujnik odległości jest zablokowany, usuń blokadę. Otoczenie, które jest zbyt przestronne i w którym występuje duży odbłask, np. wywoływany przez metalowe lustra, również wpływa na normalną pracę laserowego czujnika odległości. Przenieś urządzenie, aby rozpocząć.
Błąd 21: Usuń przeszkody wokół stacji dokującej.	Odkurzacza może być zablokowany lub zaklinowany. Usuń przeszkody dookoła urządzenia.
Błąd W1: Nieprawidłowe działanie akumulatora. Sprawdź w instrukcjach lub w aplikacji.	Otwórz komorę akumulatora, sprawdź, czy akumulator jest prawidłowo podłączony i spróbuj ponownie uruchomić urządzenie. Zbyt wysoka lub zbyt niska temperatura akumulatora. Należy odczekać, aż temperatura akumulatora będzie normalna (0°C~40°C)
Błąd W2: Nieprawidłowa praca zespołu koła. Sprawdź w instrukcjach lub w aplikacji.	Sprawdź, czy jakiś niechciany element nie utknął w kole i spróbuj ponownie uruchomić odkurzacza. Jeśli problem będzie się powtarzał, skontaktuj się z naszym punktem serwisowym.
Błąd W3: Nieprawidłowe działanie szczotki bocznej. Sprawdź w instrukcjach lub w aplikacji.	Sprawdź, czy jakiś niechciany element nie utknął w szczotce bocznej i spróbuj ponownie uruchomić urządzenie. Jeśli problem będzie się powtarzał, skontaktuj się z naszym punktem serwisowym.
Błąd W4: Nieprawidłowe działanie szczotki centralnej. Sprawdź w instrukcjach lub w aplikacji.	Odłącz i oczyść szczotkę, jej złącza, pokrywę i wlot ssania. Po oczyszczeniu, spróbuj ponownie uruchomić urządzenie. Jeśli problem będzie się powtarzał, skontaktuj się z naszym punktem serwisowym.
*Błąd W5: Nieprawidłowe działanie pompy wodnej. Sprawdź w instrukcjach lub w aplikacji.	Oczyszcz zbiornik na wodę, przyłącz pompy wodnej na zbiorniku oraz przyłącz pompy wodnej na odkurzaczu, wylot wody na spodzie urządzenia, a także sprawdź zespół mopa. Spróbuj ponownie uruchomić urządzenie po ponownym zainstalowaniu wszystkich zespołów po ich oczyszczeniu. Jeśli problem będzie się powtarzał, skontaktuj się z naszym punktem serwisowym.
Błąd W6: Nieprawidłowe działanie czujnika laserowego. Sprawdź w instrukcjach lub w aplikacji.	Sprawdź czujnik laserowy pod kątem ciał obcych i spróbuj ponownie uruchomić urządzenie po jego oczyszczeniu. Jeśli problem będzie się powtarzał, skontaktuj się z naszym punktem serwisowym.
Błąd W7: Nieprawidłowe działanie wentylatora. Sprawdź w instrukcjach lub w aplikacji.	Sprawdź, czy w wentylatorze nie utknęło ciało obce i spróbuj ponownie uruchomić urządzenie. Oczyszcz pojemnik na kurz i filtry, i spróbuj zrestartować urządzenie. Jeśli problem będzie się powtarzał, skontaktuj się z naszym punktem serwisowym.



Problem	Rozwiązanie
Nie można włączyć urządzenia	<ul style="list-style-type: none"> Upewnij się, że urządzenie jest podłączone do zasilania. Upewnij się, że akumulator jest całkowicie naładowany.
Urządzenie nagle przestaje pracować	<ul style="list-style-type: none"> Sprawdź, czy urządzenie nie zablokowało się lub nie zaklinowało się na przeszkodzie. Sprawdź, czy poziom naładowania akumulatora nie jest niski. Jeśli problem utrzymuje się, wyłącz urządzenie, odczekaj 3 sekundy, a następnie uruchom ponownie. Odkurzacz może być przegrzany: <ul style="list-style-type: none"> wyłącz urządzenie i zostaw je w chłodnym miejscu na co najmniej godzinę; w przypadku częstego przegrzewania urządzenia należy skontaktować się z upoważnionym punktem serwisowym.
Nie można naładować urządzenia	<ul style="list-style-type: none"> Sprawdź, czy wskaźnik na stacji dokującej jest włączony (gdy robot nie znajduje się w stacji dokującej). Jeśli nie, sprawdź, czy ładowarka jest prawidłowo podłączona, lub skontaktuj się z upoważnionym punktem serwisowym, aby wymienić ładowarkę. Sprawdź, czy wskaźnik na stacji dokującej jest wyłączony, a wskaźnik na robocie miga podczas ładowania. Zetrzyj kurz z elektrod ładujących suchą ściereczką.
Ładowarka nagrzewa się	Jest to całkowicie normalne zjawisko. Odkurzacz może być stale podłączony do ładowarki; jest to w pełni bezpieczne.
Odkurzacz nie może wrócić do stacji ładowania	<ul style="list-style-type: none"> Usuń przedmioty znajdujące się w odległości 0,5 m po lewej i prawej stronie stacji dokującej oraz w odległości 1,5 m przed stacją dokującą. Upewnij się, że odkurzacz rozpoczyna czyszczenie od stacji dokującej bez nieprawidłowych ruchów. Kiedy odkurzacz znajduje się w pobliżu stacji dokującej, może poruszać się szybciej. Ale jeśli stacja ładująca znajduje się daleko, odkurzacz będzie potrzebował więcej czasu na powrót. Zaczekaj na jego powrót. Oczyść elektrody ładowania.
Harmonogram czyszczenia nie jest realizowany	<ul style="list-style-type: none"> Upewnij się, że urządzenie zostało podłączone do zasilania. Ustaw czas i zaplanuj sesję sprzątnia za pomocą aplikacji. Upewnij się, że czas został prawidłowo ustawiony. Sprawdź, czy poziom naładowania akumulatora nie jest zbyt niski, aby zacząć czyszczenie. Podczas wykonywania zadania robot nie rozpocznie żadnego zaplanowanego sprzątnia.
Gwizdzący dźwięk przy ssaniu	<ul style="list-style-type: none"> Sprawdź wlot ssania pod kątem ewentualnych blokad. Opróżnij pojemnik na kurz. Wyczyść filtry. Sprawdź, czy filtry nie zostały zmoczone przez wodę lub inne ciecze znajdujące się na podłodze. Przed użyciem należy pozostawić filtry do naturalnego wyschnięcia. Zbiornik na kurz nie jest prawidłowo zamontowany: <ul style="list-style-type: none"> ustaw go prawidłowo. Wlot ssący jest zatkany; odłącz szcztokę i oczyść ją.
Szcztoka centralna nie obraca się	<ul style="list-style-type: none"> Oczyść szcztokę. Sprawdź, czy szcztoka centralna i pokrywa szcztoki są prawidłowo zamontowane.
Nieprawidłowe działanie lub trasa zamiatania urządzenia	<ul style="list-style-type: none"> Ostrożnie oczyść czujnik suchą ściereczką. Uruchom ponownie odkurzacz automatyczny.
Woda nie jest uwalniana podczas pracy z mopem	<ul style="list-style-type: none"> Upewnij się, że w zbiorniku na wodę znajduje się wystarczająca ilość wody. Sprawdź, czy nakładka mopująca jest prawidłowo zainstalowana. Sprawdź, czy wylot wody nie jest zablokowany.
Nie można podłączyć urządzenia do sieci Wi-Fi	Upewnij się, że router Wi-Fi obsługuje pasma 2,4 GHz i 802,11 b/g/n, ponieważ ten sprzęt nie obsługuje pasm 5 GHz.



Veakoodid

Vastavalt mudelile: *

Roboti töötörke korral hakkab roboti punane märgutuli vilkuma. Kontrollige rakenduse abil üle näidatud veakood.

Veakood	Lahendus
Viga 1: Kokkupõrkeraud on kinni jäänud, palun kontrollige.	Kokkupõrkeraud on kinni jäänud. Võõrkehade eemaldamiseks koputage mitu korda. Kui võõrkehi pole, asetage tagasi ja käivitage uuesti.
Viga 2: Ratas on kinni jäänud. Kontrollige, kas ratta külge on takerdunud võõrkehi, või liigutage seade käivitamiseks kodusendi lähedale.	Kui mõni ratas on kinni jäänud, siis kontrollige, kas ratta külge on takerdunud võõrkehi, või liigutage seade käivitamiseks kodusendi lähedale.
Viga 3: Külghari on kinni jäänud, palun kontrollige. Külgharja külge võib olla takerdunud võõrkehi. Puhastage ja käivitage uuesti.	Külgpintsel võib olla võõrkehadega segamini. Palun puhastage ja taaskäivitage see.
Viga 4: Rullhari on kinni jäänud. Eemaldage ja puhastage.	Rullharja külge võib olla takerdunud võõrkehi. Eemaldage ja puhastage hari, selle ühendused, kate ja imiava.
Viga 5: Robot on lõksu jäänud. Eemaldage takistused roboti ümbrusest.	Robot on lõksu jäänud. Eemaldage takistused roboti ümbrusest.
Viga 6: Robot on lõksu jäänud. Liigutage käivitamiseks kodusendi lähedale.	Robot võib olla rippuma jäänud. Paigutage ümber ja käivitage uuesti. Kui kukkumisvastane andur on liiga määrdunud, võib ka see vea põhjustada. Vea kõrvaldamiseks pühkige kukkumisvastane andur puhtaks.
Viga 7: Ratas on rippuma jäänud. Viige käivitamiseks kodusendi lähedale.	Ratas on rippuma jäänud. Viige käivitamiseks kodusendi lähedale.
Viga 8: Aku laetuse tase on liiga madal ja robot seiskub peagi automaatselt. Palun laadige.	Aku laetuse tase on liiga madal ja robot seiskub peagi automaatselt. Palun laadige.
Viga 10: Optiline vooluandur on määrdunud. Palun pühkige puhtaks.	Optiline vooluandur on tolmuga kaetud. Palun pühkige puhtaks.
Viga 11: Laadimisandur on blokeeritud. Palun pühkige puhtaks.	Laadimisandur on tolmuga kaetud. Palun pühkige puhtaks.
Viga 12: Sein järgimise andur on blokeeritud. Palun pühkige puhtaks.	Seina järgimise andur on blokeeritud. Palun pühkige puhtaks.
Viga 13: Robot on kaldu. Käivitamiseks asetage robot horisontaalasendisse.	Robot on käivitamise ajal kaldu. Käivitamiseks asetage robot horisontaalasendisse.
Viga 14: Palun asetage tagasi tolmukast ja filtrid.	Palun asetage tagasi tolmukast ja filtrid ning veenduge, et need asuksid korralikult oma kohal. Seejärel käivitage robot uuesti.
Viga 17: Tuvastati piiranguga ala. Käivitamiseks paigutage ümber.	Robot on käivitamise ajal piiranguga alale liiga lähedal. Käivitamiseks paigutage ümber.
Viga 18: Laseri kate on kinni jäänud. Palun kontrollige.	Laseri kate rõhuandur on surve all või kinni jäänud. Käivitamiseks paigutage ümber.
Viga 19: Laseri andur on kinni jäänud või väärdunud, palun kontrollige.	Laseri kaugusandur on võõrkehade tõttu kinni jäänud. Palun puhastage.



Viga 20: Laseri andur võib olla tõkestatud, palun kontrollige.	Laseri kaugusandur on tõkestatud, palun eemaldage tõkestus. Laseri kaugusanduri tavapäraselt tööd mõjutavad ka liiga avarad keskkonnad ja arvukate peegeldavate objektidega (nt peegeldavad metallpinnad) keskkonnad. Käivitamiseks paigutage ümber.
Viga 21: Palun eemaldage takistused laadimisdoki ümbrusest.	Robot võib olla kinni või löksu jäänud. Eemaldage takistused roboti ümbrusest.
Viga W1: Ebanormaalsed nähud aku töös. Lugege juhiseid või uurige rakendust.	Avage akukamber, kontrollige, kas aku on korralikult ühendatud, ja proovige robotit uuesti käivitada. Aku temperatuur on liiga kõrge või madal. Oodake, kuni aku temperatuur on saavutanud tavapärase taseme (0 °C ~ 40 °C / 32 °F ~ 104 °F).
Viga W2: Ebanormaalsed nähud rattamooduli töös. Lugege juhiseid või uurige rakendust.	Kontrollige, kas rataste külge on takerdunud võõrkehi, ja proovige robotit uuesti käivitada. Vea püsimisel pöörduge meie klienditeeninduse poole.
Viga W3: Ebanormaalsed nähud külgharja töös. Lugege juhiseid või uurige rakendust.	Kontrollige, kas külgharja külge on takerdunud võõrkehi, ja proovige robotit uuesti käivitada. Vea püsimisel pöörduge meie klienditeeninduse poole.
Viga W4: Ebanormaalsed nähud rullharja töös. Lugege juhiseid või uurige rakendust.	Eemaldage ja puhastage hari, selle ühendused, kate ja imiava. Pärast puhastamist proovige robotit uuesti käivitada. Vea püsimisel pöörduge meie klienditeeninduse poole.
*Viga W5: Ebanormaalsed nähud veepumba töös. Lugege juhiseid või uurige rakendust.	Puhastage veepaak, paagi veepumba ühendused ja roboti veepumba ühendused ning vee väljalaskeava roboti allosas; kontrollige mopimoodulit. Pärast puhastamist paigaldage kõik moodulid tagasi ja proovige robotit uuesti käivitada. Vea püsimisel pöörduge meie klienditeeninduse poole.
Viga W6: Ebanormaalsed nähud laseri anduri töös. Lugege juhiseid või uurige rakendust.	Veenduge, et laseri anduril poleks võõrkehi ja pärast puhastamist proovige robotit uuesti käivitada. Vea püsimisel pöörduge meie klienditeeninduse poole.
Viga W7: Ebanormaalsed nähud ventilaatori töös. Lugege juhiseid või uurige rakendust.	Kontrollige, kas ventilaatori külge on takerdunud võõrkehi, ja proovige robotit uuesti käivitada. Puhastage tolmukast ja filtrid ning proovige robotit uuesti käivitada. Vea püsimisel pöörduge meie klienditeeninduse poole.



Viga	Lahendus
Robotit ei saa käivitada	. Veenduge, et robot oleks ühendatud vooluallikaga. . Veenduge, et aku oleks täis laetud.
Robot lõpetab ootamatult töötamise	. Kontrollige, kas robot on kinni või takistuste taha löksu jäänud. . Kontrollige, kas aku laetuse tase on liiga madal. . Probleemi püsimisel seisake robot, oodake 3 sekundit ja seejärel taaskäivitage. . Seade võib olla üle kuumenenud. - Lülitage seade välja ning laske vähemalt 1 tund jahtuda. - Kui seade kuumeneb korduvalt üle, siis võtke ühendust volitatud teeninduskeskusega.
Robotit ei saa laadida	. Kontrollige, kas laadimisdoki märgutuli põleb (kui robot ei asu laadimisdokis). . Kui ei, siis kontrollige, kas laadija on korralikult ühendatud, või võtke laadija vahetamiseks ühendust volitatud teeninduskeskusega. . Kontrollige, kas laadimisdoki märgutuli on kustunud ja roboti märgutuli vilgub laadimise ajal. . Pühkige laadimiselektroodid kuiva riidelapiga tolmust puhtaks.
Laadija kuumeneb	See on tavaline. Tolmuimeja võib ilma igasuguse riskita olla laadijaga püsivalt ühendatud.
Robot ei saa laadimisdokki tagasi pöörduda	. Kõrvaldage laadimisdoki ümbrusest kõik esemed 0,5 m ulatuses vasakul ja paremal ning 1,5 m ulatuses ees. . Kontrollige, kas robot alustab laadimisdoki juurest puhastamist ilma ebanormaalse liikumisteta. . Kui robot asub laadimisdoki lähedal, siis saab see kiiremini naasta. Kui laadimisdoki asub aga kaugel, siis vajab robot naasmiseks rohkem aega. Oodake, kuni robot on naasnud. . Puhastage laadimiselektroodid.
Puhastamisgraafikut ei ole täidetud	. Veenduge, et roboti toitevarustus oleks ühendatud ja sisse lülitatud. . Määrake kellaaeg ja ajastage rakenduses automaatne puhastamine. . Veenduge, et kohtumisaeg oleks õigesti määratud. . Kontrollige, kas aku laetuse tase võib olla liiga madal, et puhastamist alustada. . Ülesande täitmise ajal ei alusta robot ajastatud puhastamist.
Vile imemise ajal	. Kontrollige, kas imisisevõtuavas on takistusi. . Tühjendage tolmukast. . Puhastage filtrid. . Kontrollige, ega põrandale sattunud vesi või muud vedelikud pole filtreid märjaks teinud. Enne kasutamist laske märjaks saanud filtritel õhu käes täielikult ära kuivada. . Tolmukoguja ei ole korralikult paigaldatud. Paigaldage see õigesti. . Sissevõtupea on ummistunud. Eemaldage mootoriga hari ja puhastage see.
Rullhari ei pöörle	. Puhastage rullhari. . Kontrollige, kas rullhari ja harja kate on õigesti paigaldatud.
Roboti ebanormaale tegevus või pühkimismarsruut	. Puhastage andur ettevaatlikult kuiva riidelapiga. . Taaskäivitage robot.
Moppimise ajal ei väljastata vett	. Veenduge, et veepaagis oleks piisavalt vett. . Kontrollige, kas mopimoodul on õigesti paigaldatud. . Kontrollige, ega vee väljalaskeava pole ummistunud.
Robot ei saa luua ühendust teie Wi-Fi võrguga	. Veenduge, et teie Wi-Fi marsruuter toetaks 2,4 GHz ja 802.11 b/g/n sagedusalasid, kuna see seade ei toeta 5 GHz sagedusalasid.



Kļūdas kodi

Atbilstoši modelim: *

Ja robotam notiek darbības traucējums, uz robota mirgo sarkans indikators. Lietotnē apskatiet attēloto kļūdas kodu.

Kļūdas kods	Risinājums
Kļūda 1: sadursmes buferis ir iestrēdzis, pārbaudiet.	Sadursmes buferis ir iestrēdzis. Atkārtoti uzstīiet, lai novāktu svešķermeņus. Ja svešķermeņu nav, pārvietojiet to citā vietā un iedarbiniet.
Kļūda 2: ritenis ir iestrēdzis. Pārbaudiet, vai riteni nav iestrēdzis kāds svešķermenis, vai arī pārvietojiet robotu sākuma pozīcijas tuvumā un iedarbiniet.	Ja kāds ritenis ir iestrēdzis, pārbaudiet, vai riteni nav iestrēdzis kāds svešķermenis, vai arī pārvietojiet robotu sākuma pozīcijas tuvumā un iedarbiniet.
Kļūda 3: sānu birste ir iestrēgusi; pārbaudiet, iespējams, ka sānu birstē ir sapinušies kādi svešķermeņi. Iztīriet un atkal iedarbiniet.	Sānu birste var būt sapinušies ar svešķermeņiem. Lūdzu, notīriet un restartējiet to.
Kļūda 4: rotējošā birste ir iestrēgusi. Izņemiet un iztīriet to.	Iespējams, ka rotējošajā birstē ir sapinušies kādi svešķermeņi. Izņemiet un iztīriet birsti, tās savienojumus, pārsegu un iesūkšanas atveri.
Kļūda 5: robots ir iestrēdzis. Novāciet apkārt esošos šķēršļus.	Robots ir iestrēdzis. Novāciet apkārt esošos šķēršļus.
Kļūda 6: robots ir iestrēdzis. Pārvietojiet to sākuma pozīcijas tuvumā un iedarbiniet.	Robots varētu būt iesprūdis. Pārvietojiet to citā vietā un iedarbiniet. Ja nokrišanas novēršanas sensors ir pārāk netīrs, tas arī varētu izraisīt darbības traucējumu. Noslaukiet nokrišanas novēršanas sensoru, lai novērstu darbības traucējumu.
Kļūda 7: ritenis ir iesprūdis. Pārvietojiet robotu sākuma pozīcijas tuvumā un iedarbiniet.	Ritenis ir iesprūdis. Pārvietojiet robotu sākuma pozīcijas tuvumā un iedarbiniet.
Kļūda 8: akumulatora uzlādes līmenis ir pārāk zems, un robots varētu drīz automātiski izslēgties. Uzlādējiet to.	Akumulatora uzlādes līmenis ir pārāk zems, un robots varētu drīz automātiski izslēgties. Uzlādējiet to.
Kļūda 10: optiskais caurplūdes sensors ir netīrs, noslaukiet to.	Uz optiskā caurplūdes sensora ir putekļi. Noslaukiet to.
Kļūda 11: uzlādēšanas sensors ir bloķēts. Noslaukiet to.	Uz uzlādes sensora ir putekļi. Noslaukiet to.
Kļūda 12: sensors sekošanai sienai ir bloķēts. Noslaukiet to.	Sensors sekošanai sienai ir bloķēts. Noslaukiet to.
Kļūda 13: robots ir saskāries. Novietojiet robotu uz horizontālas pamatnes un iedarbiniet.	Darba uzsākšanas laikā robots ir saskāries. Novietojiet robotu uz horizontālas pamatnes un iedarbiniet.
Kļūda 14: ievietojiet atpakaļ putekļu tvertni un filtrus.	Ievietojiet atpakaļ putekļu tvertni un filtrus; pārliecinieties, ka filtri un putekļu tvertne ir savās vietās. Tad restartējiet robotu.
Kļūda 17: konstatēta aizliegtā zona. Pārvietojiet to citā vietā un iedarbiniet.	Darba uzsākšanas laikā robots atrodas pārāk tuvu aizliegtai zonai. Pārvietojiet to citā vietā un iedarbiniet.
Kļūda 18: lāzera pārsegs ir iestrēdzis. Pārbaudiet.	Lāzera pārsega spiediena sensors ir nospiests vai iestrēdzis. Pārvietojiet to citā vietā un iedarbiniet.



Kļūda 19: lāzera sensors ir iestrēdzis vai pagriezts; pārbaudiet.	Uz lāzera attāluma sensora kaut kas ir pielipis. Notīriet to.
Kļūda 20: iespējams, ka lāzera sensors ir bloķēts; pārbaudiet.	Lāzera attāluma sensors ir bloķēts; pārbaudiet, kas to bloķē. Lāzera attāluma sensora normālu darbu ietekmē arī pārāk plašas telpas un telpas, kurās ir atspoguļojošas virsmas, piemēram, metāla spoguļi. Pārvietojiet ierīci.
Kļūda 21: novāciet ap uzlādes dokstaciju esošos šķēršļus.	Robots varētu būt iestrēdzis vai iesprūdis. Novāciet šķēršļus ap robotu.
Kļūda W1: akumulatora darbības traucējums. Skatiet instrukcijas vai lietotni.	Atveriet akumulatora nodalījumu, pārbaudiet, vai akumulators ir pareizi pievienots, mēģiniet restartēt robotu. Akumulatora temperatūra ir pārāk augsta vai pārāk zema. Nogaidiet, līdz akumulatora temperatūra ir normāla (0–40 °C/32–104 °F)
Kļūda W2: riteņa moduļa darbības traucējums. Skatiet instrukcijas vai lietotni.	Pārbaudiet, vai riteni nav iestrēdzis kāds neatbilstošs materiāls, un mēģiniet restartēt robotu. Ja kļūdu neizdodas novērst, sazinieties ar mūsu klientu apkalpošanas nodaļu.
Kļūda W3: sānu birstes moduļa darbības traucējums. Skatiet instrukcijas vai lietotni.	Pārbaudiet, vai sānu birstē nav iestrēdzis kāds neatbilstošs materiāls, un mēģiniet restartēt robotu. Ja kļūdu neizdodas novērst, sazinieties ar mūsu klientu apkalpošanas nodaļu.
Kļūda W4: rotējošās birstes darbības traucējums. Skatiet instrukcijas vai lietotni.	Izņemiet un iztīriet birsti, tās savienojumus, pārsegu un iesūkšanas atveri. Pēc tīrīšanas mēģiniet restartēt robotu. Ja kļūdu neizdodas novērst, sazinieties ar mūsu klientu apkalpošanas nodaļu.
*Kļūda W5: ūdens sūkņa darbības traucējums. Skatiet instrukcijas vai lietotni.	Iztīriet ūdens tvertni, ūdens sūkņa savienojumus pie tvertnes un ūdens sūkņa savienojumus pie robota, ūdens izplūdi robota apakšpusē, pārbaudiet mopa moduli. Mēģiniet restartēt robotu, kad visi moduļi ir uzstādīti atpakaļ pēc tīrīšanas. Ja kļūdu neizdodas novērst, sazinieties ar mūsu klientu apkalpošanas nodaļu.
Kļūda W6: lāzera sensora darbības traucējums. Skatiet instrukcijas vai lietotni.	Pārbaudiet, vai uz lāzera sensora nav netīrumu, un pēc tīrīšanas mēģiniet restartēt robotu. Ja kļūdu neizdodas novērst, sazinieties ar mūsu klientu apkalpošanas nodaļu.
Kļūda W7: ventilatora darbības traucējums. Skatiet instrukcijas vai lietotni.	Pārbaudiet, vai ventilatorā nav iestrēdzis kāds neatbilstošs materiāls, un mēģiniet restartēt robotu. Iztīriet putekļu tvertni un filtrus un mēģiniet restartēt robotu. Ja kļūdu neizdodas novērst, sazinieties ar mūsu klientu apkalpošanas nodaļu.



Kļūda	Risinājums
Robotu nevar ieslēgt	<ul style="list-style-type: none"> Pārlicinieties, ka robots ir pievienots strāvas apgādei. Pārlicinieties, ka akumulators ir pilnībā uzlādēts.
Robots pēkšņi pārstāj darboties	<ul style="list-style-type: none"> Pārbaudiet, vai robots nav iestrēdzis vai iesprūdis aiz priekšmetiem. Pārbaudiet, vai akumulatora uzlādes līmenis nav pārāk zems. Ja problēmu neizdodas novērst, izslēdziet robotu, nogaidiet 3 sekundes un restartējiet. Iespējams, ka ierīce ir pārkarusi: <ul style="list-style-type: none"> izslēdziet ierīci un ļaujiet tai vismaz 1 stundu atdzist; ja pārkaršana atkārtojas, sazinieties ar pilnvarotu servisa centru.
Robotu nevar uzlādēt	<ul style="list-style-type: none"> Pārbaudiet, vai indikators uzlādes dokstacijā ir ieslēgts (kad robots neatrodas uzlādes dokstacijā). Ja tā nav, pārbaudiet, vai lādētājs ir pareizi savienots, vai vērsieties pilnvarotā servisa centrā, lai nomainītu lādētāju. Pārbaudiet, vai uzlādes laikā indikators uzlādes dokstacijā ir ieslēgts un robota indikators mirgo. Ar sausu drānu noslaukiet putekļus no uzlādes elektrodiem.
Lādētājs uzkarst	<ul style="list-style-type: none"> Tā ir normāla parādība. Putekļsūcējs var ilgstoši palikt savienots ar lādētāju, neradot nekādu risku.
Robots nespēj atgriezties uzlādes dokstacijā	<ul style="list-style-type: none"> Noņemiet visus priekšmetus, kas atrodas uzlādes dokstācijas apkārtnē: 0,5 m attālumā kreisajā un labajā pusē un 1,5 m attālumā tieši priekšā. Pārlicinieties, ka robots sāk tīrīšanu no uzlādes dokstācijas, neveicot neparastas kustības. Kad robots atrodas uzlādes dokstācijas tuvumā, tas var ātrāk atgriezties. Ja uzlādes dokstacija atrodas tālu, robotam nepieciešams ilgāks laiks, lai atgrieztos. Nogaidiet, līdz tas atgriežas. Notīriet uzlādes elektrodus.
Netiek izpildīts tīrīšanas darbu grafiks	<ul style="list-style-type: none"> Pārlicinieties, ka robots ir ieslēgts. Ar lietotni iestatiet laiku un iepilniet automātiskās tīrīšanas laika plānu. Pārlicinieties, ka laiks ir iestatīts pareizi. Pārbaudiet, vai akumulatora uzlādes līmenis nav pārāk zems tīrīšanas uzsākšanai. Robots neuzsāks iepilnnotu tīrīšanu, ja šai laikā tiek izpildīts uzdevums.
Iesūkšana rada svilpjošus trokšņus	<ul style="list-style-type: none"> Pārbaudiet, vai iesūkšanas iepilnnot nav kādu nosprostojumu. Iztukšojiet putekļu tvertni. Iztīriet filtrus. Pārbaudiet, vai uz grīdas izlijuša ūdens vai citu šķidrumu dēļ filtri varētu būt mitri. Pirms lietošanas ļaujiet filtriem dabīgi un pilnībā izžūt. Putekļu savācējs nav pareizi ievietots: <ul style="list-style-type: none"> ievietojiet to pareizi. Iepilnnotes galva ir aizsērējusi: <ul style="list-style-type: none"> noņemiet elektrisko birsti un notīriet to.
Rotējošā birste nerotē	<ul style="list-style-type: none"> Iztīriet rotējošo birsti. Pārbaudiet, vai rotējošā birste un birstes pārsegs ir uzstādīti pareizi.
Robota darbība vai slaučīšanas maršruts ir neparasts	<ul style="list-style-type: none"> Ar sausu drānu uzmanīgi notīriet sensoru. Restartējiet robotu.
Uzkopjot grīdu ar mopu, nenotiek ūdens padeve	<ul style="list-style-type: none"> Pārlicinieties, ka ūdens tvertnē ir pietiekami daudz ūdens. Pārbaudiet, vai mopa modulis ir uzstādīts pareizi. Pārbaudiet, vai ūdens izplūde nav bloķēta.
Robots nevar izveidot savienojumu ar Wi-Fi tīklu	<ul style="list-style-type: none"> Pārlicinieties, ka Wi-Fi maršrutētājs atbalsta 2,4 GHz un 802,11 b/g/n joslas, jo šī ierīce neatbalsta 5 GHz joslas.



Klaidu kodai

Priekšnosaukums: *

Izvērtējiet robotu indikatorus. Pažiūrēkite programēlėje nurodytą klaidos kodą.

Klaidos kods	Sprendimas
1 klaida: užstrigo susidūrimo buferis, patikrinkite.	Užstrigęs susidūrimo buferis. Kelis kartus pabaksnokite, kad pašalintumėte pašalinius objektus. Jeigu pašalinių objektų nėra, pastatykite j kitą vietą ir paleiskite.
2 klaida: užstrigęs ratukas. Patikrinkite, ar ratuke neįstigęs pašalinis objektas, arba perkeltite netoli pradinės vietos, kad jį paleistumėte.	Jei ratukas užstrigęs, patikrinkite, ar ratuke neįstigęs pašalinis objektas, arba perkeltite netoli pradinės vietos, kad jį paleistumėte.
3 klaida: užstrigusi šoninė šluotelė, patikrinkite. Šoninė šluotelė gali būti apsvėlusis pašaliniais objektais. Išvalykite ir paleiskite iš naujo.	Šoninis šepetėlis gali būti įspainiojęs į svetimus dalykus. Išvalykite ir paleiskite jį iš naujo.
4 klaida: užstrigusi ritininė šluotelė. Išimkite ir išvalykite.	Ritininė šluotelė gali būti apsvėlusis pašalinėmis medžiagomis. Išimkite ir išvalykite šluotelę, jos jungtis, gaubtą ir įtraukimo angą
5 klaida: robotas įstrigo. Pašalinkite kliūtis apie jį.	robotas įstrigo. Pašalinkite kliūtis apie jį.
6 klaida: robotas įstrigo. Perkeltite jį arčiau pradinės padėties, kad paleistumėte.	Robotas gali būti pakibęs. Perkeltite j kitą vietą ir paleiskite. Triktis taip pat gali įvykti ir tuo atveju, jei apsaugos nuo kritimo jutiklis per daug purvinas. Nuvalykite apsaugos nuo kritimo jutiklį, kad pašalintumėte triktį.
7 klaida: pakibęs ratukas. Perkeltite arčiau pradinės padėties ir paleiskite.	pakibęs ratukas. Perkeltite arčiau pradinės padėties ir paleiskite.
8 klaida: per žemas akumulatoriaus įkrovos lygis ir robotas netrukus automatiškai išsijungs. Įkraukite.	per žemas akumulatoriaus įkrovos lygis ir robotas netrukus automatiškai išsijungs. Įkraukite.
10 klaida: purvinas optinis srauto jutiklis, nuvalykite jį.	Optinis srauto jutiklis pasidengęs dulkelėmis. Nuvalykite jį.
11 klaida: užblokuotas įkrovimo jutiklis. Nuvalykite jį.	Įkrovimo jutiklis pasidengęs dulkelėmis. Nuvalykite jį.
12 klaida: užblokuotas judėjimo palei sieną jutiklis. Nuvalykite jį.	užblokuotas judėjimo palei sieną jutiklis. Nuvalykite jį.
13 klaida: robotas pasviręs. Pastatykite robotą ant horizontalaus paviršiaus, kad paleistumėte.	Robotas pasviręs paleidimo metu. Pastatykite robotą ant horizontalaus paviršiaus, kad paleistumėte.
14 klaida: sumontuokite dulkių dėžę ir filtrus.	Sumontuokite dulkių dėžę ir filtrus. Įsitinkite, kad filtri ir dulkių dėžė yra savo vietose. Tada iš naujo paleiskite robotą.
17 klaida: aptikta apribota sritis. Pakeiskite vietą, kad paleistumėte.	Paleidimo metu robotas yra per arti apribotos srities. Pakeiskite vietą, kad paleistumėte.
18 klaida: užstrigęs lazerio gaubtas. Patikrinkite.	Paspaustas arba užstrigęs lazerio gaubto spaudimo jutiklis. Pakeiskite vietą, kad paleistumėte.



19 klaida: užstrigęs arba užlinkęs lazerinis jutiklis, patikrinkite.	Lazerinis jutiklis užstrigęs dėl pašalinių medžiagų. Išvalykite.
20 klaida: gali būti užblokuotas lazerinis jutiklis, patikrinkite.	Užblokuotas lazerinis atstumo jutiklis, atblokuokite. Per didelė erdvė ir aplinka su daug atspindžių, pavyzdžiui, veidrodžių, taip pat turi įtakos normaliam lazerinio atstumo jutiklio veikimui. Pakeiskite vietą, kad paleistumėte.
21 klaida: Pašalinkite kliūtis apie įkrovimo stotelę.	Robotas gali būti užstrigęs arba įstrigęs. Pašalinkite kliūtis apie robotą.
W1 klaida: akumuliatoriaus triktis. Žr. instrukcijas arba programėlę.	Atidarykite akumuliatoriaus skyrių, patikrinkite, ar akumuliatorius tinkamai prijungtas ir pabandykite robotą paleisti iš naujo. Akumuliatoriaus temperatūra per aukšta arba per žema. Palaukite, kol akumuliatoriaus temperatūra taps normali (0 °C~40 °C / 32 °F~104 °F)
W2 klaida: ratukų modulio triktis. Žr. instrukcijas arba programėlę.	Patikrinkite, ar ratuke neįstrigo pašalinių medžiagų ir pabandykite iš naujo paleisti robotą. Jeigu klaida išlieka, kreipkitės į mūsų techninės priežiūros skyrių.
W3 klaida: šoninės šluotelės modulio triktis. Žr. instrukcijas arba programėlę.	Patikrinkite, ar šoninėje šluotelėje neįstrigo pašalinių medžiagų ir pabandykite iš naujo paleisti robotą. Jeigu klaida išlieka, kreipkitės į mūsų techninės priežiūros skyrių.
W4 klaida: ritininės šluotelės triktis. Žr. instrukcijas arba programėlę.	Išimkite ir išvalykite šluotelę, jos jungtis, gaubtą ir įtraukimo angą. Išvalykite ir pabandykite iš naujo paleisti robotą. Jeigu klaida išlieka, kreipkitės į mūsų techninės priežiūros skyrių.
*W5 klaida: vandens siurblio triktis. Žr. instrukcijas arba programėlę.	Išvalykite vandens talpyklą, vandens siurblio jungtis vandens talpykloje ir vandens siurblio jungtis robote, vandens išvadą roboto apačioje ir patikrinkite šluostymo modulį. Išvalę sumontuokite visus modulius ir pabandykite iš naujo paleisti robotą. Jeigu klaida išlieka, kreipkitės į mūsų techninės priežiūros skyrių.
W6 klaida: lazerinio jutiklio triktis. Žr. instrukcijas arba programėlę.	Patikrinkite, ar ant lazerinio jutiklio nėra pašalinių medžiagų ir išvalę pabandykite iš naujo paleisti robotą. Jeigu klaida išlieka, kreipkitės į mūsų techninės priežiūros skyrių.
W7 klaida: ventiliatoriaus triktis. Žr. instrukcijas arba programėlę.	Patikrinkite, ar ventiliatoriuje neįstrigo pašalinių medžiagų ir pabandykite iš naujo paleisti robotą. Išvalykite dulkių dėžę ir filtrus, pabandykite iš naujo paleisti robotą. Jeigu klaida išlieka, kreipkitės į mūsų techninės priežiūros skyrių.



Triktis	Sprendimas
Nepavyksta paleisti roboto	<ul style="list-style-type: none"> Įsitikinkite, kad robotas prijungtas prie maitinimo. Įsitikinkite, kad akumuliatorius visiškai įkrautas.
Robotas netikėtai nustojo veikti	<ul style="list-style-type: none"> Patikrinkite, ar robotas įstrigo dėl kliūčių. Patikrinkite, ar neišsekęs akumuliatorius. Jei problema išlieka, išjunkite, palaukite 3 sekundes ir paleiskite iš naujo. Buitinis prietaisas galėjo perkaisti: išjunkite buitinį prietaisą ir leiskite jam atvėsti bent 1 val. Jei jis ir toliau perkaista, susisiekite su patvirtintu aptarnavimo centru.
Nepavyksta įkrauti roboto	<ul style="list-style-type: none"> Patikrinkite, ar šviečia įkrovimo stotelės indikatorius (kai roboto nėra įkrovimo stotelėje). Jeigu ne, patikrinkite, ar įkroviklis tinkamai prijungtas, arba susisiekite su patvirtintu aptarnavimo centru, kad pakeistų įkroviklį. Patikrinkite, ar įkrovimo metu nešviečia įkrovimo stotelės indikatorius ir mirksi roboto indikatorius. Nušluostykite įkrovimo elektrodus sausu audiniu.
Kaista įkroviklis	Tai visiškai normalu. Dulkių siurblyje galima palikti prijungtą prie įkroviklio be jokios rizikos.
Robotas negali grįžti į įkrovimo stotelę	<ul style="list-style-type: none"> Pašalinkite daiktus 0,5 metro atstumu nuo įkrovimo stotelės kairiajame ir dešiniajame šonuose bei 1,5 metro atstumu priekyje. Įsitikinkite, kad robotas pradeda valyti nuo įkrovimo stotelės be neįprastų judesių. Kai robotas yra prie įkrovimo stotelės, jis gali grįžti greičiau. Tačiau, jeigu įkrovimo stotelė yra toli, robotui reikės laiko grįžti. Palaukite, kol jis grįš. Nuvalykite įkrovimo elektrodus.
Nesilaikoma valymo grafiko	<ul style="list-style-type: none"> Įsitikinkite, kad robotas jungtas. Nustatykite laiką ir suplanuokite automatinio valymo laiką programėlėje. Įsitikinkite, kad tinkamai nustatytas paskyrimo laikas. Patikrinkite, ar akumuliatorius pakankamai įkrautas, kad būtų pradėtas valymas. Robotas nepradės suplanuoto valymo, kai atliekama užduotis.
Švilpesys įsiurbimo angoje	<ul style="list-style-type: none"> Patikrinkite, ar įsiurbimo angoje nėra jokių kliūčių. Ištuštinkite dulkių dėžę. Išvalykite filtrus. Patikrinkite, ar filtri nesudrėko dėl vandens ar kitų ant grindų išlietų skysčių. Prieš naudodami, palikite filtrus, kad gerai natūraliai išdžiūtų. Dulkių rinkiklis netinkamai uždėtas: <ul style="list-style-type: none"> uždėkite tinkamai. Užsikimšusi įėjimo galvutė: <ul style="list-style-type: none"> nuimkite pagrindinę šluotelę ir išvalykite.
Nesisuka ritininė šluotelė	<ul style="list-style-type: none"> Išvalykite ritininę šluotelę. Patikrinkite, ar tinkamai sumontuoti ritininė šluotelė ir šluotelės gaubtas.
Netinkamas roboto veikimas arba šlavimo kelias	<ul style="list-style-type: none"> Kruopščiai nuvalykite jutiklį sausu audiniu. Paleiskite robotą iš naujo.
Šluostant neišleidžiama vandens	<ul style="list-style-type: none"> Įsitikinkite, kad vandens talpykloje pakanka vandens. Patikrinkite, ar tinkamai sumontuotas šluostymo modulis. Patikrinkite, ar neuzblokuotas vandens išvadas.
Robotas negali prisijungti prie jūsų „Wi-Fi“ tinklo	Įsitikinkite, kad „Wi-Fi“ maršrutizatorius palaiko 2,4 GHz ir 802.11 b/g/n dažnių juostas, nes šis prietaisas nepalaiko 5 GHz dažnių juostų.



Hata kodları

Modele göre: *

Robot hata verdiğinde robotun üzerindeki kırmızı gösterge yanıp söner. Lütfen belirtilen hata kodunu Uygulamadan kontrol edin.

Hata kodu	Çözüm
Hata 1: Çarpışma tamponu sıkıştı, lütfen kontrol edin.	Çarpışma tamponu sıkışmıştır. Yabancı maddeleri gidermek için lütfen arka arkaya dokunun. Yabancı madde yoksa lütfen yerini değiştirin, ardından cihazı çalıştırın.
Hata 2: Tekerlek sıkıştı. Lütfen tekerleğe herhangi bir yabancı maddenin sıkışıp sıkışmadığını kontrol edin veya başlatmak için başlangıç konumuna yakın bir yere getirin.	Tekerleklerden biri sıkıştıysa lütfen tekerleğe herhangi bir yabancı maddenin sıkışıp sıkışmadığını kontrol edin veya başlatmak için başlangıç konumuna yakın bir yere getirin.
Hata 3: Yan fırça sıkıştı, lütfen kontrol edin. Yan fırçaya yabancı maddeler dolanmış olabilir. Lütfen temizleyin ve yeniden çalıştırın.	Yan fırça yabancı maddelerle dolmuş olabilir. Lütfen temizleyin ve yeniden başlatın.
Hata 4: Döner fırça sıkıştı. Lütfen çıkarıp temizleyin.	Döner fırçaya yabancı maddeler dolanmış olabilir. Lütfen döner fırçayı çıkarın ve fırçanın kendisiyle birlikte bağlantılarını, kapağını ve emiş girişini temizleyin.
Hata 5: Robot sıkıştı. Lütfen etraftaki engelleri kaldırın.	Robot sıkıştı. Lütfen etraftaki engelleri kaldırın.
Hata 6: Robot sıkıştı. Başlatmak için lütfen başlangıç konumuna yakın bir yere getirin.	Robot asılı kalmış olabilir. Lütfen yerini değiştirin ve başlatın. Düşme önleyici sensörün çok kirli olması da arızaya yol açabilir. Arızayı gidermek için lütfen düşme önleyici sensörü silin.
Hata 7: Tekerlek asılı kaldı. Başlatmak için lütfen başlangıç konumuna yakın bir yere getirin.	Tekerlek asılı kaldı. Başlatmak için lütfen başlangıç konumuna yakın bir yere getirin.
Hata 8: Pil düzeyi çok düşük ve robot otomatik olarak kapanmak üzeredir. Lütfen şarj edin.	Pil düzeyi çok düşük ve robot otomatik olarak kapanmak üzeredir. Lütfen şarj edin.
Hata 10: Optik akış sensörü kirli, lütfen silin.	Optik akış sensörü tozla kaplanmıştır. Lütfen silin.
Hata 11: Şarj sensörü engellendi. Lütfen silin.	Şarj sensörü tozla kaplanmıştır. Lütfen silin.
Hata 12: Duvar takibi sensörü engellendi. Lütfen silin.	Duvar takibi sensörü engellendi. Lütfen silin.
Hata 13: Robot eğimli duruyor. Başlatmak için lütfen robotu yatay zemine yerleştirin.	Robot, başlatma sırasında eğilmiştir. Başlatmak için lütfen robotu yatay zemine yerleştirin.
Hata 14: Lütfen toz kutusunu ve filtreleri geri takın.	Lütfen toz kutusunu ve filtreleri geri takın, filtrelerin ve toz kutusunun yerine oturduğundan emin olun. Ardından lütfen robotu yeniden başlatın.
Hata 17: Sınırlı alan algılandı. Başlatmak için lütfen yerini değiştirin.	Robot, başlatma sırasında sınırlı bir alana çok yakındır. Başlatmak için lütfen yerini değiştirin.
Hata 18: Lazer kapağı sıkıştı. Lütfen kontrol edin.	Lazer kapağı basınç sensörü ezilmiş veya sıkışmıştır. Başlatmak için lütfen yerini değiştirin.
Hata 19: Lazer sensörü sıkıştı veya büküldü, lütfen kontrol edin.	Lazer mesafe sensörü yabancı madde nedeniyle sıkışmıştır. Lütfen kaldırın.
Hata 20: Lazer sensörü engellenmiş olabilir, lütfen kontrol edin.	Lazer mesafe sensörü engellenmiştir, lütfen engelli giderin. Çok geniş bir ortam ve metal aynalar gibi çok yansımali ortamlar da lazer mesafe sensörünün normal çalışmasını etkiler. Başlatmak için lütfen yerini değiştirin.



Hata 21: Lütfen şarj istasyonunun etrafındaki engelleri kaldırın.	Robot sıkışmış veya takılmış olabilir. Lütfen robotun etrafındaki engelleri kaldırın.
Hata W1: Pil anormal. Lütfen talimatlara veya UYGULAMAYA bakın.	Lütfen pil bölümünü açın, pilin doğru şekilde bağlanıp bağlanmadığını kontrol edin ve robotu yeniden başlatmayı deneyin. Pil sıcaklığı çok yüksek veya çok düşüktür. Lütfen pil sıcaklığının normale dönmesini bekleyin (0 ^o ~40 ^o /32 ^o F~104
Hata W2: Tekerlek modülü anormal. Lütfen talimatlara veya UYGULAMAYA bakın.	Lütfen tekerlekte yabancı madde olup olmadığını kontrol edin ve robotu yeniden başlatmayı deneyin. Hata devam ederse lütfen Servis Departmanımızla iletişime geçin.
Hata W3: Yan fırça modülü anormal. Lütfen talimatlara veya UYGULAMAYA bakın.	Lütfen yan fırçada yabancı madde olup olmadığını kontrol edin ve robotu yeniden başlatmayı deneyin. Hata devam ederse lütfen Servis Departmanımızla iletişime geçin.
Hata W4: Döner fırça anormal. Lütfen talimatlara veya UYGULAMAYA bakın.	Lütfen döner fırçayı çıkarın ve fırçanın kendisiyle birlikte bağlantılarını, kapağını ve emiş girişini temizleyin. Lütfen temizledikten sonra robotu yeniden başlatmayı deneyin. Hata devam ederse lütfen Servis Departmanımızla iletişime geçin.
*Hata W5: Su pompası anormal. Lütfen talimatlara veya UYGULAMAYA bakın.	Lütfen su haznesini, haznedeki su pompası bağlantılarını, robottaki su pompası bağlantılarını ve robotun altındaki su çıkışını temizleyin ve paspas modülünü kontrol edin. Lütfen temizledikten sonra tüm modüller takılı olarak robotu yeniden başlatmayı deneyin. Hata devam ederse lütfen Servis Departmanımızla iletişime geçin.
Hata W6: Lazer sensörü anormal. Lütfen talimatlara veya UYGULAMAYA bakın.	Lütfen lazer sensöründe yabancı madde olup olmadığını kontrol edin ve temizledikten sonra robotu yeniden başlatmayı deneyin. Hata devam ederse lütfen Servis Departmanımızla iletişime geçin.
Hata W7: Fan anormal. Lütfen talimatlara veya UYGULAMAYA bakın.	Lütfen fanda yabancı madde olup olmadığını kontrol edin ve robotu yeniden başlatmayı deneyin. Lütfen toz kutusunu ve filtreleri temizleyin ve robotu yeniden başlatmayı deneyin. Hata devam ederse lütfen Servis Departmanımızla iletişime geçin.



Arıza	Çözüm
Robot çalışmaya başlamıyor	<ul style="list-style-type: none"> • Robotun güç kaynağına bağlı olduğundan emin olun. • Pilin tamamen şarj edildiğinden emin olun.
Robot aniden duruyor	<ul style="list-style-type: none"> • Robotun engeller nedeniyle sıkışmış veya takılmış olup olmadığını kontrol edin. • Pilin çok düşük olup olmadığını kontrol edin. • Sorun devam ederse lütfen kapatın, 3 saniye bekleyin ve yeniden başlatın. • Cihaz aşırı ısınmış olabilir: <ul style="list-style-type: none"> - Cihazı durdurun ve en az 1 saat soğumaya bırakın. - Sürekli olarak aşırı ısınıyorsa Onaylı Servis Merkezi ile iletişime geçin.
Robot şarj edilemiyor	<ul style="list-style-type: none"> • Şarj istasyonundaki göstergenin açık olup olmadığını kontrol edin (robot, şarj istasyonunda değilken). • Değilse şarj cihazının doğru şekilde bağlanıp bağlanmadığını kontrol edin veya şarj cihazını değiştirmek için bir Onaylı Servis Merkezi ile iletişime geçin. • Şarj istasyonundaki göstergenin kapalı ve robottaki gösterginin şarj sırasında yanıp sönüyor olup olmadığını kontrol edin. • Şarj elektrotlarında biriken tozu kuru bir bezle silin.
Şarj cihazı ısınıyor	Bu tamamen normaldir. Elektrikli süpürge hiçbir risk teşkil etmeden şarj cihazına sürekli olarak bağlı kalabilir.
Robot, şarj istasyonuna geri dönemiyor	<ul style="list-style-type: none"> • Şarj istasyonunun sol ve sağ tarafında 0,5 m mesafede ve önünde 1,5 m mesafede bulunan nesnelere kaldırın. • Robotun anormal bir hareket olmadan şarj istasyonundan itibaren temizliğe başladığından emin olun. • Robot, şarj istasyonuna yakinken daha hızlı geri dönebilir Ancak şarj istasyonu çok uzakta bulunuyorsa robotun geri dönmesi daha fazla zaman alabilir Makine geri dönerken lütfen bekleyin. • Şarj elektrotlarını temizleyin.
Temizleme programı uygulanmıyor	<ul style="list-style-type: none"> • Robotun açık olduğundan emin olun. • Uygulama aracılığıyla saati ayarlayın ve otomatik temizlik için saati programlayın. • Program saatinin doğru ayarlandığından emin olun. • Pil düzeyinin temizlik işlemini başlatamayacak kadar düşük olup olmadığını kontrol edin. • Görev gerçekleştirilirken robot, programlanmış herhangi bir temizlik işlemini başlatmaz.
Emiş sırasında ısıklık sesi	<ul style="list-style-type: none"> • Emiş girişinde tıkanıklık olup olmadığını kontrol edin. • Toz kutusunu boşaltın. • Filtreleri temizleyin. • Filtrelerin su veya zemindeki diğer sıvılar nedeniyle ıslak olup olmadığını kontrol edin. Kullanmadan önce filtrelerin kendiliğinden iyice kurummasını bekleyin. • Toz toplayıcı düzgün takılmamıştır: <ul style="list-style-type: none"> - Doğru şekilde yeniden yerleştirin. - Emme kafası tıkalıdır: <ul style="list-style-type: none"> - Güç fırçasını sökün ve temizleyin.
Döner fırça dönmüyor	<ul style="list-style-type: none"> • Döner fırçayı temizleyin. • Döner fırça ve fırça kapağının doğru takılıp takılmadığını kontrol edin.
Robotun hareketi veya süpürme rotası anormal	<ul style="list-style-type: none"> • Sensörü kuru bir bezle dikkatli bir şekilde temizleyin. • Robotu yeniden başlatın.
Paspaslama sırasında su akmıyor	<ul style="list-style-type: none"> • Su haznesinde yeterli su olduğundan emin olun. • Paspas modülünün doğru takılıp takılmadığını kontrol edin. • Su çıkışının tıkalı olup olmadığını kontrol edin.
Robot, Wi-Fi ağına bağlanamıyor	Wi-Fi yönlendiricinizin 2,4 GHz ve 802,11 b/g/n bantları desteklediğinden emin olun; bu ekipman 5 GHz bantları desteklemez.



RU

Проверка по прямой линии

Для оценки эффективности сбора пыли в соответствии со стандартом IEC 62885-7 может быть проведена проверка по прямой линии. Для этого воспользуйтесь функцией дистанционного управления в меню приложения.

PL

Test prostej linii

Do pomiaru wydajności odkurzania zgodnie z IEC 62885-7 można aktywować test prostej linii za pomocą funkcji zdalnego sterowania w menu aplikacji.

EN

Straight line test

For measuring dust collection performance in accordance with IEC 62885-7, testers can activate the straight line test by using the remote control feature in the app menu.

EE

Sirgjoone katse

Tolmukogumisjõudluse mõõtmiseks standardi IEC 62885-7 kohaselt saab rakenduse menüü kaugjuhtimisfunktsiooni abil käivitada sirgjoone katse.

LV

Taisnās līnijas tests

Lai izmērītu putekļu savākšanas sniegumu saskaņā ar IEC 62885-7, pārbaudes nolūkos var aktivizēt taisnās līnijas testu, izmantojot tālvadības funkciju lietotnes izvēlnē.

LT

Tiesios linijos testas

Norint išmatuoti dulkių surinkimo efektyvumą pagal IEC 62885-7, naudodami nuotolinio valdymo funkciją programėlės meniu, bandytojai gali aktyvinti tiesios linijos testą.

TR

Düz hat testi

IEC 62885-7 uyarınca toz toplama performansını ölçmek için test yapmak isteyen kullanıcılar, uygulama menüsündeki uzaktan kumanda özelliğinden yararlanarak düz hat testini etkinleştirebilir.

2220004341/02