

**Hisense**

# РУКОВОДСТВО ПОЛЬЗОВАТЕЛЯ

Внимательно прочитайте данное перед первым использованием телевизора.

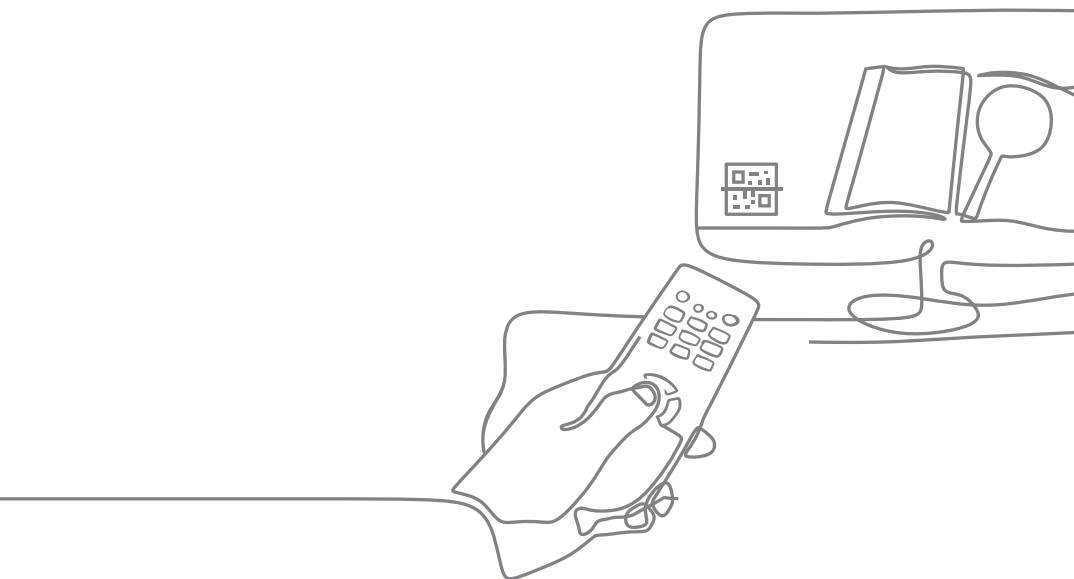

**Русский**



Рисунки и иллюстрации в предоставленном руководстве могут отличаться от фактического вида устройства.

Часть функций программного обеспечения может быть изменена в процессе обновления системы.

## Найдите то, что нужно

С этим телевизором поставляется руководство пользователя, а также встроенное Электронное руководство (Настройки > Поддержка > Электронное руководство).

### Электронное руководство поддерживает такие функции

	<b>Поиск</b>	Найдите нужную вам информацию.
	<b>Попробовать</b>	Перейдите прямо на страницу функции, чтобы испытать ее.
	<b>QR-код</b>	Отсканируйте, чтобы открыть Электронное руководство на мобильном телефоне.

## Содержание

Установка подставки или настенного кронштейна .....	1
Передняя и задняя панели телевизора .....	3
Подключение .....	4
Пульт дистанционного управления .....	6
Спецификации .....	9
Прочее .....	10

## Список аксессуаров

С телевизором поставляются следующие аксессуары:

Руководство пользователя × 1	Винты × 4
Стойки подставки × 2	Батарейки AA или AAA × 2
Пульт дистанционного управления × 1	Кабель питания × 1
Гайка × 2	Гарантийный талон × 1

### ПРИМЕЧАНИЕ

- Аксессуары могут отличаться от списка, приведенного выше, в зависимости от модели, страны и региона. См. ваш комплект аксессуаров.

# Важное примечание

Символ  указывает на важные инструкции и советы по эксплуатации и обслуживанию.



**Для вашей собственной безопасности и обеспечения оптимального показа вашего телевизора обязательно ознакомьтесь с инструкциями по технике безопасности перед любой установкой.**

Совместимость со сторонними продуктами, программным обеспечением и сервисами не гарантируется. Мы не несем ответственности за любые потери или ущерб, понесенный при эксплуатации, использования или подключения несовместимых устройств или приложений.

Для записи и воспроизведения контента на этом или другом устройстве может потребоваться разрешение владельца авторских или иных прав. Вы несете ответственность за соблюдение применимого в вашей стране законодательства, касающегося использования данного или иного устройства. Дополнительные сведения о применимых законах и нормативах можно получить в соответствующих нормативно-правовых актах или у владельца прав на контент, который вы желаете записать или воспроизвести.

**Прочитайте инструкции**

**Соблюдайте все инструкции**

**Изучите все предупреждения**

**Сохраните инструкции**

Все права защищены.



## Инструкции по технике безопасности

Убедитесь в безопасности и правильности использования оборудования, всегда придерживайтесь следующих предосторожностей во избежание опасных ситуаций и повреждения вашего устройства:

	<b>ОСТОРОЖНО</b> ОПАСНОСТЬ ПОРАЖЕНИЯ ЭЛЕКТРИЧЕСКИМ ТОКОМ НЕ ОТКРЫВАТЬ	
<p><b>ОСТОРОЖНО:</b> ЧТОБЫ ИЗБЕЖАТЬ ПОРАЖЕНИЯ ЭЛЕКТРИЧЕСКИМ ТОКОМ НЕ СНИМАЙТЕ КРЫШКУ (ИЛИ ЗАДНИЙ КОРПУС), ВНУТРЕННЯЯ ЧАСТЬ УСТРОЙСТВА НЕ ДЛЯ ВМЕШАТЕЛЬСТВА ПОЛЬЗОВАТЕЛЯ. СЕРВИСНОЕ ОБСЛУЖИВАНИЕ ДОЛЖНО ПРОИЗВОДИТЬСЯ ТОЛЬКО КВАЛИФИЦИРОВАННЫМИ СПЕЦИАЛИСТАМИ.</p>		



Символ молнии со стрелкой в равностороннем треугольнике оповещает пользователя о наличии неизолированного источника опасного напряжения внутри продукта, контакт с которым может привести к поражению электрическим током.



Восклицательный знак в равностороннем треугольнике оповещает пользователя о наличии важных инструкций по эксплуатации и обслуживанию в документах, прилагаемых к устройству.



Напряжение переменного тока: этот символ означает, что приведенное номинальное напряжение - переменное.



Изделие класса II: этот символ означает, что для устройства не требуется подключать защитное заземление.

## Надлежащее использование и внешние условия для данного телевизора

Этот телевизор предназначен для отображения видео- и аудиосигналов и устанавливается на подставку или настенный кронштейн дома или в офисе. Его не следует использовать в помещениях с высоким уровнем влажности или в пыльном помещении. Гарантия действительна, только если устройство используется в условиях, указанных производителем.



### ПРЕДУПРЕЖДЕНИЕ

**Высокий уровень влажности и высокая концентрация пыли может привести к утечке тока в устройстве. Чтобы избежать риска возгорания или поражения электрическим током:**

- **Не подвергайте устройство воздействию дождя, влаги, капель или брызг воды и не ставьте на него предметы, наполненные жидкостью, например вазы, чашки и т.д.**
- **Не прикасайтесь к телевизору мокрыми руками.**
- **Не подвергайте телевизор прямому воздействию кондиционера, не размещайте свечи и другие источники открытого огня рядом с телевизором.**

Если телевизор перемещается из холодной среды в горячую, не включайте его в течение часа, чтобы избежать возникновения конденсата. Если телевизор используется вне помещения, убедитесь, что устройство защищено от влаги.

Если вы заметили что-то необычное, немедленно отсоедините кабель питания.

В случае возгорания рекомендуется использовать газ CO<sub>2</sub> или порошковый огнетушитель.

При отсутствии указанного огнетушителя, постарайтесь отключить устройство от электросети перед тем, как использовать водяной огнетушитель.

### ПРЕДУПРЕЖДЕНИЕ

#### Опасность в случае нарушения устойчивости

Телевизор может упасть, что может привести к серьезной травме или смерти. Вы можете избежать многих травм, в том числе у детей, следуя простым мерам предосторожности, например:

- **ВСЕГДА** используйте стеллажи или подставки, или методы крепления, рекомендованные изготовителем телевизора.
- **ВСЕГДА** используйте такие предметы мебели, которые могут надежно поддерживать телевизор.
- **ВСЕГДА** проверяйте, не выступает ли нижняя часть основания телевизора за край опорной поверхности.
- **ВСЕГДА** разъясняйте детям опасности, возникающие при попытке взобраться на мебель, на которой установлен телевизор, чтобы дотянуться до него или до элементов управления им.
- **ВСЕГДА** прокладывайте шнуры и кабели, подключенные к телевизору так, чтобы о них нельзя было зацепиться, потянуть их или схватить.
- **НИКОГДА** не устанавливайте телевизор в неустойчивом положении.
- **НИКОГДА** не устанавливайте телевизор на высокой мебели (например, на шкафах), не закрепив надежно как мебель, так и телевизор.
- **НИКОГДА** не размещайте под телевизором любую ткань или другой материал.
- **НИКОГДА** не кладите на верх телевизора или мебели, на которой размещен телевизор, предметы, которые могут привлечь детей, например, игрушки и пульты дистанционного управления.

Такие же меры предосторожности следует соблюдать при хранении и перемещении телевизора.

## ■ Перемещение/ Транспортировка

Перед перемещением телевизора отсоедините все кабели. Устройство следует транспортировать только в вертикальном положении. Переносите устройство, держа его за верхние и нижние края корпуса.

- Не давите на экран телевизора. Для перемещения телевизоров больших размеров может потребоваться двое или более людей.

Если вам необходимо на короткое время положить телевизор, разместите его так, чтобы передняя поверхность была полностью размещена на мягком материале.

Светодиодный экран сделан из стекла и может разбиться при неправильном обращении. Всегда надевайте резиновые перчатки при перемещении устройства. Если светодиодный экран поврежден, могут вытечь жидкие кристаллы. При контакте с кожей немедленно тщательно промойте ее водой.

## ■ Источник питания

Неправильное напряжение может привести к повреждению телевизора. Подключайте устройство только к источнику питания с правильным напряжением и частотой, указанными в паспортной табличке, используя прилагаемый кабель питания.

Штекер должен находиться в легкой доступности, чтобы иметь возможность быстро отсоединить устройство от розетки. Пока телевизор подключен к розетке, в него подается питание, даже если он находится в режиме ожидания.

Рекомендуется подключить это устройство к выделенной цепи.

- Не перегружайте розетку, подключая к ней слишком много приборов.
- Перегруженные розетки, удлинители и т. д. могут привести к поражению электрическим током и возгоранию.

После выключения питания не включайте телевизор в течение 5 секунд. Частое включение и выключение питания в течение короткого времени может привести к повреждению телевизора.

## ■ Штекер и шнур питания

- Не касайтесь штекера мокрыми руками.
- Не размещайте тяжелые предметы на шнуре питания. Шнур следует проложить таким образом, чтобы он никто не наступал на него и чтобы он не был зажат, а также не подвергался воздействию химических веществ. Шнур питания с поврежденной изоляцией может привести к поражению электрическим током и возгоранию.
- При отсоединении следует тянуть за штекер, а НЕ за шнур. В противном случае кабель может быть поврежден, что приведет к короткому замыканию.
- Не размещайте шнур питания рядом с горячими предметами.
- Не перемещайте телевизор, если шнур питания подключен к розетке.
- Не используйте поврежденный шнур или розетку; убедитесь, что шнур надежно подключен к розетке.
- Используйте только шнур питания, прилагаемый к данному устройству.
- СЕТЕВОЙ штепсель на шнуре питания используется как устройство отсоединения; устройство отсоединения и розетка должны всегда оставаться доступными.

## ■ Настройки

Убедитесь, что место установки может выдержать вес телевизора. Разместите устройство на ровной и надежной горизонтальной поверхности. Если телевизор установлен на мебели, убедитесь, что он не выходит за край предмета мебели, на котором находится. При размещении устройства на подставке, будьте осторожны при перемещении телевизора и не допускайте его опрокидывания.

- При установке телевизора на подставке размещайте ее только в горизонтальном положении. Не следует устанавливать подставку вертикально или вешать телевизор на потолок.
- Разместите устройство подальше от воздействия прямых солнечных лучей и других источников тепла.

При установке телевизора на стену, следуйте инструкциям, прилагаемым к настенному креплению. После установки телевизора убедитесь в том, что шнур питания и кабели не висят на задней панели телевизора.

## ■ Вентиляция и высокая температура

Установите телевизор в помещении с достаточной вентиляцией и убедитесь, что свободное пространство по бокам телевизора составляет не менее 10 см, а сверху - не менее 20 см. Перегрев и недостаточная вентиляция могут привести к возгоранию или повреждению некоторых электрических компонентов.

- Не закрывайте вентиляционные отверстия газетами, скатертью, шторами и т. д.
- Не вешайте белье для сушки на телевизор.
- Не касайтесь вентиляционных отверстий, так как они могут оказаться горячими.
- Избегайте попадания посторонних предметов в телевизор через вентиляционные отверстия. Это может привести к короткому замыканию и возгоранию.

## ■ Подставка

- Используйте только подставку, поставляемую с данным устройством.
- Не модифицируйте подставку и не используйте ее, если она повреждена.
- Во время установки убедитесь, что все винты надежно закручены.

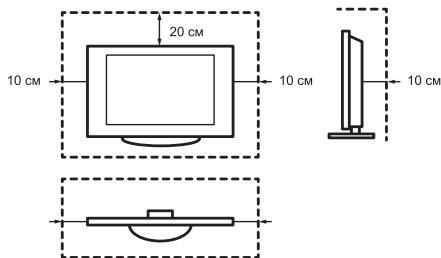

## ■ Светодиодный экран

Несмотря на тщательные процедуры контроля, применяемые при производстве экрана, по техническим причинам, невозможно гарантировать полное отсутствие дефектных пикселей. С точки зрения гарантии такие ситуации не являются дефектом. Это не влияет на изображение или надежность телевизора.

Чтобы предотвратить появление остаточного изображения, не допускайте длительного показа неподвижных изображений. Если в течение длительного времени используется формат изображения 4:3, в черных областях может появиться остаточное изображение. Гарантия на подобные дефекты не распространяется.

- Не оказывайте чрезмерного давления на экран телевизора.

Не касайтесь светодиодного экрана или избегайте прикосания в течении длительного времени. Это может стать причиной некоторых временных искаженных эффектов на экране.

## ■ Радиоволны

- Не используйте телевизор в медицинских учреждениях или в помещениях с медицинским оборудованием. Радиоволны могут интерферировать с медицинскими устройствами и вывести их из строя.
- Не используйте телевизор рядом с автоматическими средствами контроля, такими как автоматические двери и пожарная сигнализация. Радиоволны могут создать помехи автоматическим устройствам контроля и вывести их из строя.

Если у вас имеется кардиостимулятор, он должен находиться на расстоянии не менее 22 см от телевизора. Радиоволны могут влиять на работу кардиостимулятора.

## ■ Встроенный модуль беспроводной связи

- Не подключайтесь к беспроводным сетям, на которые у вас нет прав на использование.
- Данные, передаваемые и получаемые с помощью радиоволн, могут быть перехвачены.

Встроенный модуль беспроводной связи может работать на частоте 2,4 ГГц или 5 ГГц. Чтобы избежать неполадок и задержек из-за радиопомех, разместите телевизор вдали от других беспроводных сетевых устройств, микроволновых печей, мобильных телефонов и другого оборудования, использующего сигнал с частотой 2,4 ГГц или 5 ГГц.

## ■ Остаточный запах

После установки телевизора и включения его в первый раз, вы можете заметить заметный запах в течении нескольких часов. Это нормальное явление, которое связано с тем, что некоторые компоненты телевизора нагреваются первично. Материалы, которые мы используем, полностью отвечают экологическим требованиям и нормам. Со временем запах исчезнет.

## ■ Контроль

- Не позволяйте детям играть рядом с телевизором без присмотра. Он может опрокинуться или упасть с подставки и нанести травму.
- Не оставляйте включенный телевизор без присмотра.

## ■ Громкость

Громкая музыка и шум могут нанести непоправимый ущерб вашему слуху. Не используйте высокий уровень громкости в течении длительного времени и также при использовании наушников.

Если вы чувствуете стучащий звук в ушах, уменьшите громкость или временно прекратите использовать наушники.

## ■ Гроза

Во время грозы отсоедините шнур питания и все подключенные антенные кабели от телевизора. Это защитит телевизор при ударе молнии или скачках напряжения в сети.

## ■ Длительные периоды отсутствия

Если шнур питания подключен к розетке, телевизор будет потреблять электроэнергию даже в режиме ожидания. Шнур питания и все антенные кабели следует отсоединить, если вы планируете длительное время не использовать телевизор.

## ■ Чистка и уход

### ОСТОРОЖНО:

#### Отсоедините шнур питания перед чисткой телевизора.

Протрите телевизор, экран и пульт управления чистой, мягкой, влажной тканью из натурального материала. Не используйте никакие химические средства.

- Не протирайте поверхность растворителями, очистителями и другими веществами. Это может ухудшить качество поверхности.
- Не разбрызгивайте воду и другие жидкости непосредственно на телевизор. Попадание жидкости в телевизор может привести к повреждению устройства.
- Поверхность панели дисплея может быть легко повреждена. Будьте осторожны и не поцарапайте ее ногтями и другими твердыми предметами.
- Регулярно протирайте штекер шнура питания сухой тканью.

## ■ Обслуживание и ремонт

Никогда не открывайте корпус телевизора и не пытайтесь отремонтировать его самостоятельно. Все сервисные процедуры должен выполнять только квалифицированный специалист.

## ■ Упаковка

Держите в недоступном для детей месте материалы для защиты от влаги и пластиковые пакеты.

Пластиковые пакеты могут вызвать асфиксию, а материалы для защиты от влаги могут быть проглочены. Если кто-то проглотил их, необходимо вызвать рвоту и обратиться к врачу.

## ■ Модификация

Не пытайтесь модифицировать этот продукт любым способом. Несанкционированная модификация может привести к нарушению условий гарантии, возгоранию и поражению электрическим током.

## ■ Батареи для пульта дистанционного управления

- Неправильная установка батареек может привести к утечке, коррозии и взрыву.
- Устанавливайте только батарейки такого же или аналогичного типа.

- Не используйте вместе старые и новые батарейки.
- Не используйте одновременно разные типы батареек.
- Не используйте перезаряжаемые батарейки.
- Не сжигайте и не ломайте батарейки.
- Утилизируйте батарейки надлежащим способом.
- Не подвергайте батарейки воздействию высокой температуры, таких как солнечный свет, огонь и другие.

## ■ Заземление наружной антенны

Если с телевизором используется наружная антенна, убедитесь, что антенная система защищена от скачков напряжения и статических разрядов.

## ■ Утилизация

См. раздел этого руководства, посвященный утилизации.



## Установка подставки или настенного кронштейна

### ⚠ ОСТОРОЖНО

- Обязательно отсоединяйте шнур питания переменного тока перед установкой подставки или кронштейна для настенного монтажа.
- Дисплей телевизора - это очень хрупкий компонент. Убедитесь, что на экране телевизора нет царапин или повреждений от твердых предметов или от давления.
- После завершения установки убедитесь, что телевизор надежно установлен на подставке или прикреплен к настенному креплению, прежде чем снимать всю защитную пленку, если таковая имеется.

### ► Установка подставки

Следуйте иллюстрации и текстовым инструкциям ниже, чтобы закончить установку:

1. Осторожно разместите телевизор экраном вниз на мягкой плоской поверхности, чтобы не повредить телевизор и не поцарапать экран.
2. Извлеките 2 подставки из сумки с аксессуарами, а затем вставьте их в разъемы в нижней части телевизора.
3. Надежно закрепите подставки с помощью 4-х винтов из пакета с аксессуарами.

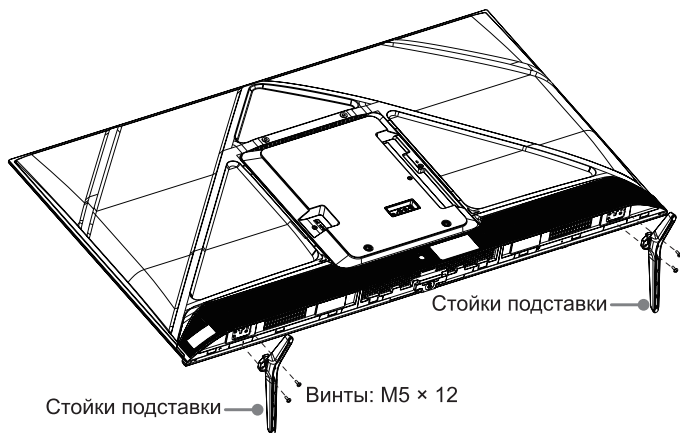

## ► Установка настенного кронштейна

Перед тем как следовать инструкциям стороннего производителя по установке настенного крепления, необходимо выполнить следующие действия:

1. Поместите телевизор лицевой стороной вниз на чистую, надежную и мягкую поверхность.
2. Снимите стойки для телевизора, если они были установлены.
3. Извлеките гайки из пакета для принадлежностей и затяните их в отверстиях задней крышки (см. рис. 1).
4. Установите распорные детали (не входят в комплект) между телевизором и кронштейном (см. рис. 2).

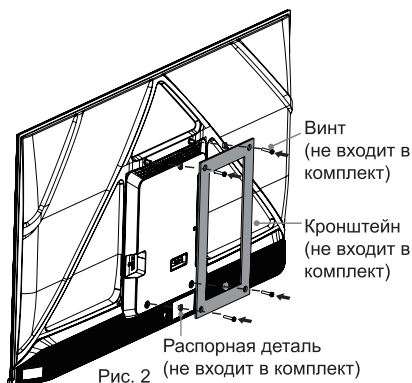
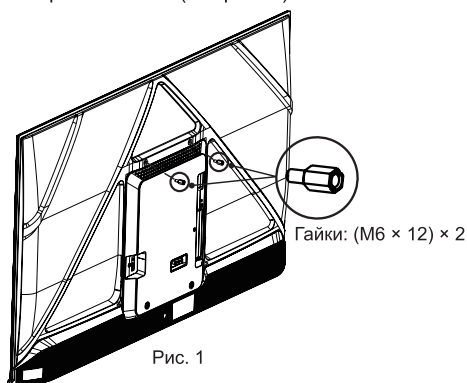

### ⚠ ОСТОРОЖНО

При монтаже телевизора на стену придерживайтесь инструкций, которые прилагаются к настенному кронштейну. В случае неправильного монтажа телевизор может упасть и нанести материальный ущерб или телесные повреждения.

- Разместите промежуточные вставки между телевизором и кронштейном.
- Ниже приведены стандартные размеры.

Схема расположения отверстий для крепления на стене (мм)	200 × 400
Размер винта для крепления на стене	M6

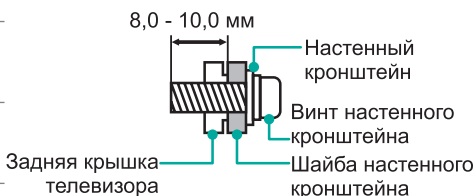

- Не рекомендуется установка телевизора на наклонной стене, и при установке телевизора на стену убедитесь, что телевизор расположен параллельно относительно стены и не наклоняется вперед.



### ☒ ПРИМЕЧАНИЯ

- Диаметр и длина винтов зависит от модели кронштейна.
- Настенный кронштейн является дополнительной принадлежностью. Ваше устройство может поставлять без кронштейна. См. наличие фактических аксессуаров.

## Передняя и задняя панели телевизора

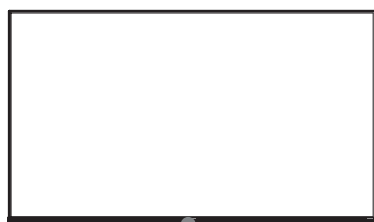

Индикатор питания  
Многофункциональная кнопка  
(Режим ожидания / Источник)

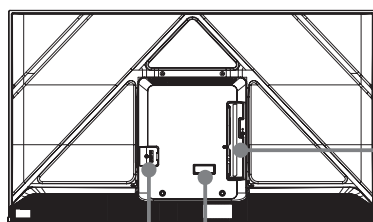

ВХОД АС

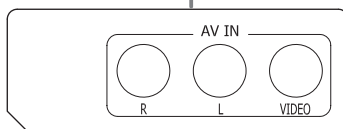

Элемент	Описание
Индикатор питания	В режиме ожидания горит красный индикатор.
 Режим ожидания / Источник	<p>Нажмите многофункциональную кнопку в режиме ожидания, чтобы включить телевизор.</p> <p>Нажмите многофункциональную кнопку для вызова меню. Когда выделена строка «Выключение питания», подождите 3 секунды, затем телевизор автоматически перейдет в режим ожидания.</p> <p>Нажмите многофункциональную кнопку, чтобы открыть меню, и выберите один из источников сигнала.</p>

### ПРИМЕЧАНИЯ

- Разъем ANT2 поддерживает электропитание спутниковой антенны (13/18 В, 0,5 А макс.)
- Проверьте расположение и тип разъемов перед подключением каких-либо кабелей и устройств. Плохо зафиксированные соединения могут привести к ухудшению качества изображения или проблемам с цветом. Убедитесь, что все соединения надежны и безопасны.
- Не все аудио/видеоустройства могут быть подключены к телевизору. Сведения о совместимости и подключении смотрите в руководстве пользователя аудио/видеоустройства.
- Перед подключением внешнего устройства отсоедините кабель питания от розетки. В противном случае существует риск поражения электрическим током.
- После включения телевизора необходимо несколько секунд для загрузки программы. Не выключайте телевизор сразу после включения, это может вызвать неполадки.
- Изображение приводится исключительно в справочных целях.
- Разъем SERVICE не используется для подключения внешних устройств. Он применяется только для тестирования на заводе.



# Подключение

## ► Разъемы

ANT 1 DVB-T/T2/C

или

ANT OUT

DIGITAL AUDIO OUT

Аудиоусилитель/Динамик

ANT 2 DVB-S/S2

HDMI (eARC)

Аудиоусилитель/Динамик

HDMI

DVD/Blu-Ray/AV-ресивер/  
Телевизионная приставка

HEADPHONE

AV IN

Желтый (Video)

Белый (L)

Красный (R)

Видеомагнитофон/  
DVD-проигрыватель/  
Устройство записи/  
Телевизионная  
приставка/Спутниковый  
ресивер/Видеокамера

**▣ ПРИМЕЧАНИЕ**

- Чрезмерный уровень звука в наушниках может привести к потере слуха.

COMMON INTERFACE (CARD FACE FRONT)

CAM CARD

**▣ ПРИМЕЧАНИЯ**

- Не вставляйте и не удаляйте модуль CI+ слишком часто, это может вывести интерфейс из строя.
- Вы можете получить CI+ модуль и Smart Card у поставщика соответствующих услуг.
- CI+ не поддерживается в некоторых странах и регионах.

USB

DC 5V  $\Rightarrow$  0.5A(MAX)

**▣ ПРИМЕЧАНИЯ**

- Превышение максимально поддерживаемой телевизором силы тока может привести к повреждению или потере данных. Максимальное потребление электроэнергии устройствами USB 1.1 и USB 2.0 составляет 500 мА. Максимальное потребление электроэнергии устройством USB 3.0 составляет 1 А (только для некоторых моделей).
- Если для внешнего жесткого диска требуется сила тока, большая или равная 1 А, это может привести к перезапуску телевизора или блокировке.

## ► LAN (проводное подключение)

Подключите телевизор к сети, соединив порт LAN в задней части телевизора с внешним модемом или маршрутизатором, используя кабель Ethernet категории 5. Смотрите рисунок ниже.

- Мы рекомендуем использовать модем или маршрутизатор, который поддерживает Dynamic Host Configuration Protocol (DHCP). Модемы и маршрутизаторы с поддержкой DHCP автоматически предоставляют IP-адрес, маску подсети, шлюз и DNS, поэтому вам не придётся вводить их вручную. В большинстве домашних сетей уже есть DHCP.

ТВ-РАЗЪЕМ



## Беспроводное подключение

Для подключения телевизора к беспроводной сети потребуется беспроводной маршрутизатор или модем. Смотрите рисунок ниже.

- Встроенный адаптер беспроводной локальной сети поддерживает протоколы связи IEEE 802.11a/b/g/n/ac. Мы рекомендуем использовать маршрутизатор IEEE 802.11ac. Низкие скорости передачи для b/g могут оказывать влияние на качество потокового видео и других медиа.

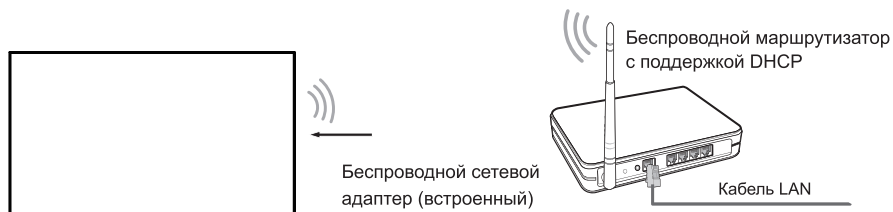

## ☒ ПРИМЕЧАНИЯ





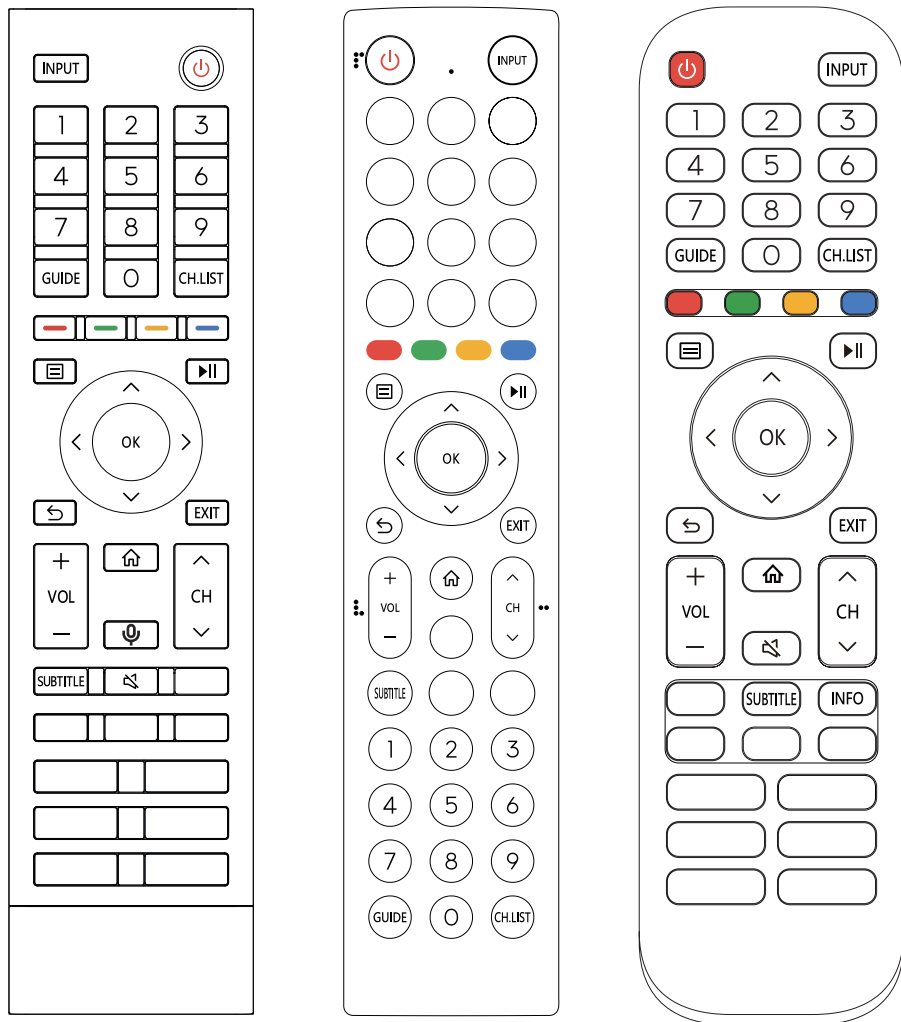



- Для подключения к беспроводной сети необходимо использовать встроенный адаптер беспроводной связи, так как внешние USB-адаптеры не поддерживаются.
- Если беспроводной маршрутизатор поддерживает протокол DHCP, ваш телевизор будет проще подключить к беспроводной сети.
- Если вы используете систему безопасности, не указанную ниже, она не будет работать с данным телевизором.  
Система безопасности: WPA, WEP, WPA2.
- Для оптимальной работы сети расстояние между роутером и телевизором должно быть меньше 10 метров.

## Пульт дистанционного управления



**ПРИМЕЧАНИЕ:** прилагаемый в комплекте пульт дистанционного управления будет варьироваться в зависимости от модели, страны/региона. Проверьте информацию в соответствии с фактическим пультом дистанционного управления в наборе принадлежностей.

## ► Кнопки пульта дистанционного управления

<b>КНОПКА</b>	<b>ОПИСАНИЕ</b>
	Включение питания / Режим ожидания
INPUT	Выбор источника сигнала
Кнопка с цифрой	Выбор канала или ввод цифр
Четыре цветные кнопки	Кнопки специальных функций
GUIDE	Отображение электронного телегида (режим ЦТВ)
CH.LIST	Список каналов
▶	Кнопки воспроизведения
	Нажмите для входа в меню
^ / v / < / >	D-pad (навигация вверх/вниз/влево/вправо)
OK	Кнопка подтверждения
	Возврат к предыдущему элементу в меню или приложении
	Отображение главного экрана
VOL	Громкость (больше/меньше)
CH	Канал (вперед/назад)
	Отключение и включение звука телевизора
EXIT	Выход из меню или приложения
	Активация микрофона
INFO	Отображение информации о текущей программе
SUBTITLE	Активация или деактивация режима субтитров
MEDIA	Переход к МЕДИАКОНТЕНТУ
	Быстрый доступ ко всем приложениям
APP	Кнопки быстрого доступа к ПРИЛОЖЕНИЮ
TEXT/TXT	Включение и выключение функции телетекста
BROWSER	Открытие БРАУЗЕРА
	Пользовательская кнопка для быстрого запуска приложений или ввода

**ПРИМЕЧАНИЕ:** перечисленные здесь кнопки приведены только для справки. Ваш фактический пульт дистанционного управления может отличаться в зависимости от модели, страны или региона.

## ▶ Установка батареек в пульт управления

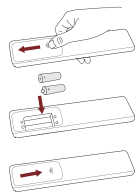

1. Отодвиньте заднюю крышку, чтобы открыть батарейный отсек в пульте дистанционного управления.
2. Вставьте две батарейки AA или AAA. Сопоставьте концы батареек с символами (+) и (-) с символами (+) и (-) в батарейном отсеке.
3. Закройте крышку батарейного отсека.

## ▶ ПРИМЕЧАНИЯ

- Изображения продукта представлены только для справки, фактический внешний вид устройства может отличаться.
- Батарейки необходимо утилизировать в специально отведенном для этого месте.
- Не используйте батарейки разных типов, а также не вставляйте использованные батарейки вместе с новыми.
- Сразу извлекайте разряженные батарейки, чтобы предотвратить протекание кислоты в батарейный отсек.
- Если вы не собираетесь использовать пульт дистанционного управления в течение длительного времени, извлеките батарейки.
- Нахождение батареи в среде с чрезвычайно высокой температурой может привести ко взрыву или утечке легковоспламеняющейся жидкости или газа.
- Химические вещества, содержащиеся в батарейках, могут вызвать сыпь. В случае протекания батарейки протрите батарейный отсек тканью. При контакте химических веществ с кожей незамедлительно промойте ее водой.
- При замене батареи на батарею неправильного типа существует опасность возгорания или взрыва.
- Сжигание батареи в огне или горячей печи, механическое раздавливание или разрезание батареи может привести к взрыву.
- Нахождение батареи в среде с чрезвычайно низким давлением воздуха может привести к взрыву или утечке легковоспламеняющейся жидкости или газа.

## ▶ Сопряжение пульта дистанционного управления (только для пультов ДУ, поддерживающих функцию Bluetooth)

Включите телевизор и выполните сопряжение с пультом дистанционного управления. Держите пульт дистанционного управления на расстоянии 3 метров от телевизора. Нажмите любую кнопку для сопряжения (кроме кнопок питания и активации микрофона).

## ▶ ПРИМЕЧАНИЯ

- В особых случаях для сопряжения можно нажать и удерживать кнопку [  ].
- Если во время сопряжения произошла неизвестная ошибка, это могло быть вызвано помехами. Попробуйте устранить источник помех и выполните сопряжение снова.
- Если с пультом дистанционного управления произошла неизвестная ошибка при нормальном уровне заряда батареек, извлеките батарейки, нажмите и удерживайте любую кнопку в течение 1-2 секунд, а затем вставьте их обратно. Пульт дистанционного управления должен работать нормально.
- Пульт дистанционного управления не может быть сопряжен с телевизором, когда тот находится в режиме ожидания.

## ▶ Рабочий диапазон пульта дистанционного управления

1. Пульт дистанционного управления может работать на расстоянии до 8 метров перед телевизором.
2. Рабочий угол пульта дистанционного управления: принимаемая датчик дистанционного управления за вершину, на расстоянии 6 метров его контролируемый горизонтальный угол находится в пределах  $\pm 30^\circ$ , а вертикальный угол - в пределах  $\pm 15^\circ$ .
3. Рабочее расстояние может варьироваться в зависимости от уровня освещенности комнаты.

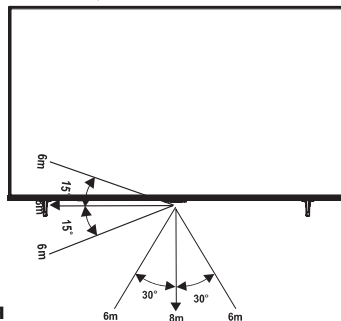

## Утилизация пульта дистанционного управления

Изделие запрещается повреждать, разбирать или выбрасывать вместе с бытовыми отходами. Его необходимо упаковать и передать в соответствующий пункт для переработки.



## Спецификации

Характеристики, внешний вид и спецификации могут измениться без уведомления.

Элемент		50"	55"
Размеры (Ш × В × Г)	Без стойки	44,1 × 25,6 × 3,1 дюймов (1119 × 649 × 80 мм)	48,5 × 28,1 × 3,1 дюймов (1233 × 715 × 80 мм)
	Со стойкой	44,1 × 27,6 × 10,8 дюймов (1119 × 702 × 274 мм)	48,5 × 30,2 × 10,8 дюймов (1233 × 767 × 274 мм)
Вес	Без стойки	20,9 фунта (9,5 кг)	24,0 фунта (10,9 кг)
	Со стойкой	22,0 фунта (10,0 кг)	24,3 фунта (11,0 кг)
Размер активного экрана (по диагонали)		126 см	139 см
Разрешение экрана		3840 × 2160	3840 × 2160
Мощность звука		8 Вт + 8 Вт	8 Вт + 8 Вт
Удельная мощность в рабочем режиме		0,018 Вт/см <sup>2</sup>	0,016 Вт/см <sup>2</sup>
Энергопотребление в выключенном состоянии		Н/Д	Н/Д
Энергопотребление в режиме ожидания		0,5 Вт	0,5 Вт
Потребляемая мощность		См. паспортную табличку.	
Источник питания		См. паспортную табличку.	
Телевизионные системы	Аналоговые	PAL-D/K, B/G, I, SECAM-D/K, B/G	
	Цифровые	DVB-T/T2, DVB-C, DVB-S/S2	
Характеристики модуля беспроводной сети	Частотный диапазон	2,4 - 2,4835 ГГц 5,15 - 5,85 ГГц	
	Выходная мощность (макс.)	2,4 - 2,4835 ГГц 17 дБм 5,15 - 5,25 ГГц 14 дБм 5,25 - 5,35 ГГц (диапазон DFS) 14 дБм 5,49 - 5,71 ГГц (диапазон DFS/TPC) 14 дБм 5,725 - 5,85 ГГц (для стран, не входящих в EU) 14 дБм	
Технические характеристики модуля Bluetooth	Частотный диапазон	2,4 - 2,4835 ГГц	
	Выходная мощность (макс.)	2,4 - 2,4835 ГГц, Класс 1, 6 дБм	
Условия эксплуатации		Температура: 41 °F - 95 °F (5 °C - 35 °C) Влажность: 20 % - 80 % относительной влажности Атмосферное давление: 86 кПа - 106 кПа	
HDMI-вход		RGB / 60 Гц (640 × 480, 800 × 600, 1024 × 768) YUV / 60 Гц (480i, 480p, 720p, 1080i, 1080p) YUV / 50 Гц (576i, 576p, 720p, 1080i, 1080p) 3840 × 2160 / 24 Гц, 3840 × 2160 / 25 Гц, 3840 × 2160 / 30 Гц, 3840 × 2160 / 50 Гц, 3840 × 2160 / 60 Гц	

### Утилизация и лицензии

WEEE (Устаревшее электронное или электрическое оборудование)

Директива ЕС 2012/19/EU



Этот символ на продукте или упаковке обозначает, что продукт нельзя выбрасывать вместе с бытовым мусором. Вам необходимо утилизировать его, передав в специальный пункт сбора для переработки электрического и электронного оборудования. Отдельный сбор и утилизация оборудования позволяет защитить природные ресурсы, здоровье людей и окружающую среду. Подробную информацию об утилизации этого продукта можно получить в местной администрации, службе по утилизации бытовых отходов или в магазине, где вы приобрели устройство.

### Батарейки



В соответствии с Директивой о батареях использованные батарейки не следует выбрасывать с бытовыми отходами. Утилизируйте батарейки в специальных коллекторах в розничных магазинах.

RoHS (Директива ЕС по ограничению использования опасных веществ)

Директива ЕС 2011/65/EU



Эта директива ЕС ограничивает использование опасных веществ, которые сложно утилизировать.

Это позволяет упростить переработку электрического и электронного оборудования и защитить окружающую среду.

Все вещества в данном продукте соответствуют требованиям директивы RoHS.



Термины HDMI и HDMI High-Definition Multimedia Interface и Логотип HDMI являются товарными знаками или зарегистрированными товарными знаками HDMI Licensing Administrator, Inc. в Соединенных Штатах и других странах.



Dolby, Dolby Vision, Dolby Audio и логотип с двумя «D» являются товарными знаками Dolby Laboratories Licensing Corporation. Изготовлено по лицензии компании Dolby Laboratories.

Конфиденциальные неизданные работы. © Dolby Laboratories, 1992-2022. Все права защищены.



Сведения о патентах DTS см. на веб-сайте <http://patents.dts.com>. Произведено по лицензии DTS Licensing Limited. DTS, DTS:X, Virtual:X и логотип DTS:X являются зарегистрированными торговыми знаками или торговыми знаками DTS, Inc. в США и других странах. © 2021 DTS, Inc. ВСЕ ПРАВА ЗАЩИЩЕНЫ.

## Сведения о регистрации EPREL

Идентификатор модели	Регистрационный номер EPREL	Идентификатор модели	Регистрационный номер EPREL
50A6K	1440880	55A6K	1436975
50A67K	1440902	55A67K	1436978
50A68K	1440906	55A68K	1436980
50A69K	1440908	55A69K	1436983
50E6KT	1440915	55E6KT	1436984
50E61KT	1440918	55E61KT	1436985
50E62KT	1440922	55E62KT	1436987
50E63KT	1440928	55E63KT	1436991
50A6KTUK	1440930	55A6KTUK	1437000
50A67KTUK	1440935	55A67KTUK	1437003
50A68KTUK	1440938	55A68KTUK	1437005
50A69KTUK	1440942	55A69KTUK	1437010
50E6KTUK	1440945	55E6KTUK	1437011
50E61KTUK	1440950	55E61KTUK	1437015

### УПРОЩЕННАЯ ДЕКЛАРАЦИЯ О СООТВЕТСТВИИ ЕУ

Настоящим компания Hisense Visual Technology Co., Ltd. заявляет, что тип радиооборудования [ERF2F36H(0011) / ERF2J36H(0011) / ERF2K36H(0011) / ERF2L36H(0011) / ERF2M36H(0011) / ERF2N36H(0011) / ERF2O36H(0011) / ERF2P36H(0011) / ERF2S36H / ERF3N80H / 50A6K / 50A67K / 50A68K / 50A69K / 50E6KT / 50E61KT / 50E62KT / 50E63KT / 50A6KTUK / 50A67KTUK / 50A68KTUK / 50A69KTUK / 50E6KTUK / 50E61KTUK / 55A6K / 55A67K / 55A68K / 55A69K / 55E6KT / 55E61KT / 55E62KT / 55E63KT / 55A6KTUK / 55A67KTUK / 55A68KTUK / 55A69KTUK / 55E6KTUK / 55E61KTUK] соответствует Директиве 2014/53/EU. Полный текст декларации о соответствии ЕУ доступен по следующему Интернет-адресу: <https://global.hisense.com/support/certificate-download/>.

Для Великобритании:

### УПРОЩЕННАЯ ДЕКЛАРАЦИЯ О СООТВЕТСТВИИ ДЛЯ ВЕЛИКОБРИТАНИИ

Настоящим компания Hisense Visual Technology Co., Ltd. заявляет, что тип радиооборудования [ERF2F36H(0011) / ERF2J36H(0011) / ERF2K36H(0011) / ERF2L36H(0011) / ERF2M36H(0011) / ERF2N36H(0011) / ERF2O36H(0011) / ERF2P36H(0011) / ERF2S36H / ERF3N80H / 50A6K / 50A67K / 50A68K / 50A69K / 50E6KT / 50E61KT / 50E62KT / 50E63KT / 50A6KTUK / 50A67KTUK / 50A68KTUK / 50A69KTUK / 50E6KTUK / 50E61KTUK / 55A6K / 55A67K / 55A68K / 55A69K / 55E6KT / 55E61KT / 55E62KT / 55E63KT / 55A6KTUK / 55A67KTUK / 55A68KTUK / 55A69KTUK / 55E6KTUK / 55E61KTUK] соответствует Директиве о радиооборудовании (издание 2017 г.). Полный текст декларации о соответствии для Великобритании доступен по адресу: <https://global.hisense.com/support/certificate-download/>.