

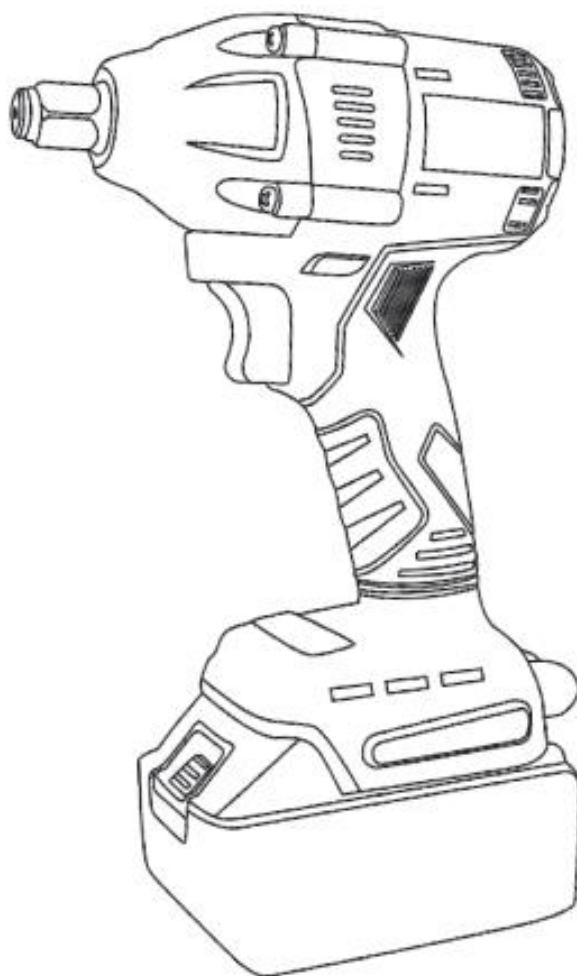

РУКОВОДСТВО ПО ЭКСПЛУАТАЦИИ

(ПАСПОРТ ИЗДЕЛИЯ)

Гайковерт бесщеточный ударный Zitrek Crusher 20-Li



СОДЕРЖАНИЕ

1. ВВЕДЕНИЕ
2. ТЕХНИЧЕСКИЕ ХАРАКТЕРИСТИКИ И КОМПЛЕКТАЦИЯ
3. НАЗНАЧЕНИЕ И ОБЩИЕ ХАРАКТЕРИСТИКИ
4. ВНЕШНИЙ ВИД УСТРОЙСТВА
5. ИНСТРУКЦИЯ ПО ТЕХНИКЕ БЕЗОПАСНОСТИ ЭКСПЛУАТАЦИИ ИНСТРУМЕНТА
6. ОПИСАНИЕ СБОРКИ И РАБОТЫ
7. СРОК СЛУЖБЫ И УТИЛИЗАЦИЯ
8. УСТРАНЕНИЕ НЕИСПРАВНОСТЕЙ
9. ГАРАНТИЙНЫЕ ОБЯЗАТЕЛЬСТВА

ВВЕДЕНИЕ

Настоящее руководство по эксплуатации предназначено для изучения инструмента – гайковерт аккумуляторный ударный (далее – инструмент) и правильной его эксплуатации. В данном руководстве по эксплуатации содержится информация, способствующая длительному и безопасному использованию инструмента.

Производитель оставляет за собой право без дополнительного уведомления вносить в руководство по эксплуатации изменения, связанные с улучшением инструмента.

Внесённые изменения будут опубликованы в новой редакции руководства по эксплуатации и на сайте компании: <https://z3k.ru>.

Перед началом работы с инструментом необходимо внимательно прочитать настоящее руководство по эксплуатации.

Начав работу с инструментом, покупатель подтверждает, что ознакомился с настоящим руководством по эксплуатации инструмента и берет ответственность за последствия нарушения положений настоящего руководства: правил техники безопасности, эксплуатации, хранения и утилизации инструмента.

ТЕХНИЧЕСКИЕ ХАРАКТЕРИСТИКИ

Модель	Crusher 20-Li
Аккумулятор	Li-Ion
Напряжение АКБ, В	20
Емкость АКБ, Ач	4,0
Время полной зарядки АКБ, ч	1,5-2
Скорость, об/мин	0-2200
Макс. крутящий момент, Нм	200
Размер патрона, дюйм	1/2
Частота ударов в минуту	0-3200

КОМПЛЕКТАЦИЯ

Аккумуляторный гайковерт – 1 шт.

Зарядное устройство – 1 шт.

АКБ – 1 шт (арт. 063-4079) или 2 шт (арт. 063-4077)

Головка накидная 22мм – 1 шт.

Руководство по эксплуатации – 1 шт.

Кейс – 1 шт.

НАЗНАЧЕНИЕ И ОБЩИЕ ХАРАКТЕРИСТИКИ

Инструмент предназначен для быстрого закручивания и откручивания резьбовых соединений разных типов (винтов, болтов).

Инструмент предназначен для непродолжительных работ в бытовых условиях, в районах с умеренным климатом, с характерной температурой от -10°C до $+40^{\circ}\text{C}$, относительной влажностью воздуха не более 80% и отсутствием прямого воздействия атмосферных осадков и чрезмерной запыленности воздуха.

Во избежание перегрева двигателя соблюдайте следующий режим эксплуатации: 10-15 минут работы, затем 10 минут отдыха.

Настоящий паспорт безопасности содержит самые полные сведения и требования, необходимые и достаточные для надежной, эффективной и безопасной эксплуатации инструмента.

В связи с непрерывной деятельностью по усовершенствованию конструкции изделия изготовитель оставляет за собой право вносить в ее конструкцию незначительные изменения, не отраженные в настоящем паспорте безопасности и не влияющие на эффективную и безопасную работу инструмента.

Внешний вид

Инструмент состоит из пластмассового корпуса с расположенным в нем двигателем постоянного тока. Питание электродвигателя происходит от съемной аккумуляторной батареи, которая поставляется в комплекте.

Внимание!

В данном инструменте источником питания служит аккумуляторная батарея. Срок службы и безопасность эксплуатации аккумуляторной батареи зависит от строго соблюдения условий эксплуатации.

Внимательно изучите настоящее руководство по эксплуатации. Изученная информация позволит Вам научиться правильно вводить в эксплуатацию инструмент и позволит избежать ошибок и опасных ситуаций.

К эксплуатации изделия допускаются только лица, достигшие совершеннолетия; имеющие навыки и/или представление о принципах работы и оперирования инструментом; находящиеся в трезвом состоянии; не под действием лекарств, вызывающих сонливость и/или снижение концентрации внимания; не имеющие заболеваний, вызывающих подобные состояния, а также иных противопоказаний для работы с инструментом.

ВНЕШНИЙ ВИД ИНСТРУМЕНТА*



1. Патрон
2. Подсветка
3. Курок выключателя
4. Аккумуляторная батарея
5. Переключатель направления вращения (реверс)
6. Кнопка выбора крутящего момента
7. Двигатель

**Представлен схематично и может незначительно отличаться от рисунка.
Производитель оставляет за собой право в любой момент вносить изменения в комплектацию, дизайн и характеристики, не ухудшающие качество товара.*

ИНСТРУКЦИЯ ПО ТЕХНИКЕ БЕЗОПАСНОСТИ ЭКСПЛУАТАЦИИ ИНСТРУМЕНТА

Данный инструмент относится к категории ручного электроинструмента и является оборудованием повышенной опасности.

Ознакомьтесь и строго соблюдайте нижеописанные правила техники безопасности.

Используйте инструмент только по его прямому назначению, указанному в руководстве по эксплуатации.

Вовремя проводите необходимое обслуживание. Любое изменение или модификация инструмента запрещается, так как это может привести к поломке и/или травмам.

Проверка инструмента

▪ Каждый раз перед использованием инструмента необходимо произвести его наружный осмотр на предмет целостности и отсутствия повреждений, надежности крепления узлов и деталей, целостности шнура питания.

Внимание!

Не допускается работа при любых неисправностях инструмента! Отключите инструмент от источника электропитания перед проведением любых регулировок, технического обслуживания, или при хранении.

Безопасность рабочего места

- Убедитесь в безопасности рабочего места: оно должно быть чистым и хорошо освещённым.
- Плохое освещение и захламление рабочего места могут привести к несчастным случаям.

Рабочая форма

- Используйте защитный головной убор при работе с инструментом.
- Используйте средства индивидуальной защиты органов дыхания при работе с пылеобразующими материалами.
- Всегда носите защитные очки.
- Не надевайте слишком большую широкую одежду при работе с инструментом.

Использование и уход

- Держите руки на безопасном расстоянии от движущихся деталей механизма.
- Избегайте попадания любых частей тела в движущиеся детали инструмента во время выполнения рабочих операций.
- Не оставляйте ручной электроинструмент без присмотра во время работы механизма.
- Запрещено работать инструментом под воздействием алкоголя или лекарств, которые могут повлиять на скорость вашей реакции.
- Не работайте с инструментом, когда Вы устали или не имеете возможности контролировать рабочий процесс.
- Будьте внимательны весь период работы.

- Запрещается использовать едкие химические вещества и жидкости для чистки инструмента.

- Не прилагайте излишних усилий к инструменту. Правильно подобранный инструмент позволит выполнить работу лучше и безопаснее с производительностью, на которую он рассчитан.

- Не пользуйтесь инструментом с неисправным выключателем. Любой инструмент с неисправным выключателем опасен и должен быть отремонтирован.

- Перед выполнением регулировок, сменой принадлежностей или хранением инструмента всегда отключайте его от источника питания и/или от аккумулятора во избежание риска случайного включения инструмента.

- Используйте инструмент, принадлежности, приспособления и насадки в соответствии с данными инструкциями и в целях, для которых он предназначен, учитывая при этом условия и вид выполняемой работы. Использование электроинструмента не по назначению может привести к возникновению опасной ситуации.

Электробезопасность (при использовании з/у)

- Вилка зарядного устройства должна соответствовать сетевой розетке. Никогда не вносите никаких изменений в конструкцию розетки. При использовании изделия с заземлением не используйте переходники. Розетки и вилки, не подвергавшиеся изменениям, снижают риск поражения электрическим током.

- Избегайте контакта участков тела с заземленными поверхностями, такими как трубы, радиаторы, батареи отопления и холодильники. При контакте тела с заземленными предметами увеличивается риск поражения электрическим током.

- Не подвергайте изделие воздействию дождя или влаги. Попадание воды в изделие повышает риск поражения электрическим током.

- Аккуратно обращайтесь со шнуром питания. Никогда не используйте шнур питания для переноски, перемещения или извлечения вилки из розетки. Располагайте шнур на расстоянии от источников тепла, масла, острых краев и движущихся деталей.

- Поврежденные или запутанные сетевые шнуры увеличивают риск поражения электрическим током.

Использование инструмента, работающего на аккумуляторах, и уход за ними

- Заряжайте аккумулятор только зарядным устройством, указанным изготовителем. Зарядное устройство, подходящее для одного типа аккумуляторов, может привести к пожару при его использовании с другим аккумуляторным блоком.

- Используйте инструмент только с указанными аккумуляторными блоками. Использование других аккумуляторных блоков может привести к травме или пожару.

- Когда аккумуляторный блок не используется, храните его отдельно от металлических предметов, таких как скрепки, монеты, ключи, гвозди, шурупы или другие небольшие металлические предметы, которые могут привести к короткому замыканию контактов аккумуляторного блока. Короткое замыкание контактов аккумуляторного блока может привести к ожогам или пожару.

- При неправильном обращении из аккумуляторного блока может потечь жидкость. Избегайте контакта с ней. В случае контакта с кожей промойте место контакта обильным количеством воды. В случае попадания в глаза обратитесь к врачу. Жидкость из аккумуляторного блока может вызвать раздражение или ожоги.

▪ Обслуживание инструмента должно проводиться только квалифицированным специалистом по ремонту и только с использованием идентичных запасных частей. Это позволит обеспечить безопасность электроинструмента.

Аккумуляторный блок

▪ Перед использованием аккумуляторного блока прочитайте настоящее руководство и предупреждающие надписи на зарядном устройстве, аккумуляторном блоке и инструменте, работающем от аккумуляторного блока.

▪ Не заряжайте негерметичные аккумуляторные блоки.

▪ Аккумуляторный блок зарядки должен быть подключен к сети с напряжением, соответствующим напряжению, указанному в технических характеристиках. Пониженное напряжение может привести к перегрузке инструмента.

▪ Не производите заряд аккумуляторного блока во взрывоопасной атмосфере, например, в присутствии легковоспламеняющихся жидкостей, газов или пыли, а также рядом с легковоспламеняющимися материалами. Нагрев аккумуляторного блока при зарядке создает опасность возникновения пожара.

▪ При зарядке аккумуляторного блока убедитесь, что он находится в хорошо проветриваемом помещении. Аккумуляторный блок может нагреваться в процессе зарядки.

▪ Избегайте избыточной зарядки аккумуляторов. Время зарядки аккумуляторного блока ограничено и не должно превышать 30 минут после полной зарядки. Полная зарядка аккумуляторов определяется индикатором. Если индикатор горит зеленым, это значит, что зарядка завершилась и аккумулятор можно доставать.

Если по истечении 3-х часов с момента начала зарядки аккумуляторного блока индикатор не горит зеленым, это говорит о неисправности аккумуляторного блока и его дальнейшая зарядка создает опасность возникновения пожара или взрыва.

Внимание!

Не оставляйте без присмотра аккумуляторный блок и зарядные устройства во время зарядки.

▪ Держите аккумуляторный блок на безопасном расстоянии от источника тепла. Запрещается оставлять аккумуляторный блок на длительное время в местах воздействия высоких температур (под прямыми солнечными лучами, вблизи обогревателей или там, где температура превышает 45°C). Максимально допустимая температура аккумуляторной батареи 40°C. Нагрев аккумуляторного блока создает опасность возникновения пожара или взрыва.

▪ Не допускайте попадания на аккумуляторный блок воды или дождя. Замыкание контактов аккумуляторного блока между собой может привести к возникновению большого тока, перегреву, возможным ожогам и даже разрыву блока.

▪ Не роняйте и не ударяйте аккумуляторный блок. Не используйте аккумулятор, если он падал или подвергался ударам.

▪ Заряжайте аккумуляторный блок до того, как он полностью разрядится. В случае потери мощности при эксплуатации инструмента, прекратите работу и зарядите аккумуляторный блок.

▪ Никогда не заряжайте полностью заряженный аккумуляторный блок. Перезарядка сокращает срок службы блока.

▪ Не храните аккумуляторный блок (аккумулятор) в разряженном состоянии. Заряжайте сразу после разрядки. На хранение аккумулятор нужно убирать с зарядом в 50% и каждые 1-2 месяца доставать и подзаряжать.

▪ Хранить инструмент и аккумуляторный блок необходимо по отдельности.

Нарушение техники безопасности или неправильное использование данного инструмента могут привести к серьезным травмам создать опасность возникновения пожара или взрыва.

Дополнительные меры безопасности при работе с гайковертом

▪ Не закрывайте воздухозаборные отверстия изделия и не допускайте их засорения.
▪ В процессе работы возможен сильный нагрев отдельных частей изделия и сменного инструмента. При необходимости извлечения дождитесь его остывания или используйте защитные перчатки.

▪ Инструмент работает в ударном режиме и является источником вибрации. Во избежание ущерба здоровью делайте перерывы в работе и ограничивайте время работы с инструментом.

▪ Запрещено использовать инструмент во время дождя.

▪ Во время работы инструмента никогда не держите руку, пальцы или другие части тела вблизи вращающегося патрона гайковерта.

▪ Работайте только в условиях хорошей видимости – обеспечьте рабочее место достаточной освещенностью.

Примечание:

Хранить инструмент необходимо в закрытых или других помещениях с естественной вентиляцией, где колебания температуры и влажность воздуха существенно меньше, чем на открытом воздухе в районах с умеренным и холодным климатом, при температуре не выше +40°C и не ниже -50°C, относительной влажности не более 80% при +25°C, что соответствует условиям хранения 5 по ГОСТ 15150-89.

Транспортировать инструмент можно любым видом закрытого транспорта в упаковке производителя или без нее, с сохранением изделия от механических повреждений, атмосферных осадков, воздействия химически-активных веществ и обязательным соблюдением мер предосторожности при перевозке хрупких грузов, что соответствует условиям перевозки 8 по ГОСТ 15150- 89.

ОПИСАНИЕ СБОРКИ И РАБОТЫ

Установка и снятие аккумуляторного блока

ВНИМАНИЕ! Аккумуляторный блок перед первым использованием следует полностью зарядить с помощью зарядного устройства, поставляемого в комплекте с инструментом.

Внимание!

Перед установкой аккумуляторного блока проследите, чтобы инструмент был выключен. Установка аккумуляторного блока во включенный инструмент может привести к несчастному случаю.

1. Чтобы установить аккумуляторный блок, совместите его контактную часть с отверстием в корпусе и вставьте до упора. Аккумуляторный блок должен защелкнуться в корпусе, издав характерный щелчок.

2. Не применяйте силу при вставке аккумуляторного блока. Если аккумуляторный блок не вставляется с легкостью, значит, он вставлен неправильно.

3. Чтобы снять аккумуляторный блок, отсоедините его от инструмента, одновременно нажимая на кнопку, расположенную на его лицевой стороне.

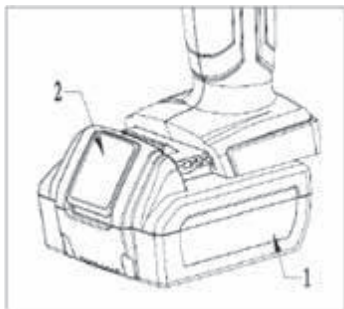

1 – аккумулятор

2 - кнопка

Установка и снятие накидной головки

• Для установки рабочей головки совместите ее квадратную часть и патрон гайковерта, соедините части вместе.

• Чтобы зафиксировать головку на патроне, используйте фиксирующий шплинт.

• Во избежание выпадения шплинта используйте резиновое кольцо. Не все головки имеют фиксирующий шплинт. Другие средства фиксации также допустимы.

Внимание!

Начинайте работу с гайковертом только после того, как полностью соберете его. Подключение любых деталей и узлов гайковерта осуществляется только на отключенном от батареи приборе.

Включение/выключение

• Для включения инструмента - нажмите курок выключателя.

• Для выключения – отпустите курок. Курок выключателя связан с функцией тормоза, он немедленно прекращает вращение патрона после выключения.

• Пусковой курок так же является регулятором частоты вращения электродвигателя. Она позволяет выбрать необходимую скорость для определенного вида работ. Чем сильнее Вы нажимаете клавишу, тем выше скорость.

• Чтобы включить подсветку, нажмите на пусковой курок. Подсветка горит, пока нажат курок.

Внимание!

- Не работайте длительное время на низкой скорости, это может привести к перегреву инструмента!
- Не смотрите непосредственно на луч или на лампу подсветки.

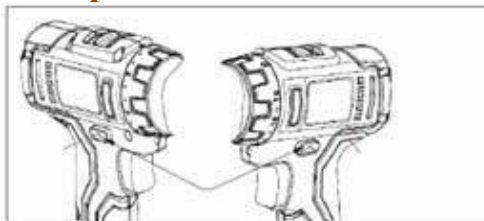
Переключение направления вращения

Данный инструмент оснащен переключателем реверса для изменения направления вращения шпинделя. Утопите переключатель реверса на стороне А, чтобы патрон вращался по часовой стрелке, или на стороне В, чтобы он вращался в обратном направлении.

В нейтральном положении переключателя реверса пусковой курок блокируется.

Внимание!

1. Обязательно проверяйте направление вращения патрона перед началом работы.
2. Нажимайте на переключатель реверса только после полной остановки инструмента. Изменение направление вращения патрона до остановки инструмента может навредить инструменту. На время, пока инструмент не используется, обязательно переводите переключатель реверса в нейтральное положение.

Регулировка крутящего момента и переключение режимов работы

Гайковерт оснащен бесщеточным электродвигателем с электронным управлением крутящим моментом. В нижней части рукояти, рядом с индикатором уровня заряда, имеется красная кнопка (6). В режиме закручивания можно выбрать 2 режима – максимальный момент (верхний светодиод) или пониженный. В режиме откручивания по умолчанию активируется максимальный момент с максимальной скоростью. Нажатие кнопки в режиме откручивания дает возможность плавно увеличивать скорость откручивания.

Зарядка аккумулятора**Внимание!**

1. Используйте только оригинальный, входящий в комплект поставки аккумулятор. Использование других аккумуляторов может привести к получению травмы и пожару.
2. Заряжайте аккумулятор только оригинальным, входящим в комплект поставки зарядным устройством. Использование других з/у может привести к выходу аккумулятора из строя или пожару.

- Перед использованием инструмента необходимо зарядить АКБ. Зарядка также необходима, если производительность инструмента ощутимо снижается.

- При зарядке АКБ впервые или после продолжительного хранения, как правило, достигается только 80% номинальной электрической емкости. И только после нескольких циклов зарядки-разрядки аккумулятор достигает полной емкости.

- Снимите АКБ с инструмента, затем подсоедините его к зарядному устройству.

- Вставьте штепсельную вилку зарядного устройства в розетку электросети.

- Когда лампочка на з/у загорится зеленым цветом, аккумулятор полностью заряжен.

- Во время зарядки аккумулятор может нагреваться. Это нормально и не является проблемой.

Чистка и обслуживание

- Регулярно очищайте от грязи поверхности и вентиляционные отверстия изделия с помощью сухой чистой ткани.

- Если грязь не удаляется с помощью мягкой ткани, используйте мягкую ткань, смоченную мыльной водой.

- Не используйте химические, щелочные, абразивные или другие агрессивные моющие или дезинфицирующие средства для очистки данного инструмента, поскольку они могут нанести вред его поверхностям.

- Никогда не допускайте попадания жидкостей в инструмент.

СРОК СЛУЖБЫ И УТИЛИЗАЦИЯ

При соблюдении требований, указанных в настоящем руководстве по эксплуатации и в гарантийном талоне, срок службы товара составляет 3 года.

По окончании срока службы возможно использование инструмента по назначению, если его состояние отвечает требованиям безопасности и инструмент не утратил свои функциональные свойства.

Не выбрасывайте инструмент, а также комплектующие и составные детали в бытовые отходы! Отслуживший свой срок инструмент должен утилизироваться в соответствии с Вашими региональными нормативными актами по утилизации электроинструментов и аккумуляторных батарей.

За подробной информацией о пунктах по сбору электроинструментов и аккумуляторных батарей обращайтесь в свой административный округ, в местную службу по переработке отходов или в магазин, в котором был куплен инструмент.

УСТРАНЕНИЕ НЕИСПРАВНОСТЕЙ

Возможные неисправности

Неисправность	Вероятная причина
Одновременное сгорание якоря и статора	Работа с перегрузкой электродвигателя.
Сгорание якоря с оплавлением изоляционных втулок.	
Сгорание статора с одновременным оплавлением изоляционных втулок якоря.	
Коррозия деталей изделия.	Небрежное обращение с инструментом при работе и хранении.
Проникновение внутрь инструмента жидкостей частиц строительных смесей, материалов	
Механическое повреждение корпуса, узлов, деталей	
Сильное загрязнение инструмента как внешнее, так и внутреннее	

Возможные неисправности и методы их устранения

Неисправность	Вероятная причина	Действия по устранению
Двигатель не включается	АКБ разряжен	Зарядите АКБ
	Неисправен выключатель	Обратитесь в специализированный сервисный центр для ремонта
	Изношены щетки	
Повышенное искрение щеток на коллекторе	Загрязнен коллектор	Обратитесь в специализированный сервисный центр для ремонта
	Неисправны обмотки ротора	
	Рабочий инструмент плохо закреплен	Закрепите правильно рабочий инструмент
Повышенная вибрация, шум	Неисправны подшипники	Обратитесь в специализированный сервисный центр для ремонта
	Износ зубьев ротора или шестерни	
Появление дыма и запаха горелой изоляции	Неисправность обмоток ротора или статора	Обратитесь в специализированный сервисный центр для ремонта
Двигатель перегревается	Загрязнены окна охлаждения электродвигателя	Прочистите окна охлаждения электродвигателя, предварительно отключив инструмент от батареи
	Электродвигатель перегружен	Снимите нагрузку и в течение 2-3 минут обеспечьте работу инструмента на холостом ходу при максимальных оборотах
	Неисправен ротор	Обратитесь в специализированный сервисный центр для ремонта
Низкая эффективность заворачивания/отворачивания	Прижавевший крепеж, загрязнена или смята резьба	Замените крепежный элемент
	Детали механизма изношены	Обратитесь в специализированный сервисный центр для ремонта
	Недостаточный заряд АКБ	Зарядите АКБ

Батарея быстро разряжается	Интенсивный режим работы, работа с максимальной нагрузкой	Измените режим работы, снизьте нагрузку
	Недостаточный заряд батареи из-за малого времени зарядки	Увеличьте время зарядки, дождитесь полного заряда (по индикатору)
	Недостаточный заряд из-за снижения емкости батареи	Замените батарею
	Недостаточный заряд из-за срабатывания термозащиты батареи (при использовании постороннего з/у)	Используйте оригинальное з/у
	Длительное хранение батареи в разряженном состоянии	Замените батарею
	Внутреннее замыкание в батарее	
Батарея не заряжается полностью (до срабатывания индикатора)	Неисправность з/у	Обратитесь в специализированный сервисный центр для ремонта
	Внутреннее замыкание в батарее	Замените батарею
	Срабатывание термозащиты батареи (при использовании постороннего з/у)	Используйте оригинальное з/у
Не горит светодиод подсветки	Разряжена батарея	Проверьте напряжение и зарядите батарею
	Неисправность светодиода или цепи питания	Обратитесь в специализированный сервисный центр для ремонта

Ошибки пользователя, ведущие к отказам

Действия, ведущие к отказу	Признак	Последствия
Перегруз	Повышенная температура корпуса, редуктора	Одновременный выход из строя статора, ротора
Продолжительная работа без перерывов на охлаждение	Повышенная температура корпуса, редуктора	Выход из строя статора, ротора

ГАРАНТИЙНЫЕ ОБЯЗАТЕЛЬСТВА

Гарантийный срок эксплуатации инструмента составляет 12 месяцев со дня продажи розничной сетью (магазином). Если инструмент эксплуатировался в коммерческих целях (профессионально), срок гарантии составляет 1 месяц со дня продажи.

Гарантийный ремонт осуществляется при соблюдении следующих условий:

1. Наличия кассового чека.
2. Предоставление неисправного инструмента в комплекте с аккумуляторным блоком и зарядным устройством в чистом виде.

Гарантийное обслуживание не предоставляется:

1. На инструмент, у которого неразборчив или изменен серийный номер (при наличии;
2. На последствия самостоятельного ремонта, разборки, чистки и смазки инструмента в гарантийный период (не требуемые по инструкции эксплуатации), о чем свидетельствуют, например, заломы на шлицевых частях крепежа корпусных деталей;
3. На последствия самостоятельного ремонта/разборки зарядного устройства;
4. На неисправности, возникшие в результате несообщения о первоначальной неисправности;
5. На инструмент, который эксплуатировался с нарушениями инструкции по эксплуатации или не по назначению;
6. На повреждения, дефекты, вызванные внешними механическими воздействиями, воздействием агрессивных средств и высоких температур или иных внешних факторов, таких как дождь, снег, повышенная влажность и др.;
7. На неисправности, вызванные попаданием в инструмент инородных тел, небрежным или плохим уходом, повлекшими за собой выход из строя инструмента;
8. На неисправности, возникшие вследствие перегрузки, повлекшие за собой выход из строя двигателя или других узлов и деталей, а также вследствие несоответствия параметров электросети номинальному напряжению;
9. На неисправности, вызванные использованием неоригинальных запасных частей и принадлежностей;
10. На недостатки изделий, возникшие вследствие эксплуатации с неустраненными иными недостатками;
11. На недостатки изделий, возникшие вследствие технического обслуживания и внесения конструктивных изменений лицами, организациями, не являющимися авторизованными сервисными центрами;
12. На естественный износ изделия и комплектующих в результате интенсивного использования;
13. На такие виды работ, как регулировка, чистка, смазка, замена расходных материалов, а также периодическое обслуживание и прочий уход за изделием, оговоренным в Руководстве (Инструкции по эксплуатации);
14. Предметом гарантии не является неполная комплектация изделия, которая могла быть обнаружена при продаже изделия;

Гарантия не распространяется комплектующие и составные детали, являющиеся расходными и быстроизнашивающимися, к которым относятся:

- оснастка (сменные принадлежности) входящие в комплектацию или устанавливаемые пользователем, например, биты, удлинители, перемешивающие насадки и прочая сменная оснастка;
- аккумуляторные блоки.

Перечень сервисных центров Вы можете посмотреть на сайте: <https://z3k.ru/service/>
Перейти по ссылке можно отсканировав QR код:



Экспортер/Изготовитель: NANTONG CHANGE ELECTRIC TOOLS CO., LTD /
НАНТУН ЧЕЙНДЖ ИЛЕКТРИК ТУЛЗ КО., ЛТД.

Адрес экспортера/изготовителя: LVSI INDUSTRIAL AREA, QIDONG CITY, JIANGSU PROVINCE, CHINA / ЭЛВИЭСАЙ ИНДАСТРИАЛ АРЕА, ГОРОД ЦИДУН, ПРОВИНЦИЯ ЦЗЯНСУ, КИТАЙ

Импортер/Организация, уполномоченная принимать претензии: ООО ЗИТРЕК РУС

Адрес импортера: 107078, Москва г, Новорязанская ул, дом 18

Тел. +7 (905) 518-81-22

E-mail: info@z3k.ru

Сделано в Китае

Дата производства указана на индивидуальной упаковке.

Изделие соответствует требованиям:

ТР ТС 004/2011 «О безопасности низковольтного оборудования»;

ТР ТС 010/2011 «О безопасности машин и оборудования»;

ТР ТС 020/2011 «Электромагнитная совместимость технических средств».

ТР ЕАЭС 037/2016 «Об ограничении применения опасных веществ в изделиях электротехники и радиоэлектроники».



zitrék

ГАРАНТИЙНЫЙ ТАЛОН

www.zitrek.ru

№ _____

Наименование изделия и модель _____

Серийный номер _____

Дата продажи _____ Подпись продавца _____

М.П.

Сервисные центры:



Штамп торговой
организации

ВНИМАНИЕ! Не заполненный гарантийный талон – НЕДЕЙСТВИТЕЛЕН!

1. УСЛОВИЯ ГАРАНТИИ:

1.1 Гарантийные обязательства распространяются только на неисправности, выявленные в течение гарантийного срока и обусловленные производственными факторами.

1.2 Гарантийные обязательства имеют силу при наличии заполненного гарантийного талона. Гарантийный срок исчисляется от даты продажи техники, которая фиксируется в гарантийном талоне.

1.3 Гарантия покрывает стоимость замены дефектных частей, восстановление таких частей или получение эквивалентных частей, при условии правильной эксплуатации в соответствии с Руководством по эксплуатации. Дефектной частью (изделием) считается часть (изделие), в которой обнаружен заводской брак, существовавший на момент поставки (продажи) и выявленный в процессе эксплуатации.

1.4 Гарантийные обязательства не покрывают ущерб, нанесенный другому оборудованию, работающему в сопряжении с данным изделием.

1.5 Гарантия не покрывает запасные части или изделия, поврежденные во время транспортировки, установки или самостоятельного ремонта в процессе неправильного использования, перегрузки, недостаточной смазки, в результате невыполнения требований или ошибочной трактовки Руководства (инструкции) по эксплуатации, которые могли стать причиной или увеличили повреждение, если была изменена настройка, если изделие использовались в целях для которого оно не предназначено.

1.6 Гарантийные обязательства не покрывают ущерб вызванный действием непреодолимой силы (несчастный случай, пожар, наводнение, удар молнии и т.п.).

1.7 С момента отгрузки товара со склада продавца и перехода прав собственности от продавца к покупателю, все риски связанные с транспортировкой и перемещением отгруженных товаров в гарантийные обязательства не входят.

1.8 Покупатель доставляет изделие в ремонт самостоятельно и за свой счет, изделие должно быть в чистом виде.

2. ГАРАНТИЯ НЕ РАСПРОСТРАНЯЕТСЯ:

2.1 Гарантийные обязательства не распространяются на: принадлежности, расходные материалы, и запасные части, вышедшие из строя вследствие нормального износа в процессе эксплуатации оборудования, такие как: приводные ремни; резиновые амортизаторы и вибрационные узлы крепления; стартер ручной, муфта центробежная, транспортные колеса; топливные, масляные и воздушные фильтры; свечи зажигания, трос газа; затирочные лезвия и диски, гибкие валы, диски для резки швов, чашки шлифовальные, зубчатые резак; на масла и ГСМ, а так же неисправности, возникшие в результате несвоевременного устранения других ранее обнаруженных неисправностей.

2.2 Владелец лишается права проведения бесплатного ремонта и дальнейшего гарантийного обслуживания данного изделия при наличии механических повреждений или несанкционированного ремонта, нарушении правил эксплуатации, несвоевременного проведения работ по техническому обслуживанию узлов и механизмов изделия, повреждений, возникших в результате продолжения эксплуатации оборудования при обнаружении недостатка масла и ГСМ.

2.3 Для техники имеющей в своем составе двигатель внутреннего сгорания, гарантийные обязательства не действуют в следующих случаях:

- отложений на клапанах, загрязнения элементов топливной системы, обнаружения следов применения некачественного или несоответствующего топлива, масла и смазок, указанных в Руководстве по эксплуатации.

- наличия задиров, трещин в трущихся парах двигателя и любых поломок, вызванных перегревами двигателя, неисправности, повлекшие механические деформации по вине Потребителя.

- применения неоригинальных запасных частей при ремонте или обслуживании.

- любых изменений в конструкции изделия.

- повреждения узлов и/или деталей вследствие несоблюдения правил транспортировки и/или хранения.

2.4 Сервисный центр не несет ответственности, ни за какой ущерб или упущенную выгоду в результате дефекта (брака) оборудования.

ГАРАНТИЙНЫЙ СРОК ЭКСПЛУАТАЦИИ:

12 календарных месяцев или 1000 моточасов наработки (в зависимости от того, что наступит раньше) начиная с момента продажи.

Товар получен в исправном состоянии, без повреждений, в полной комплектности, проверен в моём присутствии.

Претензий к качеству товара, комплектации, упаковке, внешнему виду – НЕ ИМЕЮ.

С условиями гарантийного обслуживания ознакомлен и согласен. Подпись покупателя _____

ТАЛОН НА ГАРАНТИЙНЫЙ РЕМОНТ

№ _____

Дата приемки _____

Сервисный центр _____

Дата выдачи _____

Подпись клиента _____

Тел. и адрес клиента _____

ТАЛОН НА ГАРАНТИЙНЫЙ РЕМОНТ

№ _____

Дата приемки _____

Сервисный центр _____

Дата выдачи _____

Подпись клиента _____

Тел. и адрес клиента _____

z i t r é k

ПАЙДАЛАНУ ЖӨНІНДЕГІ НҰСҚАУЛЫҚ

(ӨНІМНІҢ ПАСПОРТЫ)

Щеткасыз соқпалық сомын бұрағыш
ZitrekCrusher 20-Li

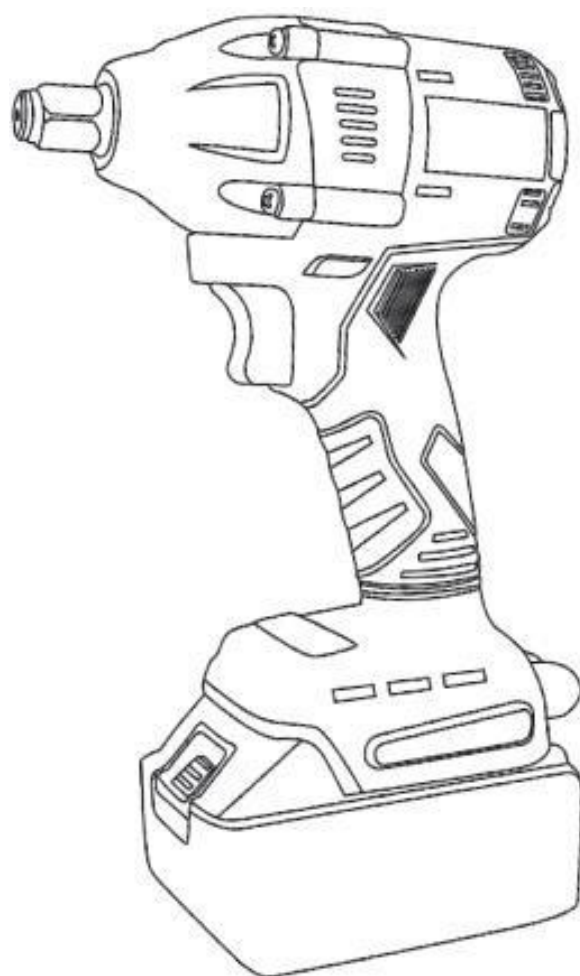

МАЗМҰНЫ

1. КІРІСПЕ
2. ТЕХНИКАЛЫҚ СИПАТТАМАСЫ ЖӘНЕ ОРАМАСЫ
3. МАҚСАТЫ ЖӘНЕ ЖАЛПЫ СИПАТТАМАСЫ
4. ҚҰРЫЛҒЫНЫҢ КӨРІНІСІ
5. ҚҰРАЛДЫ ЖҰМЫС БОЙЫНША ҚАУІПСІЗДІК НҰСҚАУЛАРЫ
6. ЖИНАУ ЖӘНЕ ПАЙДАЛАНУ СИПАТТАМАСЫ
7. ҚЫЗМЕТ КӨРСЕТУ МЕРЗІМІ ЖӘНЕ ҚОЛДАНУ
8. АҚАУЛЫҚТАРДЫ ЖОЮ
9. КЕПІЛДІК

КІРІСПЕ

Бұл пайдалану нұсқаулығы құралды - щеткасыз соқпалық сомын бұрағыш (бұдан әрі - құрал) және оның дұрыс жұмысын зерттеуге арналған. Бұл нұсқаулықта құралды ұзақ және қауіпсіз пайдалануға көмектесетін ақпарат бар.

Өндіруші қосымша ескертусіз құралды жақсартуға байланысты нұсқаулыққа өзгертулер енгізу құқығын өзіне қалдырады.

Енгізілген өзгерістер пайдалану жөніндегі нұсқаулықтың жаңа нұсқасында және компанияның <https://z3k.ru> сайтында жарияланады.

Құралды қолданар алдында осы нұсқаулықты мұқият оқып шығыңыз.

Құралмен жұмыс істей отырып, сатып алушы құралды пайдалану бойынша осы нұсқаулықты оқығанын растайды және осы нұсқаулықтың ережелерін бұзудың салдары үшін жауапкершілік алады: қауіпсіздік ережелері, құралды пайдалану, сақтау және жою.

ТЕХНИКАЛЫҚ СИПАТТАМАЛАРЫ

Үлгісі	Crusher 20-Li
Батарея	Li-Ion
Батарея кернеуі, В	20
Батарея сыйымдылығы, Ас	4,0
Батареяны толық зарядтау уақыты, сағ	1,5-2
Жылдамдық, айн/мин	0-2200
Макс. айналу моменті, Нм	200
Патрон өлшемі, дюйм	1/2
Минутына соғу саны	0-3200

ЖАБДЫҚ

Щеткасыз соқпалық сомын бұрағыш - 1 дана.

Зарядтағыш - 1 дана.

Батарея - 1 дана (063-4079-бап) немесе 2 дана (063-4077-бап)

Қақпақ басы 22мм - 1 дана.

Пайдалану жөніндегі нұсқаулық - 1 дана.

Кейс - 1 дана.

МАҚСАТЫ ЖӘНЕ ЖАЛПЫ СИПАТТАМАСЫ

Құрал әртүрлі типтегі бұрандалы қосылыстарды (бұрандалар, болттар) жылдам тартуға және босатуға арналған.

Құрал тұрмыстық жағдайларда, қалыпты климаты бар аймақтарда, тән температурасы -10°C -тан $+40^{\circ}\text{C}$ -қа дейін, ауаның салыстырмалы ылғалдылығы 80%-дан аспайтын және жауын-шашынға тікелей әсер етпейтін қысқа мерзімді жұмыстарға арналған. және ауада шамадан тыс шаң болуы.

Қозғалтқыштың қызып кетуіне жол бермеу үшін келесі режимді сақтаңыз: 15-20 минут жұмыс, содан кейін 15 минут демалыс.

Бұл қауіпсіздік деректер парағында құралдың сенімді, тиімді және қауіпсіз жұмыс істеуі үшін қажетті және жеткілікті толық ақпарат пен талаптар бар.

Өнім дизайнын үздіксіз жетілдіруге байланысты өндіруші оның дизайнына осы қауіпсіздік деректер парағында көрсетілмеген және құралдың тиімді және қауіпсіз жұмысына әсер етпейтін шағын өзгерістер енгізу құқығын өзіне қалдырады.

Сыртқы түрі

Құрал ішінде планетарлық беріліс орналасқан тұрақты ток қозғалтқышы бар пластикалық корпустан тұрады, оның көмегімен максималды бұрғылау (бұрау) күші - айналу моменті реттеледі. Электр қозғалтқышы жинақпен бірге жеткізілетін алынбалы батареядан жұмыс істейді.

Назар аударыңыз!

Бұл құрал қайта зарядталатын батареядан қуат алады. Батареяның қызмет ету мерзімі мен қауіпсіздігі жұмыс жағдайларының қатаң сақталуына байланысты.

Осы нұсқаулықты мұқият оқып шығыңыз. Зерттелген ақпарат құралды дұрыс іске қосуды үйренуге мүмкіндік береді және қателіктер мен қауіпті жағдайларды болдырмауға көмектеседі.

Тек кәмелеттік жасқа толған адамдарға өнімді пайдалануға рұқсат етіледі; құралдың жұмыс істеу және жұмыс істеу принциптерін білу және/немесе дағдыларының болуы; байсалды; ұйқышылдықты және/немесе концентрацияның төмендеуін тудыратын препараттардың әсерінен емес; мұндай жағдайларды тудыратын аурулардың болмауы, сондай-ақ құралмен жұмыс істеуге басқа қарсы көрсеткіштер.

ҚҰРАЛДЫҢ КӨРІНІСІ *



1. Патрон
2. Жарықтандыру
3. Шүріппесі ауыстырып қосу
4. Батарея
5. Айналу бағытының қосқышы(кері)
6. Момент таңдау түймесі
7. Қозғалтқыш

* Схемалық түрде көрсетілген және суреттен сәл өзгеше болуы мүмкін. Өндіруші кез келген уақытта конфигурацияға, дизайнға және тауардың сапасына нұқсан келтірмейтін сипаттамаларға өзгерістер енгізу құқығын өзіне қалдырады.

ҚҰРАЛДЫ ЖҰМЫС БОЙЫНША ҚАУІПСІЗДІК НҰСҚАУЛАРЫ

Бұл құрал қолмен жұмыс істейтін электр құралдары санатына жатады және қауіптілігі жоғары жабдық болып табылады.

Төмендегі қауіпсіздік шараларын оқып шығыңыз және қатаң сақтаңыз.

Құралды тек нұсқаулықта көрсетілген мақсаты бойынша пайдаланыңыз.

Қажетті техникалық қызмет көрсетуді дереу орындаңыз. Құралды кез келген өзгертуге немесе өзгертуге тыйым салынады, себебі бұл сынуға және/немесе жарақатқа әкелуі мүмкін.

Құралды тексеру

- Құралды қолданар алдында әр жолы оның тұтастығына және зақымданбауына, бөлшектер мен бөлшектердің бекітілу сенімділігіне, қуат сымының тұтастығына сырттан тексеру қажет.

Назар аударыңыз!

Құралдың кез келген ақауымен жұмыс істеуге рұқсат етілмейді! Кез келген реттеу, техникалық қызмет көрсету немесе сақтау алдында құралды қуат көзінен ажыратыңыз.

Жұмыс орнындағы қауіпсіздік

- Жұмыс орнының қауіпсіз екеніне көз жеткізіңіз: ол таза және жақсы жарықтандырылған болуы керек.
- Жұмыс орнында нашар жарықтандыру және тәртіпсіздіктер жазатайым оқиғаларға әкелуі мүмкін.

Жұмыс формасы

- Құралмен жұмыс істегенде қорғаныс бас киімін пайдаланыңыз.
- Шаңды материалдармен жұмыс істегенде жеке тыныс алу мүшелерін қорғау құралдарын пайдаланыңыз.
- Әрқашан қауіпсіздік көзілдірігін киіңіз.
- Құралды пайдаланған кезде үлкен өлшемді кең киім кимеңіз.

Қолдану және күтім жасау

- Қолыңызды машинаның қозғалатын бөліктерінен қауіпсіз қашықтықта ұстаңыз.
- Жұмыс кезінде дененің кез келген бөлігін құралдың қозғалатын бөліктеріне кіргізбеңіз.
- Механизм жұмыс істеп тұрған кезде қолмен ұсталатын электр құралдарын қараусыз қалдырмаңыз.
- Құралды алкогольдің немесе сіздің реакция уақытыңызға әсер етуі мүмкін есірткінің әсерінен пайдаланбаңыз.
- Шаршаған кезде немесе жұмыс процесін басқара алмаған кезде құралды пайдаланбаңыз.
- Жұмыстың барлық кезеңінде сақ болыңыз.

- Құралды тазалау үшін қатты химиялық заттарды немесе сұйықтықтарды пайдаланбаңыз.
- Құралға шамадан тыс күш қолданбаңыз. Дұрыс құрал жұмысты ол үшін жасалған өнімділікпен жақсырақ және қауіпсіз орындауға мүмкіндік береді.
- Ақаулы ажыратқышы бар құралды қолданбаңыз. Ақаулы қосқышы бар кез келген құрал қауіпті және оны жөндеу керек.
- Түзетулер, керек-жарақтарды ауыстыру немесе құралды сақтау алдында құралды кездейсоқ іске қосу қаупін болдырмау үшін оны қуат көзінен және/немесе батареядан ажыратыңыз.
- Құралды, керек-жарақтарды, қондырмаларды және қондырмаларды осы нұсқауларға сәйкес және орындалатын жұмыстың жағдайлары мен түрін ескере отырып, олардың мақсатына сәйкес пайдаланыңыз. Электр құралын тағайындаудан басқа мақсаттарда пайдалану қауіпті жағдайға әкелуі мүмкін.

Электр қауіпсіздігі (зарядтағышты пайдалану кезінде)

- Зарядтағыштың ашасы розеткаға сәйкес келуі керек. Розетканың дизайнына ешқашан өзгертулер енгізбеңіз. Өзгертілмеген розеткалар мен ашалар электр тогының соғу қаупін азайтады.
- Зарядтағышты жаңбырға немесе ылғалға ұшыратпаңыз. Зарядтағышқа судың түсуі электр тогының соғу қаупін арттырады.
- Қуат сымын абайлап ұстаңыз. Қуат сымын ешқашан тасымалдау, жылжыту немесе ашаны розеткадан суыру үшін пайдаланбаңыз. Сымды қызудан, майдан, өткір жиектерден және қозғалатын бөліктерден алыс ұстаңыз. Зақымдалған немесе оралған қуат сымдары электр тогының соғу қаупін арттырады.
- Зарядтағышты ашық ауада пайдаланған кезде осы мақсатқа сай ұзартқыш сымды пайдаланыңыз. Дұрыс сымды пайдалану электр тогының соғу қаупін азайтады.

Батареямен жұмыс істейтін құралдарды пайдалану және оларға күтім жасау

- Аккумуляторды тек өндіруші көрсеткен зарядтағышпен зарядтаңыз. Батареяның бір түріне жарамды зарядтағыш басқа аккумулятор жинағымен пайдаланылған кезде өрт шығуы мүмкін.
- Құралды тек көрсетілген батарея жинақтарымен пайдаланыңыз. Басқа батарея жинақтарын пайдалану жарақатқа немесе өртке әкелуі мүмкін.
- Батарея жинағы пайдаланылмаған кезде оны қағаз қыстырғыштар, тиындар, кілттер, шегелер, бұрандалар немесе батарея жинағының контактілеріне қысқа тұйықталу тудыруы мүмкін басқа кішкентай металл заттар сияқты металл заттардан алыс жерде сақтаңыз. Батарея жинағының контактілерін қысқа тұйықталу күйікке немесе өртке әкелуі мүмкін.
- Дұрыс пайдаланбаған жағдайда батарея жинағынан сұйықтық ағып кетуі мүмкін. Онымен байланыста болмаңыз. Теріге тиген жағдайда жанасатын жерді көп сумен жуыңыз. Көзге тиген жағдайда дәрігерден кеңес алыңыз. Батарея жинағындағы сұйықтық тітіркену немесе күйік тудыруы мүмкін.
- Құралға техникалық қызмет көрсетуді тек бірдей ауыстыру бөлшектерін пайдаланатын білікті жөндеуші орындауы керек. Бұл электр құралының қауіпсіздігін қамтамасыз етеді.

Батарей жинағы

- Батарея жинағын пайдаланбас бұрын, осы нұсқаулықты және зарядтағыштағы, аккумулятор жинағындағы және батарея жинағымен жұмыс істейтін құралдағы ескерту белгілерін оқыңыз.
- Ағып жатқан батарея жинақтарын зарядтамаңыз.
- Аккумуляторды зарядтау құрылғысы техникалық сипаттамаларда көрсетілген кернеуге сәйкес келетін желілік кернеуге қосылуы керек. Төмен кернеу құралды шамадан тыс жүктеуі мүмкін.
- Батарея жинағын жарылыс қауіпті ортада, мысалы, тұтанғыш сұйықтықтар, газдар немесе шаң бар жерде немесе жанғыш материалдардың жанында зарядтамаңыз. Зарядтау кезінде батарея жинағын қыздыру өрт қаупін тудырады.
- Батарея жинағын зарядтау кезінде оның жақсы желдетілетін жерге қойылғанына көз жеткізіңіз. Зарядтау кезінде батарея жинағы қызып кетуі мүмкін.
- Батареяларды шамадан тыс зарядтаудан аулақ болыңыз. Батарея жинағын зарядтау уақыты шектеулі және толық зарядталғаннан кейін 30 минуттан аспауы керек. Батареялардың толық заряды индикатормен анықталады. Егер индикатор жасыл болса, бұл зарядтау аяқталғанын және батареяны шығаруға болатынын білдіреді.
- Батарея жинағын зарядтау басталғаннан бері 3 сағат өткеннен кейін индикатор жасыл түспен жанбаса, бұл батарея жинағының дұрыс жұмыс істемеуін көрсетеді және одан әрі зарядтау өрт немесе жарылыс қаупін тудырады.

Назар аударыңыз!

Зарядтау кезінде батарея жинағы мен зарядтағыштарды қараусыз қалдырмаңыз

- Батарея жинағын жылу көзінен қауіпсіз қашықтықта ұстаңыз. Батарея жинағын жоғары температура болатын жерлерде (тікелей күн сәулесінде, жылытқыштардың жанында немесе температурасы 45°C-тан асатын жерде) ұзақ уақыт қалдырмаңыз. Батареяның максималды рұқсат етілген температурасы 40°C. Батарея жинағын қыздыру өрт немесе жарылыс қаупін тудырады.
- Батарея жинағын суға немесе жаңбырға ұшыратпаңыз. Батарея жинағының контактілерін қысқарту жоғары токқа, қызып кетуге, мүмкін күйіп қалуға және тіпті қаптаманың жарылуына әкелуі мүмкін.
- Батарея жинағын түсірмеңіз немесе соғуға болмайды. Батарея құлаған немесе соққыға ұшыраған жағдайда оны пайдаланбаңыз.
- Батарея жинағын заряды толығымен таусылмас бұрын зарядтаңыз. Құралды пайдалану кезінде қуат жоғалса, жұмысын тоқтатып, батарея жинағын зарядтаңыз.
- Толық зарядталған батарея жинағын ешқашан зарядтамаңыз. Қайта зарядтау блоктың қызмет ету мерзімін қысқартады.
- Батарея жинағын (батареяны) заряды таусылған күйде сақтамаңыз. Зарядтаудан кейін бірден зарядтаңыз. Сақтау үшін батареяны алу және қайта зарядтау үшін 50% зарядпен және әр 1-2 ай сайын алып тастау керек.
- Құралды және батарея жинағын бөлек сақтаңыз

Қауіпсіздік нұсқауларын орындамау немесе бұл құралды дұрыс қолданбау ауыр жарақатқа немесе өрт немесе жарылыс қаупін тудыруы мүмкін.

Кілтпен жұмыс істеу кезіндегі қосымша қауіпсіздік шаралары

- Өнімнің ауа соратын саңылауларын бітеп тастамаңыз немесе жаппаңыз.
- Жұмыс барысында бұйымның жекелеген бөліктерін және ауыстырылатын құралды қатты қыздыруға болады. Оны алып тастау қажет болса, ол суығанша күтіңіз немесе қорғаныс қолғаптарын қолданыңыз.
- Құрал соққы режимінде жұмыс істейді және діріл көзі болып табылады. Жарақат алмау үшін жұмыстан үзіліс жасап, құралды пайдалану уақытын шектеңіз.
- Жаңбыр жауып тұрғанда құралды қолданбаңыз.
- Құрал жұмыс істеп тұрған кезде ешқашан қолыңызды, саусақтарыңызды немесе басқа дене бөліктерін айналмалы гайка патронының жанында ұстамаңыз.
- Тек жақсы көрінетін жағдайда жұмыс жасаңыз - жұмыс орнын жеткілікті жарықпен қамтамасыз етіңіз.

Ескерту:

Құралды жабық немесе табиғи желдеткіші бар басқа бөлмелерде сақтау қажет, мұнда температура ауытқуы мен ауаның ылғалдылығы қоңыржай және салқын климаты бар аудандарда ашық ауаға қарағанда айтарлықтай аз, +40 ° С жоғары емес және төмен емес температурада. -50 ° С, салыстырмалы ылғалдылық 80% -дан аспайды +25°С, бұл ГОСТ 15150-89 бойынша 5 сақтау шарттарына сәйкес келеді.

Өнімді механикалық зақымданудан, жауын-шашыннан, химиялық белсенді заттардың әсерінен және шарттарға сәйкес келетін нәзік жүктерді тасымалдау кезінде сақтық шараларын міндетті түрде сақтай отырып, құралды өндірушінің қаптамасында немесе онсыз жабық көліктің кез келген түрімен тасымалдауға болады. тасымалдаудың 8 ГОСТ 15150-89 сәйкес.

ЖИНАУ ЖӘНЕ ПАЙДАЛАНУ СИПАТТАМАСЫ

Батарея жинағын орнату және шығару

НАЗАР АУДАРЫҢЫЗ! Құралмен бірге жеткізілетін зарядтағышты қолдана отырып, бірінші рет қолданар алдында батарея жинағы толығымен зарядталуы керек..

Назар аударыңыз!

Батарея жинағын орнатпас бұрын құралдың өшірілгеніне көз жеткізіңіз. Құрал қосулы кезде батарея жинағын салу апатқа әкелуі мүмкін.

1. Батарея жинағын орнату үшін оның контакт бөлігін қораптағы тесігімен туралаңыз және оны тоқтағанша салыңыз. Батарея жинағы ерекше шерту арқылы орнына түсуі керек.
2. Батарея жинағын салған кезде күш қолданбаңыз. Батарея жинағы оңай сырғып кетпесе, ол дұрыс салынбаған.
3. Батарея жинағын шығарып алу үшін буманың алдыңғы жағында орналасқан түймені басып, оны құралдан ажыратыңыз.

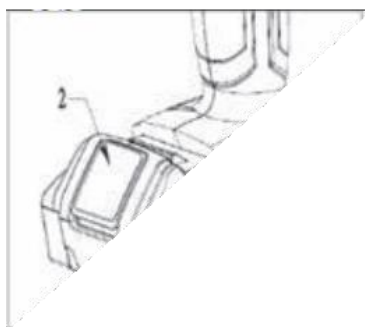

1 – батарея
2 - қуат түймесі

Қақпақ басын орнату және алу

- Жұмыс басын орнату үшін оның төртбұрышты бөлігін және кілт патронын туралаңыз, бөлшектерді біріктіріңіз.
- Басты патронға бекіту үшін бекіткіш істікті пайдаланыңыз.
- Тырнақ түйреуіш құлап кетпес үшін резеңке сақинаны пайдаланыңыз. Барлық бастарда құлыптау ілгегі жоқ. Басқа бекіту құралдары да қолайлы.

Назар аударыңыз!

Кілтпен жұмысты оны толық жинағаннан кейін ғана бастаңыз. Кілттің кез келген бөліктері мен тораптарын қосу тек батареядан ажыратылған құрылғыда жүзеге асырылады.

Қосу/өшіру

- Құралды қосу үшін - қосқыш шүріппесі басыңыз.
- Өшіру үшін шүріппесі босатыңыз. Ажыратқыш триггер тежеу функциясымен байланысты, ол өшірілгеннен кейін патронның айналуын дереу тоқтатады.
- Шүріппесі сонымен қатар қозғалтқыштың жылдамдық реттегіші болып табылады. Ол белгілі

бір жұмыс түрі үшін қажетті жылдамдықты таңдауға мүмкіндік береді. Пернені неғұрлым қатты бассаңыз, жылдамдық соғұрлым жоғары болады.

- Артқы жарықты қосу үшін шүріппесі басыңыз. Артқы жарық триггер басылған кезде жанып тұрады.

Назар аударыңыз!

- Төмен жылдамдықта ұзақ уақыт жұмыс істеменіз, бұл құралдың қызып кетуіне әкелуі мүмкін!
- Сәулеге немесе артқы жарыққа тікелей қарамаңыз.

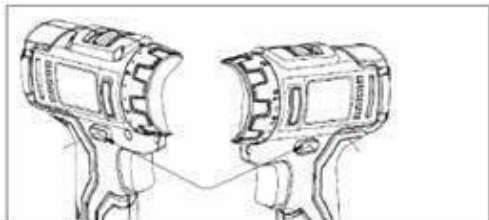
Айналу бағытын ауыстыру

Бұл құрал шпиндельдің айналу бағытын өзгерту үшін кері қосқышпен жабдықталған. Патронды сағат тілімен бұру үшін А жағындағы кері қосқышты төмен басыңыз немесе оны кері бағытта бұру үшін В жағында.

Кері қосқыштың бейтарап күйінде триггер бұғатталған.

Назар аударыңыз!

1. Жұмысты бастамас бұрын патронның айналу бағытын міндетті түрде тексеріңіз.
2. Кері қосқышты құрал толық тоқтағаннан кейін ғана іске қосыңыз. Құрал тоқтамай тұрып патронның айналу бағытын өзгерту құралды зақымдауы мүмкін. Құрал пайдаланылмай тұрғанда, кері қосқышты әрқашан бейтарап күйге қойыңыз.

Моментті реттеу және жұмыс режимдерін ауыстыру

Соққы кілті айналу моментін электронды басқаратын щеткасыз электр қозғалтқышымен жабдықталған. Тұтқаның төменгі жағында заряд деңгейінің индикаторының жанында қызыл түйме (6) бар. Бұрау режимінде 2 режимді таңдауға болады - максималды момент (жоғарғы жарық диоды) немесе азайтылған. Қопсыту режимінде әдепкі бойынша максималды айналу моменті максималды жылдамдықпен іске қосылады. Бұрау режимінде түймені басу бұрап алу жылдамдығын біркелкі арттыруға мүмкіндік береді.

Акумуляторды зарядтау**Назар аударыңыз!**

1. Тек берілген түпнұсқа батареяны пайдаланыңыз. Басқа батареяларды пайдалану жарақатқа немесе өртке әкелуі мүмкін.
2. Батареяны тек жинақтағы түпнұсқа зарядтағышпен зарядтаңыз. Басқа зарядтағыштарды пайдалану батареяның істен шығуына немесе өртке әкелуі мүмкін.

- Құралды қолданар алдында батареяны зарядтау керек. Құралдың өнімділігі айтарлықтай төмендесе, қайта зарядтау қажет.

- Батареяны бірінші рет немесе ұзақ сақтау мерзімінен кейін зарядтағанда, әдетте номиналды электр қуатының тек 80%-на жетеді. Бірнеше зарядтау-разряд циклінен кейін ғана аккумулятор толық сыйымдылығына жетеді.
- Батареяны құралдан шығарып, оны зарядтағышқа қосыңыз.
- Зарядтағышты розеткаға қосыңыз.
- Зарядтағыштағы шам жасыл болып жанғанда, батарея толығымен зарядталған.
- Зарядтау кезінде батарея қызып кетуі мүмкін. Бұл қалыпты жағдай және проблема емес.

Тазалау және техникалық қызмет көрсету

- Кірді кетіру үшін өнімнің беттері мен саңылауларын құрғақ, таза шүберекпен жүйелі түрде тазалаңыз.
- Кірді жұмсақ шүберекпен кетіру мүмкін болмаса, сабынды суға малынған жұмсақ шүберекті пайдаланыңыз.
- Бұл құралды тазалау үшін химиялық, сілтілі, абразивті немесе басқа қатты жуғыш заттарды немесе дезинфекциялау құралдарын қолданбаңыз, себебі олар оның беттерін зақымдауы мүмкін.
- Құралға сұйықтықтың түсуіне ешқашан жол бермеңіз.

ҚЫЗМЕТ КӨРСЕТУ МЕРЗІМІ ЖӘНЕ ҚОЛДАНУ

Осы нұсқаулықта және кепілдік талонында көрсетілген талаптарды ескере отырып, өнімнің қызмет ету мерзімі - 3 жыл.

Қызмет ету мерзімі аяқталғаннан кейін, егер оның жағдайы қауіпсіздік талаптарына сай болса және құрал өзінің функционалдық қасиеттерін жоғалтпаса, құралды мақсаты бойынша пайдалануға болады.

Құралды, сондай-ақ керек-жарақтар мен бөлшектерді тұрмыстық қалдықтарға тастамаңыз! Пайдаланылған құралдар электр құралдары мен батареяларды кәдеге жарату туралы жергілікті ережелерге сәйкес жойылуы керек.

Электр құралдары мен батареяларды жинау орындары туралы қосымша ақпарат алу үшін округіңізге, жергілікті қоқыс шығару қызметіне немесе құралды сатып алған дүкенге хабарласыңыз.

АҚАУЛЫҚ СЕБЕБІН ІЗДЕУ ЖӘНЕ ТҮЗЕТУ

Ықтимал ақаулар

Ақаулық	Ықтимал себеп
Зәкірі мен статордың бір мезгілде жануы	Электр қозғалтқышының шамадан тыс жүктелуімен жұмыс.
Оқшаулағыш втулкаларды балқыту арқылы зәкіріді жағу.	
Зәкірінің оқшаулағыш втулкаларын бір уақытта балқыту арқылы статордың жануы.	
Өнім бөлшектерінің коррозиясы.	Жұмыс және сақтау кезінде құралды ұқыпсыз пайдалану.
Құралдың ішіне құрылыс қоспаларының бөлшектерінің сұйықтықтарының, материалдардың енуі	
Корпустың, тораптардың, бөлшектердің механикалық зақымдануы	
Құралдың сыртқы және ішкі қатты ластануы	

Ықтимал ақаулар және оларды жою әдістері

Ақаулықты анықтау	Қандай себеп	Анықталған жетіспеушіліктер мен жолсыздықтарды жою жөніндегі шаралар
Қозғалтқыш қосылмайды	Батарея заряды таусылған	Батареяны зарядтаңыз
	Қосқыш ақаулы	Жөндеу үшін мамандандырылған қызмет көрсету орталығына хабарласыңыз
	Тозған щеткалар	
Коллектордағы щетканың ұшқынының жоғарылауы	Коллектор бітелген	Жөндеу үшін мамандандырылған қызмет көрсету орталығына хабарласыңыз
	Ақаулы ротор орамдары	
	Жұмыс құралы бос	Дұрыс жұмыс істеп бекітіңіз құрал
Діріл, шудың жоғарылауы	Подшипниктер ақаулы	Жөндеу үшін мамандандырылған қызмет көрсету орталығына хабарласыңыз
	Ротордың немесе берілістің тозуы	
Түтіннің пайда болуы және күйдірілген оқшаулаудың иісі	Ротордың немесе статор орамаларының істен шығуы	Жөндеу үшін мамандандырылған қызмет көрсету орталығына хабарласыңыз
Қозғалтқыш қызып кетті	Моторды салқындату терезелері лас	Құралды электр желісінен ажыратқаннан кейін қозғалтқыштың салқындату терезелерін тазалаңыз
	Қозғалтқыш шамадан тыс жүктелген	Жүкті алып тастаңыз және 2-3 минут ішінде құралдың максималды жылдамдықта бос жұмыс істеп тұрғанын тексеріңіз
	Ақаулы ротор	Жөндеу үшін мамандандырылған қызмет көрсету орталығына хабарласыңыз
Бұрау/бұрау тиімділігі нашар	Тот басқан бекіткіштер, кір немесе мыжылған жіптер	Бекіткішті ауыстырыңыз
	Механизмнің бөліктері тозған	Жөндеу үшін мамандандырылған қызмет көрсету орталығына хабарласыңыз
	Батарея заряды жеткіліксіз	Батареяны зарядтаңыз

Батарея тез бітеді	Қарқынды жұмыс режимі, максималды жұмыс жүк	Жұмыс режимін өзгерту, жүктемені азайту
	Зарядтау уақытының қысқа болуына байланысты батарея заряды жеткіліксіз	Зарядтау уақытын көбейтіңіз, толық зарядталғанша күтіңіз (сәйкес көрсеткіш)
	Төлем жеткіліксіз болғандықтан батарея сыйымдылығының төмендеуі	Батареяны ауыстырыңыз
	Батареяның термиялық қорғанысының жұмысына байланысты жеткіліксіз заряд (пайдалану кезінде сыртқы зарядтағыш)	Түпнұсқа зарядтағышты пайдаланыңыз
	Ұзақ мерзімді батареяны сақтау босатылған күй	Батареяны ауыстырыңыз
	Батареядағы ішкі қысқа	
Батарея толық зарядталмаған (индикатор жанғанға дейін)	Зарядтағыш ақауы	Жөндеу үшін мамандандырылған қызмет көрсету орталығына хабарласыңыз
	Ішкі жабылу батарея	Батареяны ауыстырыңыз
	Батареяның термиялық қорғағышы істен шықты (пайдалану кезінде сыртқы зарядтағыш)	Түпнұсқаны зарядтағышты пайдаланыңыз
Артқы жарық диоды жанбайды	Батарея төмен	Кернеуді тексеріңіз және батареяны зарядтаңыз
	Жарық диодты немесе қуат тізбегінің ақауы	Жөндеу үшін мамандандырылған қызмет көрсету орталығына хабарласыңыз

Сәтсіздікке әкелетін пайдаланушы қателері

Сәтсіздікке әкелетін әрекеттер	Белгісі	Салдары
Шамадан тыс жүктеме	Корпустың, редуктордың температурасының жоғарылауы	Статордың, ротордың бір мезгілде істен шығуы
Онсыз ұзақ жұмыс салқындату үзілістері	Корпустың, редуктордың температурасының жоғарылауы	Статордың, ротордың істен шығуы

КЕПІЛДІК МІНДЕТТЕМЕЛЕРІ

Құралдың кепілдік мерзімі бөлшек сауда желісі (дүкен) сатқан күннен бастап 12 айды құрайды. Егер құрал коммерциялық мақсатта (кәсіби) пайдаланылса, кепілдік мерзімі сатылған күннен бастап 1 айды құрайды.

Кепілдік жөндеу келесі шарттар сақталған жағдайда жүзеге асырылады:

1. Кассалық чектің болуы.
2. Ақаулы құралды жиынтықта таза түрде ұсыну.

Кепілдік қызмет көрсетілмейді:

1. Оқылмайтын немесе өзгертілген сериялық нөмірі бар құрал үшін (бар болса);
2. Кепілдік мерзімі ішінде құралды өздігінен жөндеу, бөлшектеу, тазалау және майлаудың салдары (пайдалану нұсқаулығында талап етілмейді), мысалы, шанақ бөліктерінің бекіткіштерінің ойық бөліктеріндегі қыртыстармен дәлелденеді;
3. Зарядтағышты өздігінен жөндеу/бөлшектеу салдары;
4. Бастапқы ақау туралы хабарламау нәтижесінде болған ақаулар үшін;
5. Пайдалану нұсқауларын бұза отырып немесе басқа мақсаттарда пайдаланылған құралда;
6. Сыртқы механикалық әсерлерден, агрессивті агенттердің әсерінен және жоғары температурадан немесе жаңбыр, қар, жоғары ылғалдылық және т.б. сияқты басқа сыртқы факторлардың әсерінен болған зақымдар, ақаулар үшін;
7. Құралға бөгде заттардың түсуінен, құралдың істен шығуына әкеліп соқтырған ұқыпсыз немесе нашар техникалық қызмет көрсетуден туындаған ақаулар үшін;
8. Қозғалтқыштың немесе басқа тораптар мен бөлшектердің істен шығуына, сондай-ақ электр желісінің параметрлері мен номиналды кернеудің сәйкес келмеуіне әкелетін шамадан тыс жүктемеден туындаған ақаулар үшін;
9. Түпнұсқа емес қосалқы бөлшектер мен керек-жарақтарды пайдаланудан туындаған ақаулар үшін;
10. Басқа жөнделмеген кемшіліктермен жұмыс істеу нәтижесінде пайда болған өнім кемшіліктері үшін;
11. Уәкілетті қызмет көрсету орталықтары болып табылмайтын тұлғалардың, ұйымдардың техникалық қызмет көрсету және конструкциялық өзгерістері нәтижесінде өнім ақаулары үшін;
12. Интенсивті пайдалану нәтижесінде бұйым мен компоненттердің табиғи тозуы;
13. Нұсқаулықта (пайдалану нұсқаулығында) көрсетілген өнімді реттеу, тазалау, майлау, шығын материалдарын ауыстыру, сондай-ақ мерзімді техникалық қызмет көрсету және басқа да күтім сияқты жұмыс түрлері үшін;
14. Кепілдік нысанасы өнімді өткізу кезінде анықталуы мүмкін тауардың толық емес толық жиынтығы болып табылмайды;

Кепілдік келесілерді қамтитын тұтынылатын және тозуға болатын компоненттер мен компоненттерге қолданылмайды:

- қаптамаға кіретін немесе пайдаланушы орнатқан жабдық (ауыстырылатын керек-жарақтар), мысалы, қашаулар, ұзартқыштар, араластырғыш саптамалар және басқа да ауыстырылатын жабдық;
- батарея жинақтары.

Қызмет көрсету орталықтарының тізімін сайттан ала аласыз <https://z3k.ru/service/>

Сілтемеге сканерлеу арқылы өтуге болады QR коды:

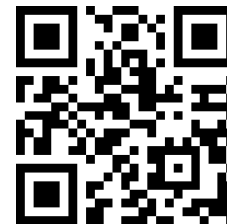

Экспорттаушы / Өндіруші: NANTONG CHANGE ELECTRIC TOOLS CO., LTD /НАНТУН ЧЕЙНДЖ ИЛЕКТРИК ТУЛЗ КО., ЛТД.

Экспорттаушының мекен-жайы /өндірушінің: LVSI INDUSTRIAL AREA, QIDONG CITY, JIANGSUPROVINCE, CHINA / ЭЛВИЭСАЙ ИНДАСТРИАЛ АРЕА, ЦИДУН ҚАЛАСЫ, ПРОВИНЦИЯ ЦЗЯНСУ, ҚЫТАЙ

Импорттаушы / шағымдарды қабылдауға уәкілетті ұйым ЖШС ЗИТРЕК РУС

Тел. +7 (905) 518-81-22

E-mail: info@z3k.ru **Импорттаушының мекен-жайы** 107078, Мәскеу қ, Новорязанская көшесі, 18 үй

Қытайда жасалған

Өндіріс күні жеке қаптамада көрсетілген.

Өнім талаптарға сәйкес келеді::

Кеден одағының техникалық регламенті 004/2011 «Төмен вольтты жабдықтың қауіпсіздігі туралы»;

Кеден одағының техникалық регламенті 010/2011 «Машиналар мен жабдықтардың қауіпсіздігі туралы»;

Кеден одағының техникалық регламенті 020/2011 «Техникалық құралдардың электромагниттік үйлесімділігі».

Еуразиялық экономикалық одақтың техникалық регламенті 037/2016 «Электротехника және радиоэлектроника бұйымдарында қауіпті заттарды қолдануды шектеу туралы».



КЕПІЛДІК ТАЛОНЫ

www.zitrek.ru

№ _____
Өнімнің атауы және моделі _____
Сериялық нөмір _____
Сату күні _____ Сатушының қолы _____
мөрге арналған орын
Қызмет көрсету орталықтары QR коды

НАЗАР АУДАРЫҢЫЗ! Толтырылмаған кепілдік талоны-жарамсыз!

1. КЕПІЛДІК ШАРТТАРЫ:

- 1.1 Кепілдік міндеттемелер тек кепілдік мерзімі ішінде анықталған ақауларға және өндірістік факторлар.
- 1.2 Кепілдік міндеттемелері толтырылған кепілдік талоны болған жағдайда жарамды. Кепілдік мерзімі жабдықтың сатылған күнінен бастап есептеледі, ол кепілдік талонында жазылады.
- 1.3 Кепілдік нұсқаулық нұсқаулығына сәйкес дұрыс пайдаланған жағдайда ақаулы бөлшектерді ауыстыру, мұндай бөлшектерді жөндеу немесе баламалы бөлшектерді алу шығындарын қамтиды. Ақаулы бөлік (өнім) - жеткізу (сату) кезінде болған және пайдалану кезінде анықталған өндірістік ақау анықталған бөлік (өнім).
- 1.4 Кепілдік осы өніммен бірге пайдаланылатын басқа жабдықтың зақымдалуын қамтымайды.
- 1.5 Кепілдік тасымалдау, орнату немесе өздігінен жөндеу кезінде дұрыс пайдаланбау, шамадан тыс жүктеу, жеткіліксіз майлау, талаптарды сақтамау немесе нұсқаулықты (нұсқаулықты) дұрыс түсінбеу нәтижесінде зақымдалған қосалқы бөлшектерді немесе бұйымдарды қамтымайды. немесе параметр өзгертілсе, өнім ол арналмаған мақсаттарда пайдаланылса, зақымдануды көбейтіңіз.
- 1.6 Кепілдік міндеттемелері форс-мажорлық жағдайлардың (авария, өрт, су тасқыны, найзағай соғуы және т.б.) салдарынан келтірілген залалды қамтымайды.
- 1.7 Тауарды сатушының қоймасынан жөнелткен кезден, сатушыдан сатып алушыға меншік құқығы ауысқан кезден бастап жөнелтілген тауарды тасымалдауға және жылжытуға байланысты барлық тәуекелдер кепілдік міндеттемелеріне кірмейді
- 1.8 Сатып алушы өнімді жөндеуге береді жеткізеді дербес және өз есебінен өнім таза болуы керек.

2. КЕПІЛДІК ҚАМТАМАЙДЫ:

- 2.1 Кепілдіктер мыналарды қамтымайды: керек-жарақтар, шығын материалдары және жабдықтың жұмысы кезінде қалыпты тозу салдарынан істен шыққан қосалқы бөлшектер, мысалы: жетек белдіктері; резеңке амортизаторлар және діріл бекіткіштері; қолмен стартер, ортадан тепкіш ілінісу, тасымалдау дөңгелектері; отын, май және ауа сүзгілері; ұшқын шамдары, газ кабелі; шпательдер мен дискілер, иілгіш біліктер, тігістерді кесуге арналған дискілер, тегістеу стакандары, тісті кескіштер; майлар мен жанар-жағар майлар бойынша, сондай-ақ бұрын анықталған басқа да ақауларды уақтылы жоймау нәтижесінде туындаған ақаулар.
- 2.2 Механикалық зақымдану немесе рұқсат етілмеген жөндеу, пайдалану ережелерін бұзу, бұйымның құрамдас бөліктері мен механизмдеріне уақтылы техникалық қызмет көрсетпеу, осыған байланысты бұзылулар болған жағдайда иесі осы өнімді тегін жөндеу және одан әрі кепілдік қызмет көрсету құқығынан айырылады. мұнай мен отынның жетіспеуі анықталған кезде жабдықтың жұмысын жалғастырудан.
- 2.3 Ішкі жану қозғалтқышы бар жабдық үшін кепілдік міндеттемелері келесі жағдайларда қолданылмайды:
 - клапандардағы шөгінділер, отын жүйесі элементтерінің ластануы, пайдалану жөніндегі нұсқаулықта көрсетілген сапасыз немесе сәйкес келмейтін жанар-жағармай, май және жағармай материалдарын пайдалану іздерін анықтау.
 - қозғалтқыштың үйкеліс жұптарындағы сызаттар, жарықтар және қозғалтқыштың қызып кетуінен туындаған кез келген бұзылулар, Тұтынушының кінәсінен механикалық деформацияларды тудырған ақаулар.
 - жөндеу немесе техникалық қызмет көрсету үшін түпнұсқа емес қосалқы бөлшектерді пайдалану.- бұйымның дизайнындағы кез келген өзгерістер.
 - сәйкес келмеу салдарынан бөлшектердің және/немесе бөлшектердің зақымдануы тасымалдау және/немесе сақтау ережелері.
- 2.4 Сервистік орталық жабдықтың ақауы (ақаулығы) нәтижесінде келтірілген залал немесе пайданың жоғалуы үшін жауапты емес.

КЕПІЛДІК МЕРЗІМІ:

Сату күнінен бастап 12 күнтізбелік ай немесе 1000 жұмыс сағаты (қайсысы бірінші келеді).
Өнім жақсы жағдайда, зақымданбай, толық көлемде алынды, менің қатысуыммен тексерілді. Тауар сапасына, құрал-жабдықтарға, қаптамаға, сыртқы түріне шағымдар – ЖОҚ.
Мен кепілдік қызмет көрсету шарттарын оқып шықтым және келісемін.
Сатып алушының қолы _____

КЕПІЛДІК ЖӨНДЕУГЕ АРНАЛҒАН КУПОН

№

қабылдау күні _____

Қызмет көрсету орталығы _____

Берілген күні _____

Клиенттің қолы _____

Клиенттің тел және мекен-жайы _____

КЕПІЛДІК ЖӨНДЕУГЕ АРНАЛҒАН КУПОН

№

қабылдау күні _____

Қызмет көрсету орталығы _____

Берілген күні _____

Клиенттің қолы _____

Клиенттің тел және мекен-жайы _____