

## Рекомендации по приемке, транспортировке, сборке, эксплуатации и уходу за мебелью

### Приемка мебели

При получении товара (как на складе, так и на дому) не пренебрегайте проверкой приобретенной мебели на предмет ее комплектности и внешних качественных признаков. Проверку рекомендуется осуществлять, вскрывая упаковку всех предметов, путем их осмотра (в первую очередь, лицевых панелей, стеклянных изделий) с целью обнаружения видимых дефектов (царапин, сколов, вмятин) и комплектности мебельной фурнитуры. Принятие мебели без указания на недостатки мебельных изделий, которые могли быть установлены при обычном способе приемки, лишают права покупателя в дальнейшем на них ссылаться.

### Транспортировка мебели

Рекомендуется пользоваться услугами по перевозке специализированных (имеющих для этих целей транспортные средства и персонал) лицензированных и сертифицированных в установленном порядке организаций, поскольку в этом случае за сохранность груза отвечает перевозчик. Дефекты мебельных изделий, ставшие следствием перевозки, не подлежат устранению в порядке гарантии.

### Сборка мебели

Перед началом сборки мебели внимательно изучите инструкцию по сборке, проверьте комплектность деталей в каждом пакете. Соблюдайте осторожность при установке шкантов в глухие отверстия деталей; при сильных ударах молотком возможно растрескивание материала. При креплении стекла к дверной рамке при помощи стеклодержателей не прилагайте большие усилия во избежание повреждения стекла.

**Внимание! Перед монтажом фасадов, проверьте их качество. Установленные фасады не принимаются в рекламация по качеству.**

### Рекомендации по эксплуатации и уходу за мебелью

-Так как мебельные изделия чувствительны к свету, влажности и температуре, рекомендуется избегать продолжительного воздействия одного или нескольких этих факторов, так как это может вызвать преждевременное отслоение облицовочных материалов, коробление и деформацию элементов мебели. Изделия мебели должны быть расположены не ближе 1 метра к источнику тепла (батареи, калориферы, котлы и другие нагревательные приборы). Рекомендуемая температура помещения 10-25 град. С. Не допускайте попадания на изделия мебели горячих предметов (утюги, посуда с кипятком и т.п.) или продолжительного воздействия вызывающих нагревание излучений (свет мощных ламп, незранированные микроволновые излучатели и т.д.) Всегда содержите поверхности мебельных изделий в полной сухости.

-Поверхности деталей мебели необходимо протирать сухой мягкой тканью (фланель, сукно, плюш, миткаль). Уход за рабочими поверхностями (столешницы, мойки и т.п.), как правило, должен осуществляться мягкой влажной тканью, возможно, с применением специально предназначенных для этих целей специальных моющих или чистящих средств. Ни в коем случае не допускайте попадания на мебельные изделия воды и агрессивных жидкостей (кислот, щелочей, масел, растворителей).

-Все тяжести следует размещать внутри шкафов таким образом, чтобы добиться равномерного распределения нагрузки по всей имеющейся площади и обеспечить необходимое равновесие.

-После определенного срока эксплуатации некоторые механические части (петли, конфирматы, винты, шурупы) могут утрачивать свою первоначальную регулировку, выполненную во время сборки изделий. Это может выражаться в скрипе, затруднении открывания дверей или выдвижных ящиков и т. д. Поэтому при эксплуатации бытовой мебели не следует прилагать чрезмерных усилий для открывания дверей, выдвижных ящиков и других подвижных частей. Их надлежащая работа обеспечивается путем своевременной регулировки петель либо смазки направляющих парафином или аналогичным по своим качествам средством. При ослаблении узлов резьбовых соединений их необходимо периодически подтягивать.

**Несоблюдение вышеизложенных условий и рекомендаций, повлекшее возникновение дефектов и недостатков мебели, является основанием утраты права на гарантийное обслуживание.**

Претензии по качеству и комплектности мебели должны предъявляться покупателем непосредственно в магазин, в котором была приобретена мебель, с обязательным приложением товарного чека.

**Внимание: сборку должен производить квалифицированный специалист специальным инструментом. Так как изделия постоянно совершенствуются, конструкция может незначительно отличаться от заявленной.**

**Гарантийный срок эксплуатации - 24 месяца. Срок службы-3 года**



**ИНТЕРЛИНИЯ**  
ЦЕНТР МЕБЕЛИ

ООО «Центр мебели Интерлиния»  
Республика Беларусь 224025 г. Брест  
ул. Лейтенанта Рябцева 39  
тел.:+375 162 95-90-90 тел./факс: +375162 29-88-94  
e-mail: info@interline.by  
www.interline.by



**МЕБЛЯ 3**  
**БЕЛАРУСІ**

## ИНСТРУКЦИЯ ПО СБОРКЕ



Набор мебели для жилой комнаты  
“Коламбия” КЛ-01

Шкаф КЛ-005, Шкаф (витрина) КЛ-005-1

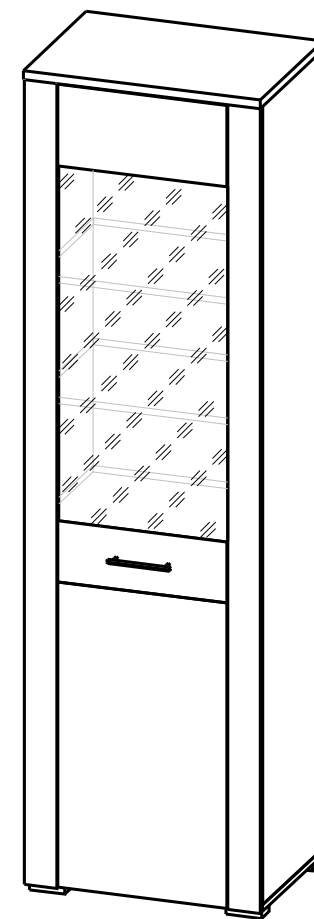
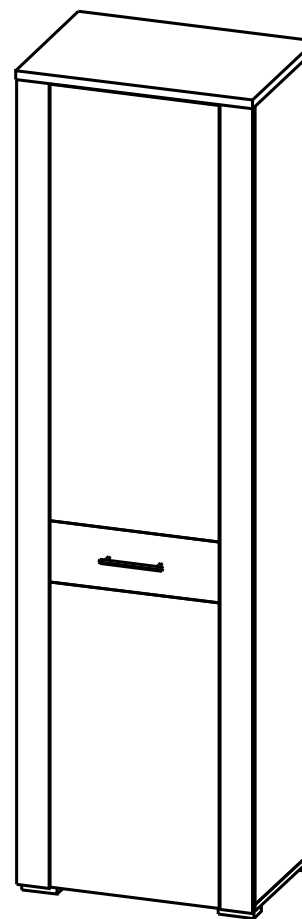
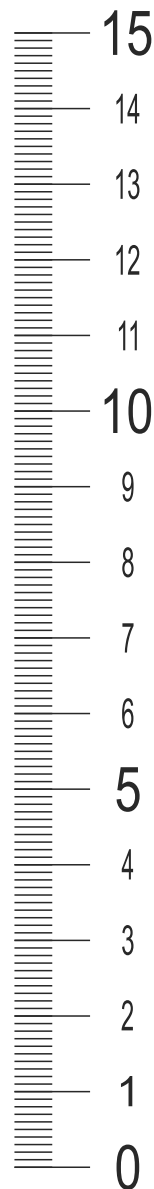



Схема 1



Схема 2

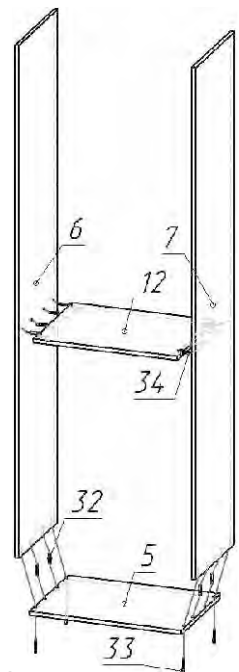

Схема 3

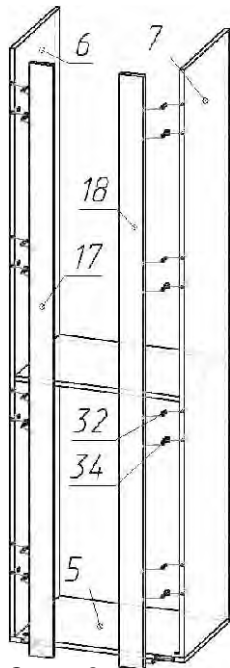

Схема 4

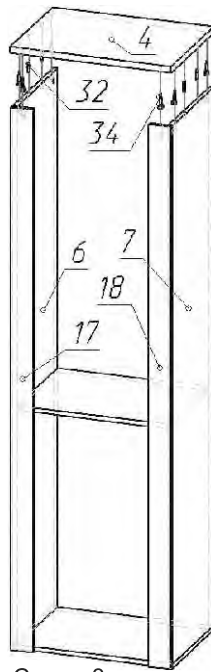

Схема 5

Схема 6

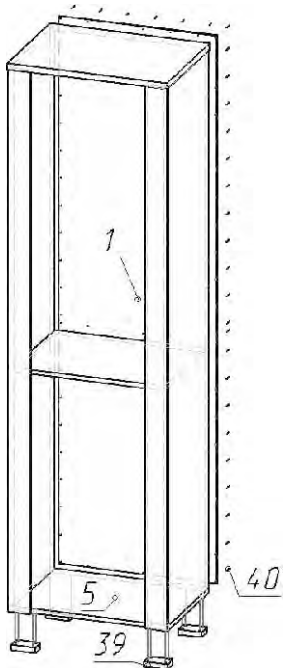

Схема 7

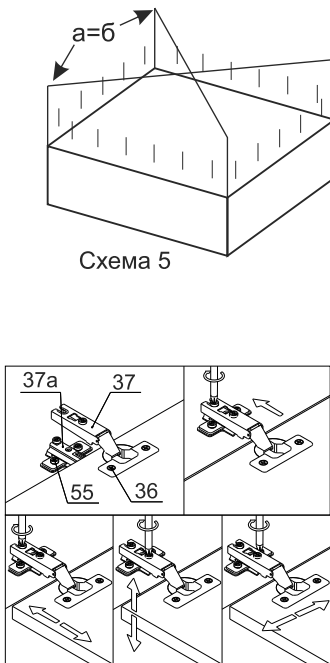
### Таблицы условных обозначений

Поз.	Наименование	Кол-во
1	Стенка задняя	1
4	Крышка	1
5	Основание	1
6	Стенка вертикальная левая	1
7	Стенка вертикальная правая	1
12	Стенка горизонтальная	1
13	Полка	3
17	Стенка фронтальная левая	1
18	Стенка фронтальная правая	1
23	Дверь	1

Поз.	Вид	Наименование	Кол-во
32		Шкант	20
33		Евровинт 7x50	4
34		Стяжка эксцентриковая	20
36		Шуруп 3,5x16	22
37		Петля 90°	3
37a		Планка петельная	3
38		Ручка C17	1
39		Опора №1	4
40		Гвоздь	59
46		Полкодержатель	13
55		Еврошуруп 6,3x13	6
56		Ключ-шестигранник	1

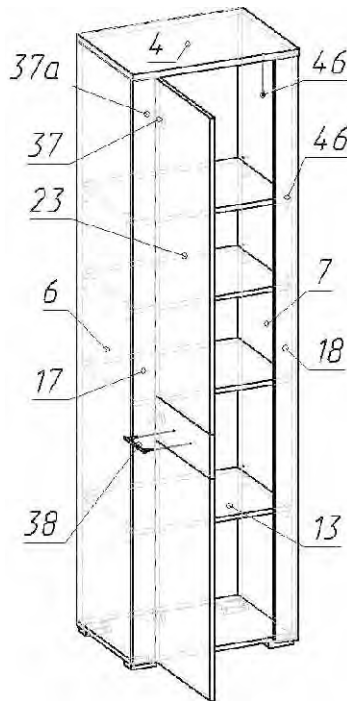
### Сборка шкафа КЛ-005, КЛ-005-1.

- При помощи евровинтов (33), шкантов 8x32 (32) и эксцентриковых стяжек (34) соедините между собой основание (5), стенки вертикальные (6, 7) и стенку горизонтальную (12) (схема 1).
- При помощи еврошурупов (55) прикрепите планки петельные (37a) к левой (17) или правой (18) стенке фронтальной в зависимости от открывания двери. Прикрепите стенки фронтальные (17, 18) к стенкам вертикальным (6, 7) и основанию (5) при помощи эксцентриковых стяжек (34) и шкантов (32) (схема 2).
- К полученной конструкции прикрепите крышку (4) при помощи шкантов (32) и эксцентриковых стяжек (34) (схема 3).
- Измерьте диагональ (схема 5), после чего прибейте заднюю стенку (1) при помощи гвоздей (40) (схема 4).
- Прикрепите опоры (39) к основанию (5) при помощи шурупов 3,5x16 (36) (схема 4).
- При помощи шурупов 3,5x16 (36) прикрепите чашки петель (37) к фасаду (23). Установите дверь, соединяя петли (37) с планками петельными (37a) на фронтальной стенке (17 или 18), и отрегулируйте их как указано на схеме 6.
- Установите полкодержатель (46) в крышку (4) шкафа (схема 7).
- Установите полкодержатели (46) на вертикальные стенки (6, 7), после чего поставьте на них полки (13) (схема 7).
- Закрепите ручку (38) на фасаде (23) (схема 7).