

Weissgauff

Руководство
по эксплуатации

Шкаф духовой электрический встраиваемый

Модель

EOV 170 SX

EOV 172 SW

EOV 176 SB

EOV 200 SX

EOV 202 SW

EOV 206 SB

EOV 206 SB Black Edition

EOV 300 SX

EOV 302 SW

EOV 306 SB

EOV 306 SB Black Edition

EOV 310 SX

EOV 312 SW

EOV 316 SB

Уважаемый покупатель!

Поздравляем Вас с удачной покупкой!

Будьте уверены, что независимо от выбранной Вами модели, электрошкаф будет служить Вам долгие годы.

Продукция торговой марки «Weissgauff» - это современные, высококачественные изделия, соответствующие международным стандартам.

Ваш электрошкаф изготовлен с применением новых мировых технологий, оборудования и комплектующих изделий.

Качество и надежность, доступная цена - вот наш подарок покупателю!

Просим Вас внимательно прочитать руководство по эксплуатации перед началом использования.



СОДЕРЖАНИЕ

Общие указания	1
Требования по технике безопасности	2
Комплектность	3
Технические данные	4
Распаковка	4
Устройство электрошкафа	5
Установка	9
Подключение к электрической сети	10
Подготовка к работе	10
Порядок работы	11
Уход за электрошкафом	17
Замена лампы освещения	19
Экономия электроэнергии	19
Утилизация	20
Устранение неисправностей	21
Правила транспортирования и хранения	22
Рекомендации	23

ОБЩИЕ УКАЗАНИЯ

Шкаф духовой электрический (далее по тексту - электрошкаф) предназначен для тепловой обработки пищевых продуктов в бытовых условиях.

Не допускается использование электрошкафов в кафе, ресторанах и других предприятиях общественного питания.

Помните, что перед приготовлением пищи электрошкаф необходимо предварительно прогреть при температуре 200 °С в течение 20 минут.

При приготовлении пищи с наличием большого объема жидкости возможен выход пара по боковым сторонам двери, что не является основанием для возврата электрошкафа изготовителю, т. к. не попадает под гарантийные обязательства.

Электрошкаф перед упаковкой был проверен на специальных стендах на предмет безопасности и работоспособности.

Перед началом эксплуатации внимательно ознакомьтесь с настоящим "Руководством по эксплуатации" и следуйте его рекомендациям.

Изготовитель не несет ответственности за ущерб, причиненный вследствие грубого транспортирования электрошкафа, неправильного подключения, несоблюдения требований данного "Руководства по эксплуатации".

Электрошкаф должен эксплуатироваться в помещениях с климатическими условиями:

- температура окружающего воздуха от плюс 10 до плюс 35 °С;
- относительная влажность воздуха не более 80%;
- атмосферное давление от 84 до 106 кПа (от 630 до 800 мм рт. ст.).

Окружающая среда должна быть не взрывоопасной и не содержать агрессивные газы, пары и кислоты, разрушающие изоляцию электрошкафа.

Электрошкаф изготовлен в соответствии с требованиями:

ОБЩИЕ УКАЗАНИЯ

- технического регламента “О безопасности низковольтного оборудования”;
- ГОСТ ИЕС 60335-1 “Бытовые и аналогичные электрические приборы. Безопасность. Часть 1. Общие требования”.

Обращаем Ваше внимание, что производитель на свое усмотрение и без дополнительных уведомлений может менять комплектацию, внешний вид, страну производства и технические характеристики модели, следуя политике непрерывного улучшения качества выпускаемой продукции.

Приобретаемая Вами модель может отличаться от описанной в тексте данного руководства.

Пожалуйста, уточняйте информацию у продавца перед покупкой.

ТРЕБОВАНИЯ ПО ТЕХНИКЕ БЕЗОПАСНОСТИ

Электрошкаф по типу защиты от поражения электрическим током соответствует приборам 1 класса по ГОСТ ИЕС 60335-1.

ВНИМАНИЕ! Электропитание электрошкафа осуществляется от однофазной сети переменного тока частотой (50 ± 1) Гц с номинальным напряжением 220 В \pm 10%.

Во избежание опасности поражения электрическим током и обеспечения правильной эксплуатации подключать электрошкаф должен только квалифицированный персонал специализированных организаций, уполномоченных на право установки и обслуживания электрических приборов.

Электрошкаф можно устанавливать только в домах, имеющих специальный силовой ввод и заземление.

Место подключения электрошкафа должно находиться в легкодоступном месте, чтобы можно было без затруднений отключить электрошкаф от электрической сети.

Запрещается проводить проводку непосредственно над электрошкафом, зажимать шнур питания дверью электрошкафа, так как при этом может повредиться изоляция проводов и произойти короткое замыкание.

ВНИМАНИЕ! Доступные части электрошкафа при его эксплуатации могут сильно нагреваться. Не допускайте детей близко к электрошкафу.

Не допускайте попадания влаги внутрь электрошкафа.

Во избежании ожогов дверь жарочного электрошкафа следует открывать осторожно, т.к. возможен резкий выход пара.

Эксплуатация электрошкафа должна проводиться только под надзором.

Номинальный режим работы электрошкафа - продолжительный.

В случае неисправности следует отключить электрошкаф от электрической сети и вызвать сервисную службу.

При повреждении шнура питания, во избежание опасности, его должен заменить изготовитель или аналогичное квалифицированное лицо сервисной службы.

Запрещается:

- эксплуатировать электрошкаф без заземления (заземление осуществляется через шнур питания);

ТРЕБОВАНИЯ ПО ТЕХНИКЕ БЕЗОПАСНОСТИ

- подключать электрошкаф через удлинители и тройники;
- эксплуатировать электрошкаф в климатических условиях, отличных от условий, для которых он предназначен, то есть не допускается эксплуатировать в помещениях с повышенной влажностью, вне помещений или в помещениях с повышенным риском пожарной опасности;
- держать или пользоваться вблизи включенного электрошкафа легковоспламеняющимися веществами;
- производить самостоятельно какой-либо ремонт электрошкафа;
- устанавливать на открытую дверь электрошкафа посуду массой более 10 кг;
- поднимать и передвигать электрошкаф за ручку двери электрошкафа;
- производить уход за электрошкафом без его отключения от электрической сети;
- извлекать и вставлять вилку шнура питания в розетку при включенных нагревательных элементах;
- выдергивать вилку из розетки за шнур питания;
- использовать электрошкаф лицами (включая детей) с пониженными физическими, сенсорными или умственными способностями, или при отсутствии у них жизненного опыта или знаний, если они не находятся под присмотром или не проинструктированы об использовании лицом, отвечающим за их безопасность;
- оставлять без надзора детей с целью недопущения их игры с электрошкафом.

ВНИМАНИЕ! При несоблюдении вышеперечисленных требований гарантийное обслуживание не производится.

КОМПЛЕКТНОСТЬ

Комплектующие	Модель электрошкафа											
	EOV 302 SW	EOV 306 SB, EOV 306 SB Black Edition	EOV 202 SW	EOV 206 SB, EOV 206 SB Black Edition	EOV 176 SB	EOV 316 SB	EOV 312 SW	EOV 172 SW	EOV 310 SX	EOV 300 SX	EOV 200 SX	EOV 170 SX
Электрошкаф	1	1	1	1	1	1	1	1	1	1	1	1
Противень	1	1	1	1	1	1	1	1	1	1	1	1
Решетка	1	1	1	1	1	1	1	1	1	1	1	1
Решетки боковые	2	2	2	2	2	2	2	2	2	2	2	2
Руководство по эксплуатации	+	+	+	+	+	+	+	+	+	+	+	+
Упаковка	+	+	+	+	+	+	+	+	+	+	+	+
Комплект монтажных частей (для крепления в мебель)	+	+	+	+	+	+	+	+	+	+	+	+
Комплект телескопических направляющих (левая+правая)						+	+		+			

332243.049-171

ТЕХНИЧЕСКИЕ ДАННЫЕ

Комплектующие	Модель электрошкафа												
	EOV 302 SW	EOV 306 SB	EOV 306 SB Black Edition	EOV 202 SW	EOV 206 SB, EOV 206 SB Black Edition	EOV 176 SB	EOV 316 SB	EOV 312 SW	EOV 172 SW	EOV 310 SX	EOV 300 SX	EOV 200 SX	EOV 170 SX
Верхний ТЭН - 1,1 Квт	1	1	1	1	1	1	1	1	1	1	1	1	1
Нижний ТЭН - 1,1 кВт	1	1	1	1	1	1	1	1	1	1	1	1	1
ТЭН - гриль - 2,0 кВт	1	1	1	1	1		1	1		1	1	1	
Круговой ТЭН - 2,0 кВт	1	1					1	1		1	1		
Вентилятор конвекции	+	+	+	+	+		+	+		+	+	+	
Вентилятор охлаждения корпуса	+	+	+	+	+	+	+	+	+	+	+	+	+
Освещение электрошкафа	+	+	+	+	+	+	+	+	+	+	+	+	+
Программатор электронный	+	+	+				+	+		+	+		
Таймер электромеханический				+	+				+			+	+
Переключатель режимов 10-позиционный	+	+	+	+	+		+	+		+	+	+	
Номинальная потребляемая мощность, кВт	3,1				2,2		3,1		2,2		3,1		2,2
Цвет	белый	черный	белый	черный	черный	черный	белый		черный/ нержавеющая сталь				
Объем электрошкафа, л	64												
Габариты (ширина x глубина x высота), мм	596 x 600 x 600												
Масса, кг	33												
Кол-во стекол двери	3	3	2	3	3	2	3	3	2	3	3	3	2
Дверь с петлями с доводчиком	+	+					+	+		+	+		

РАСПАКОВКА

Для транспортирования электрошкафа защищен от повреждений упаковкой. После удаления упаковки просим Вас избавиться от её частей способом, не наносящим ущерба окружающей среде.

Все материалы, использованные для изготовления упаковки, безвредны, на 100 % подлежат переработке.

УСТРОЙСТВО ЭЛЕКТРОШКАФА

Внешний вид электрошкафов моделей
EOV 302 SW, EOV 306 SB,
EOV 306 SB Black Edition, EOV 312 SW,
EOV 316 SB, EOV 310 SX, EOV 300 SX
показан на рисунке:

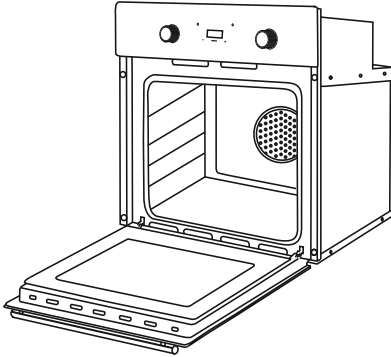

Внешний вид электрошкафов
моделей EOV 202 SW,
EOV 206 SB,
EOV 206 SB Black Edition,
EOV 200 SX показан на рисунке:

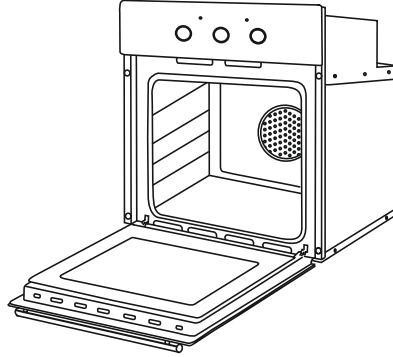

Внешний вид электрошкафов моделей EOV 176 SB, EOV 172 SW, EOV
170 SX показан на рисунке:

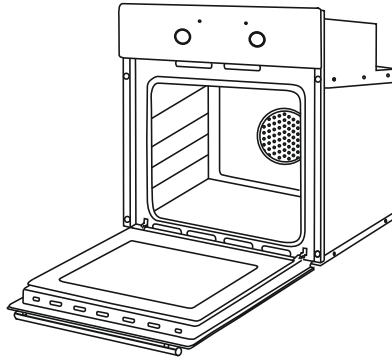

Панель управления электрошкафов моделей EOV 302 SW, EOV 306 SB,
EOV 312 SW, EOV 316 SB, EOV 310 SX, EOV 300 SX

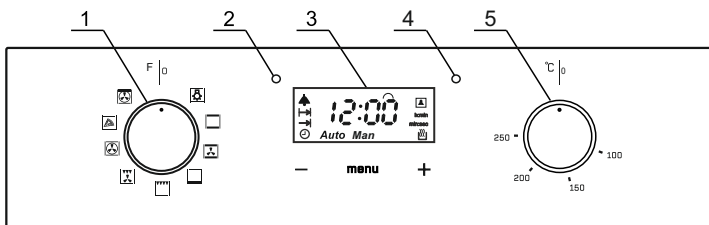

УСТРОЙСТВО ЭЛЕКТРОШКАФА

Панель управления электрошкафов модели EOV 306 SB Black Edition

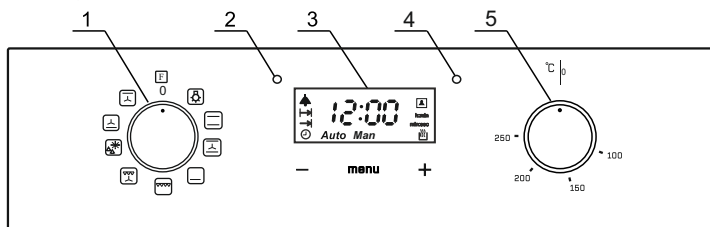

Панель управления электрошкафов моделей EOV 202 SW, EOV 206 SB, EOV 206 SB Black Edition, EOV 200 SX

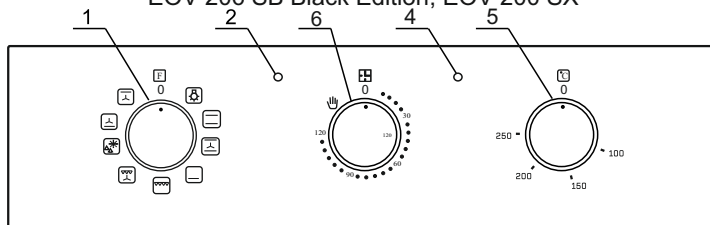

Панель управления электрошкафов моделей EOV 176 SB, EOV 172 SW, EOV 170 SX

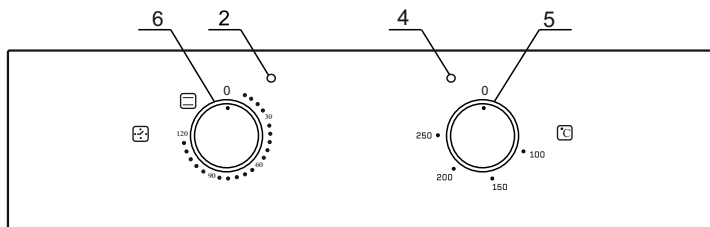

Данные изображения представлены только для наглядности.

Приобретаемая Вами модель может отличаться от описанной в тексте данного руководства.

Электрошкаф имеет элементы управления, расположенные на панели управления:

- 1 - ручка управления режимами электрошкафа;
- 2 - сигнальная лампочка включения электрошкафа (красная);
- 3 - дисплей программатора;
- 4 - сигнальная лампочка включения терморегулятора (оранжевая), гаснет при достижении заданной температуры;
- 5 - ручка терморегулятора;
- 6 - ручка электромеханического таймера.

В электрошкафах моделей EOV 202 SW, EOV 206 SB, EOV 206 SB Black Edition, EOV 200 SX, EOV 302 SW, EOV 306 SB, EOV 306 SB Black Edition, EOV 312 SW, EOV 316 SB, EOV 310 SX, EOV 300 SX поворотом ручки управления электрошкафом по часовой стрелке, начиная с положения «0» (выключено), устанавливаются следующие режимы работы:

УСТРОЙСТВО ЭЛЕКТРОШКАФА

	Подсветка	Освещение рабочей духовой камеры без нагрева.
	Верхний/нижний жар	Классический нагрев: жар поступает равномерно сверху и снизу.
	Верхний/нижний жар + работа вентилятора	Классический нагрев, горячий поток воздуха свободно циркулирует, выравнивая температуру в духовке.
	Нижний жар	Нагрев нижних элементов духового шкафа: тепло поступает только снизу.
	Большой гриль	Одновременная работа гриля и верхнего нагрева: тепло излучается большой поверхностью гриля.
	Турбогриль	Гриль дополняется работой вентилятора для быстрого и однородного нагрева по всему объему духовой камеры.
	3D конвекция	Круговой нагрев плюс вентилятор. Теплые потоки распределяются по горизонтали и быстро заполняют всю духовую камеру.
	Пицца	Профессиональное сочетание режима конвекции и нагрева.
	Интенсивное запекание	Круговой нагрев плюс конвекция плюс верхний жар: концентрирует горячий воздух в верхней части духовой камеры.
	Размораживание	Работает только вентилятор, без включения нагревательных элементов.
	Нижний жар + работа вентилятора	Жар снизу поднимается вверх, подхватывается воздушными потоками и распространяется по духовой камере.
	Верхний жар + работа вентилятора	Горячий воздух концентрируется в верхней части духовой камеры, вентилятор обеспечивает циркуляцию воздуха.



В электрошкафах моделей EOV 176 SB, EOV 172 SW, EOV 170 SX поворотом ручки таймера электромеханического по часовой стрелке, начиная с положения «0» (выключено), устанавливаются следующие режимы работы:



- включение верхнего и нижнего ТЭН-ов без установки времени работы;
0 - 120 - включение верхнего и нижнего ТЭН-ов с установкой заданного времени работы.

В электрошкафах во всех положениях, за исключением «0», загорается красная сигнальная лампочка включения электрошкафа и лампочка освещения.

При включении терморегулятора загорается оранжевая сигнальная лампочка и гаснет при достижении заданной температуры.

Регулировка температуры осуществляется поворотом ручки терморегулятора от 100 до 250 °С при всех положениях ручки управления электрошкафом, кроме положения «» и «».

УСТРОЙСТВО ЭЛЕКТРОШКАФА

После 10 мин работы электрошкафа должен автоматически включиться вентилятор охлаждения корпуса. Вентилятор может работать и после выключения режимов работы электрошкафа. Выключение вентилятора происходит после охлаждения корпуса электрошкафа.

Электрошкаф имеет боковые решетки для установки на любом из четырех уровней противня и решетки.

В электрошкафу на любом уровне могут быть установлены телескопические направляющие. Их возможно снять и установить на любой другой уровень боковых решеток.

Противень устанавливается на выдвинутые направляющие и закрепляется на упорах направляющих, предотвращающих самовольное движение противня в духовке.

Дверь электрошкафа застеклена термостойкими стёклами, которые позволяют визуально контролировать процесс приготовления пищи.

Крепление двери электрошкафов к корпусу может быть выполнено с помощью петель с доводчиком или с помощью петель, позволяющих фиксировать её в трёх положениях: закрыто, открыто, промежуточное.

Благодаря различным нагревательным элементам электрошкаф позволяет осуществлять процесс готовки различными способами, основанными на трех главных источниках тепла:

- а) принудительное распространение тепла (с системой вентиляции);
- б) естественное распространение тепла («статическая»);
- с) инфракрасные лучи (гриль).

ЭЛЕКТРОННЫЙ ПРОГРАММАТОР

В электрошкафах моделей EOV 302 SW, EOV 306 SB, EOV 306 SB Black Edition, EOV 312 SW, EOV 316 SB, EOV 310 SX, EOV 300 SX имеется электронный программатор (см. рисунок приведенный ниже), который позволяет программировать время начала и продолжительность приготовления. Если нет необходимости визуально следить за процессом приготовления пищи, то она может готовиться и в отсутствие потребителя.

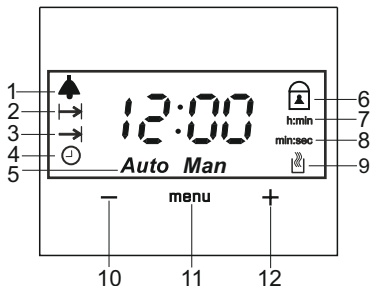

1. Символ будильника (звуковое оповещение).
2. Символ заданной продолжительности приготовления.
3. Символ заданного времени окончания приготовления (отсроченный запуск).
4. Символ часы (установка времени суток).
5. Символ автоматического режима.
6. Символ блокировки кнопок (защита от детей).
7. Символ времени (часы:мин).
8. Символ времени (мин:секунды).
9. Символ активации режима приготовления.
10. Кнопка «Минус».
11. Кнопка «Меню».
12. Кнопка «Плюс».

УСТАНОВКА

Распакуйте электрошкаф, снимите липкую ленту и все упаковочные материалы.

Установку электрошкафа, его подключение к источнику электрической энергии должен производить только квалифицированный персонал специализированных организаций, уполномоченных на право установки и обслуживания электрических приборов.

Талоны необходимо хранить в течение всего гарантийного срока.

Материалы, из которых изготовлены элементы кухонной мебели должны быть термостойкими (плюс 100°С), в противном случае более низкая термостойкость материалов может привести к их деформации и изменению цвета.

Установка выполняется с использованием комплекта монтажных частей в соответствии с указаниями данного "Руководства по эксплуатации".

Перед установкой необходимо установить 4 винта с шайбами в специальные отверстия на передней стенке электрошкафа с лицевой стороны, а прокладки с обратной (см. рис.). Доступность отверстий возможна при открытой двери электрошкафа.

Установите электрошкаф в мебель и затяните винты до упора.

При установке электрошкафа необходимо выдержать расстояния не менее значений, приведенных на рисунке:

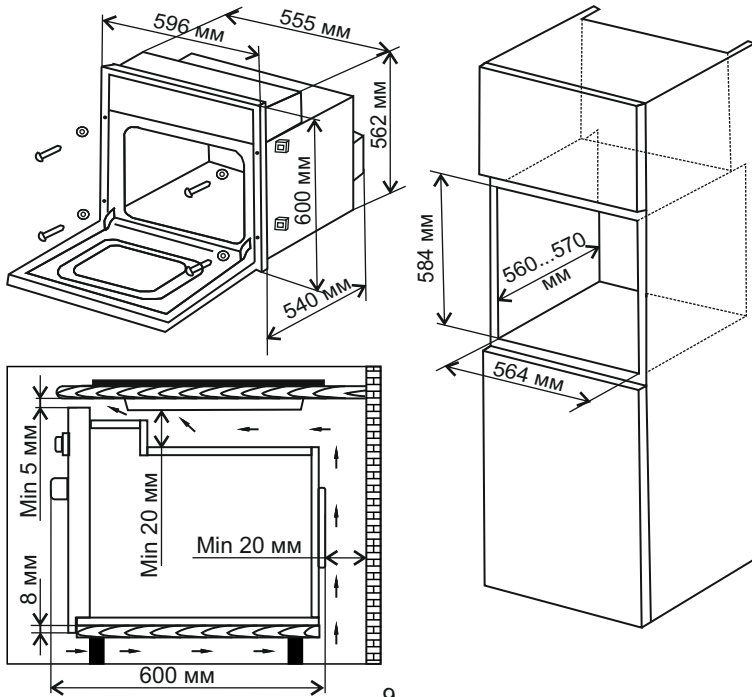

332243.049-171

УСТАНОВКА

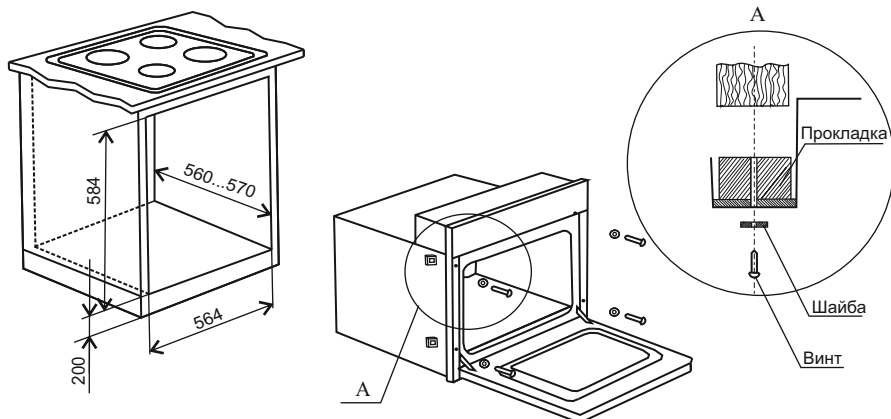

ПОДКЛЮЧЕНИЕ К ЭЛЕКТРИЧЕСКОЙ СЕТИ

ВНИМАНИЕ! Подключение электрошкафа к электрической сети должен производить только квалифицированный персонал специализированных организаций, уполномоченных на право установки и обслуживания электрических приборов в соответствии с действующими нормами.

Вследствие неправильного подключения электрошкаф может повредиться - в таком случае покупатель теряет право на гарантийное обслуживание.

Электрошкаф имеет подводящий шнур питания номинальным поперечным сечением жил 1,50 мм².

Перед подключением необходимо проверить:

- соответствие электрических параметров электрической сети и электрошкафа;
- расположение розетки в легкодоступном месте.

ПОДГОТОВКА К РАБОТЕ

Перед началом эксплуатации внимательно ознакомьтесь с настоящим "Руководством по эксплуатации" и следуйте его рекомендациям.

После распаковки электрошкафа следует вынуть содержимое духовки, промыть электрошкаф и комплектацию теплым мыльным раствором, протереть их мягкой сухой тканью.

ПОДГОТОВКА К РАБОТЕ

Перед первым использованием электрошкафа необходимо прогреть ТЭН-ы в течение 30 мин при установке температуры 200 °С.

При первом включении электрошкафа возможно появление запаха «нового прибора» от обгорания ТЭН-ов. При этом испаряется влага, скопившаяся во время транспортирования или складского хранения. После этого необходимо хорошо проветрить помещение.

ПОРЯДОК РАБОТЫ

Электрошкаф моделей EOV 302 SW, EOV 306 SB, EOV 306 SB Black Edition, EOV 312 SW, EOV 316 SB, EOV 310 SX, EOV 300 SX

В момент включения электрошкафа или после прерывания подачи электропитания символы дисплея программатора мигают. Это означает, что нужно установить время, в противном случае заданные программы будут работать неправильно.

УСТАНОВКА ВРЕМЕНИ СУТОК

При первом включении электрошкафа установка времени осуществляется путем нажатия на кнопки «+» и «-». Позже установку времени можно произвести путем выбора соответствующей опции с символом часы «⌚» путем нажатия кнопки «Menu». При этом символ ручного режима «Man» будет непрерывно светиться, а две точки между часами и минутами мигать. После установки времени через несколько секунд точки перестают мигать - время установлено.

При этой операции стираются возможно имеющиеся программы предыдущего программирования установленные пользователем.

При нажатии кнопок «+» и «-» время увеличивается или уменьшается со скоростью, меняющейся в зависимости от продолжительности непрерывного нажатия кнопки.

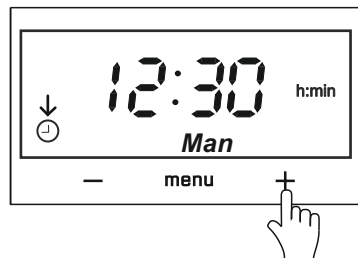
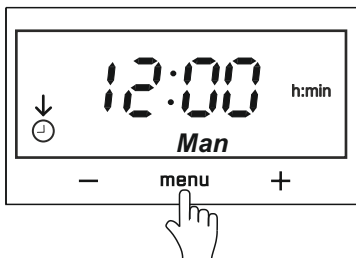

УСТАНОВКА БУДИЛЬНИКА (ЗВУКОВОГО ОПОВЕЩЕНИЯ)

Для того чтобы произвести установку будильника, необходимо при помощи кнопки «Menu» выбрать опцию с символом будильник «⏰». Символ «⏰» будет мигать, символ «min:sec» будет непрерывно светиться. Кнопками «+» и «-» устанавливается время, когда должен сработать будильник (звуковое оповещение). Будильник устанавливается на время не более 99 минут.

ПОРЯДОК РАБОТЫ

Через несколько секунд после установки времени символ «▲» начинает непрерывно светиться, установленный отсчет времени будет отражаться на экране. После истечения заданного времени прозвучит звуковой сигнал, который отключается путем нажатия любой кнопки.

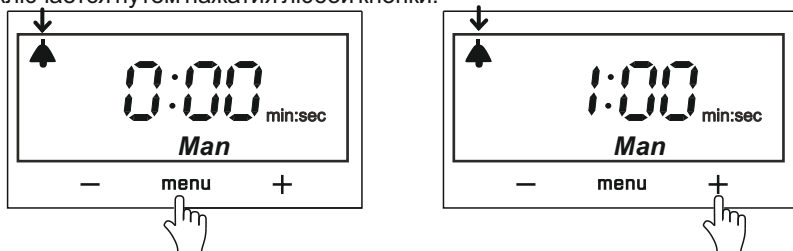

БЛОКИРОВКА КНОПОК (ЗАЩИТА ОТ ДЕТЕЙ)

Функция блокировки кнопок необходима для защиты от случайного нажатия. Данная функция активируется путем зажатия кнопки «+» более 4 секунд. После этого символ блокировки «🔒» появится на дисплее.

Когда блокировка кнопок активирована, при нажатии любой кнопки будет звучать звуковой сигнал.

Если данная функция активируется во время выполнения программы приготовления в автоматическом режиме, то блокируются только кнопки, на выполнение программы это не оказывает влияния.

Если данная функция активируется во время включения электрошкафа в ручном режиме, отключается нагрев и освещение внутри электрошкафа.

Блокировка кнопок сохраняется в памяти и не снимается при потере и последующем восстановлении электропитания.

Для отключения функции блокировки кнопок, нажмите и удерживайте кнопку «+» до исчезновения символа блокировки «🔒».

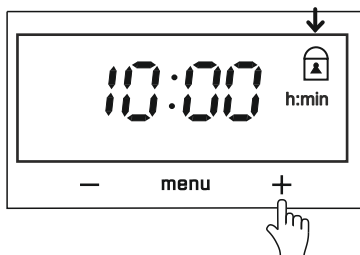

ФУНКЦИОНИРОВАНИЕ ЭЛЕКТРОШКАФА В РУЧНОМ РЕЖИМЕ

Функционирование электрошкафа в ручном режиме предполагает контроль за продолжительностью приготовления самим пользователем.

Для активации ручного режима необходимо при помощи ручки управления выбрать режим нагрева и установить необходимую температуру ручкой терморегулятора. Отключение электрошкафа производится при помощи установки ручек управления в положение «0».

ПОРЯДОК РАБОТЫ

УСТАНОВКА ВРЕМЕНИ ПРОДОЛЖИТЕЛЬНОСТИ ПРИГОТОВЛЕНИЯ

Для установки времени продолжительности приготовления необходимо установить режим работы и температуру приготовления (см. функционирование электрошкафа в ручном режиме).

При помощи кнопки «**Menu**» выбрать опцию с символом « \rightarrow ». Кнопками «+» и «-» установить необходимое время продолжительности приготовления, которое может быть не более 23 часов 59 минут.

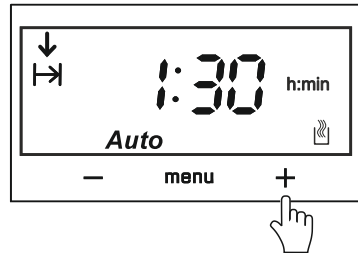
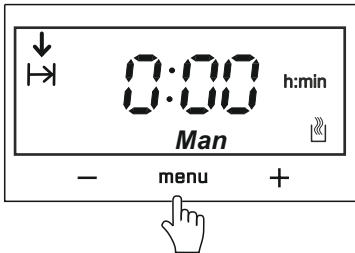

Через несколько секунд мигающий символ « \rightarrow » погаснет, на экране появится текущее время суток.

При этом будет непрерывно светиться символ «**Auto**» и символ активации режима приготовления « \rightarrow ».

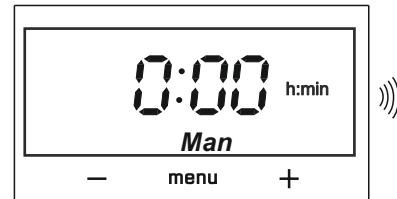
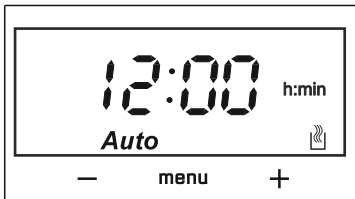

По истечении установленного времени продолжительности приготовления автоматически отключается нагрев и освещение внутри электрошкафа, на дисплее мигает символ «**Man**», отображается «0:00», звучит звуковой сигнал оповещения об окончании работы.

Звуковой сигнал может быть отключен путем нажатия на любую кнопку.

Для отключения электрошкафа необходимо установить ручку терморегулятора и ручку переключателя режимов в положение "0" - выключено.

УСТАНОВКА ВРЕМЕНИ ОТКЛЮЧЕНИЯ ПРИГОТОВЛЕНИЯ

Для установки времени отключения приготовления необходимо установить режим работы и температуру приготовления (см. функционирование электрошкафа в ручном режиме). При помощи кнопки «**Menu**» выбрать опцию с символом « \rightarrow ». Кнопками «+» и «-» установить необходимое время окончания приготовления.

ПОРЯДОК РАБОТЫ

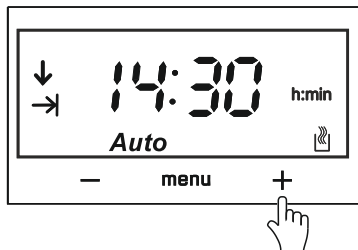
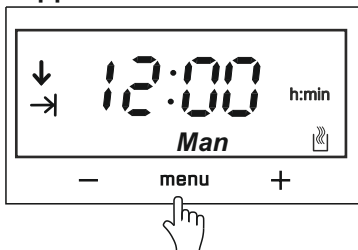

Продолжительность времени может быть не более 23 часа и 59 минут. При этом будет непрерывно светиться символ «Auto» и символ активации режима приготовления «→».

Через несколько секунд мигающий символ «→» погаснет, на экране появится текущее время суток и символ «Auto».

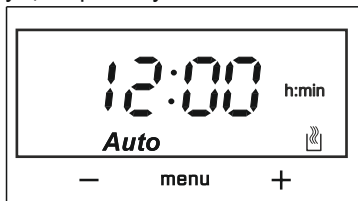

Когда текущее время сравняется с установленным временем окончания приготовления, автоматически отключается нагрев и освещение внутри электрошкафа, на дисплее мигает символ «Man», отображается «0:00», звучит звуковой сигнал оповещения об окончании работы.

Звуковой сигнал может быть отключен путем нажатия на любую кнопку.



Для отключения электрошкафа необходимо установить ручку терморегулятора и ручку переключателя режимов в положение "0" - выключено.

УСТАНОВКА ОТЛОЖЕННОГО ПРИГОТОВЛЕНИЯ

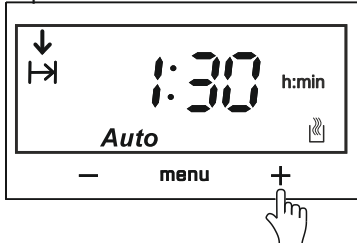
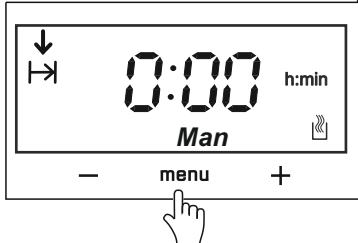
Для настройки отложенного приготовления, необходимо установить время продолжительности и время окончания приготовления. При помощи кнопки «Menu» необходимо выбрать опцию с символом «→». Кнопками «+» и «-» установить необходимое время продолжительности приготовления, которое может быть не более 23 часов 59 минут. При этом будет непрерывно светиться символ «Auto» и символ активации режима приготовления «→».



ПОРЯДОК РАБОТЫ

При помощи кнопки «**Menu**» необходимо выбрать опцию с символом «».
Кнопками «+» и «-» установить необходимое время окончания приготовления, которое может быть не более 23 часов 59 минут. При этом будет непрерывно светиться символ «**Auto**» и символ активации режима приготовления «».

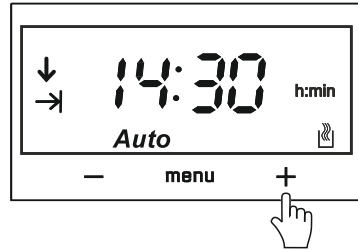
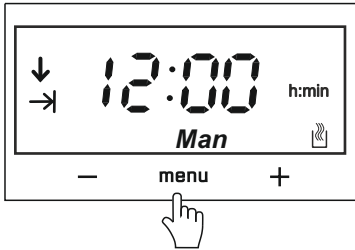

Функция отложенного приготовления настроена, приготовление начинается позже и заканчивается, когда текущее время сравнивается с тем, которое было установлено при настройке в качестве времени окончания приготовления.

После окончания времени приготовления автоматически отключается нагрев и освещение внутри электрошкафа, на дисплее мигает символ «**Man**», отображается «0:00», звучит звуковой сигнал оповещения об окончании работы.

Звуковой сигнал может быть отключен путем нажатия на любую кнопку.

Для отключения электрошкафа необходимо установить ручку терморегулятора и ручку переключателя в положение «0» - выключено.

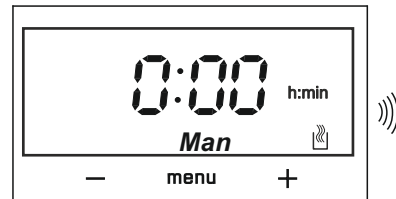
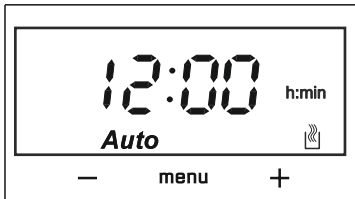

УСТАНОВКА ГРОМКОСТИ ЗВУКОВОГО СИГНАЛА

Для того чтобы настроить громкость и тональность звукового сигнала, нажимайте кнопку «**Menu**» пока не появится буква «**L1**».

Громкость и тональность звукового сигнала изменяется путем нажатия кнопок «-» и «+». Предусмотрено 3 разных тонов сигнала «**L1, L2, L3**», последний прослушанный сигнал будет сохранен.

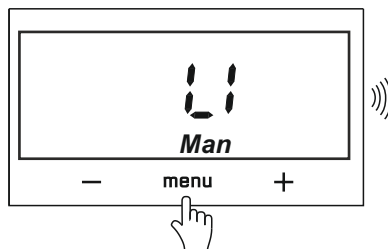

ПОРЯДОК РАБОТЫ

ОТМЕНА ЗВУКОВОГО СИГНАЛА

В конце любой автоматической программы приготовления или окончания работы таймера будет звучать звуковой сигнал. При нажатии любой кнопки звуковой сигнал будет отменен. Звуковой сигнал будет продолжаться звучать в течение 7 минут, если не будет нажата любая кнопка. Через 7 минут звуковой сигнал будет отменен автоматически, символ «▲» будет продолжать мигать.

После отключения звукового сигнала, нажатием кнопкой «Menu», символы автоматических программ или окончание работы таймера погаснут, на дисплее будет отражаться текущее время.

ТАЙМЕР ЭЛЕКТРОМЕХАНИЧЕСКИЙ



В электрошкафах моделей EOV 206 SB, EOV 206 SB Black Edition, EOV 202 SW, EOV 200 SX, EOV 176 SB, EOV 172 SW, EOV 170 SX имеется таймер электромеханический. Он предназначен для управления электрошкафом в ручном и автоматическом режимах работы.

Время установки таймера от 10 до 120 мин.

При положении ручки таймера "0" электрошкаф включен быть не может.

Возможность включения электрошкафа имеется в двух положениях:

- после задания времени поворотом ручки таймера по часовой стрелке от 10 до 120 мин. По истечении заданного времени ручка таймера устанавливается в положение "0" и электрошкаф отключается,

- при повороте ручки таймера против часовой стрелки в положение «» или «», что позволяет готовить пищу без контроля учета времени приготовления.

УХОД ЗА ЭЛЕКТРОШКАФОМ

ВНИМАНИЕ! Перед тем, как мыть электрошкаф, отключите его от электрической сети.

Не применяйте для чистки абразивные средства (питьевую соду или кальцинированную), стирающие поверхности и оставляющие царапины.

Не используйте жесткие абразивные очистители или жесткие скребки для чистки стекла двери электрошкафа, так как они могут поцарапать поверхность, которая в результате может разбиться на осколки.

Эмалированные поверхности электрошкафа следует мыть теплой водой с моющим средством и протирать мягкой сухой тканью.

Каждый раз после пользования электрошкафом его необходимо вымыть теплой водой с моющим средством, протереть мягкой сухой тканью и просушить. Можно применять специальные аэрозольные средства для удаления жира. Значительно легче мыть электрошкаф, пока он еще теплый.

Для ускорения процесса мытья электрошкафа рекомендуем провести гидролизную очистку. Для этого необходимо:

- удалить из духовки противни,
- налить воду комнатной температуры в неглубокую и широкую емкость, добавить средство для мытья посуды и установить на решетку. В качестве емкости возможно использовать противень,
- включить электрошкаф в режим «верхний + нижний ТЭН-ы», установить температуру «100 °С» и прогреть электрошкаф не менее 30 мин,
- открыть дверь, остудить электрошкаф, влажной салфеткой вручную удалить размокшую грязь и жир,
- просушить электрошкаф при открытой двери в течение не менее 1 ч.

Данная очистка облегчает уход за электрошкафом, но не заменяет её полностью. Чем чаще будет производиться подобная обработка, тем легче будет уход за электрошкафом.

ЧИСТКА СТЕКЛА ДВЕРИ ДУХОВКИ

Электрошкаф оборудован стеклянной дверью. Внутреннее стекло можно легко снять без использования каких-либо инструментов. Блокировочная система без наружных винтов обеспечивает чистку стекла.

Чтобы снять внутреннее стекло с двери электрошкафа необходимо:

- полностью открыть дверь;
- при помощи плоской отвертки с дальней стороны от Вас одновременно осторожно поддеть с двух боковых сторон стекло и приподнять вверх за край;
- вынуть стекло из отверстий, двигая его от себя вперед и вверх;
- завершив чистку, выполните эти же операции в обратном порядке.

ВНИМАНИЕ! Обратите внимание на правильность последовательности при установке стекла

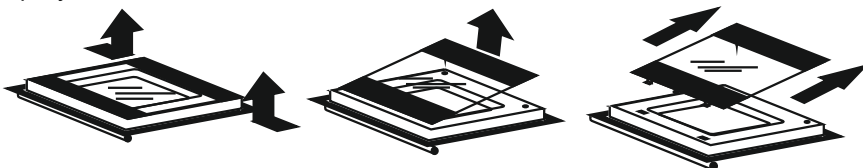

332243.049-171

УХОД ЗА ЭЛЕКТРОШКАФОМ

Когда Вы моете электрошкаф внутри, резиновое уплотнение двери лучше снять, вынув металлические скобы из отверстий.

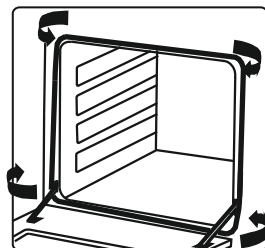

Для улучшения и упрощения очистки стенок духовки Вы можете снять боковые решетки. Для этого необходимо:

- приподнять передний край решетки вверх;
- отвести решетку внутрь духовки;
- потянуть решетку на себя, освободив её из дальних отверстий.

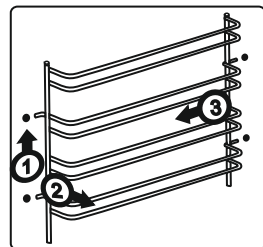

После очистки установку решетки провести в обратном порядке: сначала необходимо вставить решетку в дальние гнезда, а затем в передние и потянуть вниз.

Если решетка в электрошкафу крепится винтами, то для её снятия необходимо открутить два винта.

После сборки проверьте надежность установки решеток и прочность фиксации.

ЗАМЕНА ЛАМПЫ ОСВЕЩЕНИЯ

Внимание! Убедитесь, что электрошкаф отключен, прежде чем проводить замену лампы, чтобы избежать опасности поражения электрическим током.

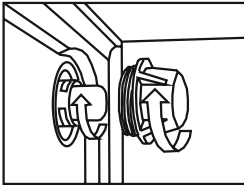

Лампа с цоколем E14

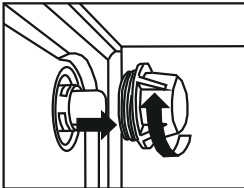

Лампа с цоколем G9

Отключите электрошкаф от электрической сети, вынув из розетки вилку шнура питания или отключив автоматический выключатель (автомат).

Открутите стеклянный плафон.

Извлеките вышедшую из строя лампу и замените её новой со следующими характеристиками:

- напряжение - 220 В;
- мощность - 15...25 Вт.

Лампа должна быть с цоколем E14 или цоколем G9 в зависимости от комплектации и рассчитана на работу при высокой температуре в духовке (плюс 300 °С).

Соберите всё в обратной последовательности и подключите электрошкаф к электрической сети.

В случае возникновения проблем с заменой лампы освещения обратитесь в авторизованный сервисный центр «Weissgauff».

ЭКОНОМИЯ ЭЛЕКТРОЭНЕРГИИ

Рациональное использование электроэнергии позволяет не только снизить расходы, но и сохранить окружающую среду. Выполнение следующих простых правил позволит добиться наилучших результатов.

Рекомендуется использовать остаточное тепло нагревательных элементов, для чего следует выключать нагревательные элементы электрошкафа за 5-10 минут до конца приготовления пищи.

Нельзя располагать электрошкаф вблизи холодильников и морозильных камер.

Загрязненное резиновое уплотнение электрошкафа способствует потере тепла.

332243.049-171

УТИЛИЗАЦИЯ

Электрошкаф не подлежит утилизации в качестве бытовых отходов. Его необходимо сдать в соответствующий пункт приемки электронного и электрооборудования для последующей утилизации. Электрошкаф изготовлен из материалов, которые могут подлежать повторному использованию.

Соблюдая правила утилизации изделия, Вы сможете предотвратить причинение окружающей среде и здоровью людей потенциального ущерба.

Сведения о соответствующем пункте утилизации использованного оборудования Вы можете получить в местной администрации.

УСТРАНЕНИЕ НЕИСПРАВНОСТЕЙ

Все неисправности электрошкафа, вызванные отказом (за исключением замены лампы освещения), устраняются только специалистами ремонтных организаций.

Непрофессиональное вмешательство и ремонт электрошкафа опасны, так как могут привести к нарушению работоспособности электрошкафа, поражению электрическим током и короткому замыканию.

Если Ваш электрошкаф нуждается в ремонте, обратитесь в авторизованный сервисный центр Weissgauff. Пожалуйста, не предпринимайте попыток самостоятельного ремонта, поскольку в этом случае гарантийные обязательства не будут распространяться на приобретенное Вами устройство.

Неисправность, её внешнее проявление	Вероятная причина	Способ устранения
Отсутствует сигнализация включения электрошкафа.	Перегорела сигнальная лампочка. Неисправен переключатель режимов работы.	Вызвать ремонтную службу для решения проблем: - заменить сигнальную лампочку, - заменить переключатель.
Отсутствует сигнализация включения терморегулятора.	Неисправен терморегулятор.	Вызвать ремонтную службу для решения проблем: - заменить терморегулятор.
Не включается вентилятор охлаждения.	Неисправен вентилятор охлаждения. Неисправен термовыключатель 60°C	Вызвать ремонтную службу для решения проблем: - заменить вентилятор охлаждения, - заменить термовыключатель 60°C
Не горит лампа освещения.	Перегорела лампа освещения. Неисправен переключатель режимов работы	Вызвать ремонтную службу для решения проблем: - заменить лампу освещения, - заменить переключатель.
Не нагревается один из ТЭН-ов электрошкафа.	Перегорел ТЭН. Неисправен переключатель режимов работы	Вызвать ремонтную службу для решения проблем: - заменить ТЭН, - заменить переключатель.
Не вращается вентилятор конвекции.	Неисправен вентилятор конвекции.	Вызвать ремонтную службу для решения проблем: - заменить вентилятор конвекции.

ПРАВИЛА ТРАНСПОРТИРОВАНИЯ И ХРАНЕНИЯ

Электрошкаф в упаковке производителя может транспортироваться любым видом крытого транспорта в соответствии с правилами перевозки грузов, действующих на данном виде транспорта. Условия транспортирования: температура окружающей среды от плюс 50 до минус 50 °С и относительной влажности 80% при температуре плюс 25 °С.

При транспортировании должны быть исключены удары и перемещения электрошкафа внутри транспортного средства.

До ввода в эксплуатацию электрошкаф должен храниться в упаковке производителя в закрытых отапливаемых помещениях при температуре от плюс 5 °С до плюс 40 °С и относительной влажности 80 % при температуре плюс 25 °С.

РЕКОМЕНДАЦИИ

РЕКОМЕНДАЦИИ ПО ПРИГОТОВЛЕНИЮ

















Предлагаем Вашему вниманию рекомендации по приготовлению продуктов в электрошкафу.

Хотим предупредить Вас, что эти рекомендации носят приблизительный характер, т.к. время и температура приготовления во многом зависит не от самого электрошкафа, а от количества (веса), видов и свойств приготавливаемых продуктов.

Ваш новый электрошкаф может иметь режимы приготовления пищи, отличные от тех, которыми обладал Ваш предыдущий прибор, поэтому рекомендуем при первом использовании выставить менее высокие температуры из рекомендуемых и лишь затем, по мере необходимости, увеличить температуру.





















F - положение ручки переключателя режимов работы;
 - уровни противней;

°C - положение ручки терморегулятора;
 - время приготовления.

					
F					
°C	160-200	180-200	200-220		
	2-3	2	1-3		
	30'-50'	20'-40'	10'-20'		
					
F					
°C	210-220	160-180	190-200	200-220	160-180
	2	2-3	2-3	2	2
	45'-60'	45'-60'	60'-70'	120'-150'	120'-160'

332243.049-171

РЕКОМЕНДАЦИИ

						
						
 C	200-220	200-220	160-190	160-180	175-190	200-220
	4	2	2	2	2	2-3
	14'-18'	90'-120'	90'-120'	45'-60'	60'-70'	50'-60'
						
						
 C	190-210	170-200				
	2	3				
	40'-50'	40'-50'				

Weissgauff

Сохраняйте руководство по эксплуатации,
оно поможет разрешить возникшие
вопросы.