

Weissgauff

Микроволновая печь

Weissgauff BMW0-209 PDB BMW0-209 PDW

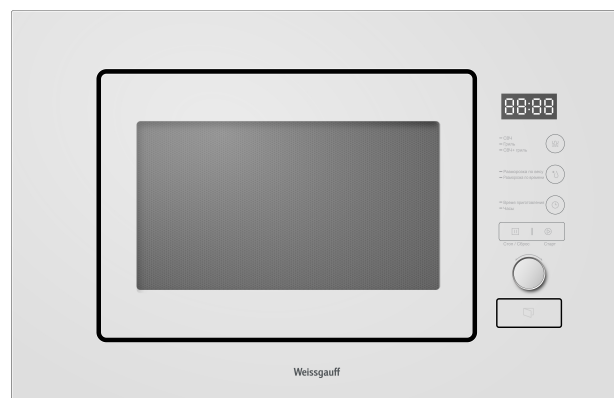

Руководство по эксплуатации

**Перед использованием внимательно прочтите и изучите данное руководство.
Соблюдайте правила техники безопасности при работе с устройством.**

ОГЛАВЛЕНИЕ

МЕРЫ ПРЕДОСТОРОЖНОСТИ.....	3
СНИЖЕНИЕ РИСКА ПОЛУЧЕНИЯ ТРАВМ	5
ПОСУДА ДЛЯ МИКРОВОЛНОВОЙ ПЕЧИ	6
ОПИСАНИЕ УСТРОЙСТВА	7
УСТАНОВКА И ПОДКЛЮЧЕНИЕ	8
ПАНЕЛЬ УПРАВЛЕНИЯ.....	11
УСТРАНЕНИЕ НЕИСПРАВНОСТЕЙ.....	18
ТЕХНИЧЕСКИЕ ХАРАКТЕРИСТИКИ.....	19

МЕРЫ ПРЕДОСТОРОЖНОСТИ

Меры предосторожности для предотвращения чрезмерного воздействия микроволновой энергии:

1. Не пытайтесь использовать микроволновую печь с открытой дверцей, так как это может привести к вредному воздействию микроволновой энергии. Не нарушайте конструкцию запирающего механизма дверцы устройства.
2. Не допускайте скопления грязи или остатков чистящего средства в местах прилегания дверцы к корпусу устройства. Не помещайте какие-либо предметы между дверцей и основной частью устройства.
3. **ПРЕДУПРЕЖДЕНИЕ:**
Если дверца или дверной уплотнитель повреждены, следует прекратить эксплуатацию устройства, до тех пор, пока неисправность не будет устранена. При возникновении подобных повреждений обратитесь в авторизованный сервисный центр Weissgauff.

Если устройство не будет поддерживается в достаточно чистом состоянии, его поверхность может быть повреждена, что повлияет на срок службы прибора и может привести к опасной ситуации при его использовании.

Основные меры предосторожности

Внимание! Для снижения риска получения ожогов, травм, поражения электрическим током, возникновения пожара или чрезмерного воздействия микроволновой энергии, следуйте рекомендациям данного руководства по эксплуатации.

1. Ознакомьтесь полностью с содержанием раздела «Меры предосторожности».
2. Данное устройство не может использоваться детьми до 8 лет, лицами с ограниченными физическими, сенсорными или умственными способностями и с недостаточным опытом или знаниями, кроме случаев, если они находятся под присмотром лица, отвечающего за их безопасность, или получили соответствующие инструкции, позволяющие им безопасно эксплуатировать электроприбор и дающие им представление об опасности, сопряженной с его эксплуатацией.
3. Не разрешайте детям играть с устройством. Держите прибор и его шнур питания в недоступном для детей месте.
4. Не эксплуатируйте устройство, если у него повреждена вилка или шнур питания. Поврежденный шнур питания, должен быть заменен в авторизованном сервисном центре Weissgauff.
5. Перед заменой лампы подсветки, убедитесь, что прибор отключен от электросети.
6. Запрещается самостоятельно осуществлять операции по обслуживанию или ремонту прибора, включающие в себя снятие крышки, которая обеспечивает защиту от воздействия микроволновой энергии.
7. Жидкость или любая другая пища не должны нагреваться в герметичных контейнерах, так как они могут взорваться.

8. Внимательно следите за пищей, разогреваемой в пластиковой или бумажной посуде, поскольку существует возможность воспламенения при перегреве подобной посуды.
9. Используйте посуду пригодную для использования в микроволновой печи.
10. При обнаружении дыма, выключите или отсоедините прибор от розетки и держите дверцу закрытой, чтобы заглушить пламя.
11. Нагрев жидкости в микроволновой печи может привести к замедленному закипанию и разбрызгиванию, поэтому необходимо соблюдать осторожность при обращении с емкостью.
12. Содержимое бутылочек для кормления и баночек с детским питанием следует перемешать или встряхнуть, а перед употреблением проверить температуру, чтобы избежать ожогов.
13. Яйца в скорлупе и сваренные яйца не следует нагревать в микроволновых печах, так как они могут взорваться даже после окончания нагрева.
14. Микроволновую печь необходимо поддерживать в чистоте и удалять образующиеся отложения пищи. Ненадлежащий уход за устройством, может отрицательно сказаться на его сроке службы.
15. Данная микроволновая печь предназначена только для домашнего использования.
16. Микроволновая печь предназначена только для нагрева продуктов питания и напитков. Сушка одежды, губок, влажной ткани и подобных предметов не допускается, поскольку может привести к травмам и риску возгорания.
17. В микроволновой печи не допускается использование металлических контейнеров и емкостей для пищевых продуктов.
18. Не используйте парогенератор для чистки устройства.
19. Будьте осторожны при помещении и извлечении посуды из устройства, чтобы не повредить поворотный стол.
20. Корпус устройства и некоторые внешние элементы могут нагреваться во время использования, поэтому следует соблюдать осторожность. Держите детей на безопасном расстоянии от устройства, во время его использования.
21. Использование устройства детьми должно производиться под присмотром взрослых во избежание риска получения травм.
22. Не используйте для чистки устройства жесткие абразивные чистящие средства или острые металлические скребки, так как они могут повредить поверхности прибора.

СНИЖЕНИЕ РИСКА ПОЛУЧЕНИЯ ТРАВМ ВНИМАНИЕ!

Опасность поражения электрическим током. Прикосновение к некоторым внутренним элементам устройства может привести к серьезным травмам или смерти. Не разбирайте этот прибор.

ПРЕДУПРЕЖДЕНИЕ!

Опасность поражения электрическим током. Неправильное подключения прибора может привести к поражению электрическим током.

Не подключайте вилку к розетке до тех пор, пока прибор не будет правильно установлен и подключен.

В случае короткого замыкания заземление снижает риск поражения электрическим током. Этот прибор оснащен специальным шнуром питания, имеющим вилку с заземляющим проводом.

Проконсультируйтесь с квалифицированным электриком или специалистом по обслуживанию, если инструкция по установке и подключению Вам не совсем понятна или если существуют сомнения в том, правильно ли Вы установили и подключили прибор. При необходимости использования удлинителя, используйте удлинитель с трехжильным проводом.

1. Прибор оснащен коротким шнуром питания для предотвращения спутывания.
2. При использовании удлинителя или увеличении длины шнура питания:
 - Новый шнур электропитания должен соответствовать мощности устройства.
 - Удлинитель должен быть оснащен трехжильным проводом с заземлением.
 - Длинный шнур не должен свисать или лежать на полу, чтобы дети не могли потянуть за него или случайно споткнуться.

ЧИСТКА

Перед обслуживанием или чисткой обязательно отключите прибор от электросети.

1. После использования очистите полость печи влажной тканью.
2. Очистите аксессуары с помощью мыльной воды.
3. Дверцу и уплотнитель следует тщательно протирать влажной тканью при их загрязнении.
4. Не используйте жесткие абразивные чистящие средства или острые металлические скребки для очистки стекла дверцы, так как они могут поцарапать поверхность, что может привести к повреждению устройства.

ПОСУДА ДЛЯ МИКРОВОЛНОВОЙ ПЕЧИ

Некоторые материалы, из которых изготавливаются предметы посуды, могут быть небезопасны для использования в микроволновой печи. Если Вы сомневаетесь, то можете протестировать соответствующую посуду, следуя приведенной ниже процедуре.

Проверка посуды:

1. Заполните безопасную для микроволновой печи посуду 1 стаканом холодной воды (250 мл) и поместите вместе с тестируемой посудой в печь.
2. Готовьте на максимальной мощности в течение 1 минуты.
3. Аккуратно пощупайте посуду. Если пустая тестируемая посуда теплая, не используйте ее для приготовления пищи в микроволновой печи.
4. Не превышайте при тестировании время приготовления, составляющее 1 минуту – это может быть опасно.

Подходящая посуда:

Посуда	Описание и рекомендации
Посуда для подрумянивания	Такая посуда должна иметь толщину дна не менее 5 мм и быть изготовлена из допустимых для использования в СВЧ-печах материалов.
Столовая посуда	Посуда, отмеченная производителем как пригодная к использованию в микроволновой печи. Не используйте посуду со сколами и трещинами.
Стеклянные банки	Всегда снимайте крышку. Используйте только для разогрева пищи до тех пор, пока она не станет слегка теплой. Большинство стеклянных банок не обладают термостойкостью и могут разбиться при длительном нагреве.
Стеклянная посуда	Только термостойкая посуда для печи. Убедитесь, что на ней отсутствует металлическая отделка. Не используйте посуду со сколами и трещинами.
Мешочки для запекания	Убедитесь, что на них отсутствуют металлические элементы. Сделайте прорезы, для того чтобы позволить пару свободно выходить.
Бумажные тарелки и стаканчики	Используйте только для кратковременного приготовления/разогрева. Не оставляйте устройство без присмотра во время приготовления пищи в такой посуде, поскольку бумага может воспламениться.
Бумажные полотенца	Используйте для покрытия пищи при разогреве и для поглощения излишков жира. Используйте строго под наблюдением и только для кратковременного приготовления/разогрева, поскольку бумага может воспламениться.
Плотная пергаментная бумага	Используйте в качестве покрытия для предотвращения разбрызгивания. Используйте строго под наблюдением и только для кратковременного приготовления/разогрева.
Пластиковая посуда	Посуда, отмеченная производителем как пригодная к использованию в микроволновой печи. Некоторые пластиковые контейнеры размягчаются, в результате нагревания пищи. Герметично закрытые пластиковые пакеты должны быть разрезаны или проколоты для осуществления выхода пара.
Пищевая пленка	Используйте для покрытия продуктов во время приготовления, чтобы сохранить влагу. Не допускайте соприкосновения пищевой пленки с пищевыми продуктами. Готовьте под наблюдением во избежание воспламенения.
Термометры	Только пригодные к использованию в микроволновых печах термометры для мяса и выпечки.
Вощеная бумага	Используйте в качестве покрытия для предотвращения разбрызгивания и удержания влаги. Готовьте под наблюдением во избежание воспламенения.

Неподходящая посуда:

Посуда	Описание и рекомендации
Алюминиевая посуда	Может вызвать образование электрической дуги. Не подходит для использования. Переложите еду в подходящую для микроволновой печи посуду.
Посуда с металлическими ручками	Может вызвать образование электрической дуги. Не подходит для использования. Переложите еду в подходящую для микроволновой печи посуду.
Металлическая посуда или посуда с металлической отделкой	Металл не позволит еде качественно прогреться. Также, такая посуда может вызвать образование электрической дуги. Не подходит для использования. Переложите еду в подходящую для микроволновой печи посуду.
Бумажные пакеты	Использование бумажных пакетов может привести к возгоранию.
Вспененный пластик	Такой пластик может расплавиться при воздействии высокой температуры или загрязнить приготавливаемую еду.
Деревянная посуда	Посуда из дерева во время использования в микроволновой печи может сильно рассохнуться, в результате чего посуда может быть повреждена.

ОПИСАНИЕ УСТРОЙСТВА

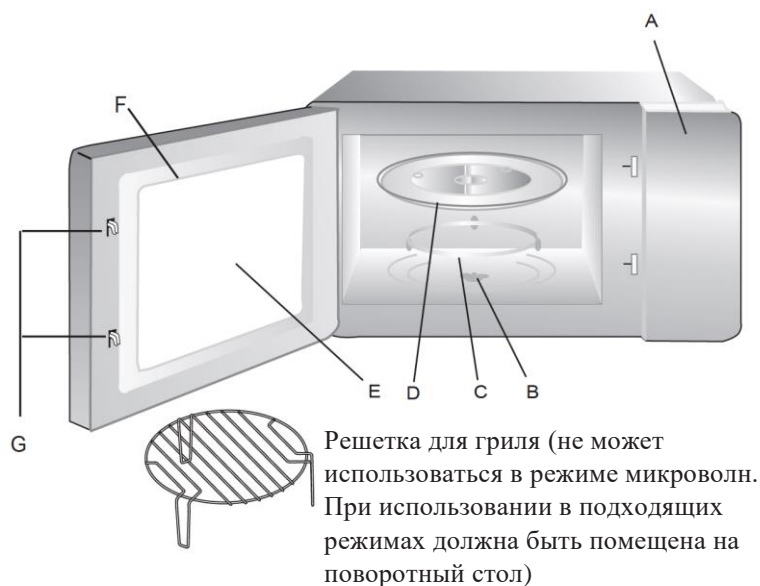

- A. Панель управления
- B. Привод поворотного стола
- C. Ролик поворотного стола
- D. Поворотный стол
- E. Смотровое окно
- F. Дверца
- G. Запирающий механизм дверцы

Установка поворотного стола

1. Будьте внимательны при установке поворотного стола, чтобы случайно не установить его вверх дном. Движение поворотного стола не должно ничем ограничиваться.
2. Поворотный стол следует использовать только с установленным роликом поворотного стола.
3. Посуду следует помещать на центр поворотного стола.
4. В случае повреждения или неисправности поворотного стола или ролика, обратитесь в авторизованный сервисный центр Weissgauff.

Место соединения с приводом (находится снизу)



УСТАНОВКА И ПОДКЛЮЧЕНИЕ



1. Данное устройство предназначено только для домашнего использования.
2. Данная микроволновая печь предназначена только для встраиваемого использования.
3. Пожалуйста, соблюдайте рекомендации по установке микроволновой печи.
4. Прибор может быть установлен в стандартный кухонный шкаф шириной 60 см.
5. Прибор должен быть подключен к заземленной розетке в целях безопасности.
6. Напряжение сети должно соответствовать напряжению, указанному в технических характеристиках прибора.
7. Замена кабеля электропитания должна производиться квалифицированным специалистом. Если вилка прибора становится недоступна после установки, следует установить размыкающее устройство для отключения питания.
8. Не рекомендуется использовать адаптеры, разветвители и удлинители. Перегрузка электрической сети может привести к возгоранию.



Некоторые внешние поверхности устройства могут нагреваться во время работы. Будьте осторожны во избежание получения ожогов.

Установка микроволновой печи

Пожалуйста, ознакомьтесь с руководством по эксплуатации перед установкой прибора.

- Регулировочный винт А — 
- Винт В — 
- Комплект пластиковых заглушек — 

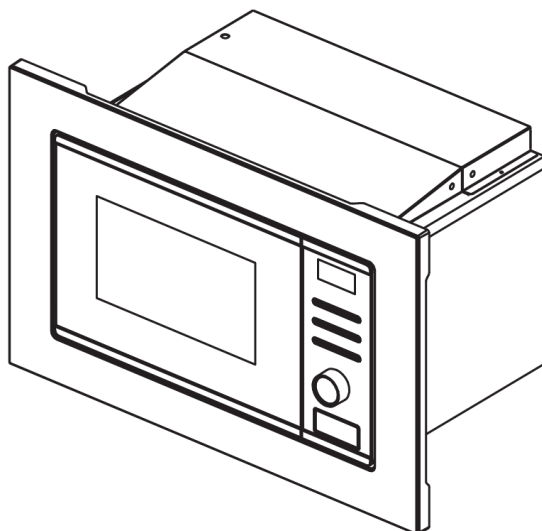

Примечание:

Микроволновая печь должна быть подключена только к заземленной розетке. Замена и подключение кабеля электропитания должны производиться квалифицированным специалистом. Если вилка прибора становится не доступна после установки, следует установить размыкающее устройство для отключения питания.

А. Размеры ниши для встраивания

Размеры указаны в миллиметрах

Шкаф не должен иметь задней стенки для лучшей циркуляции воздуха.

Место установки микроволновой печи должно быть выполнено из термостойких материалов (до 95 °С)

Рекомендуемая минимальная высота установки составляет 85 см.

Не закрывайте вентиляционные отверстия и точки забора воздуха.

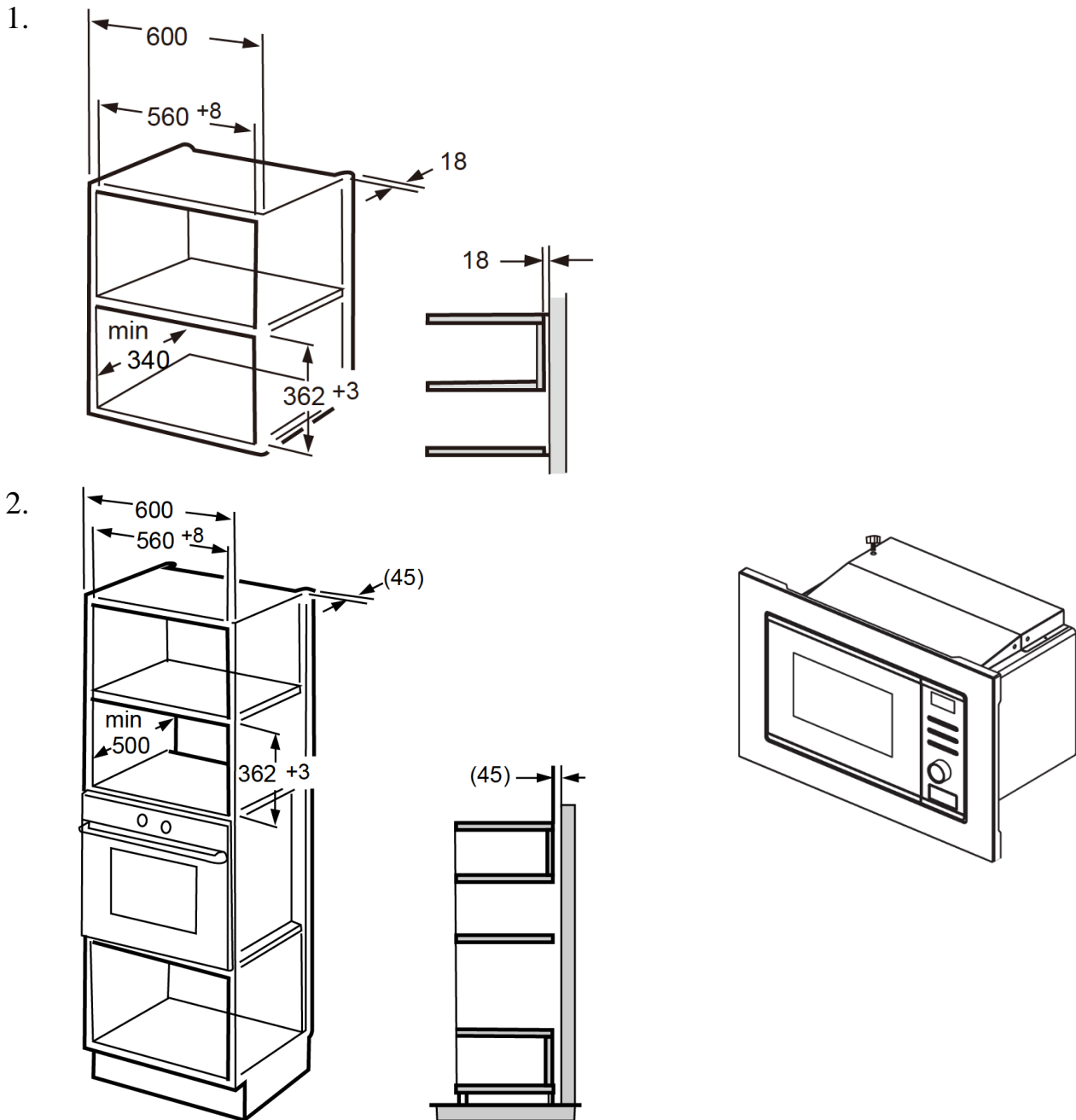

В. Установка микроволновой печи

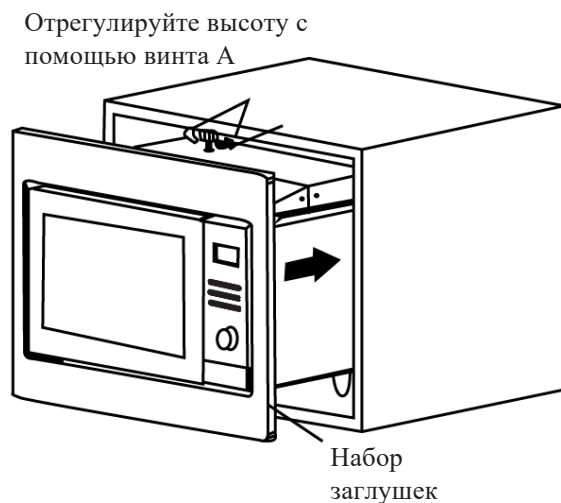
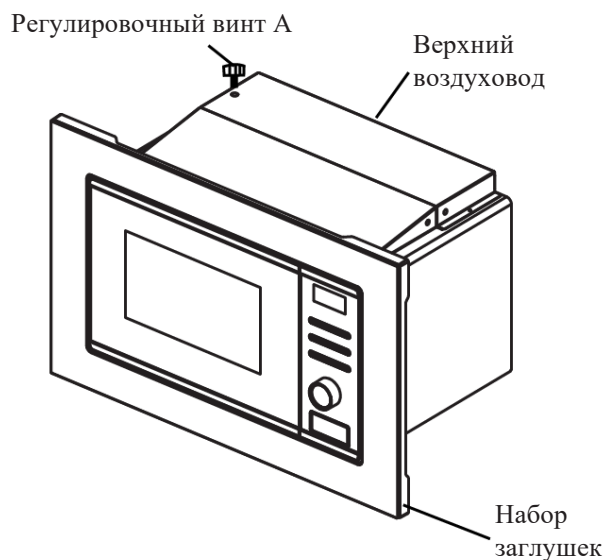

1. Закрепите винт А на верхнем воздуховоде, а затем установите устройство в шкаф.
 - Отрегулируйте высоту с помощью винта А, чтобы сохранить зазор в 1 мм между регулировочным винтом А и верхней плоскостью шкафа.
 - Не сдавливайте и не перегибайте шнур питания.
 - Убедитесь, что прибор установлен и выровнен по центру ниши шкафа.

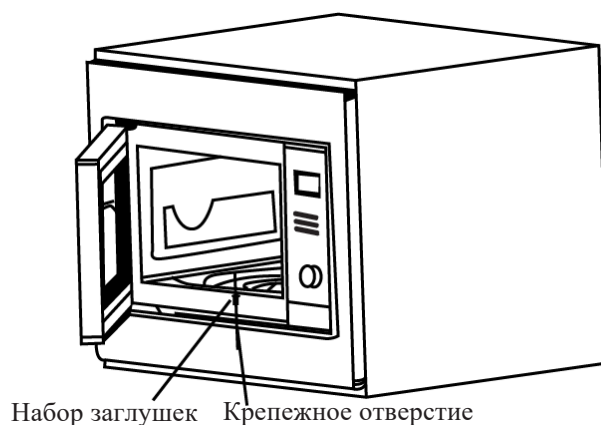
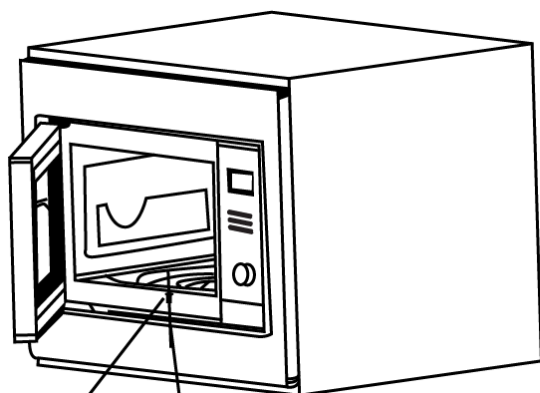

2. Откройте дверцу, закрепите микроволновую печь на месте установки с помощью винта В и установите пластиковую заглушку.



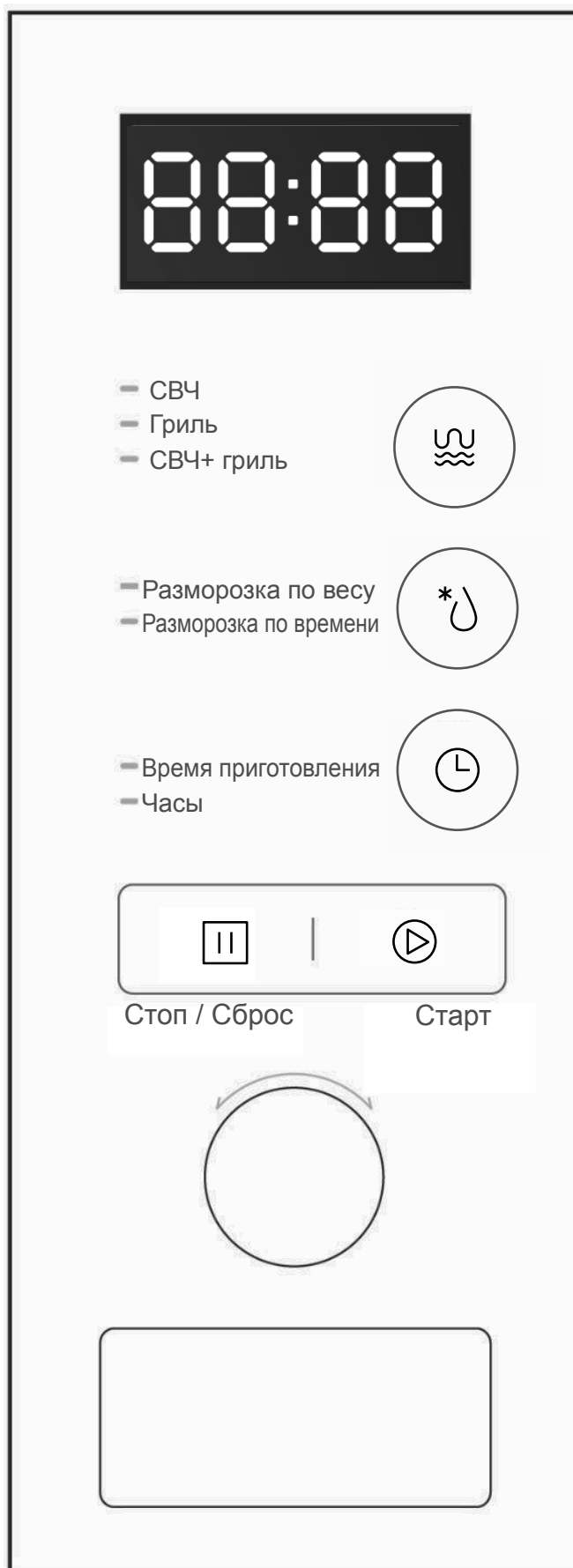

ПАНЕЛЬ УПРАВЛЕНИЯ



Режимы и функции

1. Настройка часов





При подключении микроволновой печи к сети, на дисплее отобразится значение «0:00» и прозвучит звуковой сигнал.

- 1) Нажмите кнопку  дважды для установки значения часов.
- 2) Вращайте селектор , чтобы установить значение часов в диапазоне 0-23 ч.
- 3) Нажмите кнопку  еще раз, для установки значения минут.
- 4) Вращайте селектор , чтобы установить значение минут, в диапазоне 0-59 мин.
- 5) Для завершения настройки и подтверждения введенных значений нажмите кнопку 

Примечание:



- Если часы не установлены, они не будут работать при включении устройства.
- Если Вы в процессе настройки часов нажмете кнопку , то микроволновая печь автоматически вернется к предыдущему состоянию.



2. Режим СВЧ

- 1) Нажмите кнопку  один раз, на дисплее отобразится значение P100.
Вращайте селектор  вправо для выбора подходящего значения мощности P100, P10, P30, P50 или P80.
- 2) Нажмите кнопку  для подтверждения выбранной мощности, а затем вращая селектор  установите время приготовления, в диапазоне от 0:05 до 95:00.
- 3) Нажмите кнопку  для начала приготовления.

Например:

Если Вы хотите использовать 80% мощности микроволновой печи для приготовления пищи в течение 20 минут, то Вам следует выполнить следующие действия.

- 1) Нажмите кнопку  один раз, на дисплее отобразится значение P100.
- 2) Вращайте селектор  для установки значения мощности на 80%
- 3) Нажмите кнопку  для подтверждения мощности, когда на дисплее отобразится значение P80.

- 4) Вращайте селектор  для установки времени приготовления, пока на дисплее не отобразится значение 20:00.
- 5) Нажмите кнопку  для начала приготовления.

Примечание:

В зависимости от временного диапазона, шаг настройки времени может изменяться.

0-1 минута : шаг 5 секунд



1-5 минут : шаг 10 секунд

5-10 минут : шаг 30 секунд

10-30 минут : шаг 1 минута

30-95 минут : шаг 5 минут

3. Гриль

- 1) Нажмите кнопку  дважды, на дисплее отобразится значение 0:30.
- 2) Вращайте селектор  для установки времени приготовления, в диапазоне от 0:05 до 95:00.
- 3) Нажмите кнопку  для начала приготовления.





Примечание:

Когда время приготовления на гриле будет наполовину завершено, микроволновая печь издаст двойной звуковой сигнал.

Чтобы получить лучший результат при приготовлении на гриле, рекомендуем перевернуть приготавливаемое блюдо, закрыть дверцу, а затем нажать  , чтобы продолжить приготовление.





Если не предпринять никаких действий, микроволновая печь все равно продолжит процесс приготовления.

4. Комбинированный режим

- 1) Нажмите кнопку  три раза, на дисплее отобразится значение C-1, вращая селектор  , выберите режим C-1 или C-2 (описание режимов см. далее).
- 2) Нажмите кнопку  для подтверждения выбранной настройки и вращая селектор  установите время приготовления в диапазоне от 0:05 до 95:00.
Снова нажмите кнопку  для начала приготовления.



Например:

Если Вы хотите использовать 55% мощности микроволн и 45% мощности гриля (режим C-1) для приготовления пиццы в течение 10 минут, то Вам следует выполнить следующие действия.





- 1) Нажмите кнопку  три раза, на дисплее отобразится значение С-1.
- 2) Нажмите кнопку  для подтверждения выбранной мощности, на дисплее отобразится значение 0:30.
- 3) Вращайте селектор  для установки времени приготовления, пока на дисплее не отобразится значение 10:00.
- 4) Нажмите кнопку  для начала приготовления.

Режим	Значение на дисплее	Мощность СВЧ	Мощность гриля
Комбинированный режим 1	С-1	55%	45%
Комбинированный режим 2	С-2	36%	64%



5. Таймер

- 1) Нажмите кнопку  один раз, на дисплее отобразится значение 00:00.
- 2) Вращайте селектор  для установки таймера (максимальное время приготовления 95 минут).
- 3) Нажмите кнопку  для подтверждения введенных значений.
- 4) По истечении времени таймера индикатор часов погаснет, а микроволновая печь издаст звуковой сигнал 5 раз. Если часы микроволновой печи были установлены, то на дисплее будет отображено текущее время.

6. Быстрый старт

- 1) В режиме ожидания нажмите кнопку  для начала приготовления на 100% мощности в течение 30 секунд. Каждое повторное нажатие этой кнопки увеличивает время приготовления на 30 секунд, вплоть до 95 минут.
- 2) В режиме Микроволны, Гриль, Комбинированном режиме или Разморозке каждое нажатие кнопки  также увеличивает время приготовления на 30 секунд.
- 3) В режимах Автоменю и разморозка по весу, время приготовления не может быть увеличено нажатием кнопки  .
- 4) В режиме ожидания вращайте селектор влево, чтобы установить время приготовления при 100% мощности, а затем нажмите кнопку  для начала приготовления.

7. Разморозка по весу



- 1) Нажмите кнопку  один раз, на дисплее отобразится значение 100.
- 2) Вращайте селектор  для установки веса размораживаемого продукта в диапазоне от 100 до 2000 грамм.
- 3) Нажмите кнопку  для начала размораживания.

Примечание:

Когда время размораживания будет наполовину завершено, микроволновая печь дважды издаст звуковой сигнал. Чтобы получить лучшие результаты размораживания, рекомендуем перевернуть еду, закрыть дверцу, а затем нажать кнопку , чтобы продолжить процесс размораживания.

Если не предпринять никаких действий, микроволновая печь продолжит процесс размораживания.

8. Разморозка по времени

- 1) Нажмите кнопку  дважды, на дисплее отобразится значение 0:30.
- 2) Вращайте селектор  для установки времени размораживания. Максимальное значение времени разморозки 95 минут.
- 3) Нажмите кнопку  для начала размораживания.

Примечание:

При разморозке значение мощности составляет P30, и оно не может быть изменено.

9. Автоменю









- 1) В режиме ожидания вращайте селектор  вправо, для выбора позиций меню. На дисплее будут отображаться значения в диапазоне от A1 до A8.
- 2) Нажмите кнопку  для подтверждения.
- 3) Вращайте селектор  для выбора веса приготавливаемого блюда в режиме автоменю.
- 4) Нажмите кнопку  для начала приготовления.

Таблица программ автоменю



Номер программы автоменю	Вес	Значение на дисплее
A1 Пицца	200 г	200
	400 г	400
A2 Мясо	250 г	250
	350 г	350
	450 г	450
A3 Овощи	200 г	200
	300 г	300
	400 г	400
A4 Паста	50 г пасты и 450 г холодной воды	50
	100 г пасты и 800 г холодной воды	100
A5 Картофель	200 г	200
	400 г	400
	600 г	600
A6 Рыба	250 г	250
	350 г	350
	450 г	450
A7 Напитки	1 (120 мл)	120
	2 (240 мл)	240
	3 (360 мл)	360
A8 Попкорн	50 г	50
	100 г	100

Например:

Если Вы хотите использовать автоменю для приготовления 250 граммов рыбы, то Вам следует выполнить следующие действия.



- 1) В режиме ожидания вращайте селектор  вправо для выбора позиций меню, до тех пор пока на дисплее не отобразится значение A6 (Рыба).
- 2) Нажмите кнопку  для подтверждения выбранной позиции автоменю.
- 3) Вращайте селектор  для ввода значения веса, до тех пор пока на дисплее не отобразится значение 250.
- 4) Нажмите кнопку  для начала приготовления.

10. Блокировка от детей

Активация блокировки: В режиме ожидания, нажмите и удерживайте кнопку  в течение 3 секунд, прозвучит длинный сигнал, означающий переход в режим блокировки. Если ранее была произведена настройка часов, на дисплее будет отображено текущее время, в противном случае на экране будет отображено значение .

Отключение блокировки: При активной блокировке, нажмите и удерживайте кнопку  в течение 3 секунд, прозвучит длинный сигнал, означающий отключение блокировки от детей.

11. Отображение текущей мощности и времени

- 1) В процессе работы режима Микроволны, Гриль и Комбинированного режима нажмите кнопку , чтобы отобразить текущую мощность, значение текущей мощности будет отображаться в течение 3 секунд, по истечению этого времени микроволновая печь вернется к обычному режиму работы.
- 2) Во время приготовления нажмите кнопку  для отображения часов, значение часов будет отображаться в течение 3 секунд, по истечению этого времени микроволновая печь вернется к обычному режиму работы.

12. Звуковые сигналы

- 1) При каждом изменении положения селектора будет раздаваться звуковой сигнал.
- 2) Если во время процесса приготовления была открыта дверца, то процесс будет приостановлен. Для того, чтобы возобновить процесс приготовления необходимо нажать на кнопку .
- 3) Если после выбора программы она не будет подтверждена в течение 1 минуты, то на дисплее отобразится текущее значение часов, а настройка программы будет отменена.
- 4) При нажатии активных кнопок всегда звучит одиночный сигнал, при нажатии неактивных кнопок (тех, которые не могут быть использованы в данный момент), звуковой сигнал будет отсутствовать.
- 5) О завершении процесса приготовления микроволновая печь будет оповещать пятикратным звуковым сигналом.

УСТРАНЕНИЕ НЕИСПРАВНОСТЕЙ

Микроволновая печь создает помехи телевизору.	При работе микроволновой печи могут возникать помехи при приеме радиосигнала и ТВ-сигнала. Это не является неисправностью.
Тусклая подсветка.	При приготовлении пищи в микроволновой печи с низким энергопотреблением подсветка может стать немного тусклой. Это не является неисправностью.
Пар образуется около дверцы.	Во время приготовления пищи может выделяться пар. Большая часть пара и горячего воздуха отводится через вентиляционные отверстия. Но некоторое количество пара может выходить возле дверцы. Это не является неисправностью.
Прибор случайно был включен без еды внутри.	Запрещается запускать устройство без какой-либо еды внутри. Это может вывести прибор из строя.

Неисправность	Возможная причина	Устранение
Микроволновая печь не включается.	Вилка неплотно вставлена в розетку.	Отключите прибор от сети. Вставьте вилку повторно через 10 секунд.
	Сработал предохранитель или автоматический выключатель.	Замените предохранитель в авторизованном сервисном центре, сбросьте автоматический выключатель.
	Розетка неисправна.	Осторожно проверьте розетку с помощью других электроприборов.
Микроволновая печь не греет.	Не закрыта дверца устройства.	Убедитесь, что дверца закрыта до конца.

Утилизация



Упаковка предназначена для защиты Вашего нового прибора от повреждений во время транспортировки. Используемые материалы тщательно отбираются для переработки. Переработка уменьшает использование сырья и отходов. Электрические и электронные приборы часто содержат опасные материалы. Пожалуйста, не выбрасывайте прибор вместе с бытовыми отходами.

ТЕХНИЧЕСКИЕ ХАРАКТЕРИСТИКИ

Тип устройства	Микроволновая печь
Параметры электропитания	230В~50Гц
Выходная мощность	800 Вт
Сенсорная панель управления	Да
Подсветка	LED (Белая)
Режим Гриль	Да
Комбинированный режим (Гриль +СВЧ)	Да
Разморозка по времени / по весу	Да
Автоменю	Да (8 программ)
Блокировка от детей	Да
Регулируемая мощность	Да (5 уровней)
Максимальное время приготовления	95 минут
Полезный объем	20 л
Размер рабочей камеры	295*314*218 мм
Диаметр поворотного стола	245 мм
Габариты	595*382*344 мм

Продукт сертифицирован в соответствии с действующим техническим регламентом. Производитель на свое усмотрение и без дополнительных уведомлений может менять комплектацию, внешний вид, страну производства и технические характеристики модели, следуя политике непрерывного улучшения качества выпускаемой продукции. Приобретенная Вами модель может отличаться от описанной в тексте данного руководства.