

# Руководство по Эксплуатации

TASKalfa 2321    TASKalfa 2021

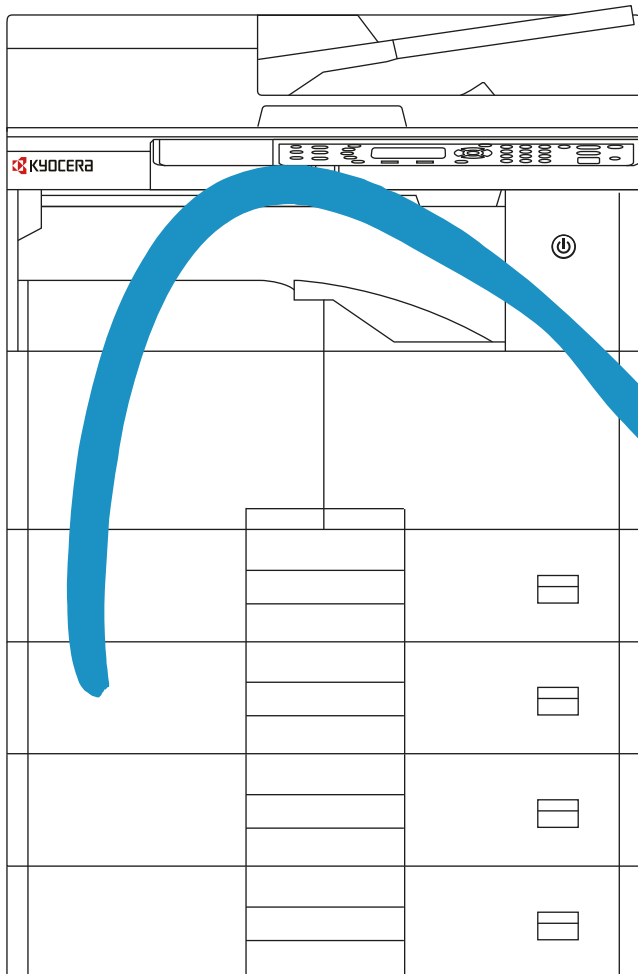

# Предисловие

Настоящее руководство содержит сведения по эксплуатации и техобслуживанию аппарата, а также описание несложных действий по устранению возникающих неполадок и поддержанию аппарата в как можно лучшем состоянии.

Перед эксплуатацией аппарата ознакомьтесь с данным руководством по эксплуатации.

## Мы рекомендуем использовать наши фирменные расходные материалы.

Пожалуйста, примите во внимание, что в случае если пользователь решит использовать неоригинальный (контрафактный или совместимый) тонер, то мы не гарантируем надлежащую работу устройства. Мы не проводили тестирования тонеров, изготовленных другими производителями, в связи с чем мы не можем достоверно утверждать, что тот или иной тонер, изготовленный другим производителем, совместим с нашей продукцией. Мы рекомендуем использовать оригинальный тонер, как указано в Руководстве пользователя, прилагаемом к устройству. Использование неоригинального (контрафактного или совместимого) тонера может привести к повреждению устройства. Подобное повреждение может повлиять на условия гарантии и повлечь дополнительные расходы для пользователя в связи со снятием таких устройств с гарантийного ремонта. Кроме того, использование контрафактного тонера – это поддержка незаконной деятельности недобросовестных производителей, действующих с нарушением законов Российской Федерации. Просим принять во внимание настоящую информацию о рисках, связанных с использованием неоригинального тонера.

На фирменных расходных материалах имеется этикетка, изображенная ниже.

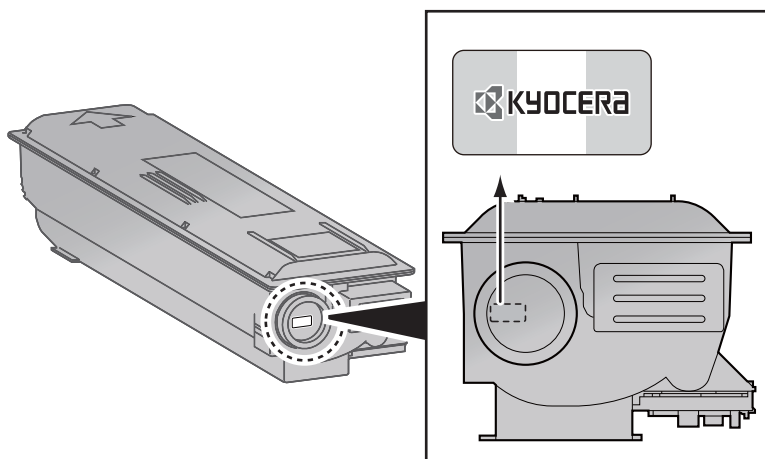

# Содержание

Предисловие .....	i
Общие сведения .....	vi
Функции аппарата .....	viii
Руководства, поставляемые с аппаратом .....	xii
О руководстве по эксплуатации (данном документе) .....	xiii
Структура документа .....	xiii
Условные обозначения в данном руководстве .....	xiv
Карта меню .....	xvii

<b>1</b>	<b>Правовая информация и правила техники безопасности .....</b>	<b>1-1</b>
	<b>Примечание .....</b>	<b>1-2</b>
	Условные обозначения по технике безопасности в данном руководстве .....	1-2
	Окружающая среда .....	1-3
	Меры предосторожности при эксплуатации .....	1-3
	Меры безопасности при работе с лазером в странах Европы .....	1-4
	Safety Instructions Regarding the Disconnection of Power .....	1-5
	Законодательные ограничения на копирование и сканирование .....	1-5
	EN ISO 7779 .....	1-5
	EK1-ITB 2000 .....	1-5
	Правовая информация .....	1-6
	Функция управления энергосбережением .....	1-7
	Функция автоматического двустороннего копирования .....	1-7
	Сбережение ресурсов — бумага .....	1-7
	Экологическая польза от функции "управления режимом питания" .....	1-7
<b>2</b>	<b>Установка и настройка аппарата .....</b>	<b>2-1</b>
	<b>Наименования компонентов .....</b>	<b>2-2</b>
	Внешние элементы аппарата .....	2-2
	Разъемы/внутренние компоненты .....	2-4
	С установленным дополнительным оборудованием .....	2-5
	<b>Подключение аппарата и других устройств .....</b>	<b>2-6</b>
	<b>Подсоединение кабелей .....</b>	<b>2-7</b>
	Подсоединение кабеля USB .....	2-7
	Подключение кабеля LAN .....	2-8
	Подсоединение кабеля питания .....	2-8
	<b>Включение/выключение питания .....</b>	<b>2-9</b>
	Включение питания .....	2-9
	Выключение питания .....	2-9
	<b>Имя пользователя и пароль администратора .....</b>	<b>2-10</b>
	Параметры администратора .....	2-11
	<b>Настройки аппарата по умолчанию .....</b>	<b>2-13</b>
	Установка даты и времени .....	2-13
	Настройка сети .....	2-15
	Параметры функции энергосбережения .....	2-20
	<b>Установка программного обеспечения .....</b>	<b>2-25</b>
	Программное обеспечение на диске Product Library (Windows) .....	2-26
	Установка программного обеспечения в Windows .....	2-27
	Удаление программного обеспечения .....	2-32
	Настройка общего принтера и факса .....	2-33
	Установка программного обеспечения на компьютер Mac .....	2-34
	Настройка KYOCERA Client Tool .....	2-36
	Настройка драйвера WIA .....	2-43
	<b>Проверка счетчика .....</b>	<b>2-44</b>
	<b>Command Center RX .....</b>	<b>2-45</b>
	Доступ к Command Center RX .....	2-46

<b>3</b>	<b>Подготовка к использованию .....</b>	<b>3-1</b>
	<b>Использование панели управления .....</b>	<b>3-2</b>
	Кнопки панели управления .....	3-2
	Метод работы .....	3-3
	Отображение оригиналов и бумаги .....	3-4
	Экран справки .....	3-4
	<b>Загрузка бумаги .....</b>	<b>3-5</b>
	Указания по загрузке бумаги .....	3-6
	Загрузка в кассеты .....	3-7
	Загрузка бумаги в универсальный лоток .....	3-10
	Указание формата бумаги и типа носителя .....	3-13
<b>4</b>	<b>Печать с ПК .....</b>	<b>4-1</b>
	<b>Печать с ПК .....</b>	<b>4-2</b>
	Настройки печати драйвера принтера .....	4-5
	Справка по драйверу принтера .....	4-6
	Изменение стандартных настроек драйвера принтера (Windows 10) .....	4-6
	Отмена заданий .....	4-7
	<b>Использование ящика печати .....</b>	<b>4-9</b>
	Поток операций ящика печати .....	4-10
	Сохранение документа в ящик печати .....	4-14
	Печать документа из ящика печати .....	4-16
<b>5</b>	<b>Эксплуатация аппарата .....</b>	<b>5-1</b>
	<b>Загрузка оригиналов .....</b>	<b>5-2</b>
	Размещение оригиналов на стекле оригинала .....	5-2
	Загрузка оригиналов в автоподатчик оригиналов (дополнительно) .....	5-3
	<b>Проверка серийного номера оборудования .....</b>	<b>5-5</b>
	<b>Копирование .....</b>	<b>5-6</b>
	Основные операции .....	5-6
	Прерывание копирования .....	5-8
	Копир. ID-карт (Копирование ID-карт) .....	5-9
	Использование различных функций .....	5-12
	Программа .....	5-27
	Настройки клавиши выбора .....	5-31
	Отмена заданий .....	5-31
	<b>Сканирование .....</b>	<b>5-33</b>
	Поток операций сканирования .....	5-33
	Сканирование изображения в указанное место назначения .....	5-39
	Сканирование изображения с выбором места назначения (Быстрое сканирование) .....	5-42
	Сканирование с помощью TWAIN .....	5-44
	Отмена заданий .....	5-45
	<b>Порядок использования функций факса .....</b>	<b>5-46</b>
<b>6</b>	<b>Проверка состояния .....</b>	<b>6-1</b>
	<b>Проверка состояния задания .....</b>	<b>6-2</b>
	<b>Проверка журнала задания .....</b>	<b>6-6</b>
	<b>Приостановка и возобновление заданий .....</b>	<b>6-9</b>
	<b>Отмена заданий, которые выполняются/ожидают печати .....</b>	<b>6-10</b>
	<b>Проверка состояния устройства .....</b>	<b>6-12</b>
	<b>Проверка остатка тонера и бумаги .....</b>	<b>6-13</b>
	<b>Проверка из KYOCERA Client Tool .....</b>	<b>6-14</b>



<b>7</b>	<b>Системное меню и KYOCERA Client Tool .....</b>	<b>7-1</b>
	<b>Настройки аппарата по умолчанию (системное меню) .....</b>	<b>7-2</b>
	Параметры системного меню .....	7-3
	Отчет .....	7-5
	Система .....	7-6
	Админ/учет .....	7-12
	Общие параметры .....	7-12
	Копирование .....	7-24
	Принтер .....	7-24
	ФАКС .....	7-25
	Правка адресата .....	7-25
	Настройка/обслуж (Настройка/обслуживание) .....	7-26
	<b>Настройки на ПК по умолчанию (KYOCERA Client Tool) .....</b>	<b>7-27</b>
	Метод работы .....	7-27
	Обзор экрана .....	7-28
	Настройка параметров администрирования .....	7-31
	Параметры места назначения сканирования .....	7-32
	Параметры быстрого сканирования/TWAIN .....	7-35
	Параметры ящика печати .....	7-38
<b>8</b>	<b>Учет заданий .....</b>	<b>8-1</b>
	<b>Общие сведения об учете заданий .....</b>	<b>8-2</b>
	Управление учетом заданий с ПК .....	8-2
	<b>Включение учета заданий .....</b>	<b>8-4</b>
	<b>Настройка учетной записи .....</b>	<b>8-5</b>
	Добавление учетной записи .....	8-5
	Ограничение использования аппарата .....	8-7
	Редактирование учетной записи .....	8-8
	Удаление учетной записи .....	8-10
	Учет заданий при совместном доступе к принтеру .....	8-11
	Учет заданий для сетевой печати .....	8-13
	Учет заданий для сканирования с использованием быстрого сканирования/TWAIN .....	8-15
	Учет заданий для сканирования с использованием WIA .....	8-17
	Учет заданий факса, переданных с ПК .....	8-18
	Неизвестный идентификатор задания .....	8-19
	<b>Настройка учета заданий .....</b>	<b>8-20</b>
	Настройка по умолчанию .....	8-20
	Подсчет количества напечатанных страниц .....	8-22
	Отчет учета (Отчет об учете) .....	8-23
	<b>Использование учета заданий .....</b>	<b>8-25</b>
	Вход в систему/выход из системы .....	8-25
	Параметры администратора защиты паролем .....	8-25
<b>9</b>	<b>Устранение неисправностей .....</b>	<b>9-1</b>
	<b>Регулярное обслуживание .....</b>	<b>9-2</b>
	Очистка .....	9-2
	Замена контейнера с тонером .....	9-3
	Замена бункера для отработанного тонера .....	9-6
	<b>Устранение неисправностей .....</b>	<b>9-8</b>
	Устранение сбоев в работе .....	9-8
	Реагирование на сообщения .....	9-12
	Устранение замятия бумаги .....	9-17

---

<b>10</b>	<b>Приложение .....</b>	<b>10-1</b>
	<b>Дополнительное оборудование .....</b>	<b>10-2</b>
	Общие сведения о дополнительном оборудовании .....	10-2
	<b>Способ ввода символов .....</b>	<b>10-4</b>
	Использование клавиш .....	10-4
	Выбор типа символов .....	10-5
	Символы, которые можно ввести с помощью цифровой клавиатуры .....	10-5
	Ввод символов .....	10-6
	Ввод символов .....	10-7
	<b>Бумага .....</b>	<b>10-9</b>
	Основные характеристики бумаги .....	10-9
	Выбор подходящей бумаги .....	10-10
	Бумага специального назначения .....	10-13
	<b>Характеристики .....</b>	<b>10-17</b>
	Набор основных функций .....	10-17
	Функции копирования .....	10-18
	Функции принтера .....	10-19
	Функции сканера .....	10-19
	Автоподатчик оригиналов (автоматический реверсивный) (дополнительно) .	10-20
	Податчик бумаги (на 300 листов) (дополнительно) .....	10-20
	Устройство двусторонней печати (дополнительно) .....	10-20
	Комплект сетевого интерфейса (дополнительно) .....	10-21
	<b>Глоссарий .....</b>	<b>10-22</b>
	<b>Алфавитный указатель .....</b>	<b>Алфавитный указатель-1</b>

# Общие сведения

Данный аппарат предлагает стандартные функции печати и копирования и может сохранять отсканированные изображения на компьютер. Дополнительно может быть установлена функция факса.

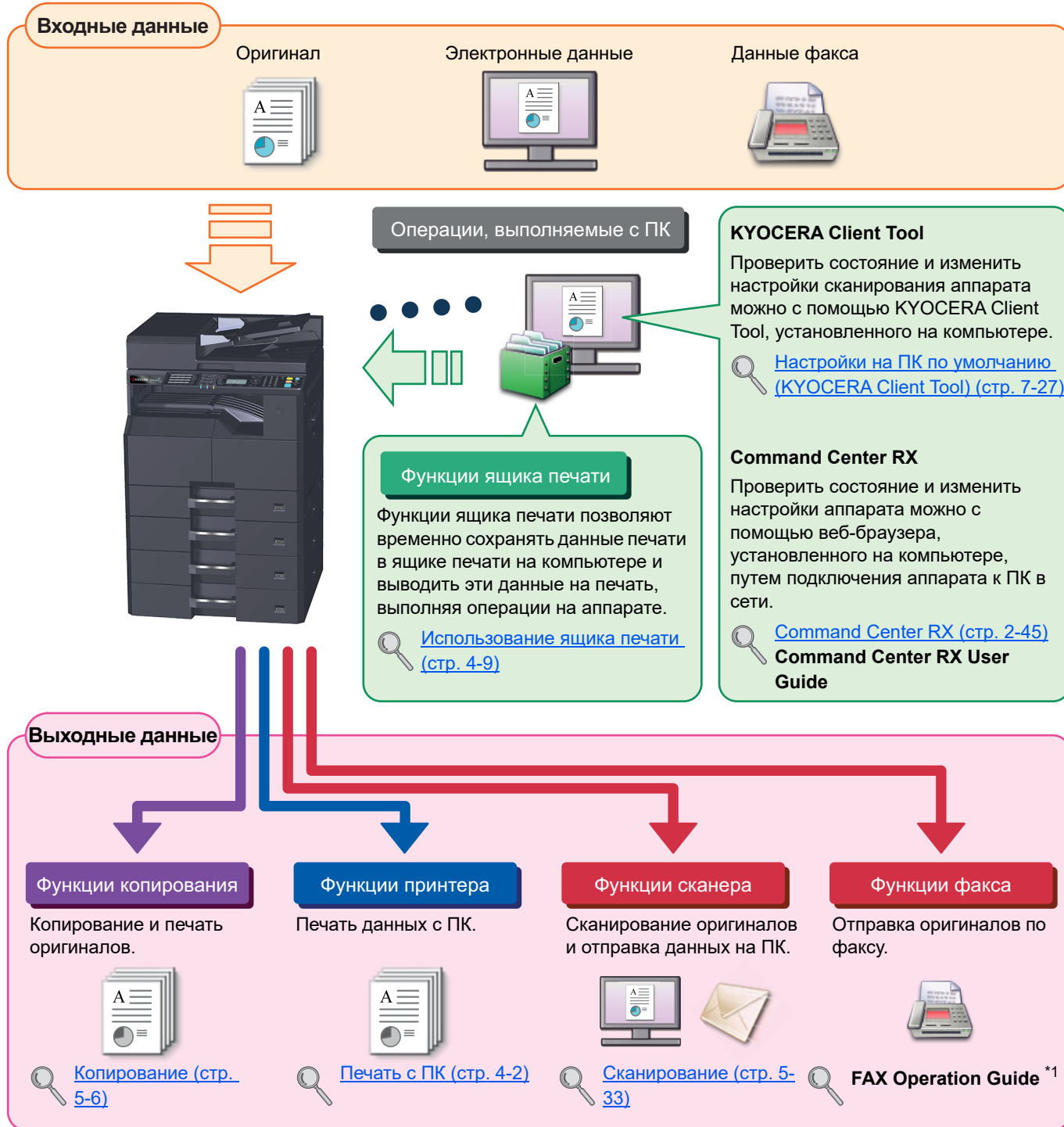











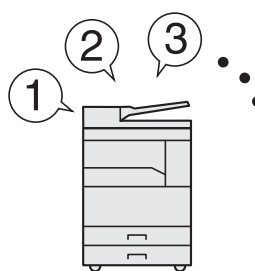

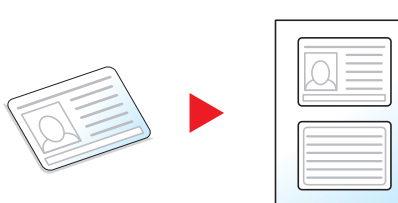
\*1 Функция факса является дополнительной.

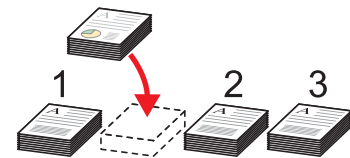
 **ПРИМЕЧАНИЕ**

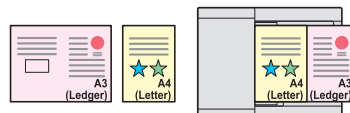
- Прежде чем приступить к использованию аппарата, обязательно прочтите раздел [Правовая информация и правила техники безопасности на стр. 1-1](#).
- Порядок выполнения действий по подготовке к эксплуатации аппарата, в том числе подключению кабелей и установке программного обеспечения, изложен в разделе [Установка и настройка аппарата на стр. 2-1](#).
- Подробнее об использовании панели управления и загрузке бумаги см. в разделе [Подготовка к использованию на стр. 3-1](#).

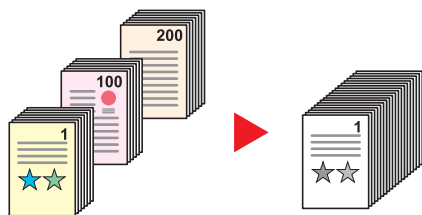
# Функции аппарата

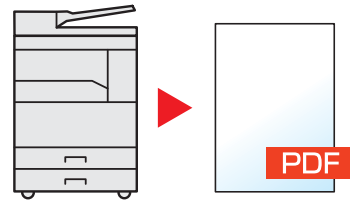
Аппарат оснащен множеством полезных функций. Ниже приведены примеры некоторых из них. Подробнее см. [Эксплуатация аппарата на стр. 5-1](#).

Оптимизация процессов обработки документов в офисе		
<p><b>Доступ к часто используемым функциям по одному нажатию (программа)</b></p>  <p>Можно заранее настроить часто используемые функции.</p> <p>После включения функций в программу предварительно настроенных функций для их вызова потребуется только нажатие номера программы.</p> <p>Использование этой программы всегда приводит к получению одинаковых результатов, даже если ее используют различные пользователи.</p> <p> <a href="#">Программа (стр. 5-27)</a></p>	<p><b>Копирование обеих сторон ID-карты на одном листе (Копирование ID-карт)</b></p>  <p>Можно скопировать лицевую и оборотную стороны ID-карты на один лист бумаги.</p> <p> <a href="#">Копир. ID-карт (Копирование ID-карт) (стр. 5-9)</a></p>	<p><b>Прерывание других выполняемых заданий и немедленное выполнение копирования (Прер. копир-я)</b></p>  <p>Можно прервать все другие выполняемые задания и выполнить свое задание копирования немедленно.</p> <p>Если другие пользователи выполняют копирование большого количества страниц, данная функция позволит прервать эти задания и немедленно произвести свое копирование.</p> <p>По завершении этого копирования аппарат продолжит выполнять приостановленные задания печати.</p> <p> <a href="#">Прерывание копирования (стр. 5-8)</a></p>
Оптимизация процессов обработки документов в офисе		
<p><b>Сканирование оригиналов различного размера за один раз (Оригиналы разных форматов)</b></p>  <p>Эта функция полезна при подготовке материалов для конференции.</p> <p>За один раз можно настроить различные размеры оригиналов, чтобы не приходилось выполнять сброс параметров оригиналов вне зависимости от их размера.</p> <p> <a href="#">Ориг.Разн.Формат. (Оригиналы разных форматов) (стр. 5-23)</a></p>	<p><b>Сканирование множества оригиналов отдельными партиями, а затем выпуск одним заданием (Непрерывное сканирование)</b></p>  <p>Эта функция полезна при подготовке многостраничных раздаточных материалов.</p> <p>Когда невозможно поместить в автоподатчик оригиналов большое количество документов за один раз, оригиналы можно отсканировать отдельными партиями и затем скопировать или как одно задание.</p> <p> <a href="#">Непрерывное сканирование (стр. 5-26)</a></p>	<p><b>Сканирование документов в файлы PDF высокого сжатия (PDF высокого сжатия)</b></p>  <p>Можно создавать цветные документы высокого качества в формате PDF такого же малого размера, что и черно-белые.</p> <p>Данная функция позволяет сканировать документы в файлы PDF высокого сжатия, сохраняя удобочитаемость.</p> <p>Поскольку полноцветные документы можно сжать до столь же малого размера, что и черно-белые, такие документы можно использовать в качестве вложений в сообщения электронной почты.</p> <p> <a href="#">Параметры быстрого сканирования/TWAIN (стр. 7-35)</a></p>

## Оптимизация процессов обработки документов в офисе

### Сохранение каждой страницы отсканированного документа в отдельном файле (Разделение файлов)



Можно создавать отдельный файл для каждой страницы документа.

Для каждой страницы сканируемого оригинала создается и сохраняется отдельный файл.

К концу имени файла добавляется последовательный номер из трех цифр, например "abc\_001.pdf" или "abc\_002.pdf".

 [Параметры быстрого сканирования/TWAIN \(стр. 7-35\)](#)

### Резервирование передачи факса (Резервная передача)

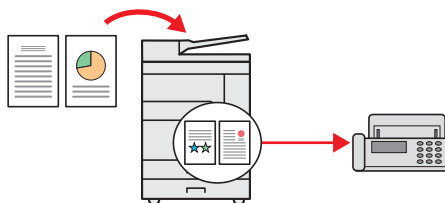

Можно резервировать следующую передачу при сканировании оригинала во время обмена данными. После завершения обмена данными автоматически начинается резервированная передача.

 [FAX Operation Guide](#)<sup>\*1</sup>

\*1 Функция факса является дополнительной.

### Использование аппарата при подключении к сети (Сетевая печать)

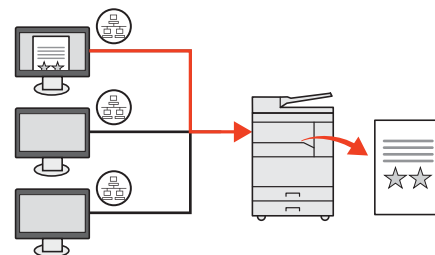

Аппарат можно использовать в качестве сетевого принтера, подключив его к сети.

 [Подключение аппарата и других устройств \(стр. 2-6\)](#)

Также предусмотрена возможность эффективной проверки администратором параметров и состояния аппарата путем удаленного доступа к аппарату с компьютера.

 [Command Center RX User Guide](#)

## Экономия энергии и расходов

### Настраиваемые режимы экономии энергии (Ожидание/отключение питания)

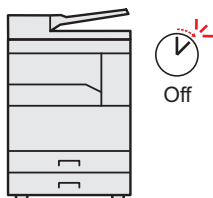

Аппарат оснащается функцией энергосбережения, автоматически отключающей питание или переводящей аппарат в режим ожидания.

 [Параметры функции энергосбережения \(стр. 2-20\)](#)

### Удаление черных теней, появляющихся на краях копии (Стирание границы)



Данная функция позволяет печатать документы, не копируя ненужные участки, что помогает снизить расход тонера.

Можно удалить тени, появляющиеся вокруг границ копии при сканировании оригинала. Также можно удалить тени, появляющиеся на границах и в центре копии при сканировании книги. Таким образом, можно создать более привлекательный визуально документ.

 [Стирание границы \(стр. 5-25\)](#)

### Использование для печати меньшего количества тонера (EcoPrint)

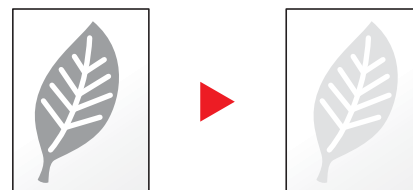









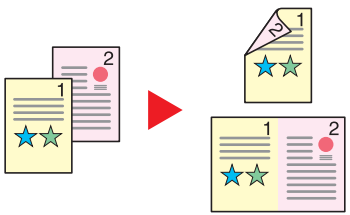

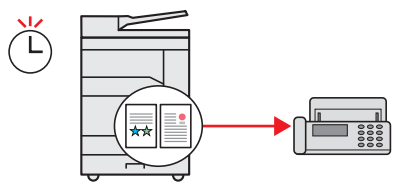

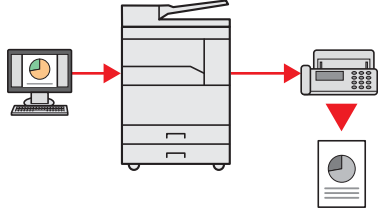
Благодаря данной функции можно сократить расход тонера.



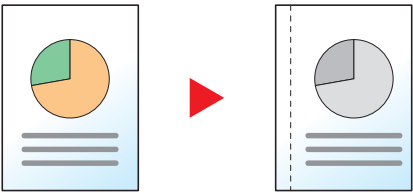

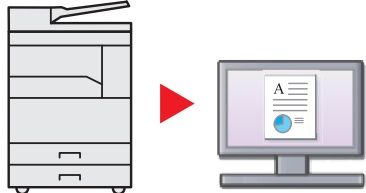

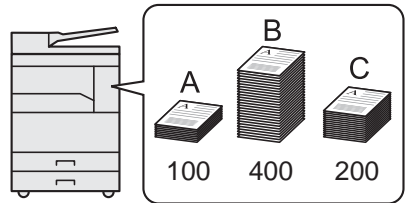
Используйте эту функцию, чтобы сэкономить тонер, если вам нужно всего лишь проверить содержимое печатного документа, например, при пробной печати, или распечатать документ для внутреннего подтверждения.

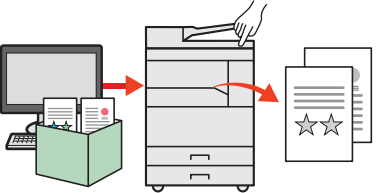

Используйте эту функцию, если не требуется высококачественная печать.

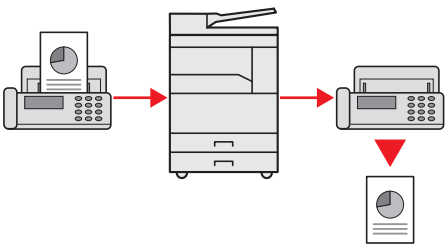
 [EcoPrint \(стр. 5-23\)](#)

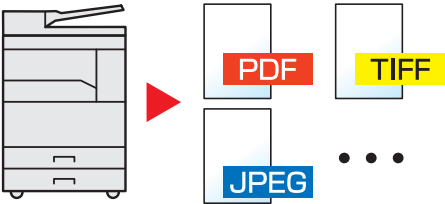
Экономия энергии и расходов		
<p><b>Печать нескольких оригиналов на одном листе (Двусторонняя печать/совмещение)</b></p>  <p>Оригиналы можно печатать на обеих сторонах листа бумаги. Кроме того, несколько оригиналов можно напечатать на одном листе бумаги.</p> <p> <a href="#">Совместить (стр. 5-17)</a> <a href="#">Двусторонняя (стр. 5-14)</a></p>	<p><b>Передача факса для снижения расходов на передачу данных (Передача факса с задержкой)</b></p>  <p>С помощью этой функции можно уменьшить расходы на передачу данных.</p> <p>Расходы на передачу данных можно снизить, настроив таймер на период времени с более низким тарифом на обмен данными.</p> <p> <b>FAX Operation Guide</b><sup>*1</sup></p> <p><small>*1 Функция факса является дополнительной.</small></p>	<p><b>Передача факса с ПК (Отправка факса с ПК)</b></p>  <p>Эта функция позволяет экономить бумагу, используемую для отправки факсов.</p> <p>Можно файл, подлежащий передаче по факсу, отправить с ПК, не распечатывая его. Таким образом можно уменьшить расход бумаги и более рационально подойти к выполнению заданий передачи.</p> <p> <b>FAX Operation Guide</b><sup>*1</sup></p> <p><small>*1 Функция факса является дополнительной.</small></p>

Создание визуально привлекательных документов	Усиление безопасности	
<p><b>Добавление полей для сшивания (Поле)</b></p>  <p>Это удобно при подготовке материалов к брошюрованию.</p> <p>Можно сместить копируемое изображение, чтобы предусмотреть поле для сшивания копий.</p> <p>Если копии двусторонние, поля на лицевой и оборотной сторонах можно настроить так, чтобы они находились в одинаковом положении.</p> <p> <a href="#">Поле (стр. 5-24)</a></p>	<p><b>Сканирование оригиналов в цвете и отправка их на ПК (Сканирование)</b></p>  <p>Можно сканировать оригиналы и преобразовывать их в электронные данные, например, в цветные PDF.</p> <p> <a href="#">Сканирование (стр. 5-33)</a></p>	<p><b>Управление подсчетом скопированных/отпечатанных копий по учетной записи (Учет заданий)</b></p>  <p>Можно контролировать и ограничивать количество копируемых/печатаемых копий для учетной записи, присвоив каждой учетной записи идентификатор учетной записи.</p> <p> <a href="#">Общие сведения об учете заданий (стр. 8-2)</a></p>

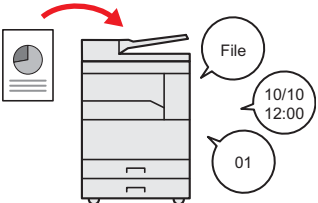
Усиление безопасности	Более эффективное использование функций	
<p><b>Печать документов, содержание которых скрыто от других лиц (Ящик печати)</b></p>  <p>Можно временно сохранить документ принтера в ящике печати на компьютере.</p> <p>Можно гарантировать, что другое лицо не увидит данный документ при выполнении печати на аппарате. Благодаря ПИН-коду, присвоенному ящику печати, можно усилить безопасность.</p> <p> <a href="#">Использование ящика печати (стр. 4-9)</a></p>	<p><b>Пересылка полученного файла (Передача в память)</b></p>  <p>Можно автоматически переслать полученный факс на другой факс. Адресат может быть задан в зависимости от периода времени.</p> <p> <a href="#">FAX Operation Guide</a> *1</p> <p>*1 Функция факса является дополнительной.</p>	<p><b>Задание формата файла изображения (Формат файла)</b></p>  <p>При сохранении изображений можно выбрать различные форматы файла.</p> <p> <a href="#">Параметры быстрого сканирования (стр. 7-37)</a></p>

Более эффективное использование функций
<p><b>Добавление имени файла (Ввод имени файла)</b></p>  <p>Данная функция облегчает проверку журнала и состояния заданий. Заданию можно присвоить имя, дату и номер.</p> <p> <a href="#">Ввод имени файла (стр. 5-26)</a></p>



# Руководства, поставляемые с аппаратом

В комплект поставки аппарата входят следующие руководства. При необходимости сверяйтесь с соответствующим руководством.

Содержание руководств может быть изменено без уведомления в целях улучшения технических характеристик аппарата.

## Печатные руководства

**Быстрое начало использования аппарата**



### Quick Guide

Объясняет основные функции аппарата.

**Правила безопасного использования аппарата**



### Safety Guide

Содержит информацию о безопасности и предостережения относительно установки и эксплуатации аппарата. Обязательно прочитайте это руководство перед использованием данного аппарата.

### Safety Guide (TASKalfa 2321/TASKalfa 2021)

В данном руководстве приведены указания относительно свободного пространства, необходимого для установки аппарата, описание предупредительных надписей и иные сведения о технике безопасности. Обязательно прочитайте это руководство перед использованием данного аппарата.

## Руководства (PDF) на диске Product Library

**Надлежащее использование аппарата**



### Руководство по эксплуатации (данный документ)

Содержит описание процедур загрузки бумаги, выполнения операций копирования, печати и сканирования, а также содержит параметры по умолчанию и другую информацию.

**Печать данных с компьютера**



### Printer Driver User Guide

Содержит описание порядка установки драйвера принтера и использования функций принтера.

**Использование KYOCERA Client Tool**



### KYOCERA Client Tool User Guide

Содержит описание порядка использования KYOCERA Client Tool.

**Использование функций факса**



### FAX Operation Guide

Содержит описание порядка использования функций факса.

**Передача факсов с ПК**



### FAX Driver User Guide

Содержит описание порядка установки и использования драйвера факса с целью использования набора функций драйвера факса.

**Легкая регистрация информации об аппарате и выполнение настроек**



### Command Center RX User Guide

Содержит описание метода доступа к аппарату с компьютера через веб-браузер для проверки и изменения параметров.

**Мониторинг аппарата и других принтеров в сети**



### KYOCERA Net Viewer User Guide

Содержит описание порядка мониторинга сетевых систем печати (аппарата) с помощью KYOCERA Net Viewer.

Для просмотра руководств, записанных на диске Product Library, необходимо установить Adobe Reader 8.0 или более поздней версии.

# О руководстве по эксплуатации (данном документе)

## Структура документа

В настоящем руководстве содержатся следующие разделы.

Раздел		Содержание
1	<b>Правовая информация и правила техники безопасности</b>	Содержит описание мер предосторожности при использовании аппарата и информацию относительно торговых марок.
2	<b>Установка и настройка аппарата</b>	Содержит описание деталей аппарата, порядка подключения кабелей, установки программного обеспечения, а также иных процедур, связанных с администрированием аппарата.
3	<b>Подготовка к использованию</b>	Содержит описание настроек и процедур подготовки, необходимых для начала эксплуатации аппарата, в том числе порядка использования панели управления, создания адресной книги и загрузки бумаги.
4	<b>Печать с ПК</b>	Объясняет функции, доступные при использовании аппарата в качестве принтера.
5	<b>Эксплуатация аппарата</b>	Содержит описание основных процедур, связанных с эксплуатацией аппарата, в том числе процедуры размещения оригиналов, выполнения копий и сканирования.
6	<b>Проверка состояния</b>	Объясняет способы проверки состояния задания и журнала заданий, а также способы отмены заданий, которые уже печатаются или ожидают печати. Также содержит описание порядка проверки уровней бумаги и тонера, а также проверки состояния устройства.
7	<b>Системное меню и KYOCERA Client Tool</b>	Объясняет системное меню, связанное с общей эксплуатацией и служебными программами аппарата.
8	<b>Учет заданий</b>	Объясняет учет заданий.
9	<b>Устранение неисправностей</b>	Содержит описания порядка действий в ситуациях, когда закончился тонер, отображается ошибка, замялась бумага или возникла иная проблема.
10	<b>Приложение</b>	Содержит описание дополнительного оборудования для аппарата. Содержит сведения о типах носителя и форматах бумаги, а также глоссарий терминов. В этом разделе описывается ввод символов и указаны технические характеристики аппарата.

## Условные обозначения в данном руководстве

В приведенных ниже объяснениях в качестве примера используется Adobe Reader X.

Щелкните элемент оглавления для быстрого перехода к соответствующей странице.

Щелкните для перехода от текущей страницы к ранее отображавшейся странице. Данная функция удобна, если необходимо вернуться к странице, с которой был выполнен быстрый переход к текущей странице.

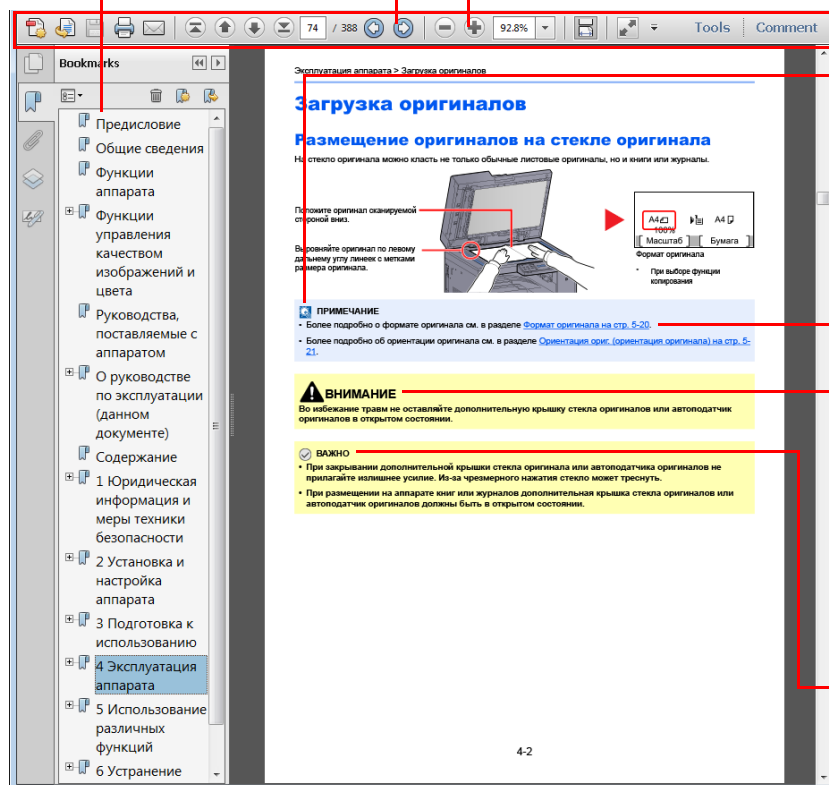

### ПРИМЕЧАНИЕ

Указывает на дополнительные объяснения и справочную информацию по эксплуатации аппарата.

### См. раздел

Щелкните подчеркнутый текст для перехода к соответствующей странице.

### ВНИМАНИЕ

Предупреждает о возможности получения травмы или механического повреждения аппарата при недостаточном внимании или несоблюдении соответствующих правил.

### ВАЖНО

Указывает на требования по эксплуатации и ограничения, которые необходимо соблюдать для правильной эксплуатации аппарата и недопущения повреждения самого аппарата или иного имущества.

### ПРИМЕЧАНИЕ

Отображаемые в программе Adobe Reader элементы могут различаться в зависимости от порядка использования программы. Если оглавление или инструменты не отображаются, см. справку по программе Adobe Reader.

К некоторым элементам в данном руководстве применяются следующие условные обозначения.

Условное обозначение	Описание	Пример
[Жирный шрифт]	Указывает на кнопки на панели управления или экранные кнопки интерфейса.	Нажмите клавишу [Старт]. Нажмите кнопку [OK].
[Обычный шрифт]	Обозначает сообщение или настройку, отображаемую на дисплее сообщений.	На дисплее сообщений появляется [Готов к копированию]. С помощью [▲] или [▼] выберите [Вкл.].
"Обычный шрифт"	Обозначает сообщение или настройку, отображаемую на экране компьютера.	Можно выбрать из меню "Размер печати".

## Условные обозначения в рабочих процедурах

Нажимаемые кнопки панели управления выделены красным.





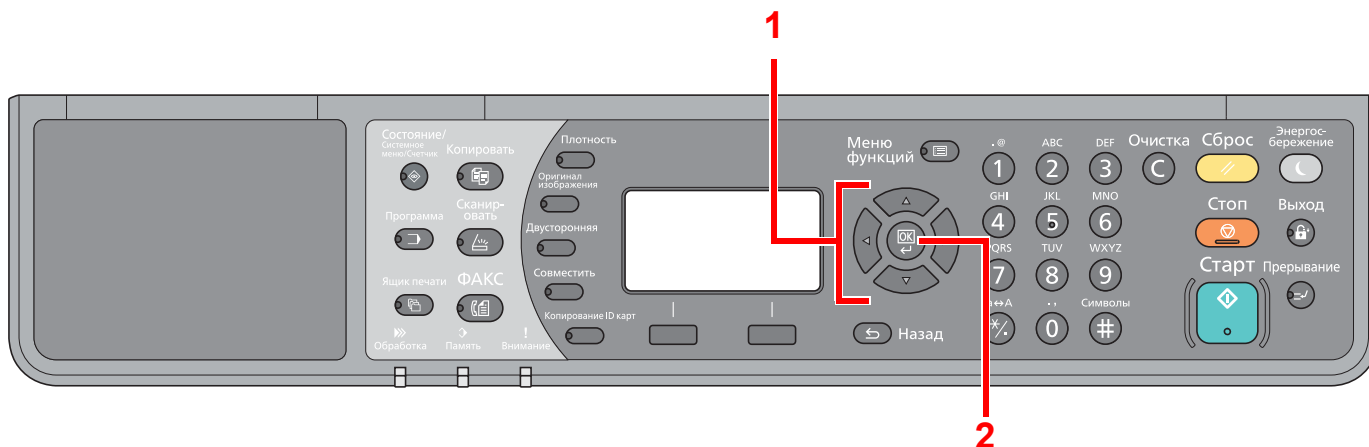



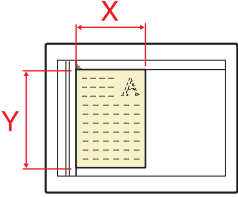

Процедуры, состоящие из последовательности операций, выполняемых на панели управления или на компьютере, пронумерованы, как показано ниже.

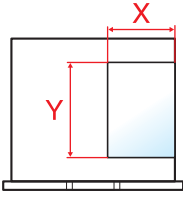

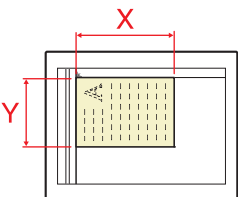
## Формат и ориентация оригиналов и бумаги

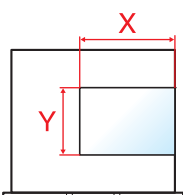









Такие форматы оригиналов и бумаги, как A4, B5 и Letter, можно использовать и в горизонтальной, и в вертикальной ориентации. Для различения этих двух ориентаций при использовании указанных форматов к номеру формата добавляется "-R" для обозначения горизонтальной ориентации. Для отображения ориентации оригинала и бумаги на дисплее сообщений используются следующие значки.

Ориентация		Установка положения (X: ширина, Y: длина)	Дисплей	Формат, указанный в данном руководстве *1
Вертикальный	Оригинал	 Оригинал	 Оригинал	A4, B5, Letter и пр.
	Бумага	 Бумага	 Бумага	
Горизонтальный	Оригинал	 Оригинал	 Оригинал	A4-R, B5-R, Letter-R и пр.
	Бумага	 Бумага	 Бумага	

\*1 Формат оригинала/бумаги, который можно использовать, различается в зависимости от функции и лотка бумаги. Для получения подробной информации см. [Характеристики на стр. 10-17](#).

# Карта меню

(Здесь используются названия, отображаемые на дисплее сообщений. Они могут отличаться от заголовков соответствующих разделов.)

Копировать 	Плотность 	Плотн. ( <a href="#">стр. 5-14</a> )
	Оригинал изображения 	Оригинал изобр. ( <a href="#">стр. 5-14</a> )
	Двусторонняя 	Дуплекс ( <a href="#">стр. 5-14</a> )
	Совместить 	Совмест. ( <a href="#">стр. 5-17</a> )
	Копирование ID карт 	Копия ID-карты ( <a href="#">стр. 5-9</a> )
Копировать 	Меню функций 	Выбор бумаги ( <a href="#">стр. 5-19</a> )
		По копиям/сдвиг ( <a href="#">стр. 5-20</a> )
		Масштаб ( <a href="#">стр. 5-21</a> )
		Формат оригинала ( <a href="#">стр. 5-22</a> )
		Ориентация ориг. ( <a href="#">стр. 5-22</a> )
		Ор. смеш. разм. ( <a href="#">стр. 5-23</a> )
		EcoPrint ( <a href="#">стр. 5-23</a> )
		Плотность фона ( <a href="#">стр. 5-23</a> )
		Поле ( <a href="#">стр. 5-24</a> )
		Стирание границы ( <a href="#">стр. 5-25</a> )
		Непрерывное скан ( <a href="#">стр. 5-26</a> )
		Автоповорот ( <a href="#">стр. 5-26</a> )
		Ввод имени файла ( <a href="#">стр. 5-26</a> )
Сканировать 		Готовность к сканир. ( <a href="#">стр. 5-39</a> )
		Готов к передаче. (См. <b>Руководство по эксплуатации факса.</b> <sup>*1</sup> )
ФАКС 		
Программа 		Выбор программы ( <a href="#">стр. 5-27</a> )

\*1 Функция факса является дополнительной.

Ящик печати



Ящик печати ([стр. 4-16](#))

Состояние/  
Системное  
меню/Счетчик



Состояние	Печ. сост. задания ( <a href="#">стр. 6-2</a> )		
	Отпр. сост. задан. ( <a href="#">стр. 6-2</a> )		
	Плановое задание ( <a href="#">стр. 6-2</a> )		
	Журн. задан. печ. ( <a href="#">стр. 6-6</a> )		
	Отпр. журн. задан. ( <a href="#">стр. 6-6</a> )		
	Сканер ( <a href="#">стр. 6-12</a> )		
	Принтер ( <a href="#">стр. 6-12</a> )		
	Факс (см. <b>Руководство по эксплуатации факса</b> <sup>*1</sup> )		
	Состоян. тонера ( <a href="#">стр. 6-13</a> )		
	Состоян. бумаги ( <a href="#">стр. 6-13</a> )		
Отчет	Печать отчета	Карта меню ( <a href="#">стр. 7-5</a> )	
		Страница состояния ( <a href="#">стр. 7-5</a> )	
		Состояние сети ( <a href="#">стр. 7-5</a> )	
		Состояние сервиса ( <a href="#">стр. 7-5</a> )	
	Настр. отч. адм. (см. <b>Руководство по эксплуатации факса</b> <sup>*1</sup> )		
Настр. отч. рез. (см. <b>Руководство по эксплуатации факса</b> <sup>*1</sup> )			
Счетчик ( <a href="#">стр. 2-44</a> )			
Система	Настройки сети	Настройка TCP/IP	TCP/IP ( <a href="#">стр. 7-7</a> )
			Настр. IPv4 ( <a href="#">стр. 7-7</a> )
			Настр. IPv6 ( <a href="#">стр. 7-8</a> )
			Bonjour ( <a href="#">стр. 7-8</a> )
			Детали протокола ( <a href="#">стр. 7-9</a> )
		Безоп. протокол	SSL ( <a href="#">стр. 7-9</a> )
		Интерфейс LAN ( <a href="#">стр. 7-10</a> )	
		Имя хоста ( <a href="#">стр. 7-10</a> )	
		Перезапуск сети ( <a href="#">стр. 7-10</a> )	
	Уст. блок. и/ф.	Устройство USB ( <a href="#">стр. 7-11</a> )	
		Доп. I/F ( <a href="#">стр. 7-11</a> )	
		Доп. I/F-ФАКС ( <a href="#">стр. 7-11</a> )	

\*1 Функция факса является дополнительной.

Админ/учет	Установки адми. ( <a href="#">стр. 2-11</a> )		
	Настр. уч. зад.	Учет заданий ( <a href="#">стр. 8-4</a> )	
		Отчет учета ( <a href="#">стр. 8-23</a> )	
		Общий учет ( <a href="#">стр. 8-22</a> )	
		Учет кажд. зад. ( <a href="#">стр. 8-22</a> )	
		Список уч. зап. ( <a href="#">стр. 8-5</a> )	
		Парам. по умолч. ( <a href="#">стр. 8-20</a> )	
Неизв. ид. задан. ( <a href="#">стр. 8-19</a> )			
Общие параметры	Язык ( <a href="#">стр. 7-12</a> )		
	Экран по умолч. (стр. 7-9)		
	Звук	Сигнал (стр. 7-13)	
		Динамик факса (см. <b>Руководство по эксплуатации факса</b> <sup>*1</sup> )	
		Монитор факса (см. <b>Руководство по эксплуатации факса</b> <sup>*1</sup> )	
	Яркость экрана ( <a href="#">стр. 7-13</a> )		
	Режим тишины ( <a href="#">стр. 7-13</a> )		
	Ориг./Пар. бум.	Форм. польз. ориг. ( <a href="#">стр. 7-14</a> )	
		Польз. форм. бум. ( <a href="#">стр. 7-14</a> )	
		Настр. кассеты 1	Формат кассеты 1 ( <a href="#">стр. 7-14</a> )
			Тип кассеты 1 ( <a href="#">стр. 7-14</a> )
		Настр. кассеты 2	Формат кассеты 2 ( <a href="#">стр. 7-14</a> )
			Тип кассеты 2 ( <a href="#">стр. 7-14</a> )
		Настр. кассеты 3	Формат кассеты 3 ( <a href="#">стр. 7-14</a> )
			Тип кассеты 3 ( <a href="#">стр. 7-14</a> )
		Настр. кас. 4	Формат кассеты 4 ( <a href="#">стр. 7-14</a> )
			Тип кассеты 4 ( <a href="#">стр. 7-14</a> )
		Настр. ун. лотка	Разм. унив. лотка ( <a href="#">стр. 7-17</a> )
			Тип унив. лотка ( <a href="#">стр. 7-17</a> )
		Уст. типа носит. ( <a href="#">стр. 7-14</a> )	
		Авт.обнар-е ориг. ( <a href="#">стр. 7-15</a> )	
		Носит. для авто ( <a href="#">стр. 7-15</a> )	
	Устр. под. по ум. ( <a href="#">стр. 7-15</a> )		
Дств со спецбум. ( <a href="#">стр. 7-15</a> )			
Устан. огран. ( <a href="#">стр. 7-19</a> )			
Ед. измерения ( <a href="#">стр. 7-19</a> )			
Обработка ошибок	Ош. 2-стор. бум. ( <a href="#">стр. 7-20</a> )		
	ОшибНесоотвБум ( <a href="#">стр. 7-20</a> )		

\*1 Функция факса является дополнительной.



Общие параметры	Установка даты	Дата/время ( <a href="#">стр. 7-20</a> )		
		Формат даты ( <a href="#">стр. 7-20</a> )		
		Час. пояс ( <a href="#">стр. 7-20</a> )		
		Летнее время ( <a href="#">стр. 7-20</a> )		
	Настр. таймера	Таймер сбр. ош. ( <a href="#">стр. 7-21</a> )		
		Тайм. реж. ожид. ( <a href="#">стр. 7-21</a> )		
		Таймер сбр. пан. ( <a href="#">стр. 7-21</a> )		
		Очистка прерыв. ( <a href="#">стр. 7-21</a> )		
		Правило выключ. ( <a href="#">стр. 7-22</a> )		
		Таймер выключ. ( <a href="#">стр. 7-22</a> )		
		Авт. удал. ошиб. ( <a href="#">стр. 7-22</a> )		
		Авт. сброс панели ( <a href="#">стр. 7-22</a> )		
		Неиспольз. время (см. <b>Руководство по эксплуатации факса</b> <sup>*1</sup> )		
		Функция по умолч	Разрешение факса ( <a href="#">стр. 7-22</a> )	
	Оригинал изобр. ( <a href="#">стр. 7-22</a> )			
	Масштаб ( <a href="#">стр. 7-22</a> )			
	По копиям/сдвиг ( <a href="#">стр. 7-22</a> )			
	Ориентация ориг. ( <a href="#">стр. 7-22</a> )			
	Стирание границы ( <a href="#">стр. 7-23</a> )			
	Поле ( <a href="#">стр. 7-23</a> )			
	Плотность фона ( <a href="#">стр. 7-23</a> )			
	EcoPrint ( <a href="#">стр. 7-23</a> )			
	Автоповорот ( <a href="#">стр. 7-23</a> )			
	Ввод имени файла ( <a href="#">стр. 7-23</a> )			
	Непрерывное скан ( <a href="#">стр. 7-23</a> )			
	Настр. деталей		Макет 2 в 1 ( <a href="#">стр. 7-23</a> )	
			Макет 4 в 1 ( <a href="#">стр. 7-23</a> )	
			Лин. границы ( <a href="#">стр. 7-23</a> )	
			Ориг. сшивание ( <a href="#">стр. 7-23</a> )	
			Переплет кн. ор. кн. ор. ( <a href="#">стр. 7-23</a> )	
			Финиш. сшивание ( <a href="#">стр. 7-23</a> )	
	Копирование		Выбор бумаги ( <a href="#">стр. 7-24</a> )	
		Автовывбор бумаги ( <a href="#">стр. 7-24</a> )		
Автом. приор. % ( <a href="#">стр. 7-24</a> )				
Выб. настр. ключа ( <a href="#">стр. 7-24</a> )				
Принтер	Лим. врем. под. бум. ( <a href="#">стр. 7-24</a> )			

\*1 Функция факса является дополнительной.

Факс (см. <b>Руководство по эксплуатации факса</b> <sup>*1</sup> )	
Правка адресата (см. <b>Руководство по эксплуатации факса</b> <sup>*1</sup> )	
Настройка/обслуж	Рег. плотности ( <a href="#">стр. 7-26</a> )
	Плотность фона ( <a href="#">стр. 7-26</a> )
	Плотность печати ( <a href="#">стр. 7-26</a> )
	Правильно. Корр. черн. полос. ( <a href="#">стр. 7-26</a> )
	Настр. сервиса

\*1 Функция факса является дополнительной.

# 1 Правовая информация и правила техники безопасности

Перед использованием аппарата прочтите данную информацию. В этом разделе приводится информация по следующим темам.

Примечание .....	1-2
Условные обозначения по технике безопасности в данном руководстве .....	1-2
Окружающая среда .....	1-3
Меры предосторожности при эксплуатации .....	1-3
Меры безопасности при работе с лазером в странах Европы .....	1-4
Safety Instructions Regarding the Disconnection of Power .....	1-5
Законодательные ограничения на копирование и сканирование .....	1-5
Правовая информация .....	1-6
Функция управления энергосбережением .....	1-7
Функция автоматического двустороннего копирования .....	1-7
Сбережение ресурсов — бумага .....	1-7
Экологическая польза от функции "управления режимом питания" .....	1-7

## Примечание

### Условные обозначения по технике безопасности в данном руководстве

Специальные предупреждающие символы в разделах настоящего руководства и на компонентах аппарата призваны обратить внимание пользователя на возможную опасность как для него самого, так и для других людей и окружающих объектов, связанную с эксплуатацией данного аппарата, а также помочь обеспечить правильную и безопасную его эксплуатацию. Символы и их описания приведены ниже.



**ПРЕДУПРЕЖДЕНИЕ!** Предупреждает о возможности получения тяжелой травмы или смерти при недостаточном внимании или несоблюдении соответствующих правил.



**ВНИМАНИЕ!** Предупреждает о возможности получения травмы или механического повреждения аппарата при недостаточном внимании или несоблюдении соответствующих правил.

### Символы

Символ  $\triangle$  показывает, что соответствующий раздел включает в себя предупреждения относительно безопасности. Знаки внутри символа призваны привлечь внимание пользователя.



... [Общее предупреждение]



... [Предупреждение о высокой температуре]

Символ  $\otimes$  указывает, что соответствующий раздел содержит информацию о запрещенных действиях. Внутри символа приводится условное обозначение запрещенного действия.



... [Предупреждение о запрещенном действии]



... [Разборка запрещена]

Символ  $\bullet$  указывает, что соответствующий раздел содержит информацию о действиях, которые должны быть выполнены. Внутри символа приводится условное обозначение обязательного действия.



... [Уведомление об обязательном действии]



... [Выньте вилку питания из сетевой розетки]



... [Обязательно подключайте аппарат к сетевой розетке с заземлением]

Если предупреждения по технике безопасности в данном руководстве напечатаны неразборчиво или руководство утеряно, обратитесь к представителю сервисной службы и закажите новое руководство (услуга платная).

## Окружающая среда

Аппарат предназначен для эксплуатации в следующих условиях окружающей среды:

<b>Температура</b>	От 10 до 32,5° С (при температуре 32,5 °С влажность не должна превышать 70%).
<b>Влажность</b>	от 10 до 80 % (при влажности 80% температура не должна превышать 30 °С).

Тем не менее, неблагоприятные условия окружающей среды могут негативно сказаться на качестве изображения. Избегайте установки аппарата в следующих местах.

- Вблизи окна или в местах, где на него будут попадать прямые солнечные лучи.
- В местах, подверженных вибрации.
- В местах с резкими перепадами температуры.
- В местах, находящихся под действием прямых потоков горячего или холодного воздуха.
- Избегайте мест с плохой вентиляцией.

Непрочный материал пола при перемещении аппарата после установки может быть поврежден роликами.

При копировании выделяется некоторое количество озона, но оно незначительно и не сказывается отрицательно на здоровье. Тем не менее, при длительном использовании аппарата в помещении с плохой вентиляцией или при изготовлении очень большого количества копий может ощущаться неприятный запах. Для обеспечения оптимальных условий окружающей среды при копировании рекомендуется хорошо проветривать помещение.

## Меры предосторожности при эксплуатации

### Меры предосторожности при обращении с расходными материалами

#### ВНИМАНИЕ

Не пытайтесь поджечь детали, содержащие тонер. Искры от пламени могут стать причиной ожогов.

Храните детали, содержащие тонер, в недоступном для детей месте.

Если тонер просыплется из деталей, его содержащих, не вдыхайте его и не проглатывайте, а также избегайте попадания в глаза и на кожу.

- Если вы вдохнули тонер, выйдите на свежий воздух и тщательно прополощите горло большим количеством воды. При появлении кашля обратитесь к врачу.
- Если вы проглотили тонер, прополощите рот водой и выпейте 1-2 чашки воды, чтобы разбавить содержимое желудка. При необходимости обратитесь к врачу.
- При попадании тонера в глаза тщательно промойте их водой. При продолжительном дискомфорте в глазах обратитесь к врачу.
- При попадании тонера на кожу помойте ее водой с мылом.

Не пытайтесь силой открыть или разрушить детали, содержащие тонер.

## Другие меры предосторожности

Сдайте использованный контейнер с тонером и контейнер для отработанного тонера по месту приобретения аппарата или в службу поддержки. Переработка или утилизация использованных контейнеров с тонером и контейнеров для отработанного тонера производится в соответствии с установленными нормами.

Храните аппарат, избегая воздействия на него прямых солнечных лучей.

Храните аппарат в месте, где температура остается ниже 40 °C, избегая резких изменений температуры и влажности.

Если аппарат не будет использоваться в течение длительного периода, выньте бумагу из кассеты и универсального лотка, поместите ее обратно в оригинальную упаковку и запечатайте.

## Меры безопасности при работе с лазером в странах Европы

Лазерное излучение опасно для организма человека. Поэтому лазерное излучение, создаваемое внутри аппарата, герметично закрыто защитным кожухом и наружной крышкой. При правильной эксплуатации аппарата пользователем излучение не проникает за пределы его корпуса.

Настоящий аппарат классифицирован как лазерное изделие Class 1 в соответствии со стандартом IEC/EN 60825-1:2014.

Информация относительно лазерных изделий CLASS 1 указана в паспортной таблице.

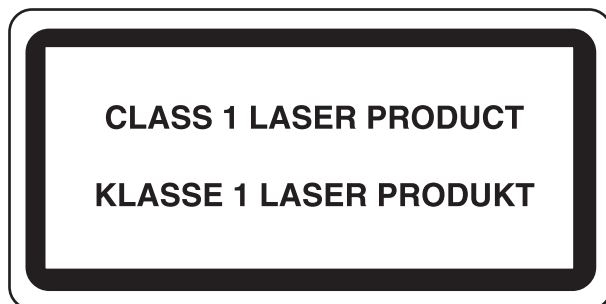

## Safety Instructions Regarding the Disconnection of Power

**Caution:** The power plug is the main isolation device! Other switches on the equipment are only functional switches and are not suitable for isolating the equipment from the power source.

**Attention:** Le débranchement de la fiche secteur est le seul moyen de mettre l'appareil hors tension. Les interrupteurs sur l'appareil ne sont que des interrupteurs de fonctionnement: ils ne mettent pas l'appareil hors tension.

## Законодательные ограничения на копирование и сканирование

Может быть запрещено копирование материала, защищенного авторскими правами, без разрешения владельца тех прав.

Копирование/сканирование следующих изображений запрещено и может быть уголовно наказуемым. Это может ограничиваться не только данными изображениями. Не копируйте/сканируйте умышленно изображения, которые не предназначены для копирования/сканирования.

- бумажные деньги;
- банкноты;
- ценные бумаги;
- печати;
- паспорта;
- сертификаты.

Местные законы и предписания могут запрещать или ограничивать копирование и сканирование иного, не упомянутого выше.



### ПРИМЕЧАНИЕ

В некоторых редких случаях может быть запрещено полноценное сканирование оригинала, чрезвычайно напоминающего банкноту.

## EN ISO 7779

Maschinenlärminformations-Verordnung 3. GPSGV, 06.01.2004: Der höchste Schalldruckpegel beträgt 70 dB (A) oder weniger gemäß EN ISO 7779.

## EK1-ITB 2000

Das Gerät ist nicht für die Benutzung im unmittelbaren Gesichtsfeld am Bildschirmarbeitsplatz vorgesehen. Um störende Reflexionen am Bildschirmarbeitsplatz zu vermeiden, darf dieses Produkt nicht im unmittelbaren Gesichtsfeld platziert werden.

## Правовая информация

Копирование или какое-либо иное воспроизведение настоящего руководства полностью или частично без предварительного письменного разрешения корпорации KYOCERA Document Solutions Inc. запрещено.

### В отношении торговых марок

- TASKalfa — зарегистрированная торговая марка KYOCERA Document Solutions Inc.
- Microsoft, Windows, Windows Server и Internet Explorer являются зарегистрированными торговыми марками или торговыми марками Microsoft Corporation в США и/или других странах.
- Adobe Acrobat и Flash являются зарегистрированными торговыми марками Adobe Systems Incorporated.
- IBM и IBM PC/AT являются торговыми марками International Business Machines Corporation.
- AppleTalk, Bonjour, Macintosh и Mac OS являются торговыми марками Apple Inc., зарегистрированными в США и других странах.

Все остальные торговые марки и названия продуктов, упомянутые в настоящем руководстве, являются зарегистрированными торговыми марками или торговыми марками соответствующих компаний. Обозначения <sup>™</sup> и ® в данном руководстве по эксплуатации не используются.



## Функция управления энергосбережением

Для уменьшения энергопотребления в ожидании выполнения задания устройство оснащается функцией управления энергосбережением, позволяющей переходить в **режим ожидания**, а также в **режим "Питание выключено"**, в которых потребление электроэнергии автоматически снижается до минимума по истечении определенного времени с момента последнего использования устройства.

### Режим ожидания

Аппарат автоматически переходит в режим ожидания по истечении 1 минуты с момента последнего использования функции копирования. Длительность простоя до перехода в режим ожидания может быть увеличена. При печати в режиме ожидания устройство возвращается в режим ожидания по завершении печати. Более подробная информация приведена в разделе [Режим ожидания и таймер режима ожидания на стр. 2-20](#).

### Режим "Питание выключено"

Устройство автоматически отключает свое питание по истечении 1 часа с момента его последнего использования. Длительность простоя до перехода в режим "Питание выключено" может быть увеличена. Для этого необходимо изменить настройки таймера отключения питания. Более подробная информация приведена в разделе [Таймер отключения питания на стр. 2-22](#).

## Функция автоматического двустороннего копирования

Данное устройство имеет функцию 2-стороннего копирования. Например, двустороннее копирование на один лист двух односторонних оригиналов позволяет сократить расход бумаги. Более подробная информация приведена в разделе [Двусторонняя на стр. 5-14](#).

Печать в двустороннем режиме позволяет уменьшить расход бумаги и способствует сохранению лесных ресурсов. Использование режима двусторонней печати также приводит к уменьшению закупок бумаги и, следовательно, к снижению расходов. Рекомендуется в аппаратах, поддерживающих функцию двусторонней печати, использовать этот режим по умолчанию.

## Сбережение ресурсов — бумага

В целях сохранения и рационального использования лесных ресурсов рекомендуется использовать переработанную, а также первичную бумагу, сертифицированную в соответствии с программами рационального использования природных ресурсов или снабженную общепризнанной экологической маркировкой, соответствующую стандарту качества EN 12281:2002\* или эквивалентному.

Данный аппарат также поддерживает печать на бумаге плотностью 64 г/м<sup>2</sup>. Использование такой бумаги, на изготовление которой расходуется меньше сырья, вносит дополнительный вклад в сохранение лесных ресурсов.

\*: EN12281:2002 "Бумага для печати и офиса — требования к бумаге для получения изображений с помощью сухого тонера"

Более подробную информацию по рекомендуемым типам бумаги можно получить у представителя сервисной службы или у торгового представителя.

## Экологическая польза от функции "управления режимом питания"

Чтобы снизить энергопотребление в случае простоя, аппарат оснащен функцией управления режимом питания, которая автоматически активирует энергосберегающий режим, если аппарат не используется в течение определенного времени.

Хотя для возврата аппарата из энергосберегающего режима в режим ГОТОВНОСТИ потребуется незначительное время, это может существенно снизить энергопотребление. Рекомендуется для работы с аппаратом задать время активации энергосберегающего режима в качестве настройки по умолчанию.

# 2 Установка и настройка аппарата

В данной главе содержится информация для администратора аппарата, в том числе наименования компонентов, порядок подключения кабелей и установки программного обеспечения.

Наименования компонентов .....	2-2
Внешние элементы аппарата .....	2-2
Разъемы/внутренние компоненты .....	2-4
С установленным дополнительным оборудованием .....	2-5
Подключение аппарата и других устройств .....	2-6
Подсоединение кабелей .....	2-7
Подсоединение кабеля USB .....	2-7
Подключение кабеля LAN .....	2-8
Подсоединение кабеля питания .....	2-8
Включение/выключение питания .....	2-9
Включение питания .....	2-9
Выключение питания .....	2-9
Имя пользователя и пароль администратора .....	2-10
Параметры администратора .....	2-11
Настройки аппарата по умолчанию .....	2-13
Установка даты и времени .....	2-13
Настройка сети .....	2-15
Параметры функции энергосбережения .....	2-20
Установка программного обеспечения .....	2-25
Программное обеспечение на диске Product Library (Windows) .....	2-26
Установка программного обеспечения в Windows .....	2-27
Удаление программного обеспечения .....	2-32
Настройка общего принтера и факса .....	2-33
Установка программного обеспечения на компьютер Mac .....	2-34
Настройка KYOCERA Client Tool .....	2-36
Настройка драйвера WIA .....	2-43
Проверка счетчика .....	2-44
Command Center RX .....	2-45
Доступ к Command Center RX .....	2-46

# Наименования компонентов

## Внешние элементы аппарата

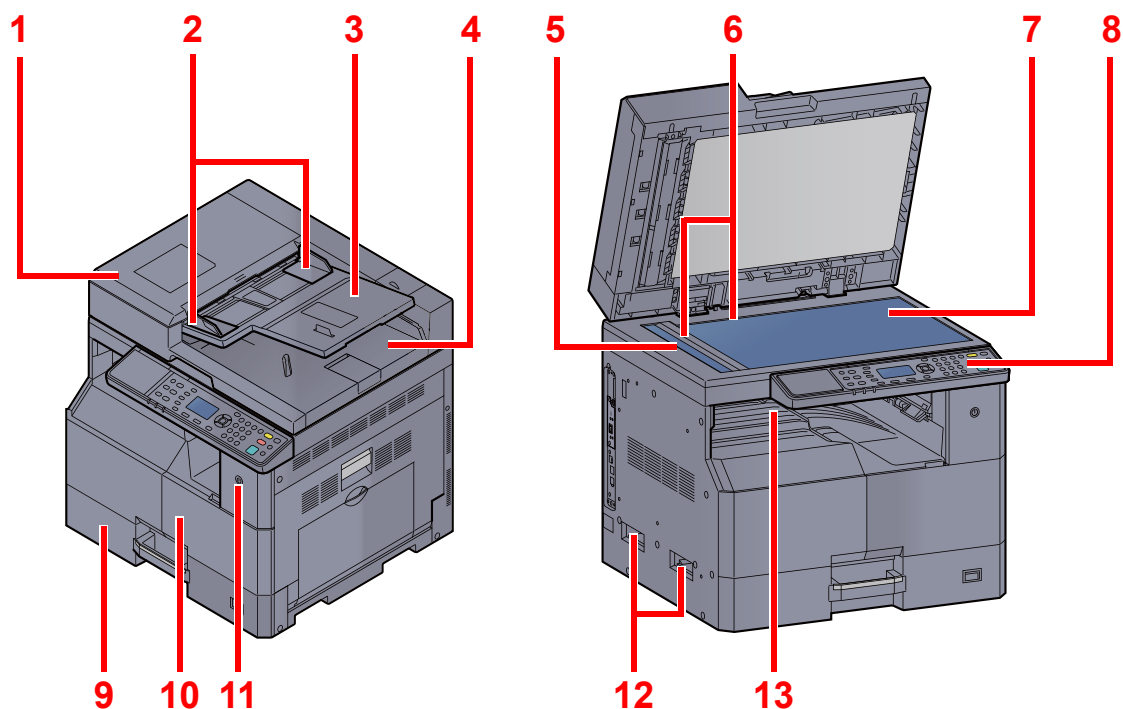

1 Устройство обработки документов (DP)

2 Направляющие ширины оригиналов

3 Лоток оригиналов

4 Выходной лоток оригиналов

5 Щелевое стекло

6 Метки размера оригинала

7 Стекло оригинала

8 Панель управления

9 Кассета 1

10 Передняя крышка

11 Выключатель питания

12 Ручки

13 Внутренний лоток



[Дополнительное оборудование \(стр. 10-2\)](#)

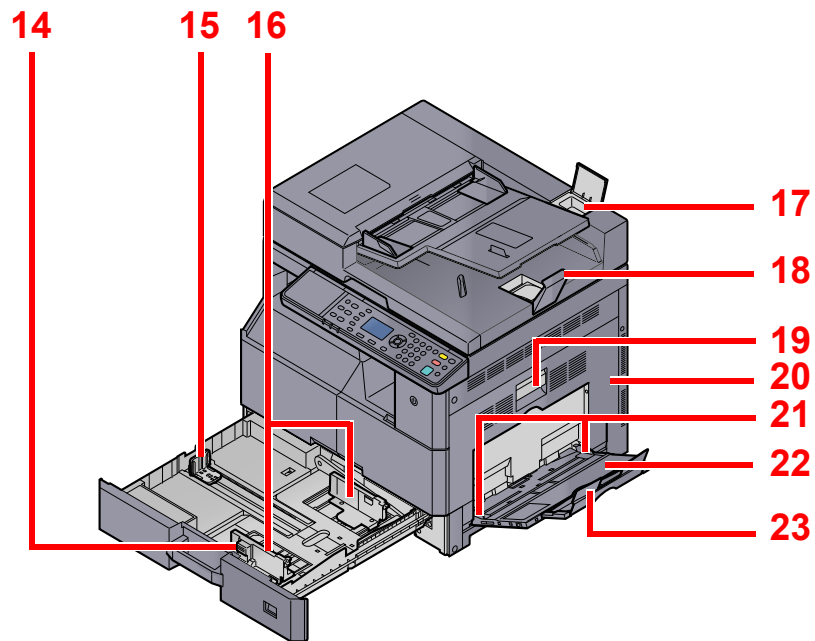

- 14 Регулятор ширины бумаги
- 15 Направляющая длины бумаги
- 16 Направляющая ширины бумаги
- 17 Отделение для чистящей салфетки
- 18 Ограничитель оригиналов
- 19 Рычаг правой крышки 1
- 20 Правая крышка 1
- 21 Направляющая ширины бумаги
- 22 Универсальный лоток
- 23 Опорная часть универсального лотка

## Разъемы/внутренние компоненты

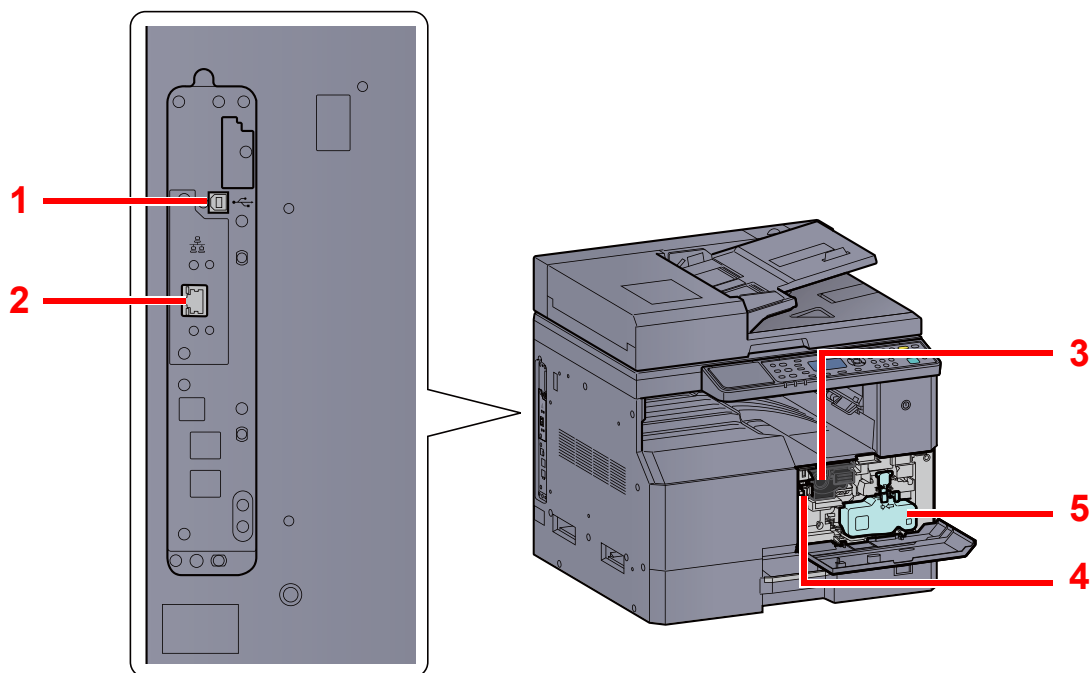

- 1 Разъем интерфейса USB
- 2 Разъем сетевого интерфейса
- 3 Контейнер с тонером
- 4 Рычаг контейнера с тонером
- 5 Бункер для отработанного тонера

## С установленным дополнительным оборудованием

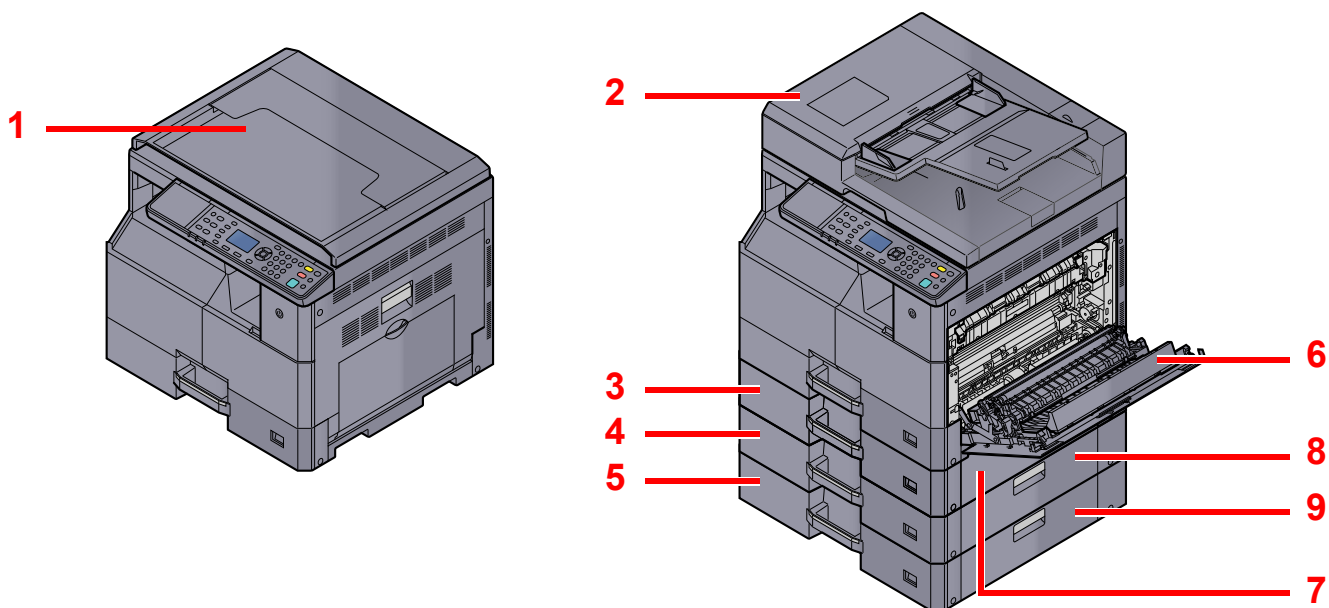

- 1 Крышка стекла экспонирования
- 2 Устройство обработки документов (DP)
- 3 Кассета 2
- 4 Кассета 3
- 5 Кассета 4
- 6 Устройство двусторонней печати
- 7 Правая крышка 2
- 8 Правая крышка 3
- 9 Правая крышка 4



[Дополнительное оборудование \(стр. 10-2\)](#)

# Подключение аппарата и других устройств

При подключении аппарата к другим устройствам, в том числе ПК, подготовьте соответствующие кабели для оборудования.

## Подключение аппарата к ПК через USB

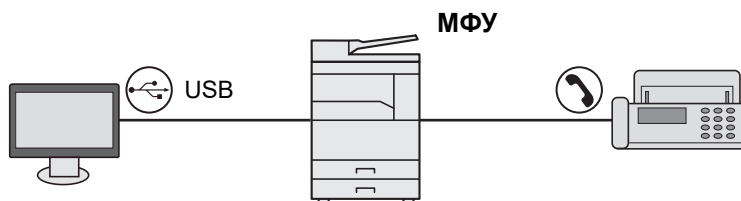

## Подключение аппарата к ПК в сети\*1

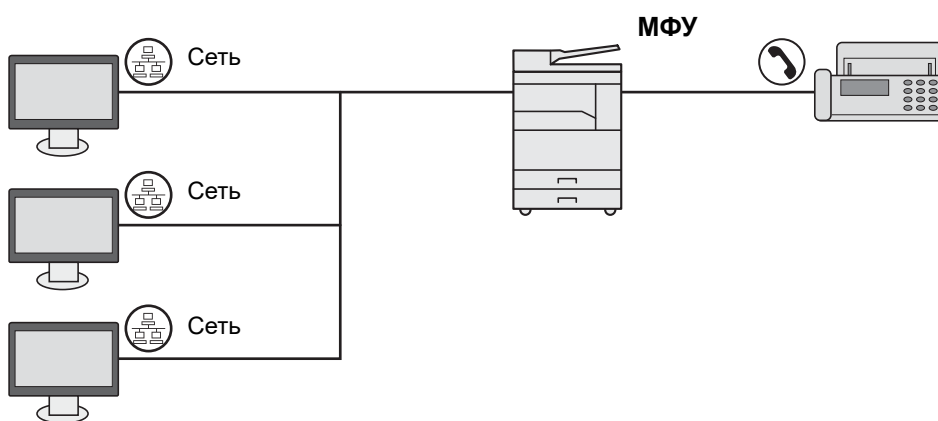

\*1 Требуется дополнительный Комплект сетевого интерфейса.

## Требуемые кабели

Среда подключения	Функция	Необходимый кабель	Страница для справки
Подключение кабеля USB к аппарату.	Принтер/Сканер/ Передача факса с ПК*1	Совместимый с интерфейсом USB 2.0 (высокоскоростной, совместимый с интерфейсом USB, макс. длина 5,0 м, экранированный)	<a href="#">стр. 2-7</a>
Подключение кабеля LAN к аппарату	Принтер/Сканер/ Передача факса с ПК*1	Сетевой интерфейс LAN (10BASE-T или 100BASE-TX экранированный)	<a href="#">стр. 2-8</a>

\*1 Функция доступна, если используется дополнительный Комплект факса.



### ПРИМЕЧАНИЕ

По поводу подключения факса обратитесь к представителю сервисной службы.

# Подсоединение кабелей

## Подсоединение кабеля USB

✓ **ВАЖНО**

Если питание включено, выключите его с помощью выключателя.

🔍 [Выключение питания \(стр. 2-9\)](#)

### 1 Подключите кабель к аппарату.

- 1 Подсоедините кабель USB к разъему интерфейса USB на левой стороне корпуса.

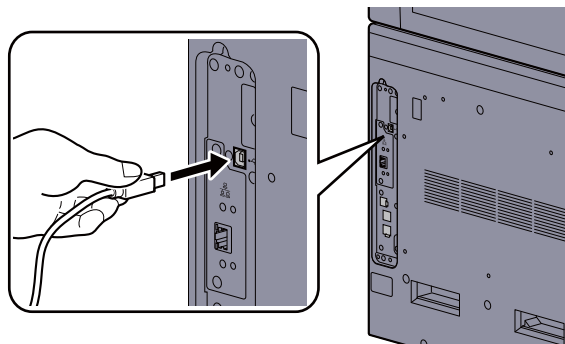

- 2 Подсоедините другой конец кабеля к ПК.

### 2 Включите аппарат.



## Подключение кабеля LAN

 **ВАЖНО**

Если питание включено, выключите его с помощью выключателя.

 [Выключение питания \(стр. 2-9\)](#)

### 1 Подключите кабель к аппарату.

- 1 Подключите кабель LAN к разъему сетевого интерфейса.

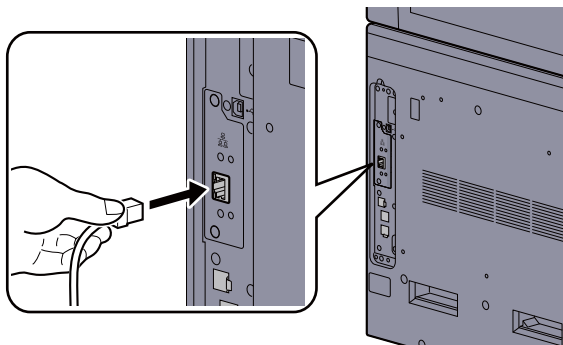

- 2 Подсоедините другой конец кабеля к концентратору.

### 2 Включите аппарат и выполните настройку сети.

 [Настройка сети \(стр. 2-15\)](#)

## Подсоединение кабеля питания

Подсоедините один конец прилагаемого кабеля питания к аппарату, а другой — к розетке.

 **ВАЖНО**

Используйте только кабель питания, поставляемый с аппаратом.

# Включение/выключение питания

## Включение питания

### 1 Включите выключатель питания.

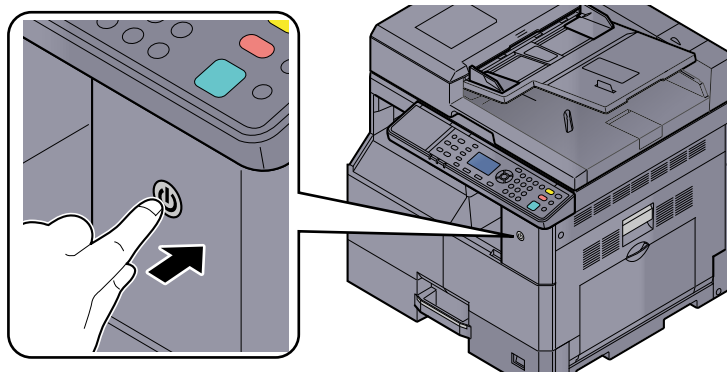

#### ✓ ВАЖНО

Выключив аппарат с помощью выключателя питания, не включайте его сразу же после этого. Подождите как минимум 5 секунд и только потом включите питание.

## Выключение питания

#### ✓ ВАЖНО

Когда светится или мигает индикатор [Обработка] или [Память], аппарат работает. Выключение выключателя питания во время работы аппарата может вызвать неисправность.

### 1 Выключите выключатель питания.

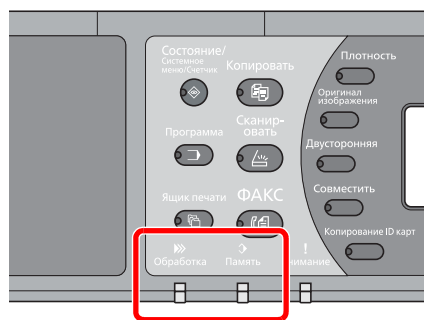

Убедитесь в том, что индикаторы не светятся.

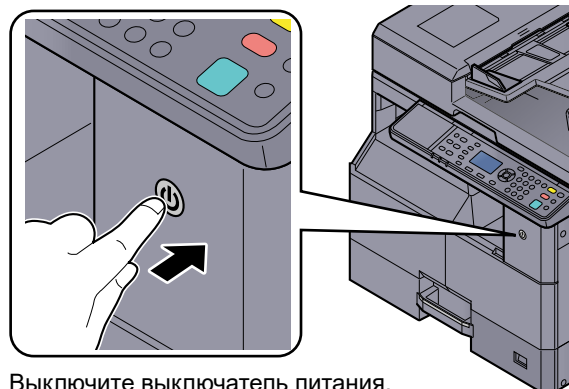

Выключите выключатель питания.

## Если аппарат в течение длительного периода времени не используется...



### ВНИМАНИЕ

Если аппарат длительное время (например, в течение ночи) использоваться не будет, выключите его с помощью выключателя питания. Если аппарат не будет использоваться значительно больший период времени (например, во время отпуска), вытяните вилку шнура питания из розетки в качестве меры предосторожности.

#### ✓ ВАЖНО

Извлеките бумагу из кассет и уложите в упаковку для хранения, чтобы защитить ее от влаги.

# Имя пользователя и пароль администратора

Если для настройки функции требуются полномочия администратора, необходимо ввести имя пользователя и пароль при входе.

Используемые по умолчанию заводские значения имени пользователя и пароля для входа приведены ниже.

Имя пользователя для входа	Пароль для входа
Admin *1	Admin *1

\*1 Прописные и строчные буквы различаются (с учетом регистра).

Можно изменить стандартные имя пользователя и пароль при входе. См. [Параметры администратора на стр. 2-11](#).

Если вы забыли имя пользователя при входе или пароль, войти в систему будет невозможно.

Если включен учет заданий, необходимо ввести идентификатор учетной записи. См. [Вход в систему/выход из системы на стр. 8-25](#).

## 1 Введите имя пользователя для входа.

- 1 Если во время выполнения операций отображается данный экран, нажмите клавишу [OK], когда выбран столбец для ввода имени пользователя для входа.

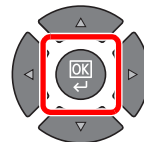
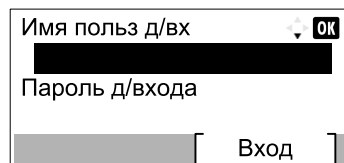

- 2 Введите с помощью цифровых клавиш имя пользователя для входа и нажмите клавишу [OK].

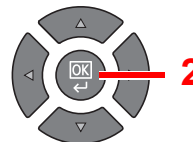
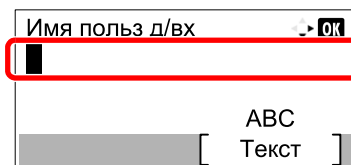

 [Способ ввода символов \(стр. 10-4\)](#)

## 2 Введите пароль при входе.

- 1 Нажмите клавишу [▼] для выбора столбца для ввода пароля для входа и нажмите клавишу [OK].

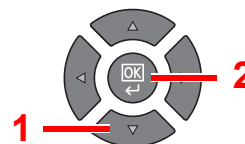
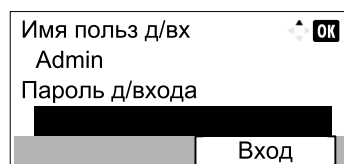

- 2 Введите с помощью цифровых клавиш пароль для входа и нажмите клавишу [OK].

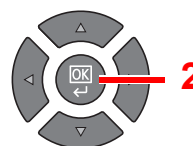
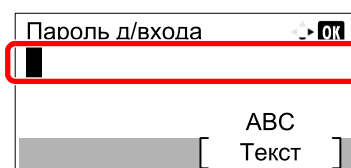

 [Способ ввода символов \(стр. 10-4\)](#)

### 3 Нажмите [Вход].

## Параметры администратора

Измените имя пользователя при входе и пароль для администратора.

### 1 Откройте экран.

- 1 Нажмите клавишу [Состояние/Системное меню/Счетчик].

Состояние/  
Системное  
меню/Счетчик



- 2 С помощью клавиш [▲] и [▼] выберите [Админ/Учет] и нажмите клавишу [OK].

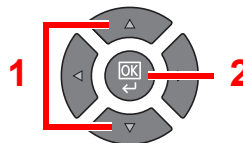
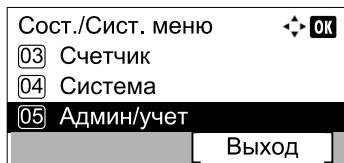

#### ПРИМЕЧАНИЕ

Если во время выполнения операций появится экран ввода имени пользователя для входа, войдите в систему (см. [Имя пользователя и пароль администратора на стр. 2-10](#)).

Используемые по умолчанию заводские значения имени пользователя и пароля для входа приведены ниже.

Имя пользователя для входа	Пароль для входа
Admin*1	Admin*1

\*1 Прописные и строчные буквы различаются (с учетом регистра).

- 3 С помощью клавиш [▲] или [▼] выберите [Админ. настройки] и нажмите клавишу [OK].

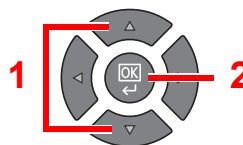
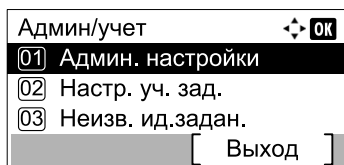

### 2 Настройте параметры.

- 1 Нажмите клавишу [OK].

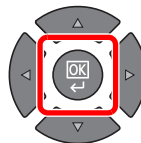
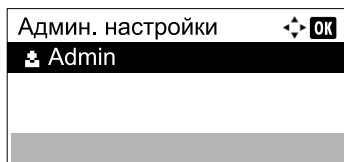

- 2 Нажмите [Изменить].

Сведения <-> OK  
Имя польз д/вх 1/ 2  
Admin  
[ Изменить ]

- 3 Введите с помощью цифровых клавиш новое имя пользователя для входа и нажмите клавишу [OK].

Имя польз д/вх <-> OK  
Admin  
ABC  
[ Текст ]

 **ПРИМЕЧАНИЕ**

Подробнее о вводе символов см. [Ввод символов на стр. 10-7.](#)

- 4 Нажмите клавишу [▶].

- 5 Нажмите [Изменить].

Сведения <-> OK  
Пароль д/входа 2/ 2  
.....  
[ Изменить ]

- 6 Введите с помощью цифровых клавиш новый пароль для входа и нажмите клавишу [OK].

Новый пароль <-> OK  
[ ]  
ABC  
[ Текст ]

- 7 Еще раз введите тот же пароль для входа с целью подтверждения и нажмите клавишу [OK].

- 8 Нажмите клавишу [OK].

- 9 Нажмите [Да] на экране подтверждения.

Имя пользователя и пароль для входа администратора изменены.

# Настройки аппарата по умолчанию

Настройки аппарата по умолчанию можно изменить в системном меню. До начала использования аппарата при необходимости задайте такие настройки, как дата и время, а также функции энергосбережения.

## ПРИМЕЧАНИЕ

Перечень настроек, которые можно задать в системном меню, см. [Системное меню и KYOCERA Client Tool на стр. 7-1](#).

## Установка даты и времени

Для установки местной даты и времени выполните следующие действия.

## ПРИМЕЧАНИЕ

Сдвиг часового пояса следует определить перед установкой даты и времени.

### 1 Откройте экран.

- 1 Нажмите клавишу [[Состояние/Системное меню/Счетчик](#)].

Состояние/  
Системное  
меню/Счетчик



- 2 С помощью клавиши [[▲](#)] или [[▼](#)] выберите [[Общие параметры](#)] и нажмите клавишу [[OK](#)].

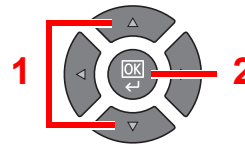

- 3 С помощью клавиши [[▲](#)] или [[▼](#)] выберите [[Установка даты](#)] и нажмите клавишу [[OK](#)].

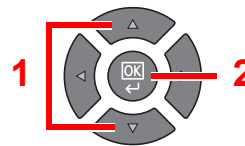
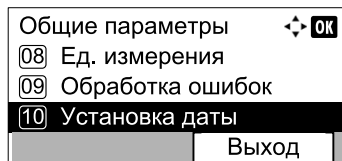

## ПРИМЕЧАНИЕ

Если во время выполнения операций появится экран ввода имени пользователя для входа, войдите в систему (см. [Имя пользователя и пароль администратора на стр. 2-10](#)).

Используемые по умолчанию заводские значения имени пользователя и пароля для входа приведены ниже.

Имя пользователя для входа	Пароль для входа
Admin*1	Admin*1

\*1 Прописные и строчные буквы различаются (с учетом регистра).

## 2 Настройте параметры.

- 1 С помощью клавиши [▲] или [▼] выберите [Час. пояс] и нажмите клавишу [OK].

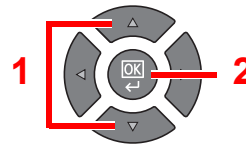
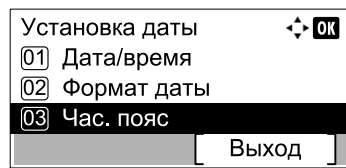

- 2 С помощью клавиши [▲] или [▼] задайте часовой пояс и нажмите клавишу [OK].

- 3 С помощью клавиши [▲] или [▼] выберите [Летнее время] и нажмите клавишу [OK].

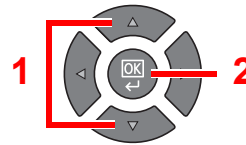
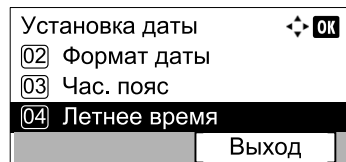

### ПРИМЕЧАНИЕ

При выборе региона, в котором не используется летнее время, экран настройки летнего времени не будет отображаться.

- 4 С помощью клавиши [▲] или [▼] выберите [Откл.] или [Вкл.] и нажмите клавишу [OK].

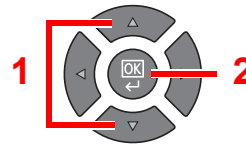
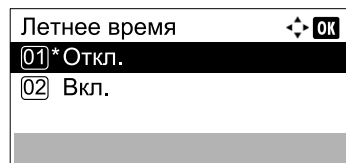

- 5 С помощью клавиши [▲] или [▼] выберите [Дата/время] и нажмите клавишу [OK].

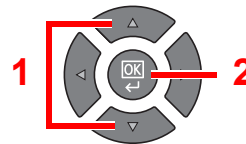
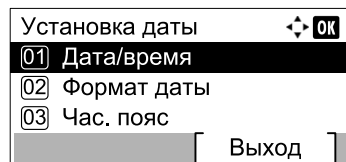

- 6 С помощью клавиши [▲] или [▼] задайте год, месяц и день.

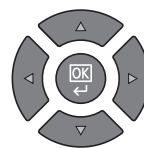
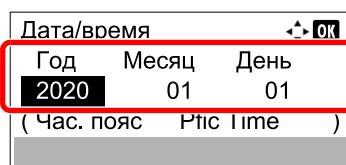

Нажмите клавишу [◀] или [▶], чтобы переместить курсор вправо или влево.

- 7 Нажмите клавишу [OK].

- 8 С помощью клавиши [▲] или [▼] задайте часы, минуты и секунды.

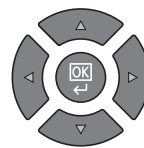
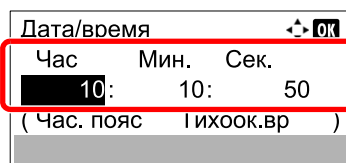

Нажмите клавишу [◀] или [▶], чтобы переместить курсор вправо или влево.

- 9 Нажмите клавишу [OK].

## Настройка сети

На аппарате может быть установлен дополнительный комплект сетевого интерфейса. Он позволяет выполнять сетевую печать в Windows, Macintosh, UNIX и на других платформах.

В данном разделе описана процедура определения параметров IPv4 и Bonjour для протокола. По поводу других сетевых настроек см. [Настройки сети на стр. 7-6](#).

### Настройка IPv4

Выберите протокол TCP/IP (IPv4) для подключения к сети Windows. Настройки по умолчанию: "Протокол TCP/IP: Вкл., DHCP: Вкл., Auto-IP: Вкл.". Если используется фиксированный IP-адрес, при изменении настроек по умолчанию следует узнать у системного администратора IP-адрес, маску подсети и шлюз по умолчанию.

#### ПРИМЕЧАНИЕ

В следующих случаях задайте IP-адрес DNS-сервера в Command Center RX.

- При использовании имени хоста с параметром DHCP, установленным на "Откл."
- При использовании DNS-сервера, IP-адрес которого не назначается автоматически посредством DHCP.

См. **Command Center RX User Guide**.

## 1 Откройте экран.

- 1 Нажмите клавишу [**Состояние/Системное меню/Счетчик**].

Состояние/  
Системное  
меню/Счетчик



- 2 С помощью клавиши [**▲**] или [**▼**] выберите [**Система**] и нажмите клавишу [**OK**].

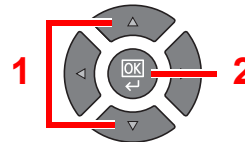
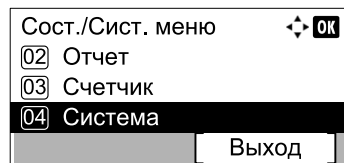

#### ПРИМЕЧАНИЕ

Если во время выполнения операций появится экран ввода имени пользователя для входа, войдите в систему (см. [Имя пользователя и пароль администратора на стр. 2-10](#)).

Используемые по умолчанию заводские значения имени пользователя и пароля для входа приведены ниже.

Имя пользователя для входа	Пароль для входа
Admin*1	Admin*1

\*1 Прописные и строчные буквы различаются (с учетом регистра).

- 3 С помощью клавиши [**▲**] или [**▼**] выберите [**Настройки сети**] и нажмите клавишу [**OK**].

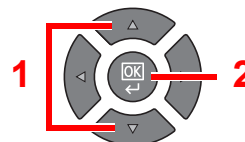
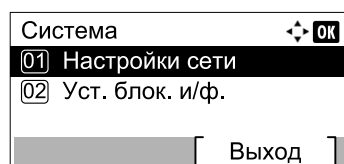



- 4 С помощью клавиши [▲] или [▼] выберите [Настройка TCP/IP] и нажмите клавишу [OK].

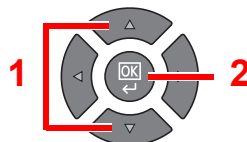
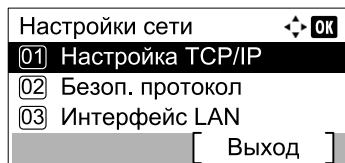

- 5 С помощью клавиши [▲] или [▼] выберите [Настр. IPv4] и нажмите клавишу [OK].

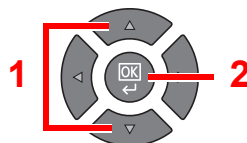
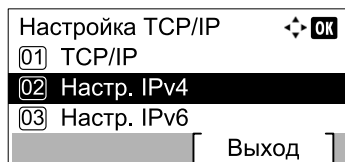

## 2 Настройте параметры.

### При настройке статического IP-адреса

- 1 С помощью клавиши [▲] или [▼] выберите [DHCP] и нажмите клавишу [OK].

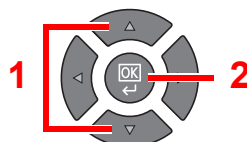
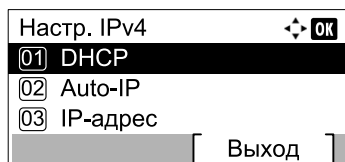

- 2 С помощью клавиши [▲] или [▼] выберите [Откл.] и нажмите клавишу [OK].

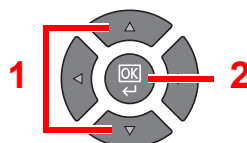
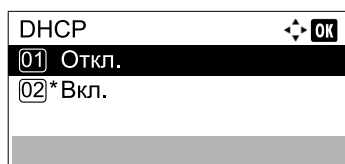

- 3 С помощью клавиши [▲] или [▼] выберите [IP-адрес] и нажмите клавишу [OK].

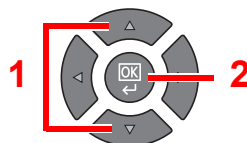
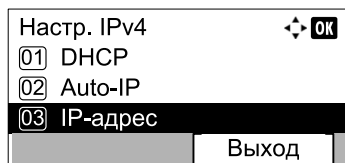

- 4 С помощью цифровых клавиш или [▲] и [▼] задайте IP-адрес.

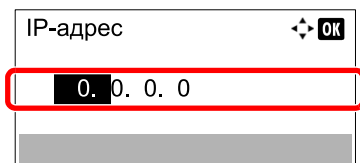

Можно задать любое значение от 000 до 255.

Увеличивайте или уменьшайте числовые значения с помощью клавиш [▲] и [▼]. Используйте клавиши [◀] и [▶] для изменения выделенной позиции ввода.

- 5 Нажмите клавишу [OK].

- 6 С помощью клавиши [▲] или [▼] выберите [Маска подсети] и нажмите клавишу [OK].

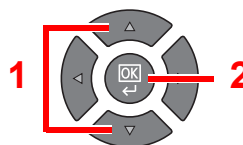
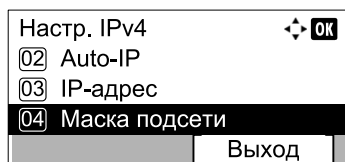

- 7 С помощью цифровых клавиш или [▲] и [▼] задайте маску подсети.

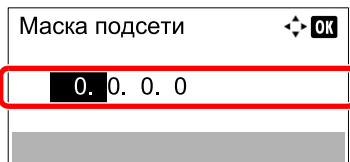

Можно задать любое значение от 000 до 255. Способ ввода — такой же, как и в случае IP-адреса.

- 8 Нажмите клавишу [OK].

- 9 С помощью клавиши [▲] или [▼] выберите [Шлюз по умол.] и нажмите клавишу [OK].

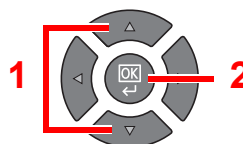
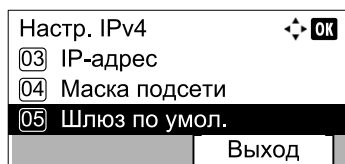

- 10 С помощью цифровых клавиш или [▲] и [▼] задайте шлюз по умолчанию.

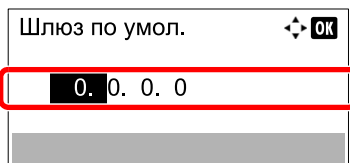

Можно задать любое значение от 000 до 255. Способ ввода — такой же, как и в случае IP-адреса.

- 11 Нажмите клавишу [OK].



#### ВАЖНО

После изменения настроек перезапустите сеть из системного меню или выключите, а затем включите аппарат.



[Перезапуск сети \(стр. 7-10\)](#)



#### ПРИМЕЧАНИЕ

Настройку сети можно выполнить с ПК с помощью Command Center RX. См. **Command Center RX User Guide**.

## Настройки Bonjour

Настройте параметры для Bonjour.

### 1 Откройте экран.

- 1 Нажмите клавишу [**Состояние/Системное меню/Счетчик**].

Состояние/  
Системное  
меню/Счетчик



- 2 С помощью клавиши [**▲**] или [**▼**] выберите [**Система**] и нажмите клавишу [**OK**].

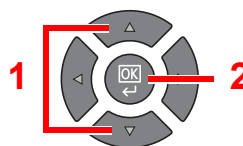

#### ПРИМЕЧАНИЕ

Если во время выполнения операций появится экран ввода имени пользователя для входа, войдите в систему (см. [Имя пользователя и пароль администратора на стр. 2-10](#)).

Используемые по умолчанию заводские значения имени пользователя и пароля для входа приведены ниже.

Имя пользователя для входа	Пароль для входа
Admin*1	Admin*1

\*1 Прописные и строчные буквы различаются (с учетом регистра).

- 3 С помощью клавиши [**▲**] или [**▼**] выберите [**Настройки сети**] и нажмите клавишу [**OK**].

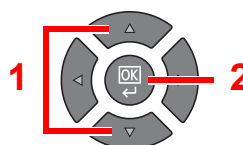
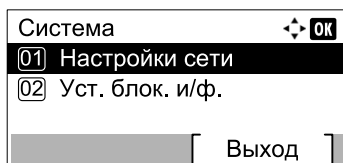

- 4 С помощью клавиши [**▲**] или [**▼**] выберите [**Настройка TCP/IP**] и нажмите клавишу [**OK**].

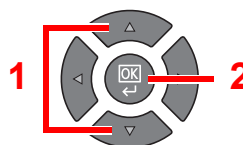
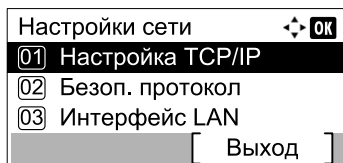

### 2 Настройте параметры.

- 1 С помощью клавиши [**▲**] или [**▼**] выберите [**Bonjour**] и нажмите клавишу [**OK**].

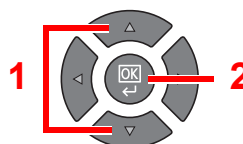
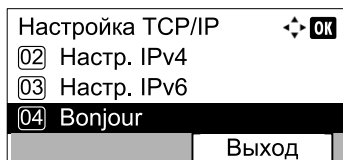

- 2 С помощью клавиши [▲] или [▼] выберите [Откл.] или [Вкл.] и нажмите клавишу [OK].

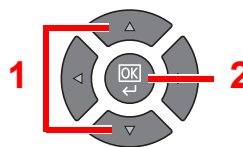
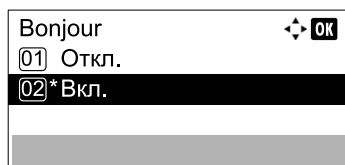

✓ **ВАЖНО**

После изменения настроек перезапустите сеть из системного меню или выключите, а затем включите аппарат.

🔍 [Перезапуск сети \(стр. 7-10\)](#)

💡 **ПРИМЕЧАНИЕ**

Настройку сети можно выполнить с ПК с помощью Command Center RX. См. **Command Center RX User Guide**.

## Параметры функции энергосбережения

Для использования функции передачи настройте следующие параметры:

- [Режим ожидания и таймер режима ожидания \(стр. 2-20\)](#)
- [Таймер отключения питания \(стр. 2-22\)](#)

### Режим ожидания и таймер режима ожидания

#### Режим ожидания

Для перехода в режим ожидания нажмите клавишу [Энергосбережение]. Все индикаторы на рабочей панели, кроме индикаторов [Энергосбережение], погаснут для экономии энергии. Такое состояние называется режимом ожидания.

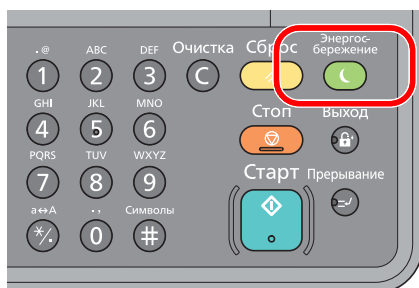

Если в режиме ожидания на аппарат поступают данные печати, задание печати выполняется без подсветки дисплея сообщений.

Если установлен дополнительный факс, печать принятого факсимильного сообщения также выполняется без подсветки панели управления.

Для использования аппарата нажмите любую клавишу на панели управления.

Аппарату требуется 11 секунд для перехода в основной режим работы.

Имейте в виду, что условия окружающей среды, такие как вентиляция, могут вызвать замедленную реакцию аппарата.

#### Таймер режима ожидания

Таймер режима ожидания автоматически переводит аппарат в режим ожидания в случае бездействия в течение заранее заданного времени.

Установленное время по умолчанию составляет 1 минуту.

По поводу изменения заранее заданного времени перехода в режим ожидания см. [Таймер реж.ожид. на стр. 7-21](#).

Чтобы настроить таймер режима ожидания, переводящий аппарат в режим ожидания при простое, выполните описанные ниже шаги.

### 1 Откройте экран.

- 1 Нажмите клавишу [Состояние/Системное меню/Счетчик].

Состояние/  
Системное  
меню/Счетчик



- 2 С помощью клавиши [▲] или [▼] выберите [Общие параметры] и нажмите клавишу [OK].

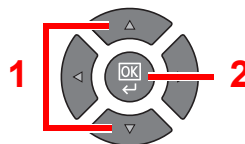
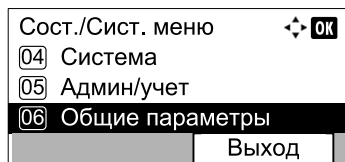

- 3 С помощью клавиши [▲] или [▼] выберите [Настр. таймера] и нажмите клавишу [OK].

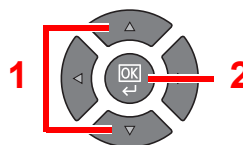
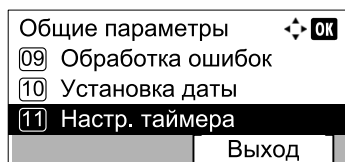

**ПРИМЕЧАНИЕ**

Если во время выполнения операций появится экран ввода имени пользователя для входа, войдите в систему (см. [Имя пользователя и пароль администратора на стр. 2-10](#)).

Используемые по умолчанию заводские значения имени пользователя и пароля для входа приведены ниже.

Имя пользователя для входа	Пароль для входа
Admin *1	Admin *1

\*1 Прописные и строчные буквы различаются (с учетом регистра).

- 4 С помощью клавиш [▲] или [▼] выберите [Тайм. реж. ожид.] и нажмите клавишу [OK].

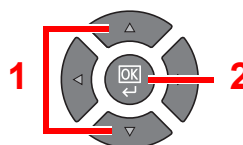
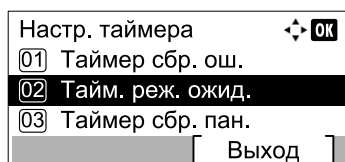

## 2 Задайте время перехода в режим ожидания

С помощью цифровых клавиш или [▲] и [▼] введите время перехода в режим ожидания и нажмите клавишу [OK].

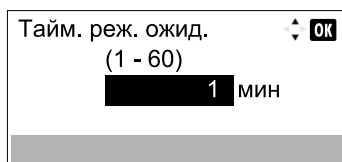

## Таймер отключения питания

Если аппарат, находящийся в режиме ожидания, не используется, выполняется автоматическое выключение питания. Для настройки времени, по истечении которого происходит отключение питания, используется таймер отключения питания. Заводская настройка времени до отключения питания составляет 1 час.

По поводу изменения заранее заданного времени до отключения питания см. [Правило выключ. на стр. 7-22](#) и [Таймер отключения питания на стр. 7-22](#).

Для использования таймера отключения питания настройте следующие параметры:

- [Правило выключения на стр. 2-22](#)
- [Таймер отключения питания на стр. 2-23](#)

### Правило выключения

Чтобы указать, нужно ли автоматически выключать питание в случае простоя, выполните описанные ниже шаги.

## 1 Откройте экран.

- 1 Нажмите клавишу [[Состояние/Системное меню/Счетчик](#)].

Состояние/  
Системное  
меню/Счетчик



- 2 С помощью клавиши [[▲](#)] или [[▼](#)] выберите [[Общие параметры](#)] и нажмите клавишу [[OK](#)].

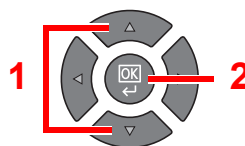
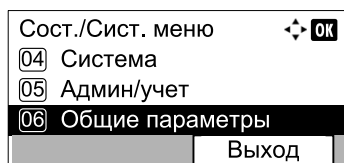

- 3 С помощью клавиши [[▲](#)] или [[▼](#)] выберите [[Настр. таймера](#)] и нажмите клавишу [[OK](#)].

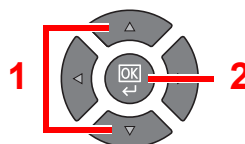
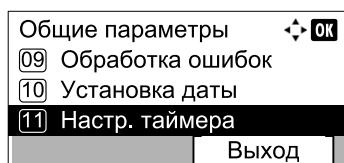

### ПРИМЕЧАНИЕ

Если во время выполнения операций появится экран ввода имени пользователя для входа, войдите в систему (см. [Имя пользователя и пароль администратора на стр. 2-10](#)).

Используемые по умолчанию заводские значения имени пользователя и пароля для входа приведены ниже.

Имя пользователя для входа	Пароль для входа
Admin* <sup>1</sup>	Admin* <sup>1</sup>

\*1 Прописные и строчные буквы различаются (с учетом регистра).

- 4 С помощью клавиш [▲] или [▼] выберите [Правило выключ.] и нажмите клавишу [OK].

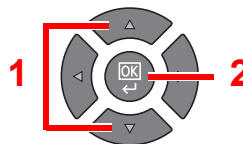
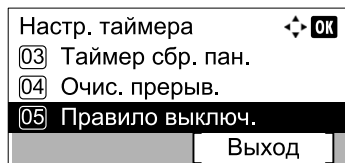

## 2 Задайте правило выключения.

- 1 С помощью клавиш [▲] или [▼] выберите условие, которое нужно установить, и нажмите клавишу [OK].

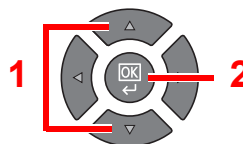

[Факс] отображается, если установлен дополнительный Комплект факса.

[Сет. интерф. плата] отображается, если установлен дополнительный Комплект сетевого интерфейса.

- 2 С помощью клавиши [▲] или [▼] выберите [Откл.] или [Вкл.] и нажмите клавишу [OK].

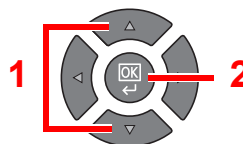
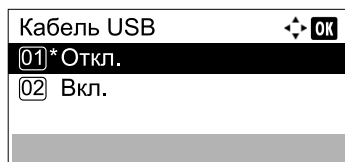

### ПРИМЕЧАНИЕ

Повторите шаги 1 и 2 для установки другого условия.

## Таймер отключения питания

Чтобы задать время, по истечении которого производится выключение питания простаивающего аппарата, выполните описанные ниже шаги.

### 1 Откройте экран.

- 1 Нажмите клавишу [Состояние/Системное меню/Счетчик].

Состояние/  
Системное  
меню/Счетчик



- 2 С помощью клавиши [▲] или [▼] выберите [Общие параметры] и нажмите клавишу [OK].

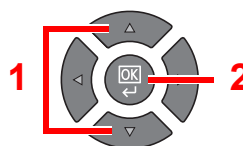
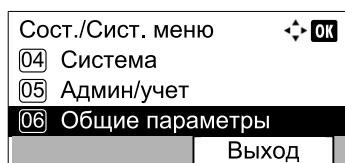



- 3 С помощью клавиши [▲] или [▼] выберите [Настр. таймера] и нажмите клавишу [OK].

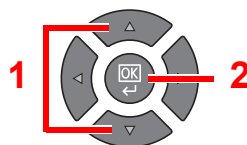
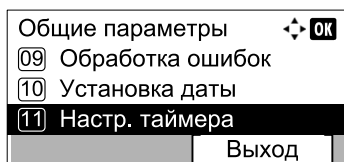

**ПРИМЕЧАНИЕ**

Если во время выполнения операций появится экран ввода имени пользователя для входа, войдите в систему (см. [Имя пользователя и пароль администратора на стр. 2-10](#)).

Используемые по умолчанию заводские значения имени пользователя и пароля для входа приведены ниже.

Имя пользователя для входа	Пароль для входа
Admin *1	Admin *1

\*1 Прописные и строчные буквы различаются (с учетом регистра).

- 4 С помощью клавиш [▲] или [▼] выберите [Таймер выключ.] и нажмите клавишу [OK].

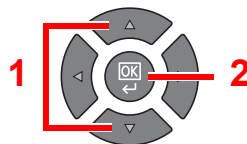
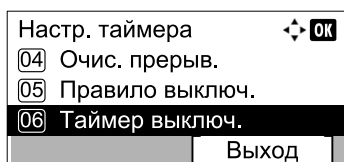

**2 Задайте время до отключения питания.**

С помощью клавиши [▲] или [▼] задайте время до выключения питания и нажмите клавишу [OK].

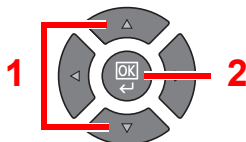
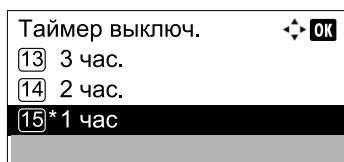

## Установка программного обеспечения

Установите соответствующее программное обеспечение на ПК с диска Product Library.

### При использовании аппарата в качестве общего принтера

Печать с ПК в сети будет возможна при соединении ПК (хост-компьютер), подключенного к аппарату через USB, с ПК в сети (клиентский компьютер).

Необходимо выполнить следующие настройки.

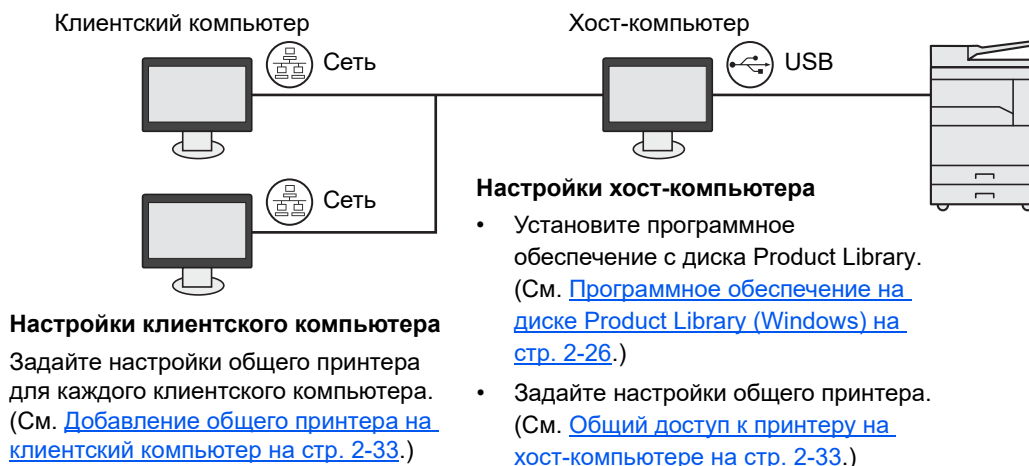

### При использовании аппарата в качестве сетевого принтера <sup>\*1</sup>

Сетевая печать будет возможна при подключении аппарата к ПК в сети.

Необходимо выполнить следующие настройки.

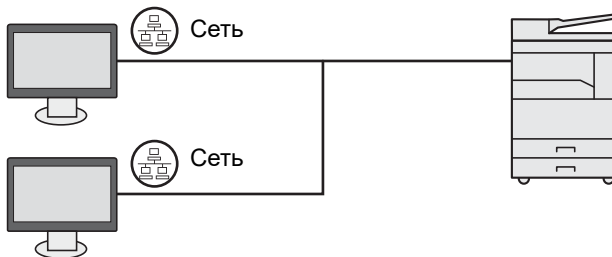

Установите программное обеспечение с диска Product Library на каждом ПК. (См. [Программное обеспечение на диске Product Library \(Windows\) на стр. 2-26.](#))

\*1 Требуется дополнительный Комплект сетевого интерфейса.

## Программное обеспечение на диске Product Library (Windows)

В качестве метода установки можно выбрать либо вариант [Экспресс-установка], либо вариант [Пользовательская установка]. Стандартным методом установки является [Экспресс-установка]. Для установки элементов, которые нельзя установить посредством [Экспресс-установки], используйте [Пользовательскую установку]. Подробнее об использовании способа [Пользовательская установка] см. [Пользовательская установка на стр. 2-29](#).

Программное обеспечение	Описание	Экспресс-установка
<b>KYOCERA Client Tool</b>	<p>Служебная программа, предоставляющая доступ к статусам текущего устройства и всех поддерживаемых устройств, их функциям и настройкам.</p> <p>При установке KYOCERA Client Tool также устанавливаются следующие служебные программы.</p> <ul style="list-style-type: none"> <li>• Status Monitor (<a href="#">стр. 7-31</a>)</li> <li>• Настройки места назначения сканирования и ящика печати (<a href="#">стр. 7-32</a>, <a href="#">стр. 7-38</a>)</li> <li>• Конфигурация (<a href="#">стр. 7-31</a>)</li> </ul> <p>При использовании KYOCERA Client Tool необходимо установить GX driver.</p> <p>При соединении компьютера (хост-компьютер), подключенного к аппарату через USB, с компьютером в сети (клиентский компьютер) и использовании аппарата в качестве общего принтера на хост-компьютере должен быть установлен KYOCERA Client Tool.</p>	○
<b>GX DRIVER</b>	Драйвер для печати на аппарате файлов с компьютера. Данный драйвер принтера позволяет полностью использовать возможности аппарата.	○
<b>Kyocera TWAIN Driver GX</b>	Данный драйвер дает возможность выполнять на аппарате сканирование с использованием приложения, совместимого с TWAIN.	○
<b>Kyocera WIA Driver</b>	<p>WIA (Windows Imaging Acquisition) — функция Windows, дающая возможность двустороннего обмена данными между устройством для работы с изображениями, например сканером, и программным приложением для обработки изображений. Изображение может быть получено с помощью приложения, совместимого с WIA, что удобно, если на компьютере не установлено приложение, совместимое с TWAIN.</p> <p>Драйвер WIA аппарата можно использовать в случае подключения аппарата через USB.</p>	○
<b>KYOCERA Net Viewer</b>	Служебная программа, позволяющая осуществлять мониторинг аппарата при подключении к сети.	—
<b>FAX Driver (Драйвер ФАКСА)</b>	Позволяет передавать документы, созданные в программном приложении на компьютере, по факсу с помощью аппарата.	—

### ПРИМЕЧАНИЕ

- Для установки на компьютере под управлением ОС Windows у пользователя должны быть полномочия администратора.
- При подключении с помощью USB-кабеля автоматическое конфигурирование в режиме ожидания на данном устройстве не поддерживается. Для продолжения установки нажмите любую клавишу, чтобы вывести аппарат из режима ожидания, прежде чем продолжить.
- Для использования функции факса необходим дополнительный Комплект факса.

# Установка программного обеспечения в Windows

## Экспресс-установка

Ниже приведен пример процедуры по установке программного обеспечения в Windows 10 с помощью [\[Экспресс-установки\]](#).

Для получения подробной информации о пользовательской установке см.:

 [Пользовательская установка \(стр. 2-29\)](#)

### 1 Вставьте DVD-диск.

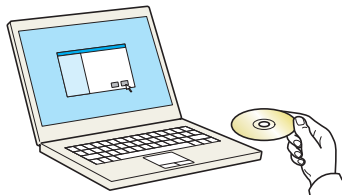

#### ПРИМЕЧАНИЕ

- Для установки на компьютере под управлением ОС Windows у пользователя должны быть полномочия администратора.
- Если откроется диалоговое окно «Мастер нового оборудования», выберите [\[Отмена\]](#).
- Если откроется экран автозапуска, нажмите [\[Запуск setup.exe\]](#).
- Если появится окно управления учетной записью, нажмите [\[Да\]](#) ([\[Разрешить\]](#)).

### 2 Откройте экран.

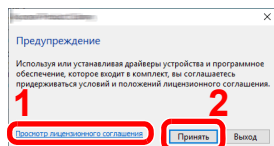

- 1 Нажмите [\[Просмотр лицензионного соглашения\]](#) и прочтите лицензионное соглашение.
- 2 Нажмите [\[Принять\]](#).

### 3 Выберите [\[Экспресс-установка\]](#).

## 4 Установите программное обеспечение.

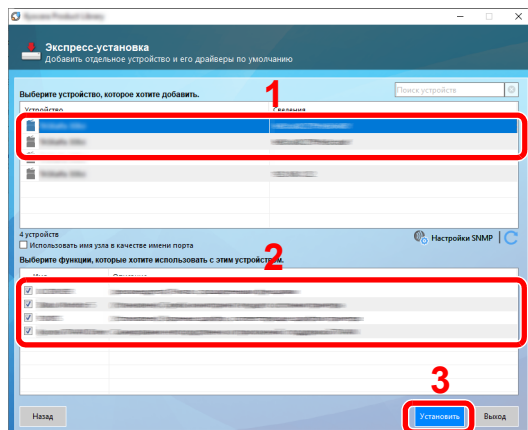

Также можно выбрать параметр [\[Использовать имя узла в качестве имени порта\]](#) и задать использование имени хоста стандартного порта TCP/IP. (При этом нельзя использовать USB-подключение.)

При нажатии [\[Установка\]](#) отобразится экран с запросом вашего согласия на сбор данных. Выберите один из вариантов ответа и нажмите [\[ОК\]](#).



### ПРИМЕЧАНИЕ

- Невозможно обнаружить выключенный аппарат. Если компьютеру не удастся обнаружить аппарат, убедитесь, что аппарат включен и подключен к компьютеру через сетевой кабель или кабель USB, а затем щелкните [C](#) (Перезагрузить).
- Если появится окно безопасности Windows, нажмите [\[Все равно установить этот драйвер\]](#).

## 5 Завершение установки.

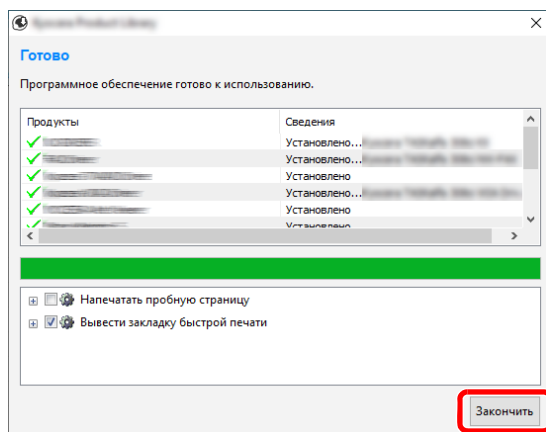

Когда появится сообщение «Программное обеспечение готово к использованию», можно начинать работу с программным обеспечением. Для печати пробной страницы установите флажок «Напечатать пробную страницу» и выберите аппарат.

Для выхода из мастера нажмите [\[Закончить\]](#).

Если появится сообщение о необходимости перезапуска системы, перезапустите компьютер, следуя указаниям на экране. Это завершит процедуру установки драйвера принтера.

При использовании ящика печати задайте настройки, как указано в разделе [Настройка ящика печати на стр. 2-36](#). При использовании аппарата в качестве сетевого принтера задайте настройки, как указано в разделе [Подключение аппарата к ПК в сети на стр. 2-37](#).

В случае установки драйвера WIA следует продолжить конфигурирование согласно [Настройка драйвера WIA на стр. 2-43](#).

## Пользовательская установка

Ниже приведен пример процедуры по установке программного обеспечения в Windows 10 с помощью параметра [\[Пользовательская установка\]](#).

### 1 Вставьте DVD-диск.



#### ПРИМЕЧАНИЕ

- Для установки на компьютере под управлением ОС Windows у пользователя должны быть полномочия администратора.
- Если откроется диалоговое окно «Мастер нового оборудования», выберите [\[Отмена\]](#).
- Если откроется экран автозапуска, нажмите [\[Запуск setup.exe\]](#).
- Если появится окно управления учетной записью, нажмите [\[Да\]](#) ([\[Разрешить\]](#)).

### 2 Откройте экран.

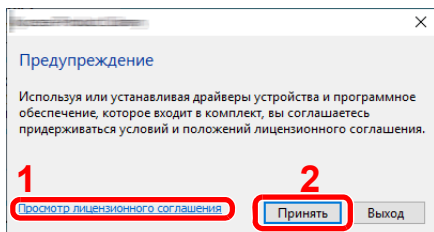

1 Нажмите [\[Просмотр лицензионного соглашения\]](#) и прочтите лицензионное соглашение.

2 Нажмите [\[Принять\]](#).

### 3 Выберите [\[Пользовательская установка\]](#).

### 4 Установите программное обеспечение.

1 Выберите устройство для установки.

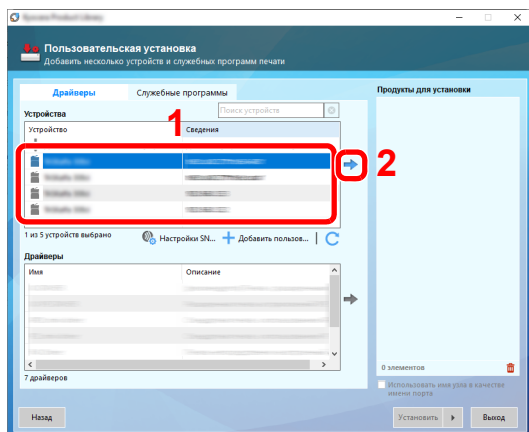

**ПРИМЕЧАНИЕ**

- Невозможно обнаружить выключенный аппарат. Если компьютеру не удастся обнаружить аппарат, убедитесь, что аппарат включен и подключен к компьютеру через сетевой кабель или кабель USB, а затем щелкните **C** (Перезагрузить).
- В случае отсутствия желаемого устройства нажмите эту кнопку [**Добавить пользовательское устройство**], чтобы напрямую выбрать устройство.

**2** Выберите драйвер для установки.

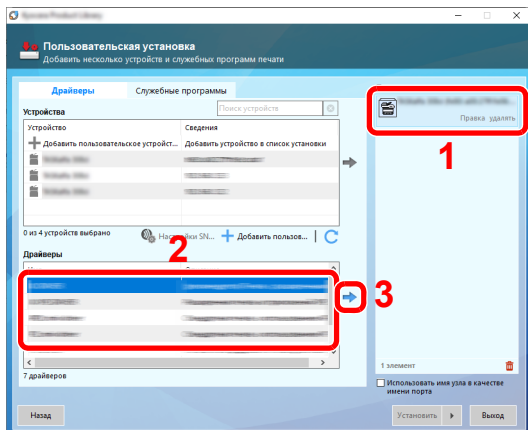

**3** Перейдите на вкладку [**Службные программы**] и выберите утилиту для установки.

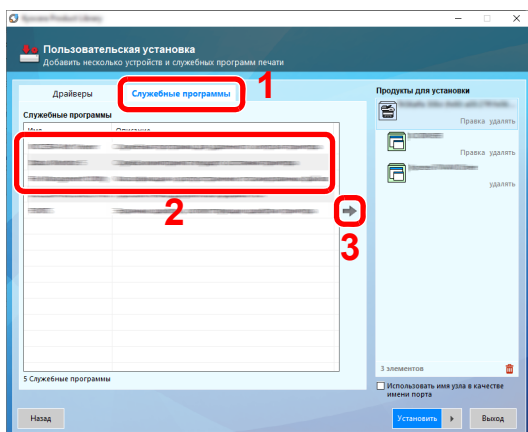

**4** Нажмите [**Установить**].

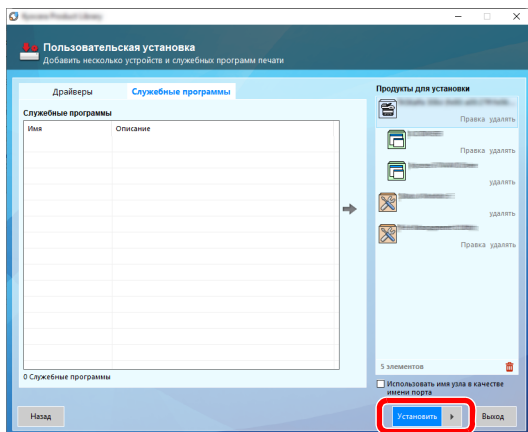

При нажатии [**Установка**] отобразится экран с запросом вашего согласия на сбор данных. Выберите один из вариантов ответа и нажмите [**OK**].

## 5 Завершение установки.

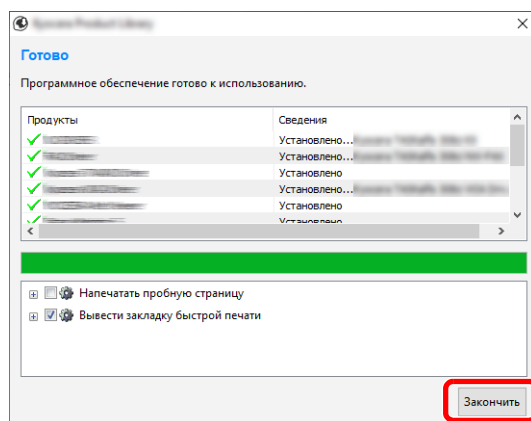

Когда появится сообщение «Программное обеспечение готово к использованию», можно начинать работу с программным обеспечением. Для печати пробной страницы установите флажок «Напечатать пробную страницу» и выберите аппарат.

Для выхода из мастера нажмите [**Закончить**].

Если появится сообщение о необходимости перезапуска системы, перезапустите компьютер, следуя указаниям на экране. Это завершит процедуру установки драйвера принтера.

При использовании ящика печати задайте настройки, как указано в разделе [Настройка ящика печати на стр. 2-36](#). При использовании аппарата в качестве сетевого принтера задайте настройки, как указано в разделе [Подключение аппарата к ПК в сети на стр. 2-37](#).

В случае установки драйвера WIA следует продолжить конфигурирование согласно [Настройка драйвера WIA на стр. 2-43](#).



## Удаление программного обеспечения

Для удаления программного обеспечения с компьютера выполните следующие указания.

### ПРИМЕЧАНИЕ

Удаление программного обеспечения в Windows должно выполняться пользователем, вошедшим с полномочиями администратора.

### 1 Откройте экран.

Щелкните в поле поиска на панели задач и введите в нем «Удалить Kyocera Product Library». Выберите [\[Удалить Kyocera Product Library\]](#) в списке результатов поиска.

### ПРИМЕЧАНИЕ

В Windows 8.1 нажмите чудо-кнопку [\[Поиск\]](#), затем введите в поле поиска «Удалить Kyocera Product Library». Выберите [\[Удалить Kyocera Product Library\]](#) в списке результатов поиска.

### 2 Удаление программного обеспечения.

Отметьте флажком программное обеспечение, подлежащее удалению.

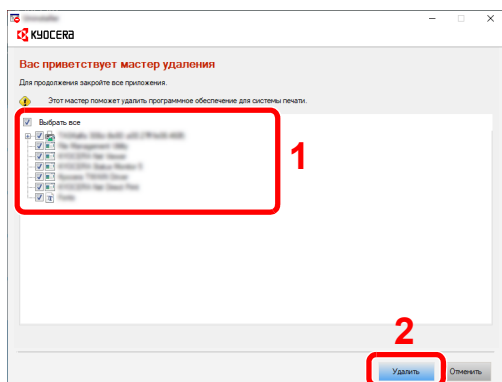

### 3 Завершение удаления.

Если появится сообщение о необходимости перезапуска системы, перезапустите компьютер, следуя указаниям на экране. Данное действие завершает процедуру удаления программного обеспечения.

### ПРИМЕЧАНИЕ

- Программное обеспечение также можно удалить с помощью Product Library.
- На экране установки Product Library выберите [\[Удалить\]](#) и следуйте указаниям на экране для удаления программного обеспечения.

## Настройка общего принтера и факса

Если компьютер, подключенный к аппарату (хост-компьютер) через USB, также соединен с другим компьютером (клиентский компьютер) в сети, то возможна печать с компьютера в сети, для чего нужно настроить аппарат как общий принтер и факс.

В данном разделе объясняется, как работать с устройством на хост-компьютере и на клиентском компьютере соответственно. В качестве примера показана настройка в ОС Windows 10.

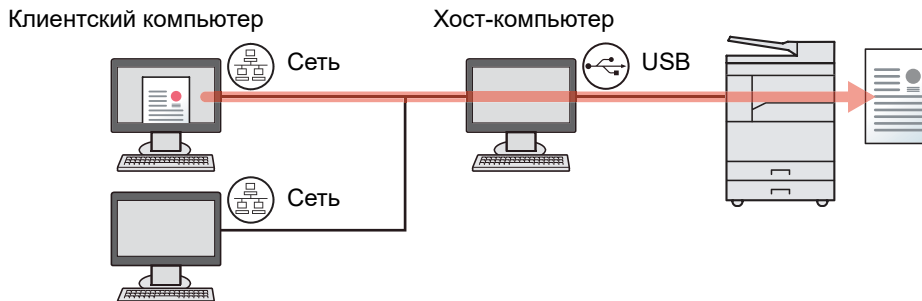

### Общий доступ к принтеру на хост-компьютере

- 1 Нажмите кнопку **[Пуск]** в Windows, а затем выберите **[Службные — Windows]**, **[Панель управления]** и **[Просмотр устройств и принтеров]**.

#### ПРИМЕЧАНИЕ

Из чудо-кнопок рабочего стола в Windows 8.1 выберите **[Параметры]**, **[Панель управления]**, а затем **[Устройства и принтеры]**.

- 2 Щелкните правой кнопкой мыши по значку драйвера принтера аппарата и выберите меню **[Свойства принтера]** драйвера принтера.
- 3 Выберите **[Общий доступ к данному принтеру]** на вкладке **[Общий доступ]**.
- 4 Нажмите **[ОК]**.

### Добавление общего принтера на клиентский компьютер

- 1 Нажмите кнопку **[Пуск]** в Windows, а затем выберите **[Службные — Windows]**, **[Панель управления]** и **[Просмотр устройств и принтеров]**.

#### ПРИМЕЧАНИЕ

Из чудо-кнопок рабочего стола в Windows 8.1 выберите **[Параметры]**, **[Панель управления]**, а затем **[Устройства и принтеры]**.

- 2 Щелкните **[Добавление принтера]**.

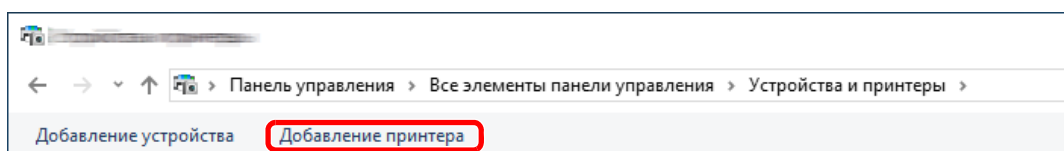

- 3 Щелкните **[Добавить сетевой, беспроводной или Bluetooth-принтер]**.
- 4 Выберите из списка на хост-компьютере добавленный таким образом принтер и нажмите **[Далее]**.
- 5 Подтвердите добавление принтера и нажмите **[Далее]**.
- 6 При необходимости распечатайте тестовую страницу и нажмите **[Готово]**.

# Установка программного обеспечения на компьютер Mac

Компьютер Macintosh может использовать аппарат только в качестве принтера.

## ПРИМЕЧАНИЕ

- Для установки на компьютере под управлением ОС Mac OS необходимы полномочия администратора.
- При подключении с помощью Bonjour включите Bonjour в сетевых настройках аппарата.

 [Настройки Bonjour \(стр. 2-18\)](#)

- На экране аутентификации введите имя и пароль, которые используются для входа в операционную систему.

## 1 Вставьте диск Product Library.

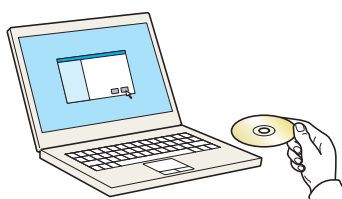

Дважды щелкните значок [Kyocera].

## 2 Откройте экран.



Дважды щелкните [OS X 10.5 or higher] и [Kyocera OS X 10.5+].

## 3 Установка ПО.

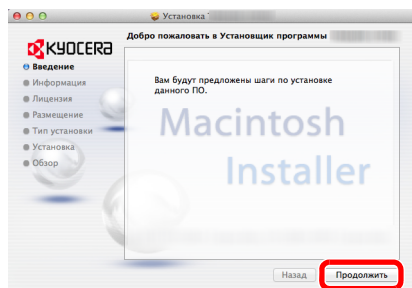

Установите драйвер принтера в соответствии с указаниями установщика.

Данное действие завершает установку драйвера принтера.

Если используется соединение по USB, распознавание и подключение аппарата осуществляется автоматически. В случае использования соединения IP требуется задать указанные ниже параметры.

## 4 Настройте принтер.

- 1 Откройте "Системные настройки" и добавьте принтер.

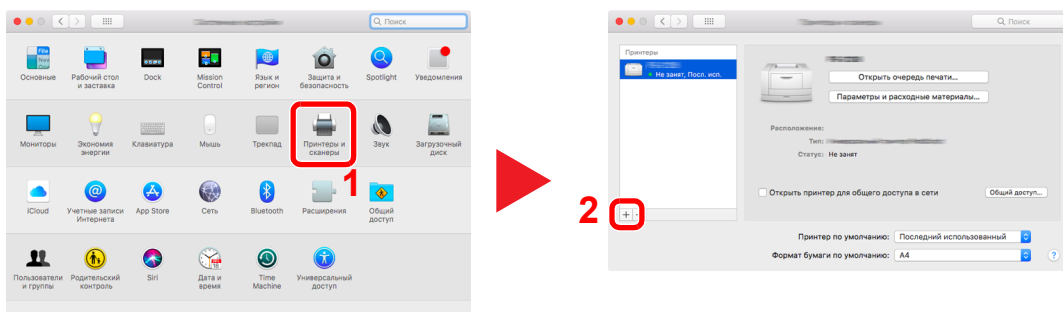

- 2 Выберите [По умолчанию] и нажмите пункт, который отображается в строке «Имя», а затем выберите драйвер в поле «Принтер».

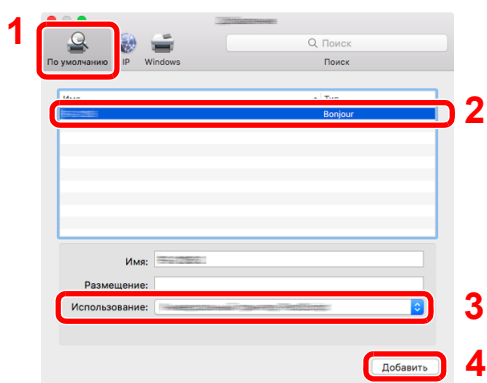

- 3 Выбранный аппарат добавлен.

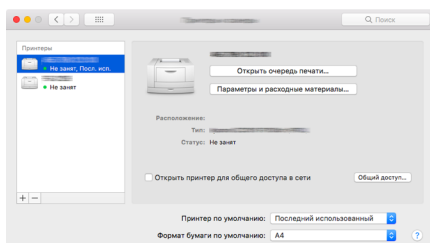

### ПРИМЕЧАНИЕ

Если используется IP-подключение, нажмите пиктограмму IP для IP-подключения. Затем введите имя хоста или IP-адрес. В поле "Имя" автоматически отобразится число, введенное в поле "Адрес". При необходимости измените указанное значение.

- 4 Выберите добавленный принтер и нажмите [Параметры и расходные материалы...] выбора дополнительного оборудования, поставляемого с аппаратом.

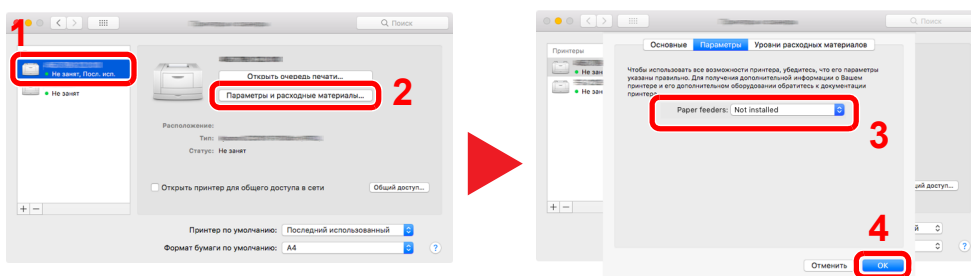

## Настройка KYOCERA Client Tool

KYOCERA Client Tool предлагает быстрый доступ к стандартным функциям и параметрам аппарата, а также к текущему состоянию всех поддерживаемых аппаратов.

KYOCERA Client Tool можно также использовать для заказа тонера, загрузки драйверов принтера и открытия веб-сайта компании.

KYOCERA Client Tool предлагает следующие функции.

Функция	Описание	Страница для справки
<b>Печать</b>	Доступ к настройкам печати и свойствам драйвера аппарата.	<a href="#">стр. 7-28</a>
<b>Устройство</b>	Настройка Status Monitor, места назначения сканирования и ящика печати.	<a href="#">стр. 7-28</a>
<b>Сканирование</b>	Настройка параметров TWAIN и быстрого сканирования. Также из этой вкладки можно выполнять скан. в PDF, Сканировать для эл. почты и скан. в папку.	<a href="#">стр. 7-29</a>
<b>ФАКС *1</b>	Доступ к параметрам факса.	<a href="#">стр. 7-29</a>
<b>Техническое обслуживание</b>	Активирует KYOCERA Net Viewer для удаленного мониторинга устройства.*2 Заказ тонера для замены, просмотр веб-сайта компании и загрузка программного обеспечения.	<a href="#">стр. 7-29</a>

\*1 Отображается, только если установлен дополнительный Комплект факса.

\*2 KYOCERA Net Viewer может быть установлен только в случае использования сетевого подключения. При подключении аппарата к ПК в сети необходим дополнительный Комплект сетевого интерфейса.

## Настройка ящика печати

При использовании ящика печати необходимо его создать.

### 1 Запустите KYOCERA Client Tool.

Нажмите в Windows кнопку **[Пуск]** и затем выберите **[Kyocera]** и **[KYOCERA Client Tool]**, чтобы запустить KYOCERA Client Tool.



#### ПРИМЕЧАНИЕ

В Windows 8.1 выберите чудо-кнопку **[Поиск]**, **[Приложения]**, а затем **[KYOCERA Client Tool]**.

### 2 Откройте экран.

Выберите **[Место назначения окна печати]** во вкладке **[Устройство]**.

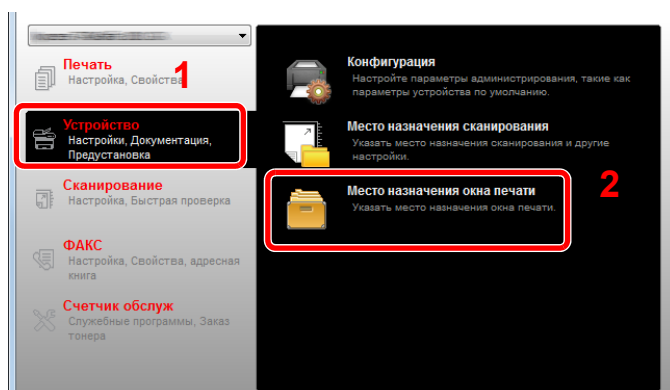

### 3 Настройте параметры.

- 1 Выберите номер ящика (от 1 до 30).
- 2 Задайте имя для ящика печати. Можно ввести до 16 символов. Данное имя отображается во время выбора ящика печати с панели управления аппарата.
- 3 При необходимости задайте ПИН-код. Установите флажок, чтобы присвоить ПИН-код, и введите 4-значное число.

Если ящику печати присвоен ПИН-код, то для выполнения заданий печати из ящика печати с аппарата требуется введение данного ПИН-кода, что ограничивает доступ пользователей к таким заданиям печати. Поскольку лица, не знающие ПИН-кода, не могут осуществить печать из ящика, это повышает безопасность.

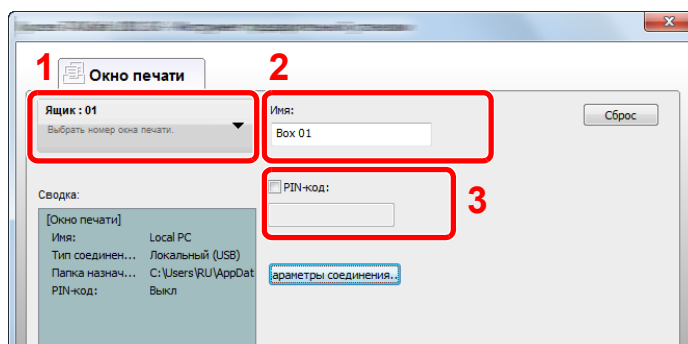

- 4 Щелкните [**Сохранить**].

#### Подключение аппарата к ПК в сети

При подключении аппарата к ПК в сети задайте имя хоста или IP-адрес используемого ПК. В случае использования DHCP выполните настройку имени хоста. В противном случае выполните настройку IP-адреса.

### 1 Определение имени хоста или IP-адреса.

- 1 Нажмите кнопку [**Пуск**] в ОС Windows и затем выберите [**Служебные — Windows**] и [**Командная строка**].

#### ПРИМЕЧАНИЕ

В Windows 8.1 выберите чудо-кнопку начального экрана [**Поиск**] и откройте [**Приложения**], затем выберите [**Командная строка**].

Появится окно "Командная строка".

- 2 В окне командной строки введите "ipconfig /all" и затем нажмите [**Ввод**].

**3** Проверьте имя хоста и IP-адрес.

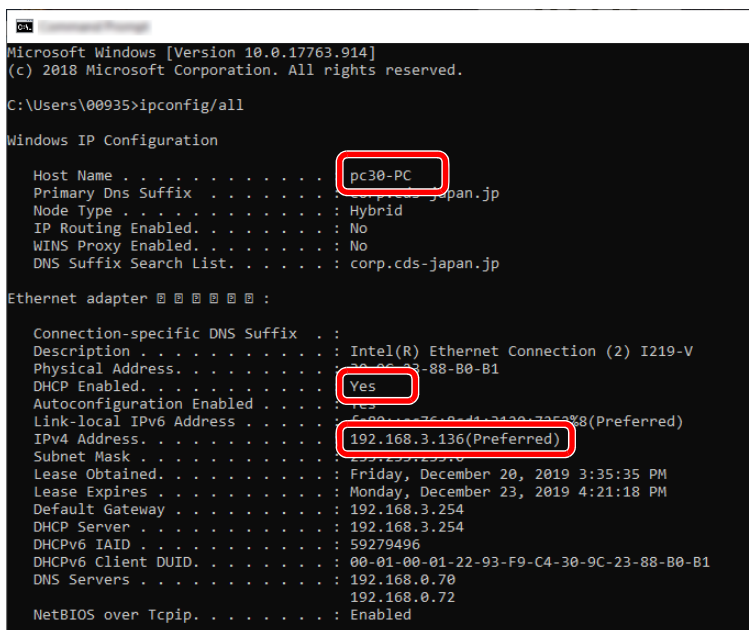

Пример вида экрана

Имя хоста: pc30-PC, DHCP: No, IP-адрес: 192.168.3.136

**2** Настройте параметры.

При подключении аппарата к ПК в сети настройте следующие параметры помимо настройки согласно [Настройка ящика печати \(стр. 2-36\)](#).

**1** Нажмите [**Параметры соединения**].

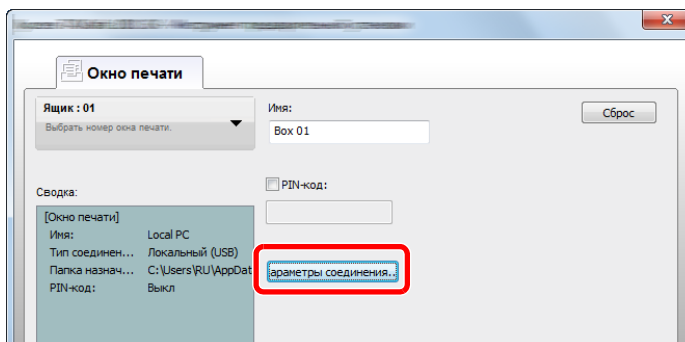

**2** Выберите [**Сеть**] и введите имя хоста или IP-адрес компьютера с ящиком печати, который будет использоваться.

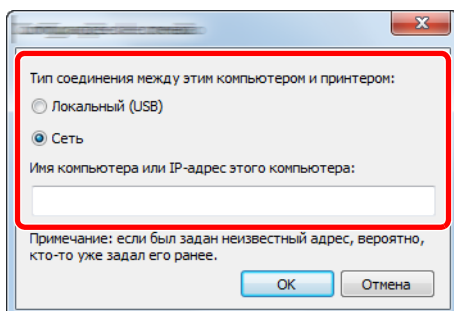

**3** Нажмите кнопку [**OK**].

- 4 При необходимости измените местоположение папки, используемой в качестве ящика печати. Для выбора папки щелкните [**Обзор**] и откройте "Выбрать папку".

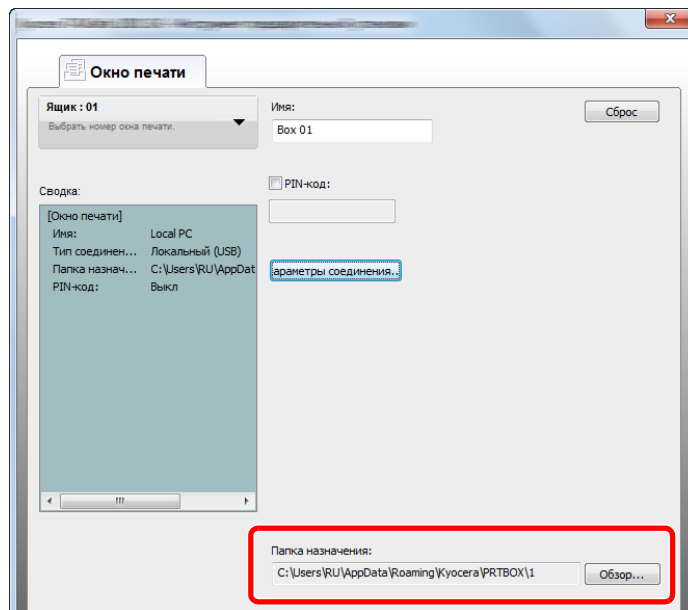

- 5 Щелкните [**Сохранить**].

По поводу других параметров ящика печати см. [Параметры ящика печати на стр. 7-38](#).

По поводу использования параметров ящика печати см. [Использование ящика печати на стр. 4-9](#).



## Настройка места назначения сканирования

При сохранении данных сканирования в папке, отличной от «Документы», необходимо заранее задать место назначения с помощью KYOCERA Client Tool.

### 1 Запустите KYOCERA Client Tool.

Нажмите в Windows кнопку [Пуск] и затем выберите [Kyocera] и [KYOCERA Client Tool], чтобы запустить KYOCERA Client Tool.



#### ПРИМЕЧАНИЕ

В Windows 8.1 выберите чудо-кнопку [Поиск], [Приложения], а затем [KYOCERA Client Tool].

### 2 Откройте экран.

Выберите [Место назначения сканирования] во вкладке [Устройство].

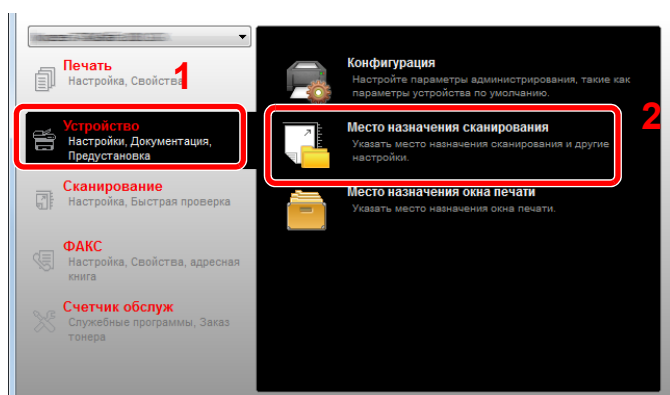

### 3 Настройте параметры.

- 1 Выберите номер места назначения (от 1 до 30).
- 2 Задайте имя для места назначения. Можно ввести до 16 символов. Данное имя отображается во время выбора места назначения с панели управления аппарата.

- 3 Указанная папка, в которой сохраняется отсканированное изображение. Для выбора папки щелкните [Обзор] и откройте "Выбрать папку".

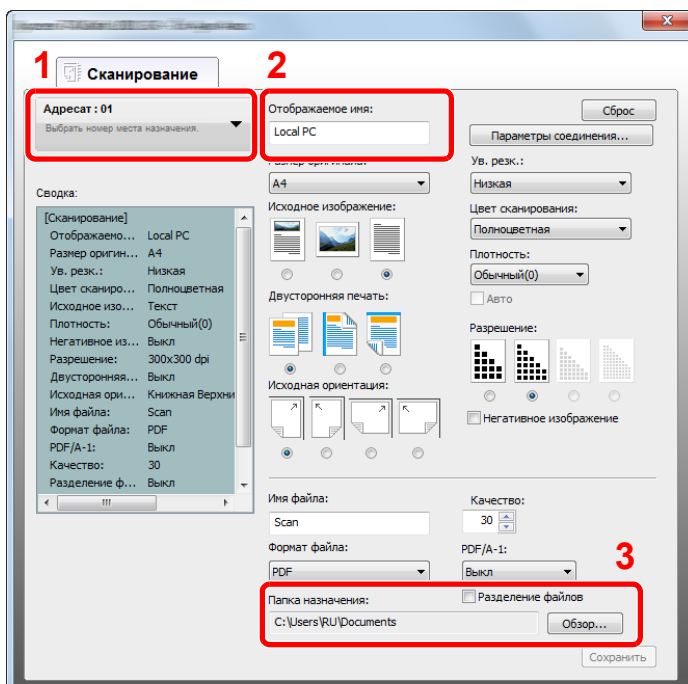

- 4 Щелкните [Сохранить].

#### Подключение аппарата к ПК в сети

При подключении аппарата к ПК в сети задайте имя хоста или IP-адрес используемого ПК. В случае использования DHCP выполните настройку имени хоста. В противном случае выполните настройку IP-адреса.

### 1 Определение имени хоста или IP-адреса.

- 1 Нажмите кнопку [Пуск] в ОС Windows и затем выберите [Служебные — Windows] и [Командная строка].



#### ПРИМЕЧАНИЕ

В Windows 8.1 выберите чудо-кнопку начального экрана [Поиск] и откройте [Приложения], затем выберите [Командная строка].

Появится окно "Командная строка".

- 2 В окне командной строки введите "ipconfig /all" и затем нажмите [Ввод].

**3** Проверьте имя хоста и IP-адрес.

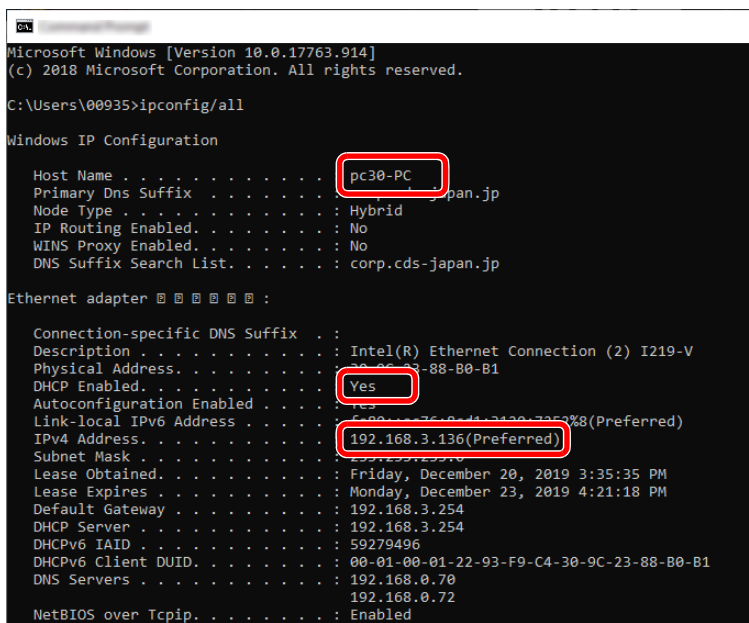

Пример вида экрана

Имя хоста: pc30-PC, DHCP: No, IP-адрес: 192.168.3.136

**2** Настройте параметры.

При подключении аппарата к ПК в сети настройте следующие параметры помимо настройки согласно [Настройка места назначения сканирования \(стр. 2-40\)](#).

**1** Нажмите [**Параметры соединения**].

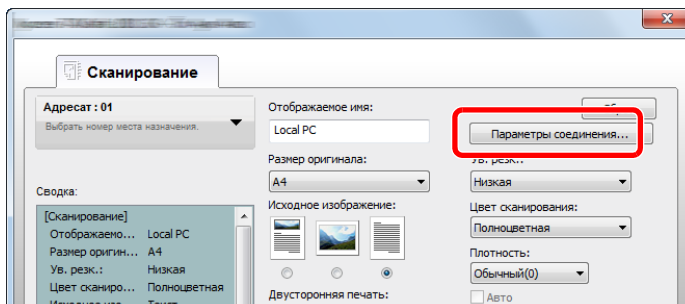

**2** Выберите [**Сеть**] и введите имя хоста или IP-адрес компьютера с ящиком печати, который будет использоваться.

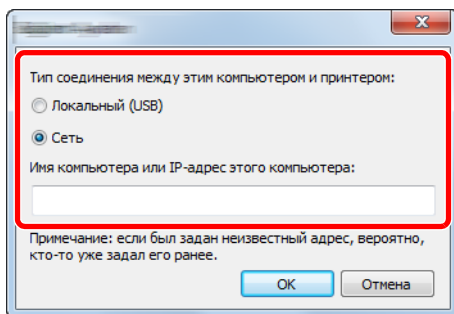

**3** Нажмите [**OK**] и [**Сохранить**].

По поводу других параметров сканирования см. [Параметры места назначения сканирования на стр. 7-32](#).

По поводу использования сканирования см. [Использование требуемого места назначения на стр. 5-40](#).

## Настройка драйвера WIA

Зарегистрируйте данный аппарат в драйвере WIA. Приведенные указания основаны на интерфейсе ОС Windows 10.

### 1 Откройте экран.

- 1 Щелкните в поле поиска на панели задач и введите в нем «control.exe /name Microsoft.ScannersAndCameras». Выберите [**control.exe /name Microsoft.ScannersAndCameras**] в списке результатов поиска, после чего появится экран «Сканеры и камеры».



#### ПРИМЕЧАНИЕ

В Windows 8.1 нажмите чудо-кнопку [**Поиск**], затем [**Параметры**] и введите в поле поиска «Сканер». Щелкните в списке поиска [**Просмотр сканеров и камер**], и откроется окно «Сканеры и камеры».

- 2 Выберите из драйверов WIA тот, который имеет такое же имя, что и аппарат, и нажмите [**Свойства**].

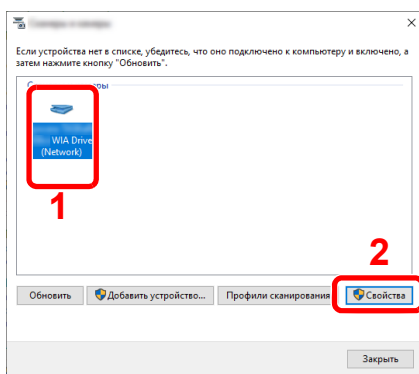

### 2 Настройка драйвера WIA.

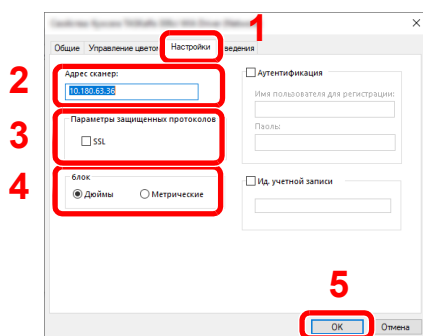

- 1 Щелкните вкладку [**Настройки**].
- 2 Введите IP-адрес аппарата или имя хоста.
- 3 При использовании SSL установите флажок рядом с SSL.
- 4 Задайте единицы измерения.
- 5 Щелкните [**OK**].

# Проверка счетчика

Нажмите клавишу [**Состояние/Системное меню/Счетчик**] для просмотра количества распечатанных и отсканированных листов.

## 1 Откройте экран.

- 1 Нажмите клавишу [**Состояние/Системное меню/Счетчик**].

Состояние/  
Системное  
меню/Счетчик



- 2 С помощью клавиши [**▲**] или [**▼**] выберите [**Счетчик**] и нажмите клавишу [**OK**].

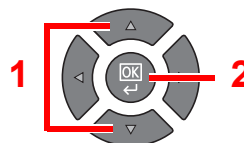
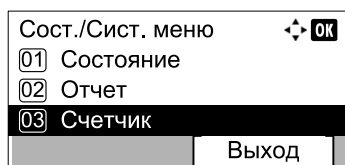

## 2 Проверьте показания счетчика.

С помощью клавиши [**▲**] или [**▼**] выберите пункт, который нужно проверить, и нажмите клавишу [**OK**].

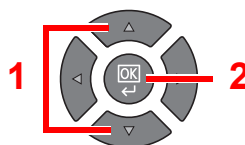
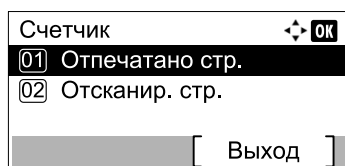

# Command Center RX

Если аппарат подключен к сети, различные настройки можно задать с помощью Command Center RX. В данном разделе описан порядок доступа к Command Center RX. Для получения подробной информации о Command Center RX см. **Command Center RX User Guide**.

## ПРИМЕЧАНИЕ

- При подключении аппарата к ПК в сети необходим дополнительный Комплект сетевого интерфейса.
- Для получения полного доступа к функциям страниц Command Center RX введите имя пользователя для входа и пароль для входа, а затем нажмите **[Вход в систему]**. Ввод предварительно заданного пароля администратора дает пользователю доступ ко всем страницам, в том числе к страницам "Адресная книга" и "Параметры" в меню навигации. Заводские настройки по умолчанию для пользователей по умолчанию с правами администратора приведены ниже.

Имя пользователя для входа	Пароль для входа
Admin* <sup>1</sup>	Admin* <sup>1</sup>

\*1 Прописные и строчные буквы различаются (с учетом регистра).

Следующие настройки могут быть выполнены администратором и другими пользователями в Command Center RX.

Настройка	Описание	Администратор	Обычный пользователь
<b>Информация об устройстве</b>	Можно проверить структуру аппарата. <b>[Конфигурация]</b> , <b>[Счетчик]</b> , <b>[О продукте Command Center RX]</b>	<input type="radio"/>	<input type="radio"/>
<b>Состояние задания</b>	Отображает всю информацию об устройстве, включая задания сканирования и печати, запланированные задания и статистику журнала заданий. <b>[Состояние заданий печати]</b> , <b>[Журнал заданий печати]</b> , <b>[Состояние заданий отправки]</b> * <sup>1</sup> , <b>[Запланированные задания]</b> * <sup>1</sup> , <b>[Журнал заданий отправки]</b> * <sup>1</sup>	<input type="radio"/>	<input type="radio"/>
<b>Адресная книга</b> * <sup>1</sup>	Создание, редактирование или удаление адресов и групп адресов. <b>[Адресная книга]</b> , <b>[Клав. набора одним наж.]</b>	<input type="radio"/>	<input type="radio"/>
<b>Настройки устройства</b>	Выполнение расширенных настроек аппарата <b>[Бумага/Подача/Вывод]</b> , <b>[Документ оригинала]</b> , <b>[Энергосбережение/таймер]</b> , <b>[Дата/время]</b> , <b>[Система]</b>	<input type="radio"/>	—
<b>Настройки функций</b>	Настройка дополнительных параметров функции. <b>[Общие настройки/настройки задания по умолчанию]</b> , <b>[Копия]</b> , <b>[Принтер]</b> , <b>[Электронная почта]</b> , <b>[Факс]</b> * <sup>1</sup> , <b>[Правила пересылки]</b> * <sup>1</sup> , <b>[Панель управления]</b>	<input type="radio"/>	—
<b>Сетевые настройки</b>	Настройка дополнительных сетевых параметров. <b>[Общие]</b> , <b>[TCP/IP]</b> , <b>[Протокол]</b>	<input type="radio"/>	—
<b>Настройки безопасности</b>	Настройка дополнительных параметров безопасности. <b>[Безопасность устройства]</b> , <b>[Защита сети]</b> , <b>[Сертификаты]</b>	<input type="radio"/>	—
<b>Настройки управления</b>	Настройка дополнительных параметров управления. <b>[Учет заданий]</b> , <b>[Настройки администратора]</b> , <b>[Уведомление/отчет]</b> , <b>[SNMP]</b> , <b>[Сброс]</b>	<input type="radio"/>	—

\*1 Отображается, только если установлен дополнительный Комплект факса.

## Доступ к Command Center RX

### 1 Откройте экран.

- 1 Запустите Web-обозреватель.
- 2 В строке адреса или расположения введите IP-адрес аппарата или имя хоста.  
Пример: `https://192.168.48.21/` (для IP-адреса)  
`https://MFP001` (если именем хоста является MFP001)

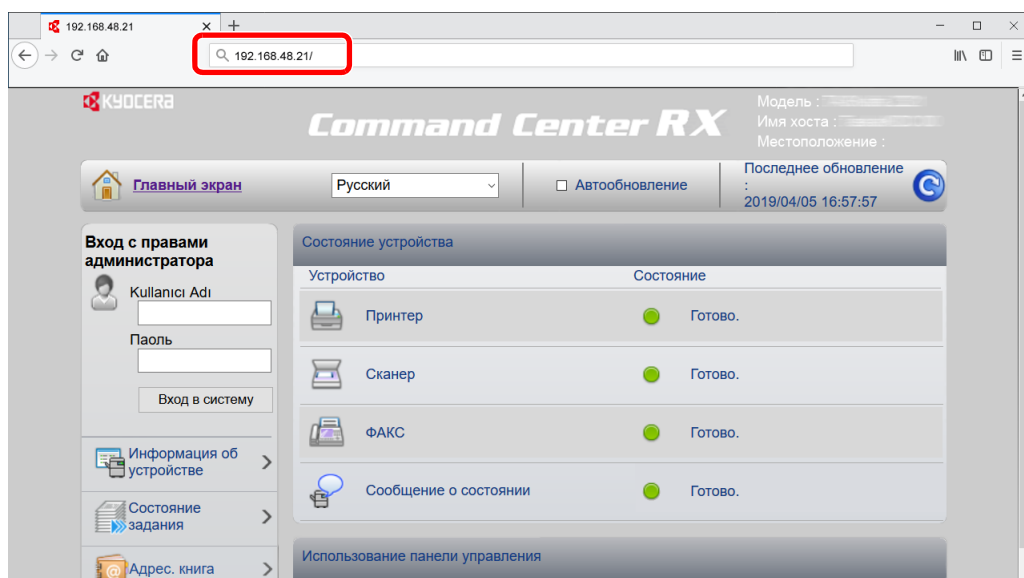

На веб-странице отображается основная информация об аппарате и Command Center RX, а также их текущее состояние.



#### ПРИМЕЧАНИЕ

При подключении к Command Center RX может отображаться сообщение следующего содержания: "Имеется проблема с сертификатом безопасности этого веб-сайта". Чтобы устранить отображение данного сообщения, установите сертификаты устройства в веб-браузер. Для получения подробной информации см. **Command Center RX User Guide**.

### 2 Настройте функцию.

Выберите категорию из навигационной панели в левой части экрана. Для получения подробной информации см. **Command Center RX User Guide**.

# 3 Подготовка к использованию

В этой главе рассматриваются следующие операции.

Использование панели управления .....	3-2
Кнопки панели управления .....	3-2
Метод работы .....	3-3
Отображение оригиналов и бумаги .....	3-4
Экран справки .....	3-4
Загрузка бумаги .....	3-5
Указания по загрузке бумаги .....	3-6
Загрузка в кассеты .....	3-7
Загрузка бумаги в универсальный лоток .....	3-10
Указание формата бумаги и типа носителя .....	3-13



# Использование панели управления

## Кнопки панели управления

<b>Состояние/Системное меню/Счетчик</b> 	Отображаются следующие экраны. Состояние/Отчет/Счетчик/Система/Админ/учет/Общие параметры/Копирование/Принтер/ФАКС <sup>*1</sup> /Правка адресата <sup>*1</sup> /Настр./поддержка.	<b>Плотность</b> 	Отображение экрана параметров плотности.	<b>Меню функций</b> 	Отображение меню функций для копирования и факса. <sup>*1</sup>
<b>Программа</b> 	Отображение экрана программ.	<b>Оригинал изображения</b> 	Отображение экрана параметров изображения оригинала.		Увеличивает или уменьшает числа на заданный шаг или позволяет выбрать меню в дисплее сообщений. Кроме того, перемещает курсор при вводе символов.
<b>Ящик печати</b> 	Отображение экрана ящика печати.	<b>Двусторонняя</b> 	Отображение экрана параметров двусторонней печати.		Завершает функцию, или закрывает меню, или подтверждает введенные числа.
<b>Копировать</b> 	Отображение экрана копирования.	<b>Совместить</b> 	Отображение экрана параметров совмещения.		Возвращает к предыдущему экрану.
<b>Сканировать</b> 	Отображение экрана сканирования.	<b>Копирование ID карт</b> 	Отображение экрана копирования ID-карт.		
<b>ФАКС</b> 	Отображение экрана факса. <sup>*1</sup>				

Дисплей сообщений. Отображает меню параметров, состояние аппарата и сообщения об ошибках.

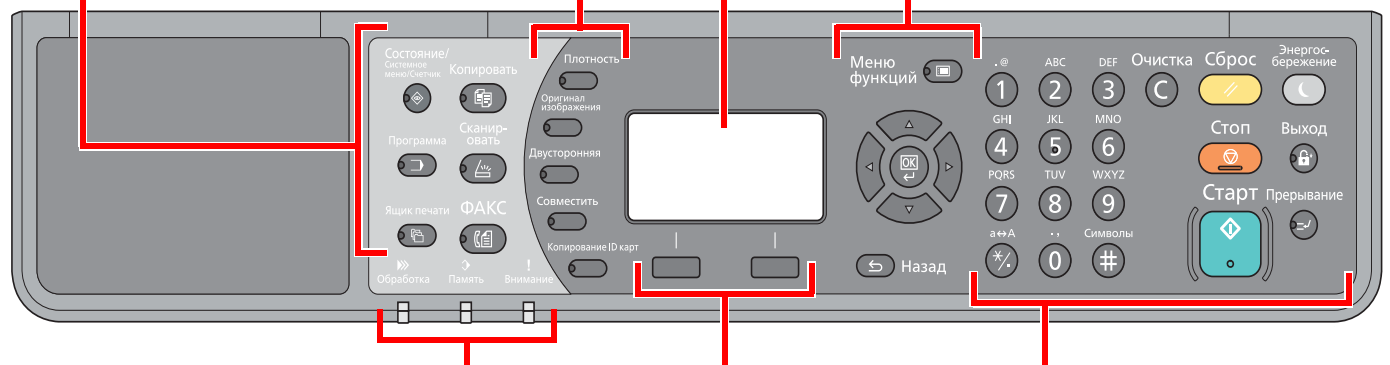

**Обработка.** Мигает во время печати или приема/передачи.

**Память.** Светится, когда в памяти факса находится полученный документ.<sup>\*1</sup>

**Внимание.** Светится или мигает при возникновении ошибки и остановке задания.

**Клавиша выбора.** Служит для выбора меню, отображенного в нижней части экрана сообщений.

	<b>Цифровая клавиатура.</b> Служит для ввода цифр и символов.	<b>Сброс</b> 	Восстановление значений параметров по умолчанию.	<b>Энергосбережение</b> 	Переводит аппарат в режим ожидания и выводит из него.
		<b>Стоп</b> 	Отмена или приостановка выполняемого задания печати.	<b>Выход</b> 	Возврат к экрану ввода идентификатора учетной записи (т. е. выход из системы).
<b>Очистка</b> 	Удаление введенных чисел и символов.	<b>Старт</b> 	Запуск операции копирования и сканирования, а также выполнение настройки.	<b>Прерывание</b> 	Отображение экрана прерывания копирования.

<sup>\*1</sup> Требуется дополнительный комплект факса.

## Метод работы

В данном разделе объясняются способы работы с меню параметров на дисплее сообщений.

### Отображение меню и настройка параметров

Для вызова меню параметров нажмите клавишу [Состояние/Системное меню/Счетчик], клавишу [Меню функции] или функциональные клавиши. Нажмите клавишу [▲], [▼], [◀], [▶], [OK] или [Назад], чтобы выбрать меню и выполнить настройку параметров.

**Обычный экран**

Для вызова меню параметров нажмите клавишу [Состояние/Системное меню/Счетчик], клавишу [Меню функции] или функциональные клавиши.

**Меню параметров**

На открытом экране показаны направления применимых клавиш со стрелками. При нажатии клавиши [▲] или [▼] выделение перемещается со строки на строку. При нажатии клавиши [◀] или [▶] выделение перемещается на страницу назад или вперед.

Если отображается [OK], нажмите клавишу [OK] для подтверждения выбора. Нажмите клавишу [OK] для отображения выбранного меню.

Перед выбранным пунктом отображается [\*] (звездочка).

При нажатии клавиши [▲] или [▼] выделение перемещается со строки на строку.

Чтобы вернуться на один уровень выше, нажмите клавишу [Назад].

Нажмите клавишу [OK] для подтверждения выбранного параметра.

**Отмена операции меню**

Если отображается пункт [Выход], нажмите [Выход] для выхода из меню параметров и возврата к обычному экрану. В случае нажатия другой функциональной клавиши операция меню отменяется, и открывается экран соответствующей функции.

## Отображение оригиналов и бумаги

На экране копирования отображается выбранное устройство подачи бумаги.

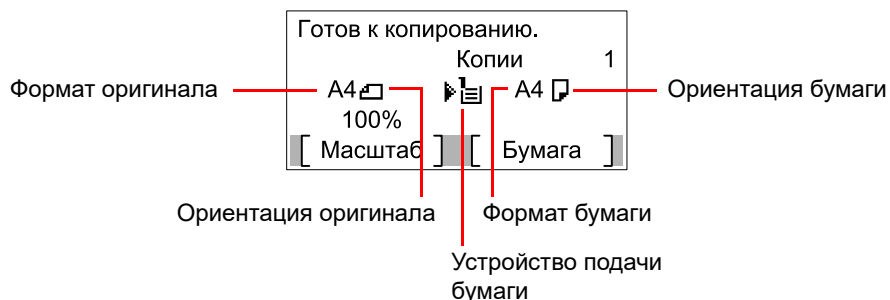

## Экран справки

Если при эксплуатации аппарата возникли трудности, можно получить необходимые сведения по его работе с помощью панели управления.

Когда на экране сообщений отображается [Справка], нажмите [Справка], чтобы открыть экран справки. На экране справки показана работа аппарата.



Нажмите клавишу [▼], чтобы показать следующий шаг, или нажмите [▲], чтобы показать предыдущий шаг.

Нажмите клавишу [OK] для выхода из экрана справки.

## Загрузка бумаги

Бумагу можно загрузить в одну стандартную кассету и в универсальный лоток. Дополнительно может быть установлен податчик бумаги. (См. [Дополнительное оборудование на стр. 10-2.](#))

Способы загрузки бумаги для каждой кассеты описаны на следующей странице.

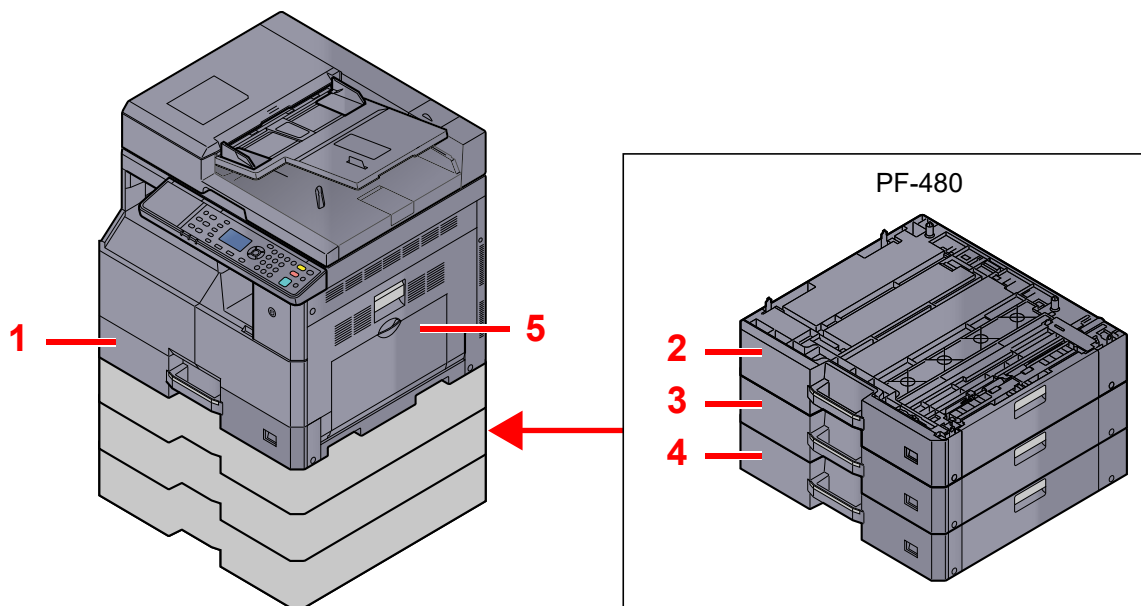

№	Кассеты	Стр.
1	Кассета 1	<a href="#">стр. 3-7</a>
2	Кассета 2	<a href="#">стр. 3-7</a>
3	Кассета 3	<a href="#">стр. 3-7</a>
4	Кассета 4	<a href="#">стр. 3-7</a>
5	Универсальный лоток	<a href="#">стр. 3-10</a>

### ПРИМЕЧАНИЕ

- Допустимое количество листов варьируется в зависимости от условий эксплуатации и типа бумаги.
- Не следует использовать бумагу для струйных принтеров или бумагу, имеющую специальное покрытие. (Такая бумага может замяться или вызвать другие неисправности.)

## Указания по загрузке бумаги

Вскрыв новую пачку, пролистайте бумагу (см. описание ниже), чтобы отделить листы друг от друга перед загрузкой.

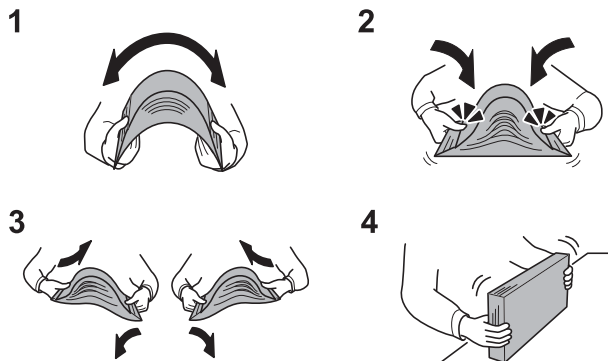

- 1 Изогните всю стопку бумаги, чтобы листы в пачке разошлись в середине.
- 2 Взявшись за края стопки, сдвигайте всю стопку к середине, чтобы исключить слипание листов в стопке.
- 3 С целью разделения листов воздушной струей во избежание их слипания попеременно поднимайте левую и правую руку.
- 4 И, наконец, выровняйте края стопки на ровном, плоском столе.

Кроме того, проверьте следующее.

- Если бумага скручена или согнута, перед загрузкой ее следует распрямить. Скрученная или сложенная бумага может быть замята.
- Следите за тем, чтобы вскрытая пачка бумаги не подвергалась воздействию высоких температур и влажности, поскольку сырость может привести к возникновению проблем. После загрузки бумаги в универсальный лоток или кассеты герметично закрывайте оставшуюся в пачке бумагу в фирменной упаковке.
- Если аппарат не будет использоваться в течение длительного времени, для защиты бумаги от воздействия влаги извлеките ее из кассет и герметично закройте в фирменной упаковке.



### ВАЖНО

Если вы собираетесь копировать на использованную (для печати) бумагу, убедитесь, что листы не скреплены скобами или скрепками. Это может привести к повреждению аппарата или стать причиной низкого качества изображения.



### ПРИМЕЧАНИЕ

При использовании специальной бумаги, например бланков, перфорированной бумаги или бумаги с предварительно нанесенной печатью (с логотипом, названием организации и т. п.), см. [Бумага на стр. 10-9](#).

## Загрузка в кассеты

Стандартная кассета может содержать обычную, переработанную из отходов или цветную бумагу. Кассета 1 вмещает до 300 листов обычной бумаги (80 г/м<sup>2</sup>).

Для получения подробной информации о поддерживаемых форматах бумаги см. [Выбор подходящей бумаги на стр. 10-10](#). По поводу настройки типа бумаги см. [Уст. типа носит. \(Установки типа носителя\) на стр. 7-18](#).

### ✓ ВАЖНО

- Кассеты могут содержать бумагу с плотностью 64–105 г/м<sup>2</sup>.
- Не загружайте в кассеты бумагу с плотностью выше 106 г/м<sup>2</sup>. Для бумаги с плотностью выше 106 г/м<sup>2</sup> используйте универсальный лоток.

### 1 Вытяните кассету на себя до упора.

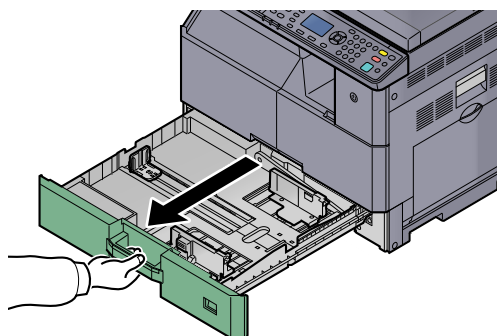

### 🧠 ПРИМЕЧАНИЕ

Не извлекайте более одной кассеты за раз.

### 2 Надавите на основание кассеты и зафиксируйте его.

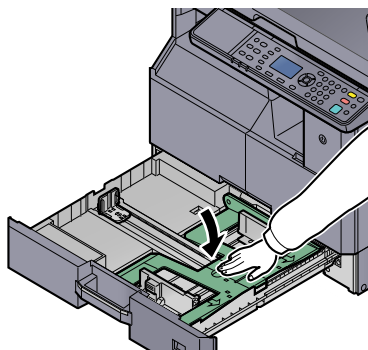

### 3 Отрегулируйте размер кассеты.

- 1 Взявшись за регулятор ширины бумаги, установите направляющие в положение, соответствующее размеру бумаги.

Форматы бумаги нанесены на кассете.

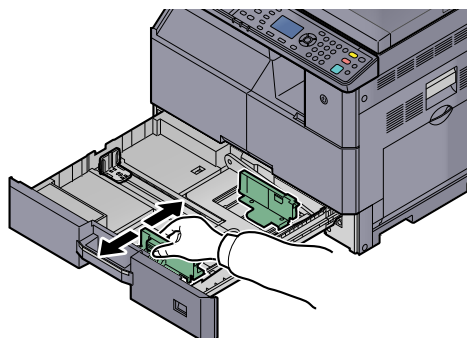

**✓ ВАЖНО**

Убедитесь, что направляющие ширины выставлены по формату бумаги. Если между направляющими и бумагой имеется зазор, переустановите направляющие ширины.

- 2 Сожмите в нижней части края направляющей длины бумаги и отрегулируйте ее в соответствии с длиной бумаги.

Форматы бумаги нанесены на кассете.

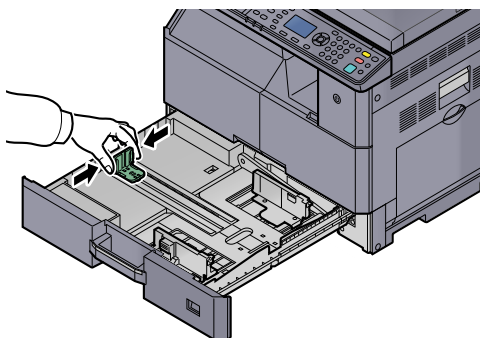

**✓ ВАЖНО**

Убедитесь, что направляющие длины выставлены по формату бумаги. Если между направляющими и бумагой имеется зазор, переустановите направляющие длины снова.

### 4 Загрузите бумагу.

- 1 Загрузите бумагу, выровняв ее сверху.

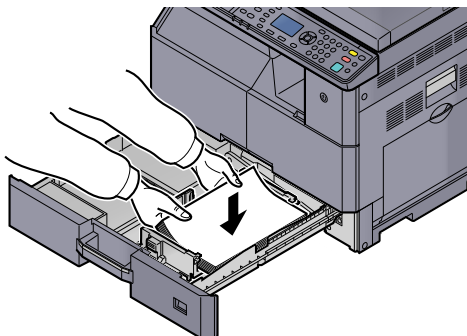

✓ **ВАЖНО**

- Загрузите бумагу стороной для печати вверх.
- Вскрыв новую пачку, пролистайте бумагу перед загрузкой в кассету. (См. [Указания по загрузке бумаги на стр. 3-6.](#))
- Перед загрузкой бумаги проверьте, чтобы она не была скручена или сложена. Скрученная или сложенная бумага может замяться.
- Убедитесь в том, что высота стопки загруженной бумаги не превышает указанный уровень (см. рисунок ниже).
- Направляющие длины и ширины бумаги должны быть отрегулированы перед загрузкой бумаги в соответствии с ее форматом. Загрузка бумаги без регулировки этих направляющих может привести к перекосу листов при подаче, а также к замятию бумаги.
- Убедитесь в том, что направляющие длины и ширины бумаги плотно прижаты к краям стопки бумаги. Если имеется зазор, сдвиньте направляющие по размеру бумаги.

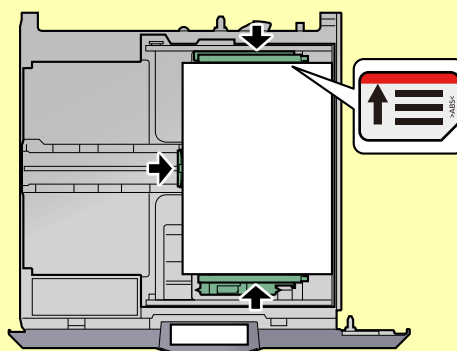

- 2** Вставьте надлежащую карту формата бумаги в гнездо, чтобы показать формат бумаги изнутри.

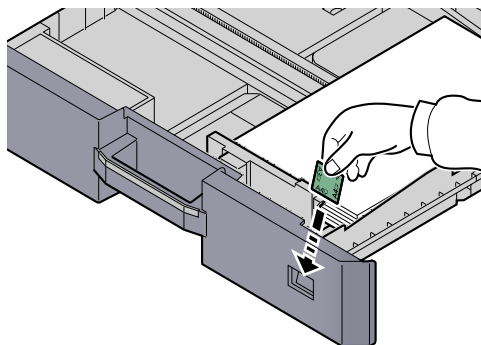

- 5** Осторожно задвиньте кассету назад.

- 6** Выберите тип бумаги (обычная, переработанная и т. п.), загруженной в кассету.



[Определение формата бумаги и типа носителя для кассет \(стр. 3-13\)](#)



## Загрузка бумаги в универсальный лоток

Универсальный лоток может вмещать до 100 листов обычной бумаги формата А4 или меньшего (80 г/м<sup>2</sup>) либо до 25 листов обычной бумаги (80 г/м<sup>2</sup>) формата, большего чем А4.

Для получения подробной информации о поддерживаемых форматах бумаги см. [Выбор подходящей бумаги на стр. 10-10](#). По поводу настройки типа бумаги см. [Уст. типа носит. \(Установки типа носителя\) на стр. 7-18](#).

### ✓ ВАЖНО

При использовании бумаги с плотностью 106 г/м<sup>2</sup> или больше задайте тип бумаги "Плотная" и укажите плотность используемой бумаги.

Универсальный лоток имеет следующую емкость.

- Обычная бумага (80 г/м<sup>2</sup>), цветная бумага, переработанная бумага формата А4 или меньшего: 100 листов
- Обычная бумага (80 г/м<sup>2</sup>), цветная бумага, переработанная бумага формата В4 или большего: 25 листов
- Нагаки: 15 листов
- Прозрачная пленка: 25 листов
- Конверт DL, Конверт С4, Конверт С5, Конверт №10, Конверт №9, Конверт №6, Monarch, Youkei 4, Youkei 2: 5 листов

### 🧠 ПРИМЕЧАНИЕ

- При загрузке бумаги пользовательского формата введите формат бумаги, см. для справки раздел [Установка типа носителя и формата бумаги для универсального лотка \(Настройка универсального лотка\) на стр. 3-15](#).
- При использовании бумаги специального назначения (например, пленки или плотной бумаги) выберите тип носителя, обратившись к разделу [Установка типа носителя и формата бумаги для универсального лотка \(Настройка универсального лотка\) на стр. 3-15](#).

### 1 Откройте универсальный лоток.

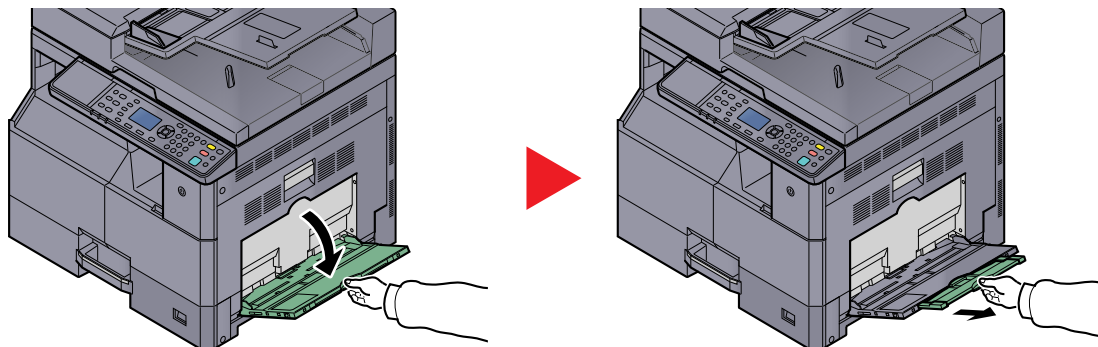

Вытащите удлинитель универсального лотка, чтобы он соответствовал формату бумаги. При открытии универсального лотка обратите внимание на прикрепленную внутри наклейку.

## 2 Отрегулируйте размер универсального лотка.

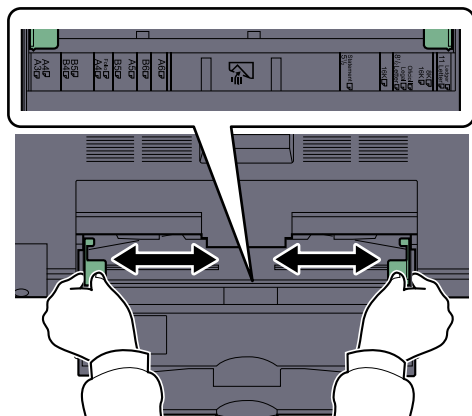

## 3 Загрузите бумагу.

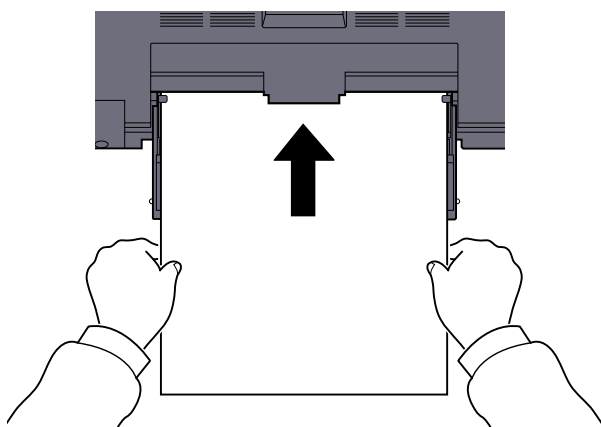

Вставьте бумагу вдоль направляющих ширины бумаги в лоток до упора.

После извлечения новой бумаги из упаковки продуйте стопку бумаги, прежде чем загружать ее в универсальный лоток.

 [Указания по загрузке бумаги \(стр. 3-6\)](#)

### ВАЖНО

- Загружайте бумагу стороной для печати вниз.
- Скрученную бумагу перед использованием следует расправить.
- Распрямите верхний край, если он загнут.
- При загрузке бумаги в универсальный лоток убедитесь, что в лотке не осталась бумага от предыдущего задания. Если в универсальном лотке осталось небольшое количество бумаги, а вам необходимо добавить больше, вначале удалите из лотка оставшуюся бумагу, а затем добавьте ее к новой, перед тем как поместить назад в лоток.
- При наличии зазора между бумагой и направляющими ширины повторно отрегулируйте направляющие ширины, чтобы избежать перекоса листов при подаче и замятия бумаги.

## 4 Выберите тип носителя (обычная, переработанная бумага и т. п.), загруженного в универсальный лоток.

 [Установка типа носителя и формата бумаги для универсального лотка \(Настройка универсального лотка\) \(стр. 3-15\)](#)

## Загрузка конвертов или карточек в универсальный лоток

Загрузите бумагу стороной для печати вниз. Процедуру печати см. в документе **Printer Driver User Guide**.

Пример: При печати адреса.

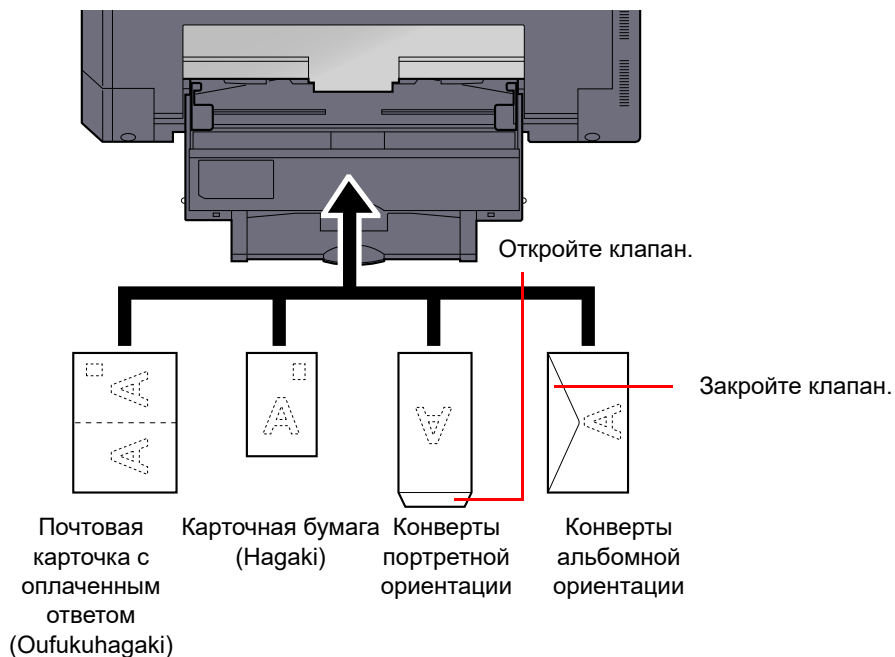

### ✓ ВАЖНО

- Используйте развернутую карточку с оплаченным ответом (Oufukuhagaki).
- Загрузка конверта (ориентация и сторона загрузки) отличается для разных типов конвертов. При неправильной загрузке конверта печать может быть выполнена в неверном направлении или на стороне, не предназначенной для печати.

### 💡 ПРИМЕЧАНИЕ

По поводу выбора типа конверта, загружаемого в универсальный лоток, см. информацию в разделе [Установка типа носителя и формата бумаги для универсального лотка \(Настройка универсального лотка\) на стр. 3-15](#).

## Указание формата бумаги и типа носителя

Заданной по умолчанию настройкой формата бумаги для кассеты 1 и для дополнительного податчика бумаги (кассеты 2–4) является [Авто], а заданной по умолчанию установкой типа носителя — [Обычная]. Для универсального лотка параметр формата бумаги по умолчанию имеет значение [A4], а параметр типа носителя по умолчанию — [Обычная].

Для установки типа бумаги, используемой в кассетах, задайте формат бумаги и тип носителя. (См. [Определение формата бумаги и типа носителя для кассет на стр. 3-13.](#)) Для изменения типа бумаги, используемой в универсальном лотке, задайте формат бумаги и тип носителя. (См. [Установка типа носителя и формата бумаги для универсального лотка \(Настройка универсального лотка\) на стр. 3-15.](#))

### Определение формата бумаги и типа носителя для кассет

Для определения типа бумаги, используемой в кассете 1, а также в дополнительных податчиках бумаги (кассеты 2–4), задайте формат бумаги. Кроме того, если используется тип носителя, отличный от обычной бумаги, задайте тип носителя.

Вариант для выбора		Формат/тип
Формат кассеты 1 (до 4)	Авто	Формат бумаги определяется и выбирается автоматически. <b>Значение:</b> Метрические, Дюймы
	Стандартный формат	Доступными вариантами являются следующие: <b>Значение:</b> A3, A4-R, A4, A5-R, B4, B5-R, B5, Folio, 216 × 340 мм, Ledger, Letter-R, Letter, Legal, Statement, Oficio II, 8K, 16K-R, 16K
Тип кассеты 1 (до 4)*1		Выберите тип носителя. <b>Значение:</b> Обычная (52–105 г/м <sup>2</sup> ), Черновая, Калька (52–105 г/м <sup>2</sup> ), Перераб., Предпечатн.*2, Выс/сорт, Цветная, Перфориров.*2, Бланк*2, Плотная (106–128 г/м <sup>2</sup> ), Высококач., Польз. 1–8

\*1 По поводу выбора типа носителя, отличного от [Обычная], см. [Уст. типа носит. на стр. 7-14.](#) В случае настройки в качестве типа носителя бумаги такой плотности, которую нельзя загружать в кассету, этот тип носителя не отображается.

\*2 По поводу печати на предварительно отпечатанной или перфорированной бумаге, а также на бланках см. [Деств со спецбум. на стр. 7-15.](#)

## 1 Откройте экран.

- Нажмите клавишу [[Состояние/Системное меню/Счетчик](#)].

Состояние/  
Системное  
меню/Счетчик



- С помощью клавиши [[▲](#)] или [[▼](#)] выберите [[Общие параметры](#)] и нажмите клавишу [[OK](#)].

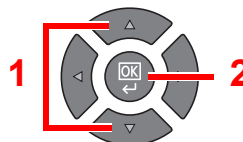
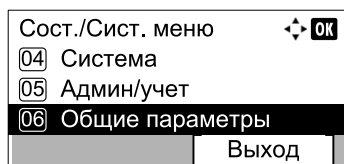

- С помощью клавиши [[▲](#)] или [[▼](#)] выберите [[Ориг./Пар. бум.](#)] и нажмите клавишу [[OK](#)].

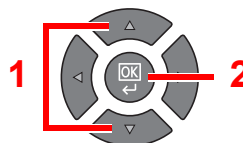
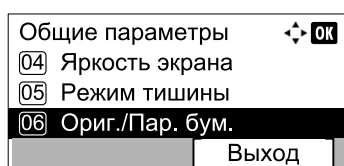

- С помощью клавиши [▲] или [▼] выберите [Настр. кассеты 1 (до 4)] и нажмите клавишу [OK].

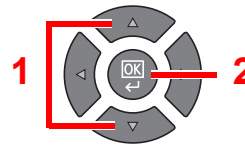
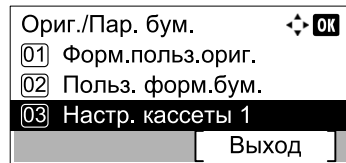

#### ПРИМЕЧАНИЕ

[Кассета 2]–[Кассета 4] отображаются, когда установлен дополнительный податчик бумаги.

## 2 Укажите формат бумаги.

- С помощью клавиши [▲] или [▼] выберите [Формат кассеты 1 (до 4)] и нажмите клавишу [OK].

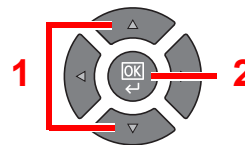
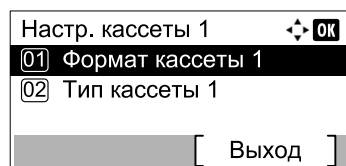

- Для автоматического определения формата бумаги выберите с помощью клавиши [▲] или [▼] пункт [Авто] и нажмите клавишу [OK].

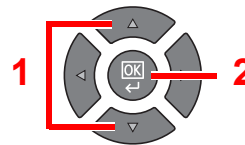
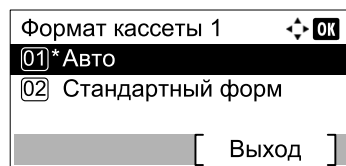

С помощью клавиши [▲] или [▼] выберите [Метрические] или [Дюймы] и нажмите клавишу [OK].

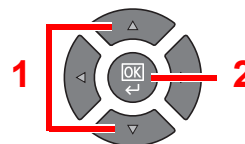
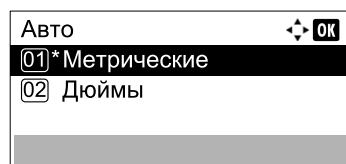

- Для выбора формата бумаги выберите с помощью клавиш [▲] или [▼] пункт [Стандартный форм] и нажмите клавишу [OK].

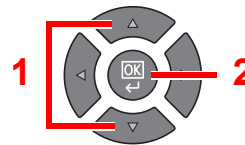
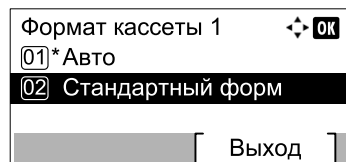

С помощью клавиши [▲] или [▼] выберите формат бумаги и нажмите клавишу [OK].

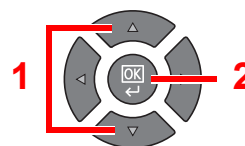
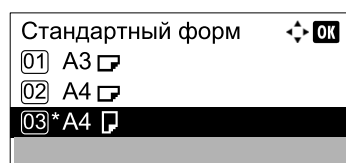

- Нажмите клавишу [Назад].



### 3 Выберите тип носителя.

- 1 С помощью клавиши [▲] или [▼] выберите [Тип кассеты 1 (до 4)] и нажмите клавишу [OK].

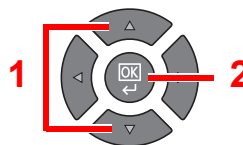
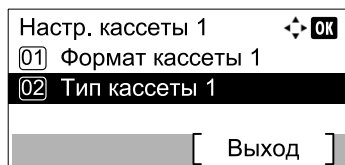

- 2 С помощью клавиши [▲] или [▼] выберите тип носителя и нажмите клавишу [OK].

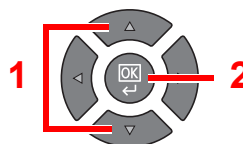
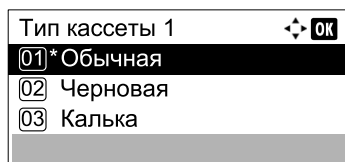

## Установка типа носителя и формата бумаги для универсального лотка (Настройка универсального лотка)

Для изменения типа бумаги, используемой в универсальном лотке, задайте формат бумаги. При использовании другой бумаги, помимо обычной, укажите тип носителя.

Вариант для выбора		Формат/тип
Разм. унив. лотка	Стандартный формат	Доступными вариантами являются следующие: <b>Значение:</b> A3, A4-R, A4, A5-R, A6-R, B4, B5-R, B5, B6-R, Folio, 216 × 340 мм, Ledger, Letter-R, Letter, Legal, Statement, Executive, Oficio II, 8K, 16K-R, 16K, ISO B5, Конверт №10, Конверт №9, Конверт №6, Конверт Monarch, Конверт DL, Конверт C5, Конверт C4, Hagaki, Oufukuhagaki, Youkei 4, Youkei 2, Пользов.*1
	Ввод формата	Ввод формата, отсутствующего в списках стандартных форматов. <b>Значение</b> <b>Метрические</b> X: от 148 до 432 мм (с шагом в 1 мм) Y: от 98 до 297 мм (с шагом в 1 мм)
Тип унив. лотка*2		Выберите тип носителя. <b>Значение:</b> Обычная (52–105 г/м <sup>2</sup> ), Пленка, Черновая, Калька (52–105 г/м <sup>2</sup> ), Этикетки, Перераб., Предпечатн.*3, Выс/сорт, Карточки, Цветная, Перфориров.*3, Бланк*3, Конверт, Плотная (106–163 г/м <sup>2</sup> ), Высококач., Польз. 1–8

\*1 Указания по поводу того, как задать пользовательский формат бумаги, см. в [Польз. форм.бум. на стр. 7-14](#).

\*2 По поводу выбора типа носителя, отличного от [Обычная], см. [Уст. типа носит. на стр. 7-14](#).

\*3 По поводу печати на предварительно отпечатанной или перфорированной бумаге, а также на бланках см. [Дств со спецбум. на стр. 7-15](#).

### 1 Откройте экран.

- 1 Нажмите клавишу [Состояние/Системное меню/Счетчик].

Состояние/  
Системное  
меню/Счетчик



- 2 С помощью клавиши [▲] или [▼] выберите [Общие параметры] и нажмите клавишу [OK].

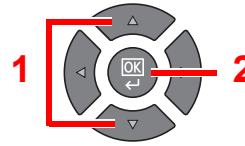

- 3 С помощью клавиши [▲] или [▼] выберите [Ориг./Пар. бум.] и нажмите клавишу [OK].

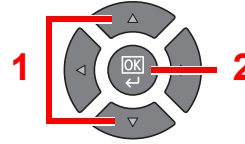
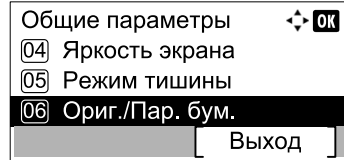

- 4 С помощью клавиши [▲] или [▼] выберите [Настр. ун. лотка] и нажмите клавишу [OK].

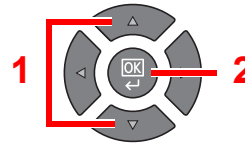
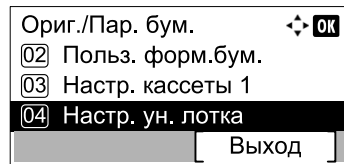

## 2 Укажите формат бумаги.

- 1 С помощью клавиши [▲] или [▼] выберите [Разм.унив.лотка] и нажмите клавишу [OK].

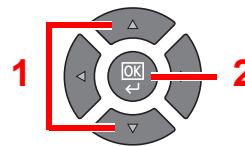
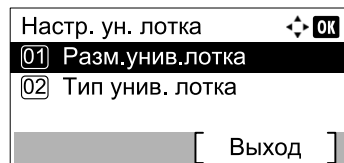

- Для выбора формата бумаги выберите с помощью клавиш [▲] или [▼] пункт [Стандартный форм] и нажмите клавишу [OK].

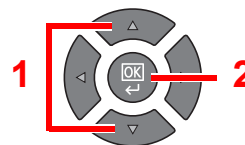
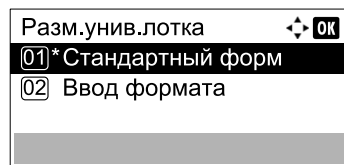

С помощью клавиши [▲] или [▼] выберите формат бумаги и нажмите клавишу [OK].

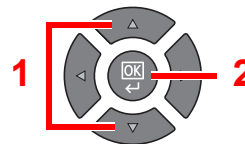
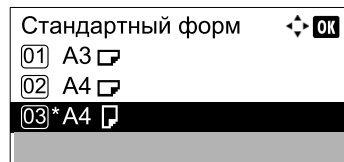

- Для ввода формата бумаги, отсутствующего в перечне стандартных форматов, выберите с помощью клавиши [▲] или [▼] пункт [Ввод формата] и нажмите клавишу [OK].

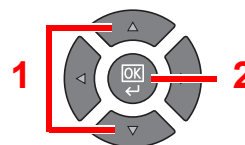
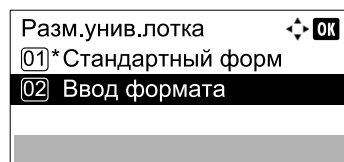

С помощью цифровых клавиш, клавиши [▲] или [▼] введите длину бумаги и нажмите клавишу [OK].

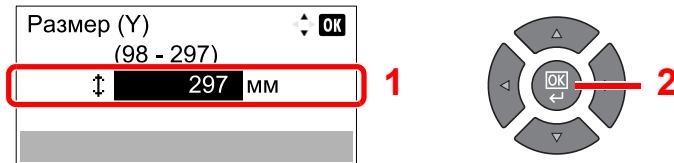

С помощью цифровых клавиш, клавиши [▲] или [▼] введите ширину бумаги и нажмите клавишу [OK].

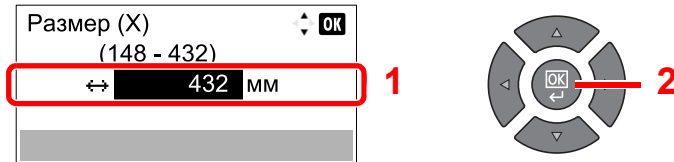

**2** Нажмите клавишу [Назад].



### 3 Выберите тип носителя.

**1** С помощью клавиши [▲] или [▼] выберите [Тип унив. лотка] и нажмите клавишу [OK].

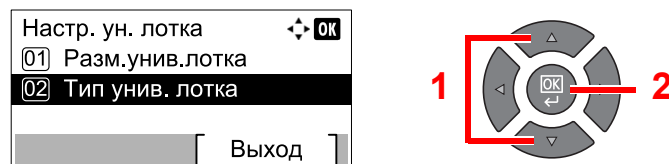

**2** С помощью клавиши [▲] или [▼] выберите тип носителя и нажмите клавишу [OK].

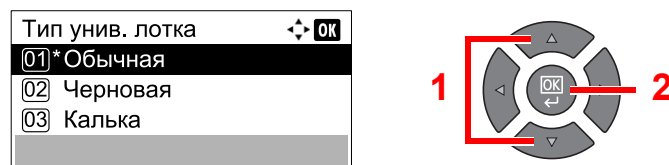



# 4 Печать с ПК

В этой главе рассматриваются следующие темы.

Печать с ПК .....	4-2
Настройки печати драйвера принтера .....	4-5
Справка по драйверу принтера .....	4-6
Изменение стандартных настроек драйвера принтера (Windows 10) .....	4-6
Отмена заданий .....	4-7
Использование ящика печати .....	4-9
Поток операций ящика печати .....	4-10
Сохранение документа в ящик печати .....	4-14
Печать документа из ящика печати .....	4-16

# Печать с ПК

Для печати документов из приложений выполните следующие шаги.

## ПРИМЕЧАНИЕ

- Для печати документов из приложений установите на свой компьютер драйвер принтера с прилагаемого диска Product Library.
- В некоторых средах в нижней части драйвера принтера отображаются текущие настройки.

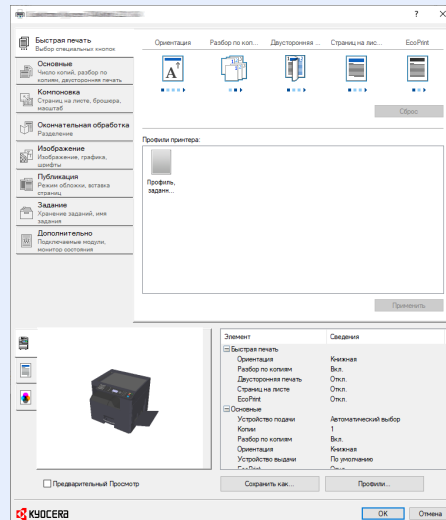

- При печати карточек или конвертов необходимо загрузить карточки или конверты до начала следующей процедуры. (См. [Загрузка конвертов или карточек в универсальный лоток на стр. 3-12.](#))

## 1 Откройте экран.

В приложении щелкните меню [Файл] и выберите [Печать].

## 2 Настройте параметры.

- 1 Выберите аппарат из меню "Принтер" и нажмите кнопку [Свойства].

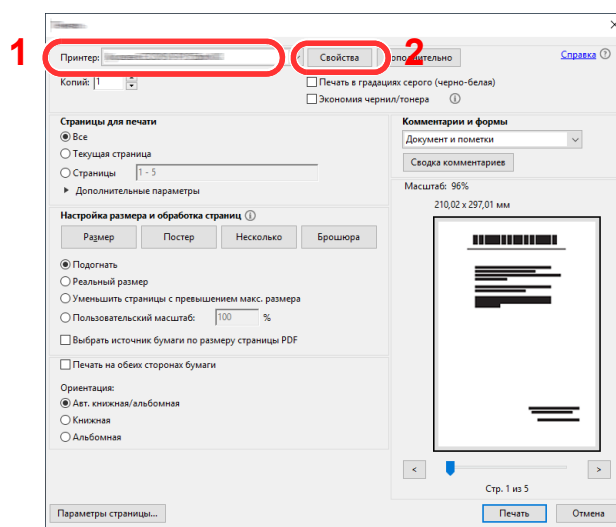

- 2 Выберите вкладку **[Основные]**.
- 3 Щелкните меню "Формат области печати" и выберите формат бумаги для печати.  
Если нужно загрузить бумагу формата, не входящего в список аппарата, например карточки или конверты, необходимо зарегистрировать формат бумаги.

 [Регистрация формата оригинала \(стр. 4-3\)](#)

Для печати на специальной бумаге, например на толстой бумаге или пленке, щелкните меню "Тип материала для печати" и выберите тип материала.

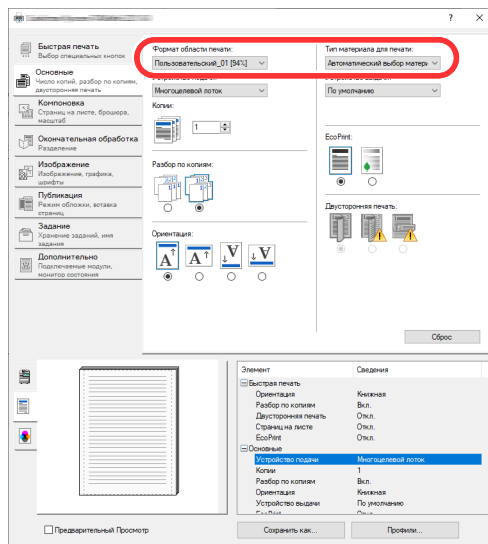

- 4 Для возврата к диалоговому окну "Печать" нажмите кнопку **[OK]**.

### 3 Нажмите кнопку **[OK]**.

Запуск печати.

## Регистрация формата оригинала

Если формат загруженной бумаги отсутствует в списке форматов аппарата, зарегистрируйте формат на вкладке **[Основные]** экрана "Параметры печати" драйвера принтера.  
Зарегистрированный формат можно будет выбрать из меню "Формат области печати".

### ПРИМЕЧАНИЕ

Для печати на аппарате задайте формат бумаги и введите [Определение формата бумаги и типа носителя для кассет на стр. 3-13](#).

- 1 **Откройте экран параметров печати.**
- 2 **Регистрация формата бумаги.**
  - 1 Щелкните вкладку **[Основные]**.
  - 2 Выберите в меню "Размер печати" **[Пользовательский]**.
  - 3 Выберите **[Создать]**.
  - 4 Введите имя формата бумаги.
  - 5 Укажите размеры бумаги.

- 6 Нажмите кнопку [OK].
- 7 В меню "Размер печати" выберите формат бумаги (имя), зарегистрированный во время выполнения шагов 4–7.
- 8 Щелкните [Многоцелевой лоток] в меню "Источник".
- 9 Выберите тип бумаги в меню "Тип материала".

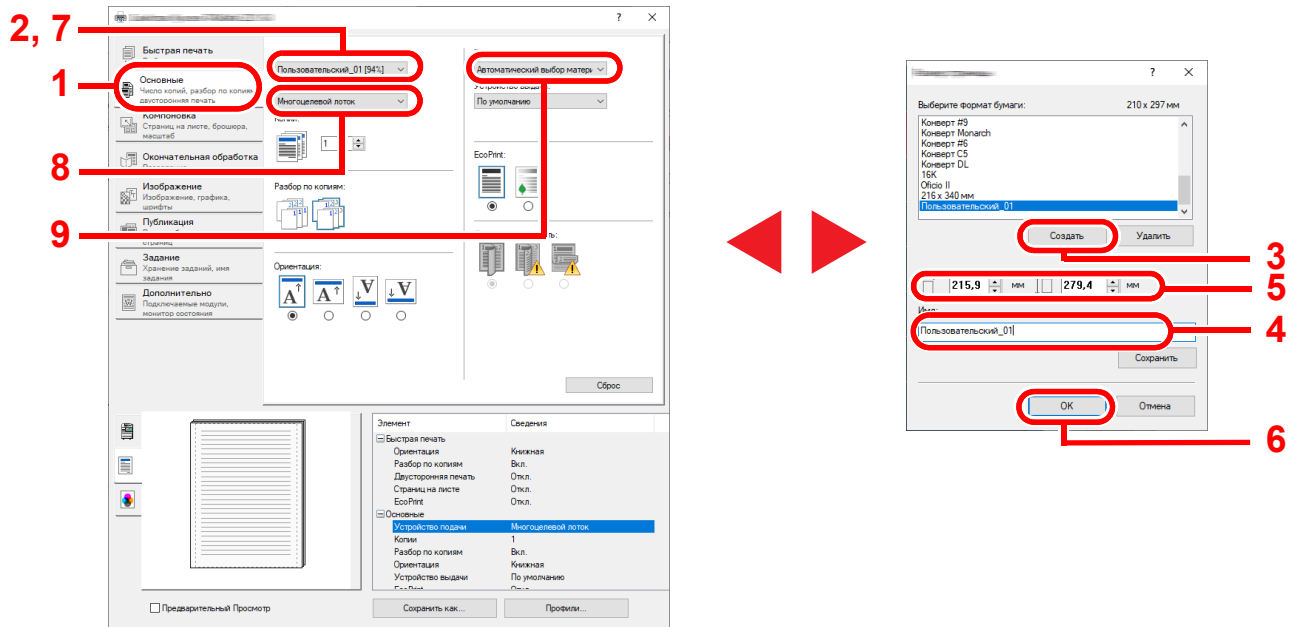

#### ПРИМЕЧАНИЕ

В случае загрузки открытки или конверта выберите в меню "Тип материала" [Карточки] или [Конверт].

# Настройки печати драйвера принтера

Экран настроек печати драйвера принтера позволяет задать ряд настроек, связанных с печатью. Для получения более подробной информации см. **Printer Driver User Guide** на диске Product Library.

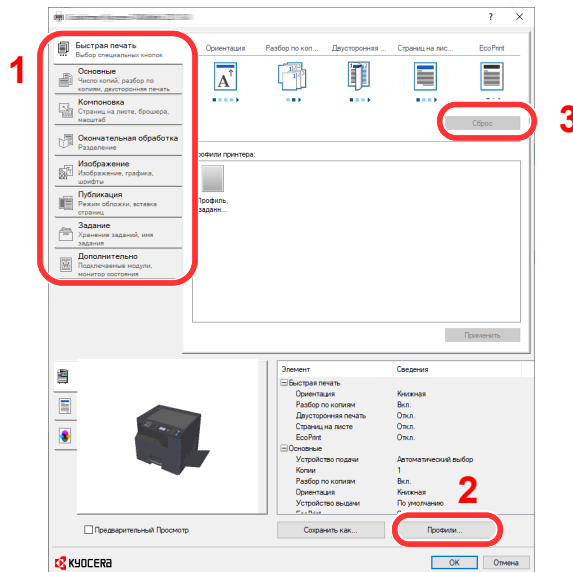

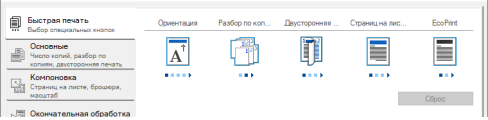
№	Описание
<p><b>1</b></p>	<p><b>Вкладка [Быстрая печать]</b> Содержит значки, которые можно использовать для простой настройки наиболее используемых функций. При любом нажатии на значок меняется изображение, напоминающее результаты печати, и применяются настройки.</p>  <p><b>Вкладка [Основные]</b> На данной вкладке собраны основные наиболее часто используемые функции. Ее можно использовать для настройки формата бумаги, адресата и двусторонней печати.</p> <p><b>Вкладка [Компоновка]</b> Данная вкладка позволяет настраивать параметры печати с различной компоновкой, включая печать брошюр, режим совмещения, печать плакатов и масштабирование.</p> <p><b>Вкладка [Окончательная обработка]</b> Данная вкладка позволяет сдвигать отпечатанные материалы.</p> <p><b>Вкладка [Изображение]</b> Данная вкладка позволяет настраивать параметры, связанные с качеством результатов печати.</p> <p><b>Вкладка [Публикация]</b> Данная вкладка позволяет создавать обложки и вставки для печатных заданий и помещать вставки между листами проекторной пленки.</p> <p><b>Вкладка [Задание]</b> Данная вкладка позволяет настраивать параметры для сохранения данных печати в ящике печати. Поскольку сохраненные документы можно печатать непосредственно с аппарата, данная функция удобна, если нужно распечатать документ так, чтобы его не видели другие.</p> <p><b>Вкладка [Дополнительно]</b> Данная вкладка позволяет настраивать параметры добавления водяных знаков к данным печати.</p>
<p><b>2</b></p>	<p><b>[Профили]</b> Параметры драйвера принтера можно сохранить в качестве профиля. Сохраненные профили можно вызвать в любой момент, таким образом они представляют собой удобный способ сохранения часто используемых настроек.</p>
<p><b>3</b></p>	<p><b>[Сброс]</b> Щелкните, чтобы вернуть настройки к их первоначальным значениям.</p>

## Справка по драйверу принтера

Драйвер принтера содержит справку. Чтобы узнать о настройках печати, откройте экран настроек печати драйвера принтера и запустите справку, как объяснено ниже.

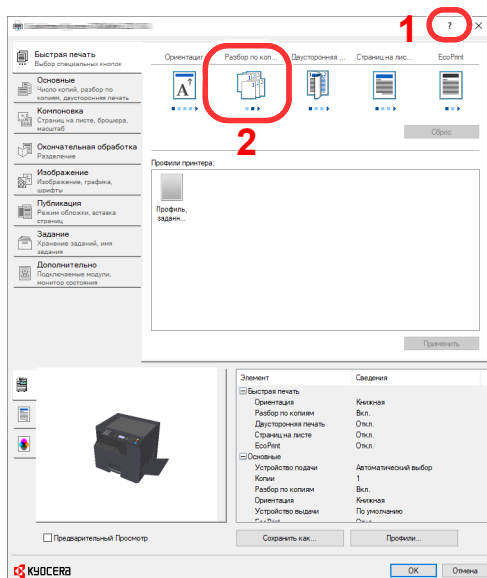

- Щелкните [?] в правом верхнем углу экрана, затем щелкните элемент, о котором нужно получить информацию.
- Щелкните элемент, о котором нужно получить информацию, и нажмите клавишу [F1] на клавиатуре.

## Изменение стандартных настроек драйвера принтера (Windows 10)

Можно изменить настройки принтера драйвера по умолчанию. Выбирая часто используемые настройки, можно при печати пропускать шаги. Подробнее о настройках см. **Printer Driver User Guide**.

- 1 Нажмите кнопку [Пуск] в Windows, а затем выберите [Службные — Windows], [Панель управления] и [Просмотр устройств и принтеров].
- 2 Щелкните правой кнопкой мыши по значку драйвера принтера аппарата и выберите меню [Свойства принтера] драйвера принтера.
- 3 Щелкните [Настройки] во вкладке [Основные].
- 4 Выберите настройки по умолчанию и нажмите [OK].

## Отмена заданий

Отменить задания можно нажатием клавиши [Стоп].

Стоп



### Если имеются задания, ожидающие печати

Отображается [Список зад. печ.].

#### ПРИМЕЧАНИЕ

Если установлен дополнительный Комплект факса, отображается [Список отм. зад.]. С помощью клавиш [▲] и [▼] выберите [Список зад. печ.] и нажмите клавишу [OK].

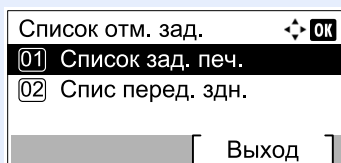

Задания факса, которые передаются, можно отменить, выбрав [Спис. перед. здн.].

- 1 С помощью клавиш [▲] и [▼] выберите задание, которое нужно отменить, и нажмите [Меню].



#### ПРИМЕЧАНИЕ

Два задания отображаются в порядке их получения машиной.

- 2 С помощью клавиш [▲] и [▼] выберите [Отмена задания] и нажмите клавишу [OK].

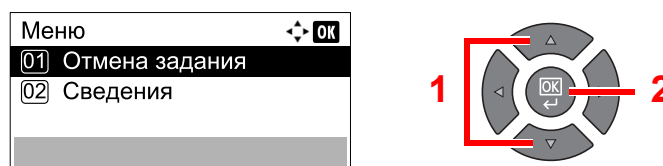

#### ПРИМЕЧАНИЕ

Для отображения подробной информации о задании выберите [Сведения] и нажмите клавишу [OK].

- 3 Нажмите [Да] на экране подтверждения.

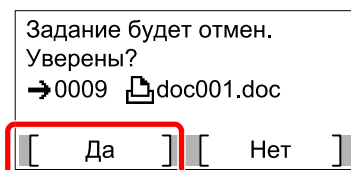

Задание отменено.



#### ПРИМЕЧАНИЕ

Если на ПК осталось задание на печать, отменить это задание можно, выполнив описанные ниже шаги.

- 1 Дважды щелкните значок принтера (  ), отображаемый на панели задач в правой нижней части рабочего стола Windows, чтобы открыть диалоговое окно принтера.
- 2 Щелкните файл, печать которого требуется отменить, и выберите [**Отмена**] в меню "Документ".



## Использование ящика печати

Ящик печати — это функция, позволяющая временно сохранять документ принтера в ящике на ПК и выполнять печать с аппарата. Задание нельзя будет распечатать, пока вы не войдете в систему аппарата и не начнете работу. Таким образом, предотвращается попадание распечатанных документов в руки посторонних лиц. Благодаря ПИН-коду, присвоенному ящику печати, можно усилить безопасность.

При настройке параметра [**Ящик печати**] на вкладке [**Задание**] драйвера принтера и последующей печати задание печати сохраняется в ящике на ПК, а саму печать при этом можно выполнить с аппарата. Настроить ящик печати можно в KYOCERA Client Tool. См. [Настройки на ПК по умолчанию \(KYOCERA Client Tool\) на стр. 7-27](#).

## Поток операций ящика печати

Подключение аппарата к ПК через USB: [стр. 4-10](#)

Подключение аппарата к ПК в сети: [стр. 4-11](#)

### Поток операций ящика печати в случае подключения аппарата к ПК через USB

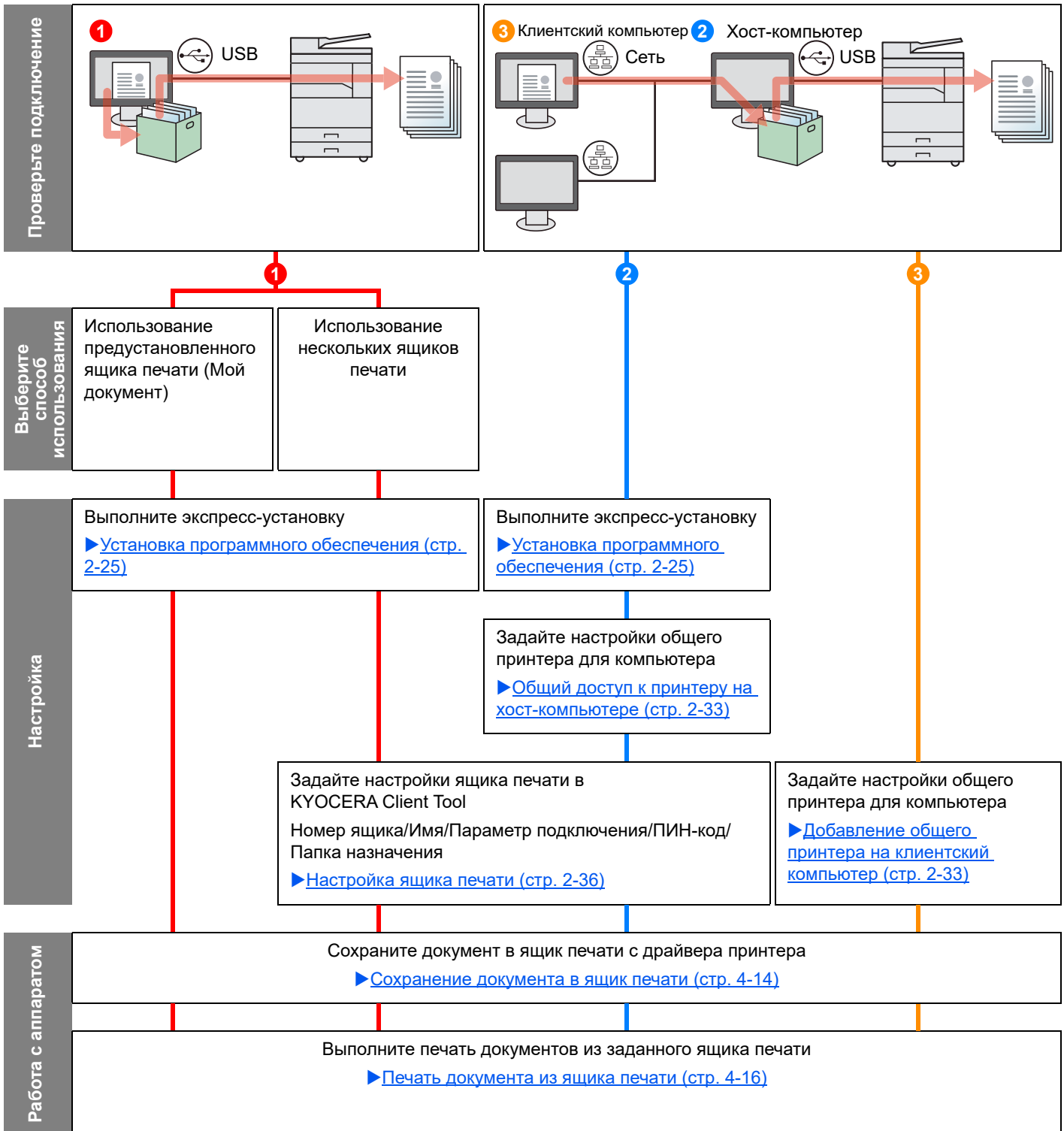

## Поток операций ящика печати в случае подключения аппарата к ПК в сети

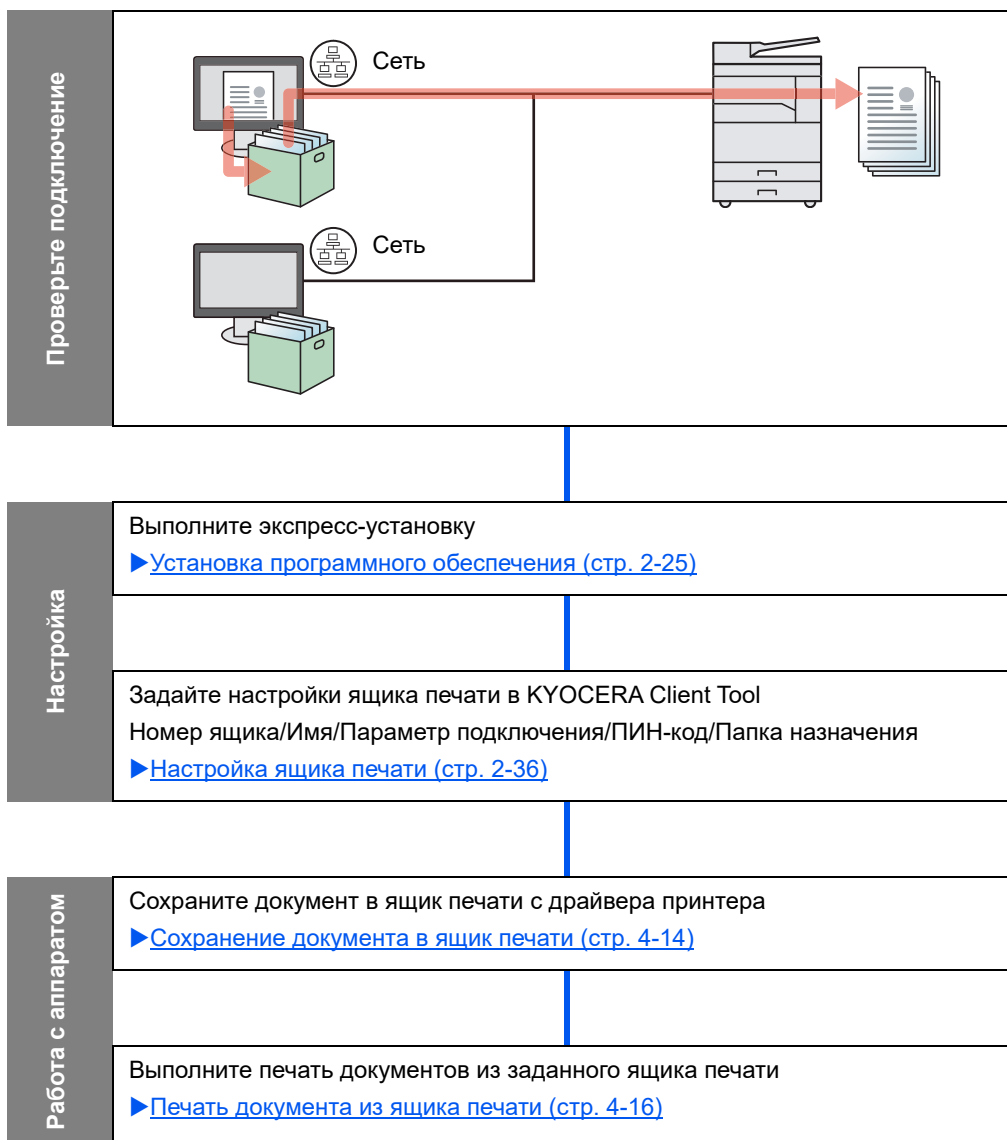

## Использование заранее настроенного ящика печати

Сохранение данных печати в заранее настроенном ящике печати. По умолчанию настроен ящик "Ящик 01". Если выбрать в GX Driver "Ящик 01" и произвести печать, печать можно будет выполнить, только выбрав на панели управления "Ящик 01".

- 1** Выберите [Ящик 01] в GX driver и выполните печать. (См. [Сохранение документа в ящик печати на стр. 4-14.](#))
- 2** Выберите [Ящик 01] для выполнения печати с аппарата по мере необходимости. (См. [Печать документа из ящика печати на стр. 4-16.](#))



## Использование нескольких ящиков

С помощью KYOCERA Client Tool можно настроить максимум 30 ящиков печати (Ящик 01–30).

### Подключение аппарата к ПК через USB

При соединении компьютера (хост-компьютер), подключенного к аппарату через USB, с компьютером в сети (клиентский компьютер) и в случае использования аппарата в качестве общего принтера каждый клиентский компьютер может использовать отдельный ящик печати.

- 1** Задайте настройки ящика печати с помощью KYOCERA Client Tool. (См. [Настройка ящика печати на стр. 2-36.](#))
- 2** Выберите ящик печати с клиентского компьютера и выполните печать. (См. [Сохранение документа в ящик печати на стр. 4-14.](#))
- 3** Задание печати сохраняется в ящике печати на хост-компьютере.
- 4** Выберите ящик печати для выполнения печати с аппарата по мере необходимости. (См. [Печать документа из ящика печати на стр. 4-16.](#))

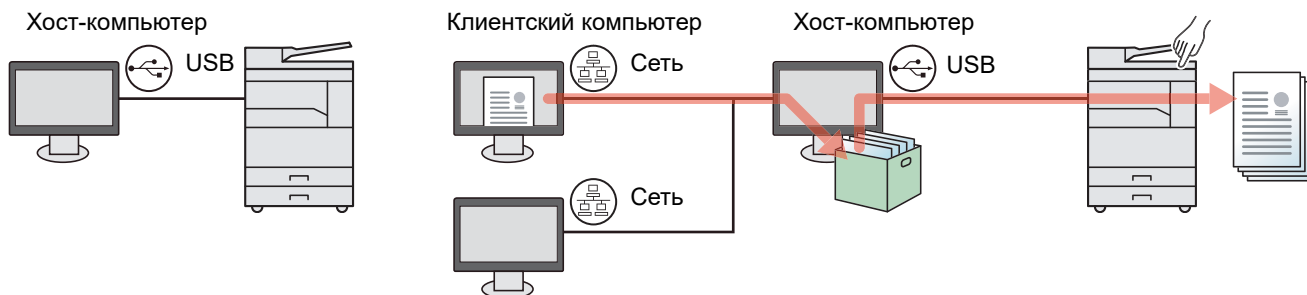

### ПРИМЕЧАНИЕ

При использовании аппарата в качестве общего принтера необходимо выполнить настройку параметров общего принтера. См. [Настройка общего принтера и факса на стр. 2-33.](#)

## Подключение аппарата к ПК в сети\*1

Если аппарат подключен к ПК в сети, можно использовать несколько ящиков печати на ПК, связанном с сетью.

- 1** Задайте настройки ящика печати на ПК в сети с помощью KYOCERA Client Tool. (См. [Настройка ящика печати на стр. 2-36.](#))
- 2** Выберите ящик печати с ПК и выполните печать. (См. [Сохранение документа в ящик печати на стр. 4-14.](#))  
Задание печати сохранено в ящике печати.
- 3** Выберите ящик печати для выполнения печати с аппарата по мере необходимости. (См. [Печать документа из ящика печати на стр. 4-16.](#))

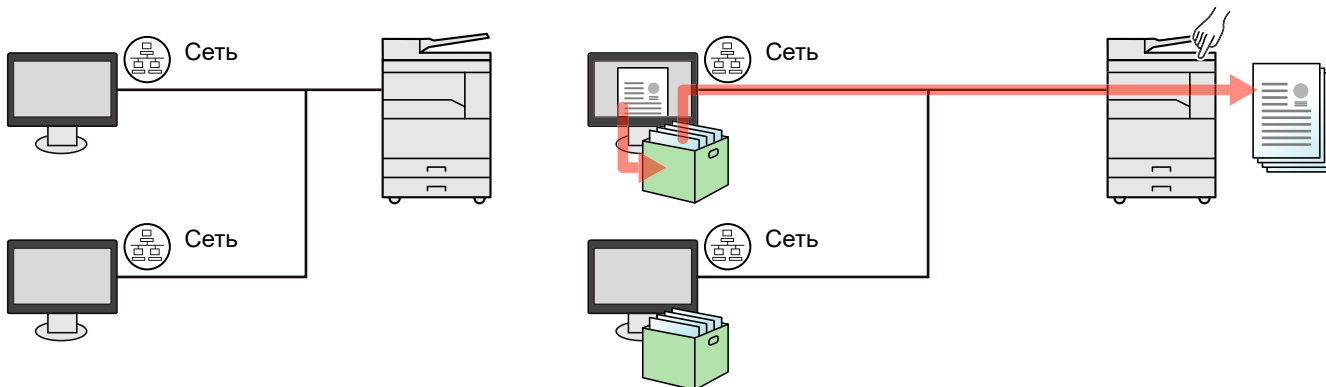

\*1 Требуется дополнительный Комплект сетевого интерфейса.



### ПРИМЕЧАНИЕ

Администратор аппарата должен задать номер ящика печати таким образом, чтобы он не совпадал с сетью.

## Сохранение документа в ящик печати

Используйте описанную ниже процедуру для сохранения документа в ящике печати, созданном на ПК. Можно выбрать ящик печати из вариантов от [Ящик 01] до [Ящик 30]. Для использования других ящиков или для изменения имени ящика по умолчанию настройте параметры в KYOCERA Client Tool. См. [Настройки на ПК по умолчанию \(KYOCERA Client Tool\) на стр. 7-27](#).

Кроме того, для ящика печати можно настроить ПИН-код. Поскольку при выполнении печати с аппарата требуется ввести ПИН-код, это повышает безопасность.

### 1 Запуск KYOCERA Client Tool на хост-компьютере.

Нажмите в Windows кнопку [Пуск] и затем выберите [Kyocera] и [KYOCERA Client Tool], чтобы запустить KYOCERA Client Tool.



#### ПРИМЕЧАНИЕ

В Windows 8.1 выберите чудо-кнопку [Поиск], [Приложения], а затем [KYOCERA Client Tool].

### 2 Откройте экран на компьютере.

- 1 В приложении щелкните меню [Файл] и выберите [Печать].
- 2 Выберите аппарат из меню "Имя" и нажмите кнопку [Свойства].
- 3 Выберите вкладку [Задание].

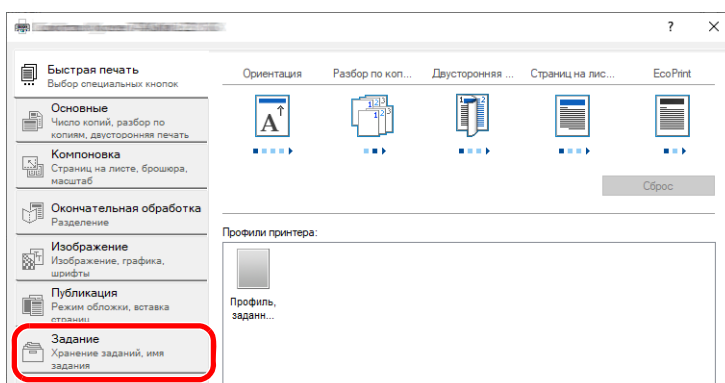

### 3 Настройте параметры.

- 1 Выберите [Ящик печати], затем выберите ящик печати, в который требуется сохранить задание печати, из вариантов от [Ящик 01] до [Ящик 30].

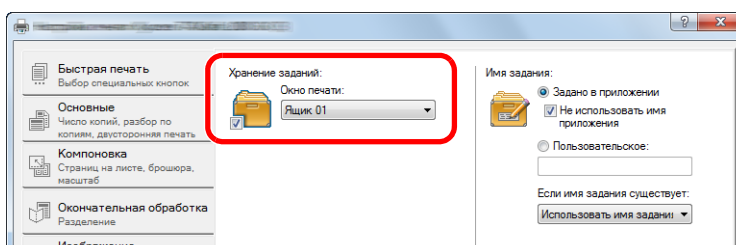

**2** При необходимости укажите имя для задания печати.



**ПРИМЕЧАНИЕ**

Обратите внимание, что если настроены параметры [**Пользоват.**] и [**Заменить существующий файл**], то устанавливается то же имя задания и задание перезаписывается.

**4** **Запуск печати.**

Выберите [**ОК**], чтобы вернуться к экрану "Печать", и щелкните [**ОК**], чтобы начать сохранение.

## Печать документа из ящика печати

Печать документа, сохраненного в ящике печати.

### ПРИМЕЧАНИЕ

- Выполняется печать всех документов, сохраненных в выбранном ящике печати.
- KYOCERA Client Tool на компьютере, с которого выполняется печать из ящика печати, должен быть запущен.
- После вывода на печать документы из ящика печати удаляются.

## 1 Запуск KYOCERA Client Tool на хост-компьютере.

Нажмите в Windows кнопку [Пуск] и затем выберите [Kyocera] и [KYOCERA Client Tool], чтобы запустить KYOCERA Client Tool.

### ПРИМЕЧАНИЕ

В Windows 8.1 выберите чудо-кнопку [Поиск], [Приложения], а затем [KYOCERA Client Tool].

## 2 Нажмите на аппарате клавишу [Ящик печати].

Ящик печати



## 3 Выберите ящик печати.

С помощью клавиш [▲] или [▼] выберите ящик печати.

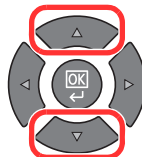
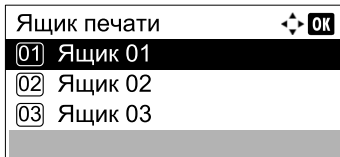

### ПРИМЕЧАНИЕ

Появится имя, заданное с помощью KYOCERA Client Tool. При использовании ящика 01 KYOCERA Client Tool задает имя по умолчанию (Ящик 01). При использовании ящиков 02–30 необходимо задать имя ящика с помощью KYOCERA Client Tool. Если настроен ящик без имени, на дисплее сообщений появляется [-----]. Если документ сохраняется в ящике, для которого не настроено имя, печать из такого ящика невозможна.

Для получения подробной информации о настройке имени ящика см. [Настройки на ПК по умолчанию \(KYOCERA Client Tool\) на стр. 7-27](#).



#### 4 Нажмите клавишу [Старт].

Старт



Начинается печать.

Если в KYOCERA Client Tool ящику был присвоен ПИН-код, введите ПИН-код с помощью цифровых клавиш и нажмите клавишу [OK].

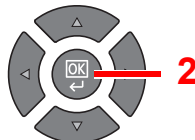
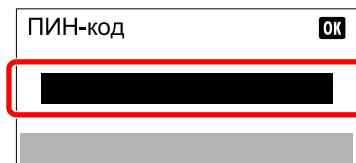

# 5 Эксплуатация аппарата

В этой главе рассматриваются следующие темы.

Загрузка оригиналов .....	5-2
Размещение оригиналов на стекле оригинала .....	5-2
Загрузка оригиналов в автоподатчик оригиналов (дополнительно) .....	5-3
Проверка серийного номера оборудования .....	5-5
Копирование .....	5-6
Основные операции .....	5-6
Прерывание копирования .....	5-8
Копир. ID-карт (Копирование ID-карт) .....	5-9
Использование различных функций .....	5-12
Программа .....	5-27
Настройки клавиши выбора .....	5-31
Отмена заданий .....	5-31
Сканирование .....	5-33
Поток операций сканирования .....	5-33
Сканирование изображения в указанное место назначения .....	5-39
Сканирование изображения с выбором места назначения (Быстрое сканирование) .....	5-42
Сканирование с помощью TWAIN .....	5-44
Отмена заданий .....	5-45
Порядок использования функций факса .....	5-46

## Загрузка оригиналов

### Размещение оригиналов на стекле оригинала

На стекло оригинала можно класть не только обычные листовые оригиналы, но и книги или журналы.

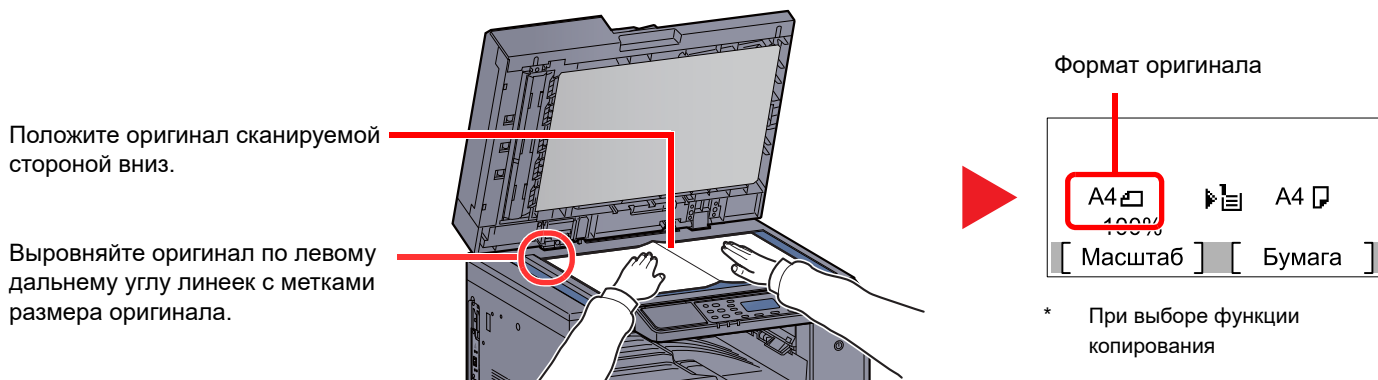

#### ПРИМЕЧАНИЕ

- Более подробно о формате оригинала см. в разделе [Формат оригинала на стр. 5-22](#).
- Более подробно об ориентации оригинала см. в разделе [Ориентация ориг. \(ориентация оригинала\) на стр. 5-22](#).

#### ВНИМАНИЕ

Во избежание травм не оставляйте дополнительную крышку стекла оригиналов или автоподатчик оригиналов в открытом состоянии.

#### ВАЖНО

- При закрывании дополнительной крышки стекла оригинала или автоподатчика оригиналов не прилагайте излишнее усилие. Из-за чрезмерного нажатия стекло может треснуть.
- При размещении на аппарате книг или журналов дополнительная крышка стекла оригиналов или автоподатчик оригиналов должны быть в открытом состоянии.

## Загрузка оригиналов в автоподатчик оригиналов (дополнительно)

Автоподатчик оригиналов автоматически сканирует каждый лист многостраничного оригинала. Сканируются обе стороны двусторонних оригиналов.

### Оригиналы, поддерживаемые автоподатчиком оригиналов

Автоподатчик оригиналов поддерживает следующие типы оригиналов.

Сведения	Автоподатчик оригиналов
<b>Масса</b>	1-стор.: от 45 до 120 г/м <sup>2</sup> 2-стор.: от 50 до 120 г/м <sup>2</sup>
<b>Форматы бумаги:</b>	Макс.: Ledger/A3 Мин.: Statement-R/A5-R
<b>Количество листов</b>	Обычная бумага (50–80 г/м <sup>2</sup> ), цветная бумага, переработанная бумага, высококачественная бумага: 50 листов (Оригиналы разных форматов: 30 листов) Плотная бумага (120 г/м <sup>2</sup> ): 33 листа Бумага для художественной печати: 1 лист

### Оригиналы, не поддерживаемые автоподатчиком оригиналов

Не используйте с автоподатчиком оригиналы следующих типов. В противном случае возможно замятие оригиналов или загрязнение автоподатчика оригиналов.

- Края оригиналов со скобами скоросшивателя или скрепками. (Перед загрузкой удалите все скрепки или скобы скоросшивателя, распрямите замятости, складки или загнутые уголки. Несоблюдение этого правила может привести к застреванию оригиналов.)
- Оригиналы со следами клея или с клейкой лентой
- Оригиналы с вырезанными фрагментами
- Скрученный оригинал
- Оригиналы со складками. (Разравнивайте складки перед загрузкой. Несоблюдение этого правила может привести к застреванию оригиналов.)
- Копировальная бумага
- Мятая бумага

## Загрузка оригиналов

### ☑ ВАЖНО

- Перед загрузкой оригиналов убедитесь в отсутствии документов в выходном лотке оригиналов. В противном случае может произойти замятие новых оригиналов.
- Не прикладывайте усилий к верхней крышке автоподатчика оригиналов, например не следует на ней выравнивать оригиналы. Это может привести к ошибке автоподатчика оригиналов.

## 1 Отрегулируйте направляющие ширины оригиналов.

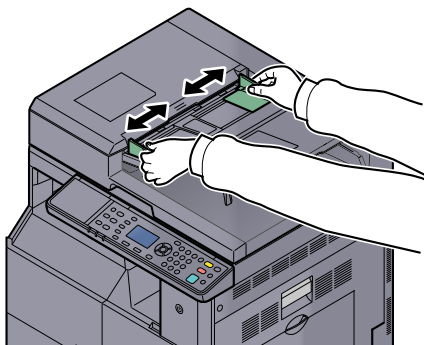

## 2 Положите оригиналы.

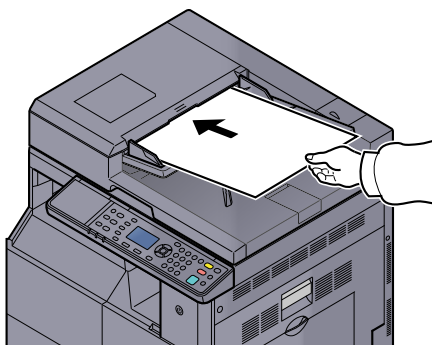

Формат оригинала

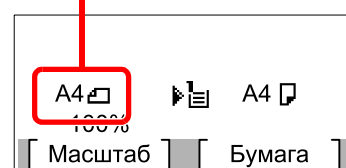

\* При выборе функции копирования

Сканируемая сторона (или первая сторона для двусторонних оригиналов) должна быть направлена вверх. Плавно переместите ведущую кромку листа в автоподатчик оригиналов настолько, насколько она войдёт.



### ПРИМЕЧАНИЕ

- Более подробно о формате оригинала см. в разделе [Формат оригинала на стр. 5-22](#).
- Более подробно об ориентации оригинала см. в разделе [Ориентация ориг. \(ориентация оригинала\) на стр. 5-22](#).



### ВАЖНО

- Убедитесь в том, что направляющие ширины придвинуты вплотную к краям оригиналов. Если имеется зазор, повторно отрегулируйте направляющие ширины оригиналов. Наличие зазора может стать причиной замятия оригиналов.

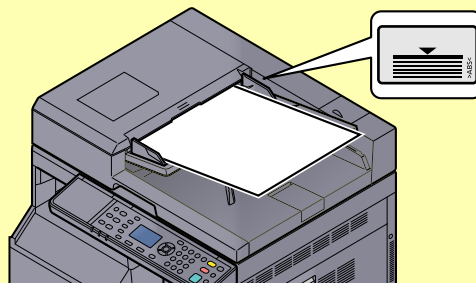

- Убедитесь, что высота стопки загруженных оригиналов не превышает указанный уровень. Превышение максимального уровня загрузки может привести к замятию оригиналов.
- Оригиналы с перфорированными отверстиями или линиями следует загружать таким образом, чтобы сканирование перфорированных участков выполнялось в последнюю очередь.

## Проверка серийного номера оборудования

Серийный номер оборудования нанесен в месте, показанном на рисунке.

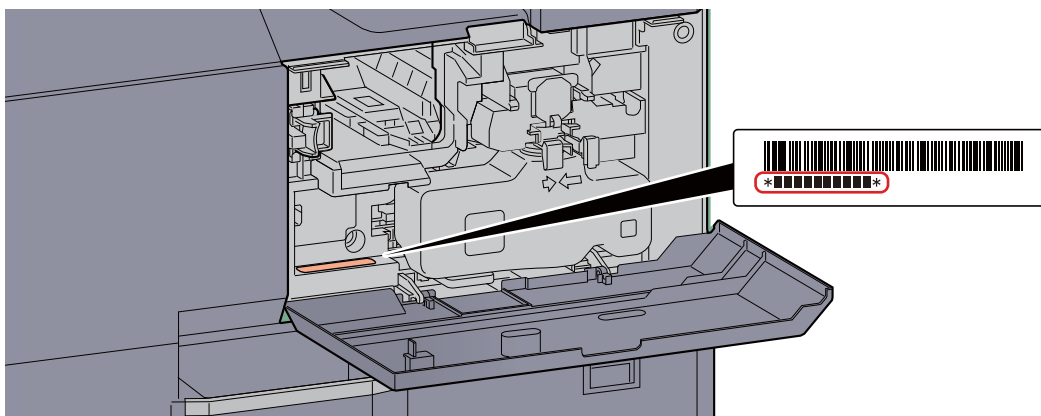

### ПРИМЕЧАНИЕ

Серийный номер оборудования необходим при обращении к представителю сервисной службы. Следует проверить серийный номер перед тем, как обращаться к представителю сервисной службы.

# Копирование

## Основные операции

Основные процедуры копирования включают в себя следующие действия.

### 1 Нажмите клавишу [Копировать].

Копировать



### 2 Положите оригиналы.

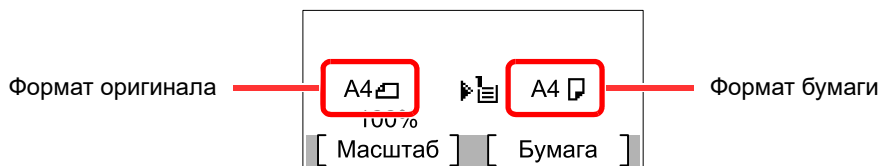
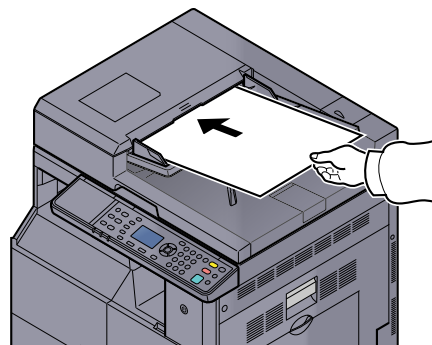
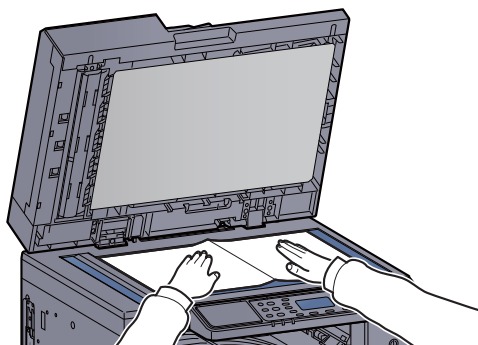

Проверьте формат оригинала и формат бумаги.

#### ПРИМЕЧАНИЕ

- Указания по загрузке см. в разделе [Загрузка оригиналов на стр. 5-2](#).
- О выборе источника бумаги см. [Выбор бумаги на стр. 5-19](#).

### 3 Выберите функции.



Выберите функции копирующего аппарата, которые будут использоваться.

[Использование различных функций \(стр. 5-12\)](#)

**4 С цифровой клавиатуры введите количество копий.**

Установите необходимое число копий, не превышающее 999.

**5 Нажмите клавишу [Старт].**

Старт



Начинается копирование.



## Прерывание копирования

Эта функция позволяет приостановить выполнение текущих заданий, если необходимо немедленно сделать копии. По завершении этого копирования аппарат продолжит выполнять приостановленные задания печати.

### ПРИМЕЧАНИЕ

Если аппарат простаивает более 60 секунд в режиме прерывания копирования, прерванное копирование автоматически отменяется и печать возобновляется. Время ожидания до отмены прерванного копирования можно изменить. Изменяйте время ожидания по мере необходимости.

 [Очистка прерыв. \(стр. 7-21\)](#)

### 1 Нажмите клавишу [Прерывание].

Прерывание



Текущее задание на печать временно приостанавливается.

### 2 Для копирования с прерыванием разместите оригиналы в аппарате.

#### ПРИМЕЧАНИЕ

Указания по загрузке см. в разделе [Загрузка оригиналов на стр. 5-2.](#)

### 3 Выберите функции.



Выберите функции копирующего аппарата, которые будут использоваться.

 [Использование различных функций \(стр. 5-12\)](#)

### 4 Нажмите клавишу [Старт].

Старт



Начинается копирование с прерыванием.

### 5 Когда копирование с прерыванием завершится, нажмите [Прерывание].

Аппарат возвратится к ранее приостановленному печатанию.

## Копир. ID-карт (Копирование ID-карт)

Данная функция используется для копирования лицевой и оборотной сторон водительского удостоверения или другой ID-карты на одном листе бумаги.

### 1 Настройте параметры.

- 1 Нажмите клавишу [Копирование ID карт].

Копирование  
ID карт



- 2 С помощью клавиши [▲] или [▼] выберите [Вкл.] и нажмите клавишу [OK].

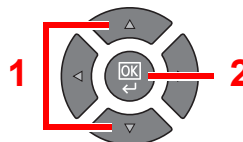
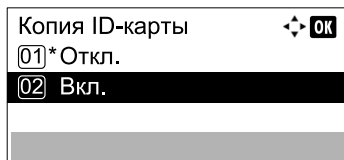

- 3 С помощью клавиш [▲] или [▼] выберите [Совм. верх.прав.] или [Выров. по центру] и нажмите клавишу [OK].

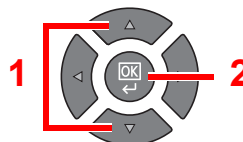
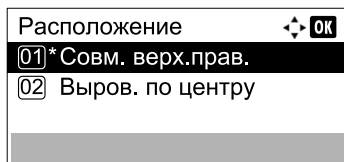

Параметр	Изображение	Описание
Совм. верх.прав.		Осуществляется печать документа с ориентацией в верхнем правом углу.
Выров. по центру		Осуществляется печать документа с ориентацией по центру. Даже если ID-карта размещена неровно, изображение корректируется по горизонтали.



#### ПРИМЕЧАНИЕ

- ID-карта не может быть увеличена или уменьшена при выбранном параметре [Выров. по центру].
- Для начала печати требуется время, поскольку при выбранном параметре [Выров. по центру] выполняется обработка коррекции перекоса.

## 2 Положите оригиналы.

Выровняйте его по меткам ID Card на метках размера оригинала.

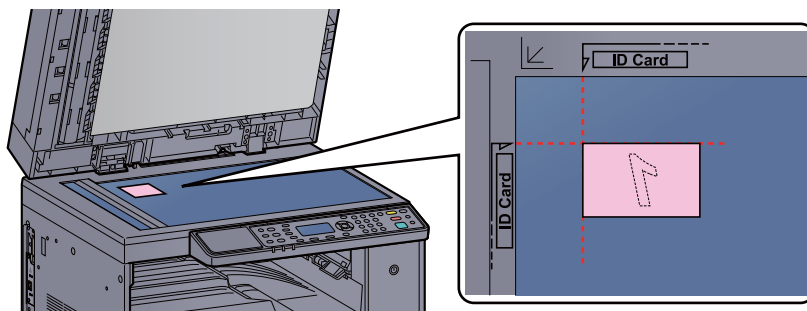

### ПРИМЕЧАНИЕ

- Указания по загрузке см. в разделе [Загрузка оригиналов на стр. 5-2](#).
- При выбранном параметре [Выров. по центру] осуществляется сканирование ID-карты, размещенной в области формата A4 на стекле оригинала. Для выполнения этой функции крышка стекла оригиналов или податчик документов должны быть закрыты.
- Если ID-карта сканируется при открытом стекле оригинала, обработка перекоса не выполняется, и печать ID-карты осуществляется с той же ориентацией, в которой она в этот момент находится. Максимальная область сканирования - формат A5-R.

## 3 Выберите функции.



Выберите функции копировального аппарата, которые будут использоваться.

 [Использование различных функций \(стр. 5-12\)](#)

## 4 С цифровой клавиатуры введите количество копий.

См. [Основные операции на стр. 5-6](#).

## 5 Нажмите клавишу [Старт].

Старт



Выполняется сканирование одной стороны карты.

## 6 Переверните оригинал.

Выровняйте его по меткам ID Card на метках размера оригинала.

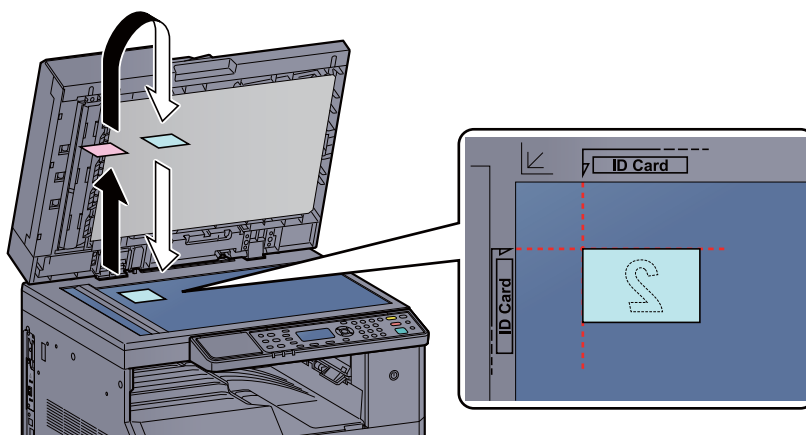

Переверните карту.  
Положите туда же.  
№ задан. 0001  
стр. 1  
[ Отмена ]



Нажм. кноп. Start.  
№ задан. 0001  
стр. 1  
[ Отмена ]

(Отображается попеременно.)

## 7 Нажмите клавишу [Старт].

Старт



Лицевая и оборотная стороны карты будут скопированы на один лист бумаги.



### ПРИМЕЧАНИЕ

Для вашего удобства можно выполнить регистрацию часто используемой функции в программе.



[Программа на стр. 5-27](#)





## Использование различных функций

Для настройки параметров функций нажмите клавишу функции, которую нужно настроить. Можно также нажать клавишу **[Меню функций]** и выбрать одну из других функций, отображаемых в дисплее сообщений.

 [Метод работы \(стр. 3-3\)](#)



В таблице ниже приведено описание каждой функции.

Клавиша	Функция	Описание	Страница для справки
Плотность 	<b>Плотн.</b>	Регулировка плотности.	<a href="#">стр. 5-14</a>
Оригинал изображения 	<b>Оригинал изобр.</b>	Выберите тип исходного изображения.	<a href="#">стр. 5-14</a>
Двусторонняя 	<b>Дуплекс *1</b>	Создание 2-сторонней копии с 1-стороннего или развернутого оригинала, либо 1-сторонней копии с 2-стороннего или развернутого оригинала.	<a href="#">стр. 5-14</a>
Совместить 	<b>Совместить</b>	Объединение 2 или 4 листов оригинала на 1 печатной странице.	<a href="#">стр. 5-17</a>
Копирование ID карт 	<b>Копия ID-карты</b>	Данная функция используется для копирования лицевой и оборотной сторон водительского удостоверения или другой ID-карты на одном листе бумаги.	<a href="#">стр. 5-9</a>

\*1 Для некоторых режимов двусторонней печати требуются дополнительное устройство двусторонней печати и автоподатчик оригиналов.

Клавиша	Функция	Описание	Страница для справки
Меню функций 	<b>Выбор бумаги</b>	Выберите кассету или универсальный лоток с бумагой требуемого формата.	<a href="#">стр. 5-19</a>
	<b>По копиям/сдвиг</b>	Печать со сдвигом по странице или комплекту.	<a href="#">стр. 5-20</a>
	<b>Масштаб</b>	Регулировка масштаба для уменьшения или увеличения изображения.	<a href="#">стр. 5-21</a>
	<b>Формат оригинала</b>	Указание формата оригинала, который будет отсканирован.	<a href="#">стр. 5-22</a>
	<b>Ориентация ориг.</b>	Выберите ориентацию верхнего края оригинального документа для правильного направления сканирования.	<a href="#">стр. 5-22</a>
	<b>Ор. смеш. разм.*1</b>	Сканирование всех листов, находящихся в автоподатчике оригиналов, даже если они имеют разный формат.	<a href="#">стр. 5-23</a>
	<b>EcoPrint</b>	Экономия тонера при печати.	<a href="#">стр. 5-23</a>
	<b>Плотность фона</b>	Удаление темного фона оригиналов, например газет.	<a href="#">стр. 5-23</a>
	<b>Поле</b>	Добавление полей (пустого пространства) при печати позволяет скреплять копии.	<a href="#">стр. 5-24</a>
	<b>Стирание границы</b>	Удаление черных границ вокруг оригинала при печати.	<a href="#">стр. 5-25</a>
	<b>Непрерывное сканирование</b>	Сканирование множества оригиналов отдельными партиями, а затем выпуск одним заданием.	<a href="#">стр. 5-26</a>
	<b>Автоповорот</b>	Поворот изображения на 90 градусов, если форматы оригинала и бумаги одинаковы, однако их ориентация различается.	<a href="#">стр. 5-26</a>
	<b>Ввод имени файла</b>	Добавление имени файла.	<a href="#">стр. 5-26</a>

\*1 Требуется дополнительный автоподатчик оригиналов.

## Плотность

Регулировка плотности.

С помощью клавиш [▲] или [▼] выберите желаемое значение от [Темнее +3] до [Светлее -3].



## Исходное изображение

Выберите тип исходного изображения.

Параметр	Описание
Текст+Фото	Данный режим подходит для документов, содержащих текст и фотографии.
Фото	Для фотографий, снятых фотокамерой.
Текст	Четкая передача карандашного текста и тонких линий.

## Двусторонняя

Эта функция предназначена для снятия двусторонних копий.

Эта функция позволяет создавать односторонние копии из двусторонних оригиналов или оригиналов с разворотами, такими как книги. Предусмотрены следующие режимы.

### Снятие двусторонних копий с односторонних оригиналов

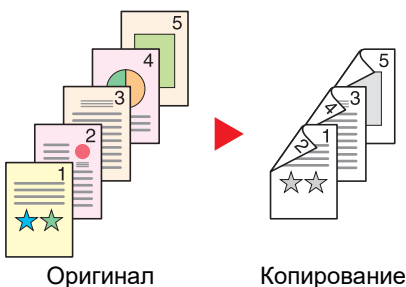

С односторонних оригиналов снимаются двусторонние копии. Если количество оригиналов нечетное, обратная сторона последнего скопированного листа остается пустой. Требуется дополнительное устройство двусторонней печати.

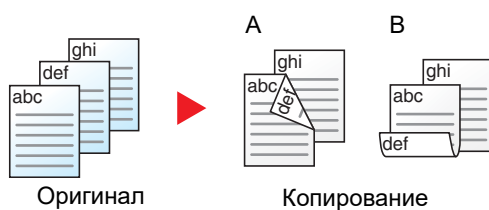

Доступны следующие опции сшивания.

**А** Оригинал слева/справа — Сшивание слева/справа: изображения на оборотных сторонах не переворачиваются.

**В** Оригинал слева/справа — Сшивание сверху: изображения на оборотных сторонах переворачиваются на 180°. Обратные страницы скопированного документа, скрепленного сверху, при перелистывании имеют правильную ориентацию.

### Снятие односторонних копий с двусторонних оригиналов



Каждая сторона двустороннего оригинала копируется на отдельный лист.

Требуется дополнительный автоподатчик оригиналов.

Доступны следующие опции сшивания.

Сшивание слева/справа: изображения на оборотных сторонах не переворачиваются.

Сшивание сверху: Изображения на оборотных сторонах переворачиваются на 180°.

### Снятие двусторонних копий с двусторонних оригиналов

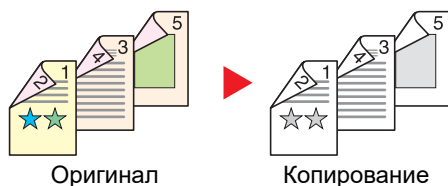

С двусторонних оригиналов снимаются двусторонние копии. Требуется наличие дополнительного устройства двусторонней печати.

#### ПРИМЕЧАНИЕ

В режиме "2-стор. в 2-стор." поддерживаются следующие форматы бумаги: A3, B4, A4, A4-R, B5, B5-R, A5-R, Ledger, Legal, Letter, Letter-R, Executive, Statement-R, Oficio II, 216 × 340 мм и Folio.

### Снятие односторонних копий с разворота (книги)

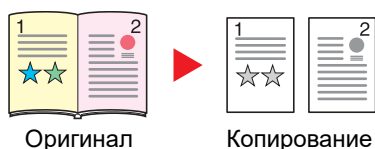

Данный режим позволяет снять одностороннюю копию с двустороннего оригинала или раскрытой книги.

Доступны следующие опции сшивания.

Сшивание слева: копирование развернутых оригиналов выполняется слева направо.

Сшивание справа: Копирование развернутых оригиналов выполняется справа налево.

#### ПРИМЕЧАНИЕ

- При снятии односторонних копий с книжного оригинала поддерживаются такие форматы бумаги: Ledger, Letter-R, A3, A4-R, A5-R, B4, B5-R и 8K.
- Функция поддерживает следующие форматы бумаги: A4, B5, Letter и 16K. Можно изменить формат бумаги и увеличивать или уменьшать копию в соответствии с измененным форматом.

### Снятие двусторонних копий с разворота (книги)

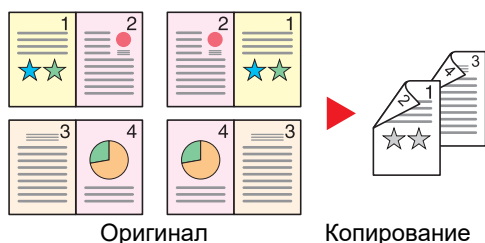

Данный режим позволяет снять двустороннюю копию с развернутого оригинала. Требуется дополнительное устройство двусторонней печати.

#### ПРИМЕЧАНИЕ

- При снятии двусторонних копий с книжного оригинала поддерживаются такие форматы бумаги: A3, B4, A4-R, B5-R, A5-R, Ledger, Letter-R и 8K.
- Функция поддерживает следующие форматы бумаги: A4, B5 и Letter.

Создание 2-сторонней копии с 1-стороннего или развернутого оригинала, либо 1-сторонней копии с 2-стороннего или развернутого оригинала. Выберите ориентацию сшивания для оригинала и готовых документов.

Параметр	Значение	Описание
1-стор.>>1-стор.	—	Выключение функции.
1-стор.>>2-стор.	—	Для копирования оригинала с настройками по умолчанию нажмите клавишу <b>[OK]</b> . По поводу настроек по умолчанию см. <a href="#">Функция по умолч на стр. 7-22</a> .
<b>Финиш. Сшивание</b>	Слева/справа, Сверху	Нажмите [Сведения] для отображения экрана [Финиш. сшивание]. Выберите ориентацию сшивания копий и нажмите клавишу <b>[OK]</b> .
<b>Ориентация Ориг.</b>	Верхний край сверху, верхний край слева	Выберите ориентацию верхнего края оригинального документа для правильного направления сканирования. Выберите ориентацию оригиналов: [Вер. кр сверху] или [Вер. кр слева]. Затем нажмите клавишу <b>[OK]</b> .



Параметр	Значение	Описание
<b>2-стор.&gt;&gt;1-стор.</b>	—	Для копирования оригинала с настройками по умолчанию нажмите клавишу <b>[OK]</b> . По поводу настроек по умолчанию см. <a href="#">Функция по умолч на стр. 7-22</a> .
<b>Финиш. Сшивание</b>	Слева/справа, Сверху	Нажмите [Сведения] для отображения экрана [Финиш. сшивание]. Выберите ориентацию сшивания оригиналов и нажмите клавишу <b>[OK]</b> .
<b>Ориентация Ориг.</b>	Верхний край сверху, верхний край слева	Выберите ориентацию верхнего края оригинального документа для правильного направления сканирования. Выберите ориентацию оригиналов: [Верх кр сверху] или [Верх кр слева]. Затем нажмите клавишу <b>[OK]</b> .
<b>2-стор.&gt;&gt;2-стор.</b>	—	Для копирования оригинала с настройками по умолчанию нажмите клавишу <b>[OK]</b> . По поводу настроек по умолчанию см. <a href="#">Функция по умолч на стр. 7-22</a> .
<b>Ориг. Сшивание</b>	Слева/справа, Сверху	Нажмите [Сведения] для отображения экрана [Ориг. сшивание]. Выберите направление сшивания оригиналов и нажмите клавишу <b>[OK]</b> .
<b>Финиш. Сшивание</b>	Слева/справа, Сверху	Выберите ориентацию сшивания копий и нажмите клавишу <b>[OK]</b> .
<b>Ориентация Ориг.</b>	Верхний край сверху, верхний край слева	Выберите ориентацию верхнего края оригинального документа для правильного направления сканирования. Выберите ориентацию оригиналов: [Вер. кр сверху] или [Вер. кр слева]. Затем нажмите клавишу <b>[OK]</b> .
<b>Книга&gt;&gt;1-сторон.</b>	—	Для копирования оригинала с настройками по умолчанию нажмите клавишу <b>[OK]</b> . По поводу настроек по умолчанию см. <a href="#">Функция по умолч на стр. 7-22</a> .
<b>Ориг. Сшивание</b>	Слева, справа	Нажмите [Сведения] для отображения экрана [Ориг. сшивание]. Выберите направление сшивания оригиналов и нажмите клавишу <b>[OK]</b> .
<b>Книга&gt;&gt;2-сторон.</b>	—	Для копирования оригинала с настройками по умолчанию нажмите клавишу <b>[OK]</b> . По поводу настроек по умолчанию см. <a href="#">Функция по умолч на стр. 7-22</a> .
<b>Ориг. Сшивание</b>	Слева, справа	Нажмите [Сведения] для отображения экрана [Ориг. сшивание]. Выберите направление сшивания оригиналов и нажмите клавишу <b>[OK]</b> .

При размещении оригиналов на стекле последовательно меняйте страницы оригиналов и нажимайте клавишу **[Старт]**.

После сканирования всех оригиналов нажмите [Зав.скан]. Начнется копирование.

## Совместить

Объединение 2 или 4 листов оригинала на 1 печатной странице. Можно выбрать макет страницы и тип линий границы на странице.

Предусмотрены следующие типы линий границы.



Параметр	Значение	Описание
<b>Выкл.</b>	—	Выключение функции.
<b>2 в 1</b>	—	Для копирования оригинала с настройками по умолчанию нажмите клавишу <b>[OK]</b> . По поводу настроек по умолчанию см. <a href="#">Функция по умолч на стр. 7-22</a> .
<b>Макет 2 в 1</b>	Л — П В — Н П — Л	Нажмите <b>[Сведения]</b> для отображения экрана <b>[Макет 2 в 1]</b> . Выберите макет страницы отсканированных оригиналов и нажмите клавишу <b>[OK]</b> .
<b>Лин. границы</b>	Нет, сплошная, пунктирная, отметка расстановки	Выберите линию границы страницы и нажмите клавишу <b>[OK]</b> .
<b>Ориентация оригинала</b>	Верх кверху, Верх кслева	Выберите ориентацию верхнего края оригинального документа для правильного направления сканирования. Выберите ориентацию оригиналов: <b>[Верх кверху]</b> или <b>[Верх кслева]</b> . Затем нажмите клавишу <b>[OK]</b> .
<b>4 на 1</b>	—	Для копирования оригинала с настройками по умолчанию нажмите клавишу <b>[OK]</b> . По поводу настроек по умолчанию см. <a href="#">Функция по умолч на стр. 7-22</a> .
<b>Макет 4 в 1</b>	Справа и снизу, Снизу и справа, Слева и снизу, Снизу и слева	Нажмите <b>[Сведения]</b> для отображения экрана <b>[Макет 4 в 1]</b> . Выберите макет страницы отсканированных оригиналов и нажмите клавишу <b>[OK]</b> .
<b>Лин. границы</b>	Нет, сплошная, пунктирная, отметка расстановки	Выберите линию границы страницы и нажмите клавишу <b>[OK]</b> .
<b>Ориентация оригинала</b>	Верх кверху, Верх кслева	Выберите ориентацию верхнего края оригинального документа для правильного направления сканирования. Выберите ориентацию оригиналов: <b>[Верх кверху]</b> или <b>[Верх кслева]</b> . Затем нажмите клавишу <b>[OK]</b> .

Изображение расположения

Значение		Изображение
2 в 1	Л — П В — Н	
	П — Л	
4 на 1	Справа и снизу	
	Снизу и справа	
	Слева и снизу	
	Снизу и слева	

**ПРИМЕЧАНИЕ**

- В режиме совмещения поддерживаются следующие форматы бумаги: A3, A4-R, A4, A5-R, B4, B5-R, B5, Folio, 216 × 340 мм, Ledger, Letter-R, Letter, Legal, Statement-R, Oficio II, 8K, 16K-R и 16K.
- При размещении оригинала на стекле экспонирования убедитесь, что копирование оригиналов выполняется по порядку страниц.
- Если формат оригинала не задан, открывается экран настройки формата оригинала. См. [Формат оригинала на стр. 5-22](#).

## Выбор бумаги

Выберите кассету или универсальный лоток с бумагой требуемого формата.

### ПРИМЕЧАНИЕ

Заранее укажите формат и тип бумаги, загружаемой в кассету (см. [Указание формата бумаги и типа носителя на стр. 3-13](#)).

Параметр	Значение	Описание
<b>Авто</b>		Соответствующая формату оригинала бумага выбирается автоматически.
<b>Кассета 1 (до 4) <sup>*1</sup></b>		Подача бумаги из кассеты 1 (до 4).
<b>Универс. лоток</b>		Подача бумаги из универсального лотка.
<b>Настр. ун. лотка</b>		Перед выбором [Универс. лоток] необходимо выбрать [Настр. ун. лотка] и указать формат бумаги и тип носителя.
<b>Стандартный форм</b>	A3, A4-R, A4, A5-R, A6-R, B4, B5-R, B5, B6-R, Folio, 216 × 340 мм, Ledger, Letter-R, Letter, Legal, Statement-R, Executive, Oficio II, 8K, 16K, 16K-R, ISO B5, Конверт №10, Конверт №9, Конверт №6, Конверт Monarch, Конверт DL, Конверт C5, Конверт C4, Hagaki, Oufukuhagaki, Youkei 4, Youkei 2, Пользоват. <sup>*2</sup>	Выбор из списка стандартных форматов.
<b>Ввод формата</b>	<p>Задайте размер по оси [Y] (вертикаль). Метрические: от 98 до 297 мм (с шагом 1 мм)</p> <p>Задайте размер по оси [X] (по горизонтали). Метрические: от 148 до 432 мм (с шагом в 1 мм)</p>	<p>Ввод формата, отсутствующего в списках стандартных форматов. <sup>*3</sup></p> <p>С помощью цифровых клавиш или [▲] и [▼] введите размер [Y] (по вертикали) и нажмите клавишу [OK].</p> <p>Также задайте размер по оси [X] (по горизонтали).</p>
<b>Тип носителя</b>	Обычная, Пленка, Черновая, Калька, Этикетки, Переработанная, Предварительно отпечатанная, Высокосортная, Карточки, Цветная, Перфорированная, Бланк, Конверт, Плотная, Высококач., Польз. 1–8	<p>Выберите тип носителя.</p> <p>Отображается после установки [Стандартный форм] или [Ввод формата] для пункта [Настр. ун. лотка].</p>

\*1 Кассеты 2–4 отображаются, когда установлен дополнительный податчик бумаги.

\*2 Указания по поводу того, как задать пользовательские форматы бумаги, см. в [Польз. форм.бум. на стр. 7-14](#).





\*3 Единицы измерения для ввода можно изменить в системном меню. Для получения подробной информации см. [Измерение на стр. 7-19](#).

### ПРИМЕЧАНИЕ

- Имеется возможность заблаговременно выбрать часто используемые формат и тип бумаги и задать их как параметры по умолчанию (см. [Указание формата бумаги и типа носителя на стр. 3-13](#)).
- Если бумага указанного формата не загружена в кассету для бумаги или универсальный лоток, отображается сообщение [Загрузите бумагу в кассету # (универсальный лоток)]. См. [Реагирование на сообщения на стр. 9-12](#).

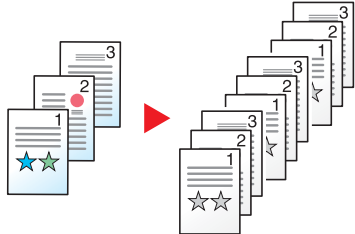
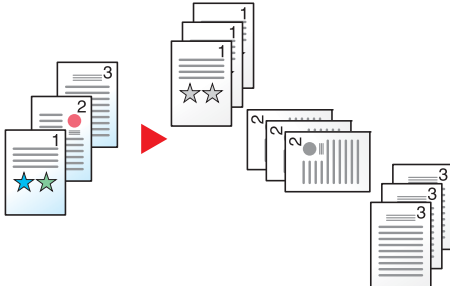

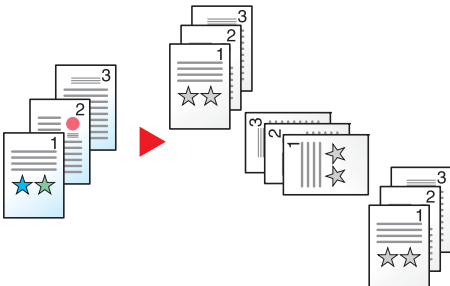
## Разбор по копиям/сдвиг

Печать со сдвигом по странице или комплекту.

Значение	Изображение	Описание
Откл.	—	Выключение функции.
Только по копиям		<p>Сканирование нескольких оригиналов и сортировка копий по комплектам в соответствии с нумерацией страниц.</p>
Сдвиг кажд. стран.		<p>При использовании функции сдвига распечатка копий производится с разворотом каждой страницы на 90°.</p> <p> <b>ПРИМЕЧАНИЕ</b></p> <p>Для выполнения сдвига необходимо загрузить в другой лоток бумагу такого же формата, но в другой ориентации.</p> <p>В режиме сдвига поддерживаются следующие форматы бумаги: A4, B5, Letter и 16К.</p>
Смещ. кажд. наб.		<p>При использовании функции сдвига распечатка копий производится с разворотом каждого набора на 90°.</p> <p> <b>ПРИМЕЧАНИЕ</b></p> <p>Для выполнения сдвига необходимо загрузить в другой лоток бумагу такого же формата, но в другой ориентации.</p> <p>В режиме сдвига поддерживаются следующие форматы бумаги: A4, B5, Letter и 16К.</p>

## Масштаб

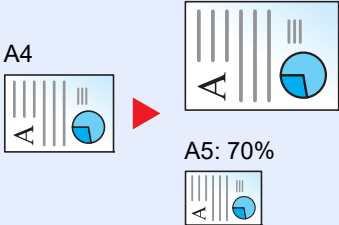
Регулировка масштаба для уменьшения или увеличения изображения. Предусмотрены следующие режимы масштабирования.

Параметр	Значение	Описание												
<b>100%</b>		Воспроизведение формата оригинала.												
<b>Авто</b>	 <p>A4</p> <p>A3: 141%</p> <p>A5: 70%</p>	Регулировка изображения для соответствия формату бумаги.												
<b>Станд. масштаб</b>		Для увеличения или уменьшения используются предварительно заданные коэффициенты масштабирования. С помощью клавиш [▲] или [▼] выберите желаемый коэффициент масштабирования.												
Метрические	<table border="1"> <tr> <td>100%</td> <td>400% макс.</td> </tr> <tr> <td>90% Folio&gt;&gt;A4</td> <td>200% A5&gt;&gt;A3</td> </tr> <tr> <td>75% 11×15" &gt;&gt; A4</td> <td>141% A4&gt;&gt;A3 A5&gt;&gt;A4</td> </tr> <tr> <td>70% A3&gt;&gt;A4 A4&gt;&gt;A5</td> <td>127% Folio&gt;&gt;A3</td> </tr> <tr> <td>50%</td> <td>106% 11×15"&gt;&gt;A3</td> </tr> <tr> <td>25% (мин.)</td> <td></td> </tr> </table>	100%	400% макс.	90% Folio>>A4	200% A5>>A3	75% 11×15" >> A4	141% A4>>A3 A5>>A4	70% A3>>A4 A4>>A5	127% Folio>>A3	50%	106% 11×15">>A3	25% (мин.)		
100%	400% макс.													
90% Folio>>A4	200% A5>>A3													
75% 11×15" >> A4	141% A4>>A3 A5>>A4													
70% A3>>A4 A4>>A5	127% Folio>>A3													
50%	106% 11×15">>A3													
25% (мин.)														
Модели с метрической системой единиц (азиатско-тихоокеанский регион)	<table border="1"> <tr> <td>100%</td> <td>400% макс.</td> </tr> <tr> <td>86% A3&gt;&gt;B4 A4&gt;&gt;B5</td> <td>200% A5 &gt;&gt; A3</td> </tr> <tr> <td>81% B4&gt;&gt;A4 B5&gt;&gt;A5</td> <td>141% A4&gt;&gt;A3 B5&gt;&gt;B4</td> </tr> <tr> <td>70% A3&gt;&gt;A4 B4&gt;&gt;B5</td> <td>122% A4&gt;&gt;B4 A5&gt;&gt;B5</td> </tr> <tr> <td>50%</td> <td>115% B4&gt;&gt;A3 B5&gt;&gt;A4</td> </tr> <tr> <td>25% (мин.)</td> <td></td> </tr> </table>	100%	400% макс.	86% A3>>B4 A4>>B5	200% A5 >> A3	81% B4>>A4 B5>>A5	141% A4>>A3 B5>>B4	70% A3>>A4 B4>>B5	122% A4>>B4 A5>>B5	50%	115% B4>>A3 B5>>A4	25% (мин.)		
100%	400% макс.													
86% A3>>B4 A4>>B5	200% A5 >> A3													
81% B4>>A4 B5>>A5	141% A4>>A3 B5>>B4													
70% A3>>A4 B4>>B5	122% A4>>B4 A5>>B5													
50%	115% B4>>A3 B5>>A4													
25% (мин.)														
Дюймы	<table border="1"> <tr> <td>100%</td> <td>400% макс.</td> </tr> <tr> <td>78% Legal&gt;&gt;Letter</td> <td>200% STMT&gt;&gt;Ledger</td> </tr> <tr> <td>77% Ledger&gt;&gt;Legal</td> <td>154% STMT&gt;&gt;Legal</td> </tr> <tr> <td>64% Ledger&gt;&gt;Letter</td> <td>129% Letter&gt;&gt;Ledger</td> </tr> <tr> <td>50% Ledger&gt;&gt;STMT</td> <td>121% Legal&gt;&gt;Ledger</td> </tr> <tr> <td>25% (мин.)</td> <td></td> </tr> </table>	100%	400% макс.	78% Legal>>Letter	200% STMT>>Ledger	77% Ledger>>Legal	154% STMT>>Legal	64% Ledger>>Letter	129% Letter>>Ledger	50% Ledger>>STMT	121% Legal>>Ledger	25% (мин.)		
100%	400% макс.													
78% Legal>>Letter	200% STMT>>Ledger													
77% Ledger>>Legal	154% STMT>>Legal													
64% Ledger>>Letter	129% Letter>>Ledger													
50% Ledger>>STMT	121% Legal>>Ledger													
25% (мин.)														
<b>Ввод масштаба</b>	От 25 до 400% (с шагом 1%)	<p>Уменьшение или увеличение изображения оригинала вручную с шагом 1% в пределах 25–400%.</p> <p>С помощью цифровых клавиш или [▲] и [▼] введите нужный коэффициент масштабирования.</p> <p> <a href="#">Способ ввода символов (стр. 10-4)</a></p>												



## Ориг.Разн.Формат. (Оригиналы разных форматов)

Сканирование нескольких листов одной ширины с помощью автоподатчика.



### ПРИМЕЧАНИЕ

Требуется дополнительный автоподатчик оригиналов.

Значение	Описание
Откл.	Выключение функции.
Вкл.	Позволяет использовать оригиналы разных форматов.

## EcoPrint

Функция EcoPrint позволяет экономить тонер при печати. Используйте данную функцию для тестовой печати и всех других случаев, в которых не требуется высокое качество печати.

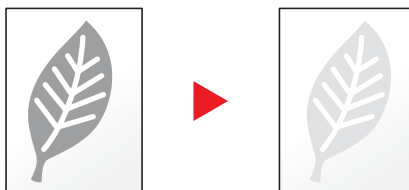

Значение	Описание
Откл.	Выключение функции.
Вкл.	Включает функцию EcoPrint.

## Плотность фона

Удаление темного фона оригиналов, например газет.

Значение	Описание
Откл.	Выключение функции.
Вкл.	Включает функцию плотности фона.



## Поле

Добавление полей (незаполненного пространства). Кроме того, можно задать ширину поля и поле оборотной стороны листа.

### ПРИМЕЧАНИЕ

Можно изменить настройку ширины поля по умолчанию. Для получения подробной информации см. [Поле на стр. 7-23](#).

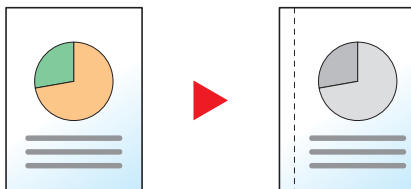

Параметр	Значение	Описание
Откл.	—	Выключение функции.
Вкл.	—	Для копирования оригинала с настройками по умолчанию нажмите клавишу [OK]. По поводу настроек по умолчанию см. <a href="#">Функция по умолч на стр. 7-22</a> .
Слева/справа	Метрические: от -18 мм до +18 мм (с шагом в 1 мм)	Нажмите [Сведения] для отображения экрана [Слева/справа]. Задайте ширину поля.* <sup>1</sup> С помощью цифровых клавиш или [▲] и [▼] введите поля для [Слева/справа] и нажмите клавишу [OK].
Сверху/снизу	Метрические: от -18 мм до +18 мм (с шагом в 1 мм)	Задайте ширину поля.* <sup>1</sup> С помощью цифровых клавиш или [▲] и [▼] введите величины полей для [Сверх/Сниз] и нажмите клавишу [OK].
Ориентация Ориг.	Верхний край сверху, верхний край слева	Выберите ориентацию верхнего края оригинального документа для правильного направления сканирования. Выберите ориентацию оригиналов: [Вер. кр сверху] или [Вер. кр слева]. Затем нажмите клавишу [OK].
Поле оборот.стор.* <sup>2</sup>	Авто, вручную	Для двустороннего копирования выберите [Авто] или [Вручную]. Если выбрано [Авто], к последней странице автоматически применяется надлежащее поле, которое зависит от поля, установленного для первой страницы, и от ориентации сшивания. Если выбрано [Вручную], можно задать поле, которое отличается от обратной стороны первой страницы. Задайте поле в открывшемся окне. Варианты настроек аналогичны первой странице.

\*<sup>1</sup> Единицы измерения для ввода можно изменить в системном меню. Для получения подробной информации см. [Измерение на стр. 7-19](#).

\*<sup>2</sup> Требуется дополнительное устройство двусторонней печати.

## Стирание границы

Удаление черной границы по периметру изображения. Предусмотрены следующие режимы.

### Стирание границ листа

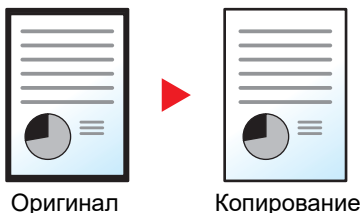

Стирает черные границы вокруг оригинала, расположенного на одном листе.

### Стирание границ книги

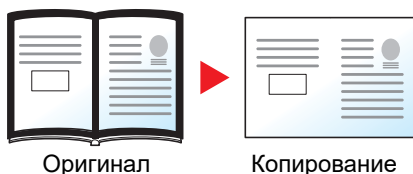

Стирает черные границы у кромок и в середине оригинала, например, в случае толстой книги. Можно отдельно указать ширины для стирания границ по кромкам и в центре книги.

### ПРИМЕЧАНИЕ

Можно изменить настройку ширины стирания границы по умолчанию. Для получения подробной информации см. [Стирание границы на стр. 7-23](#).

Параметр	Значение	Описание	
Откл.	—	Выключение функции.	
Лист	—	Для копирования оригинала с настройками по умолчанию нажмите клавишу [OK]. По поводу настроек по умолчанию см. <a href="#">Функция по умолч на стр. 7-22</a> .	
	Граница	Метрические: от 0 мм до 50 мм (с шагом в 1 мм)	Нажмите [Сведения] для отображения экрана [Граница]. Задайте ширину стирания границы. <sup>*1</sup> С помощью цифровых клавиш или [▲] и [▼] введите ширину стирания границы и нажмите клавишу [OK].
	Обратная стр. <sup>*2</sup>	Аналог. лиц. стор., Не стирать	Для двусторонних оригиналов выберите [Аналог. лиц. стор.] или [Не стирать] и нажмите клавишу [OK].
Книга	—	Для копирования оригинала с настройками по умолчанию нажмите клавишу [OK]. По поводу настроек по умолчанию см. <a href="#">Функция по умолч на стр. 7-22</a> .	
	Граница	Метрические: от 0 мм до 50 мм (с шагом в 1 мм)	Нажмите [Сведения] для отображения экрана [Граница]. Задайте ширину стирания границы. <sup>*1</sup> С помощью цифровых клавиш или [▲] и [▼] введите ширину стирания границы и нажмите клавишу [OK].
	Переплет		
Обратная стр. <sup>*2</sup>	Аналог. лиц. стор., Не стирать	Для двусторонних оригиналов выберите [Аналог. лиц. стор.] или [Не стирать] и нажмите клавишу [OK].	

\*1 Единицы измерения для ввода можно изменить в системном меню. Для получения подробной информации см. [Измерение на стр. 7-19](#).

\*2 Требуется дополнительное устройство двусторонней печати.

## Непрерывное сканирование

Сканирование множества оригиналов отдельными партиями, а затем выпуск одним заданием.

Для сканирования следующего оригинала нажмите клавишу **[Старт]**.

После сканирования всех оригиналов нажмите **[Зав.скан]**. Начнется копирование.

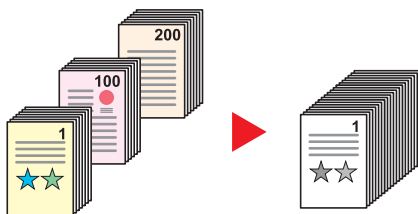

Значение	Описание
Выкл.	Выключение функции.
Вкл.	Включите непрерывное сканирование.

## Автоповорот

Автоматический поворот изображения на 90 градусов, когда оригинал и загруженная бумага имеют одинаковый размер, но разную ориентацию.

Значение	Описание
Откл.	Выключение функции.
Вкл.	Включает функцию автоповорота.



### ПРИМЕЧАНИЕ

Можно выбрать, поворачивать ли изображение автоматически в качестве настройки по умолчанию. Для получения подробной информации см. [Автоповорот на стр. 7-23](#).

## Ввод имени файла

Добавление имени файла. Также можно задать дополнительную информацию, например номер задания и дату. Можно проверить журнал задания или состояние задания, используя указанные здесь имя файла, дату или номер задания.

Введите имя файла (до 32 символов) и нажмите клавишу **[OK]**.

Чтобы задать дату или номер задания, выберите **[Доп. информация]** и нажмите клавишу **[OK]**.



[Способ ввода символов \(стр. 10-4\)](#)

## Программа

Регистрация наборов часто используемых функций в виде единой программы позволяет при необходимости выбрать эти функции простым нажатием на номер программы. Кроме того, сохраненным программам может присваиваться имя для облегчения последующей их идентификации при вызове.

### ПРИМЕЧАНИЕ

- Зарегистрировать в качестве программ и вызывать в таком качестве можно исключительно функции копирования. Функцию факса можно зарегистрировать или вызвать, если установлен дополнительный Комплект факса.
- Можно зарегистрировать до 10 программ для функций копирования и факса соответственно.

## Регистрация программы

Используйте описанную ниже процедуру для регистрации программы.

### 1 Настройка параметров функций.

Настройте параметры функций, которые нужно зарегистрировать в качестве программы.



По поводу параметров функций см. [Использование различных функций на стр. 5-12](#).

### 2 Зарегистрируйте программу.

- 1 Нажмите клавишу **[Программа]**.

Программа



- 2 С помощью клавиш **[▲]** или **[▼]** выберите номер программы (от 01 до 10), которую нужно зарегистрировать, и нажмите **[Меню]**.

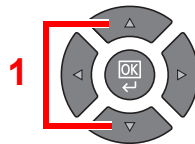
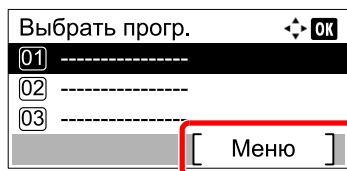

### ПРИМЕЧАНИЕ

- Номера незарегистрированных программ отображаются в виде [-----].
- Если выбранный номер программы уже существует, зарегистрированные функции можно заменить новым набором функций.

- 3 С помощью клавиши [▲] или [▼] выберите [Добавить] и нажмите клавишу [OK].

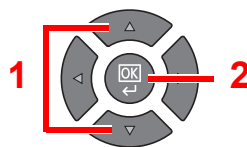
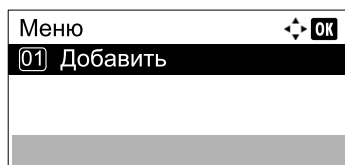

**ПРИМЕЧАНИЕ**

Когда появится экран выбора типа задания, выберите [Копировать] с помощью клавиши [▲] или [▼] и нажмите клавишу [OK].

- 4 Введите имя программы с помощью цифровых клавиш и нажмите клавишу [OK].

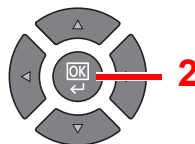
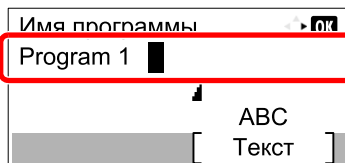

Программа зарегистрирована.

 [Способ ввода символов \(стр. 10-4\)](#)

**ПРИМЕЧАНИЕ**

- Можно ввести до 32 символов.
- Если номер программы уже используется существующей программой, открывается экран подтверждения изменений. Нажмите [Да].
- Подтвердить настройки можно, вызвав программу. См. [Вызов программы на стр. 5-28](#).

## Подтверждение зарегистрированной программы

Настройки зарегистрированной программы можно подтвердить, вызвав программу. См. [Вызов программы на стр. 5-28](#).

## Вызов программы

Используйте описанную ниже процедуру для вызова зарегистрированной программы.

### 1 Вызовите программу.

- 1 Нажмите клавишу [Программа].

Программа



- 2 С помощью клавиш [▲] или [▼] выберите номер программы (от 01 до 10), которую нужно вызвать, и нажмите [Меню].

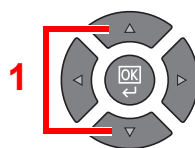
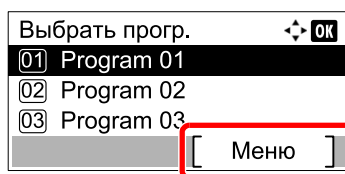

- 3 С помощью клавиши [▲] или [▼] выберите [Вызвать снова] и нажмите клавишу [OK].

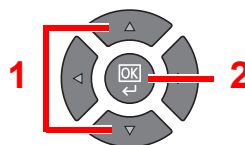
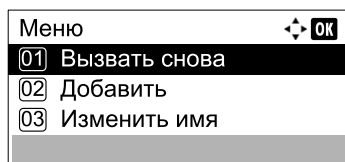

## 2 Выполните программу.

Загрузите оригиналы и нажмите клавишу [Старт].

## Перезапись программы

Программу можно изменить с помощью тех же процедур, которые используются для регистрации программ. При выборе номера программы для регистрации выберите программу для изменения и перезапишите номер программы. См. [Регистрация программы на стр. 5-27](#).

## Изменение имени программы

Используйте описанную ниже процедуру для изменения имени программы.

### 1 Откройте экран.

- 1 Нажмите клавишу [Программа].

Программа



- 2 С помощью клавиш [▲] и [▼] выберите номер программы (от 01 до 10), которую нужно редактировать, и нажмите [Меню].

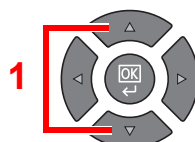
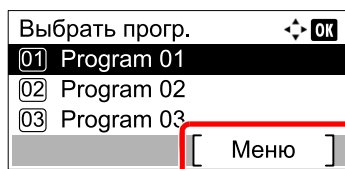

### 2 Измените имя программы.

- 1 С помощью клавиш [▲] и [▼] выберите [Изменить имя] и нажмите клавишу [OK].

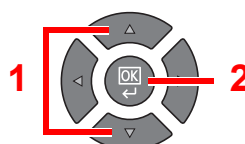
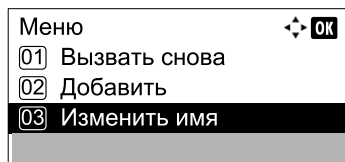

- 2 Введите имя программы с помощью цифровых клавиш и нажмите клавишу [OK].



[Способ ввода символов \(стр. 10-4\)](#)

- 3 Нажмите [Да] на экране подтверждения.

## Удаление программы

Используйте описанную ниже процедуру для удаления программы.

### 1 Откройте экран.

- 1 Нажмите клавишу [Программа].

Программа



- 2 С помощью клавиш [▲] и [▼] выберите номер программы (от 01 до 10), которую нужно удалить, и нажмите [Меню].

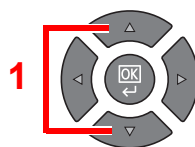
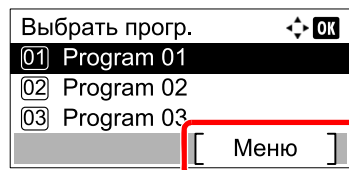

### 2 Удалите программу.

- 1 С помощью клавиш [▲] и [▼] выберите [Удалить] и нажмите клавишу [OK].

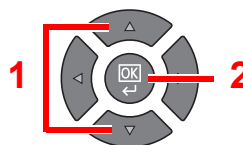
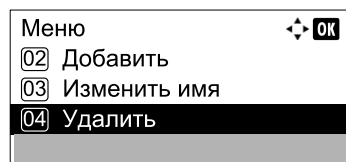

- 2 Нажмите [Да] на экране подтверждения.

## Настройки клавиши выбора

Часто используемые функции копирования можно зарегистрировать для клавиши выбора. Функции можно легко настраивать нажатием клавиши выбора.

Доступны следующие функции:

- Выбор бумаги
- По копиям/сдвиг
- Масштаб
- Формат оригинала
- Ориентация Ориг.
- Ориг.Разн.Формат.\*<sup>1</sup>
- EcoPrint
- Плотность фона
- Поле
- Стирание границы
- Непрерывное сканирование
- Автоповорот
- Ввод имени файла

Для получения информации о регистрации шаблонов см. раздел [Выб. настр ключа на стр. 7-24](#).

\*<sup>1</sup> Требуется дополнительный автоподатчик оригиналов.

## Отмена заданий

Отменить задания можно нажатием клавиши [**Стоп**].

Стоп



Если на экране сообщений отображается [Отмена], задания можно отменить, нажав [Отмена].

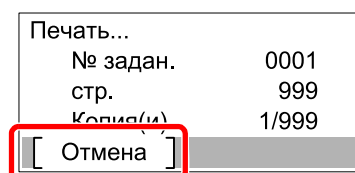

## Во время выполнения задания

Задание копирования отменяется.



## Если имеются задания, ожидающие печати

Отображается [Список зад. печ.].

### ПРИМЕЧАНИЕ

Если установлен дополнительный Комплект факса, отображается [Список отм. зад.]. С помощью клавиш [▲] и [▼] выберите [Список зад. печ.] и нажмите клавишу [OK].

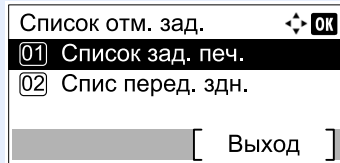

Задания факса, которые передаются, можно отменить, выбрав [Спис. перед. здн.].

- 1 С помощью клавиш [▲] и [▼] выберите задание, которое нужно отменить, и нажмите [Меню].

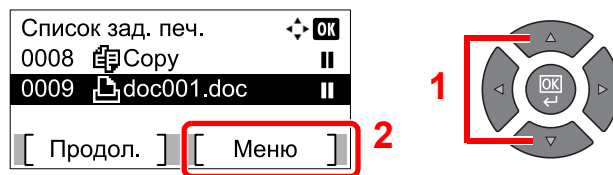

### ПРИМЕЧАНИЕ

Два задания отображаются в порядке их получения машиной.

- 2 С помощью клавиш [▲] и [▼] выберите [Отмена задания] и нажмите клавишу [OK].

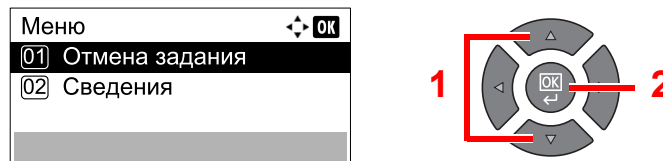

### ПРИМЕЧАНИЕ

Для отображения подробной информации о задании выберите [Сведения] и нажмите клавишу [OK].

- 3 Нажмите [Да] на экране подтверждения.

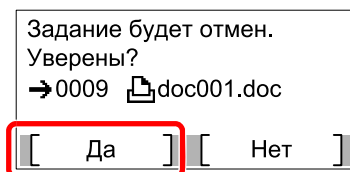

Задание отменено.

## Сканирование

С помощью аппарата можно сканировать оригиналы и сохранять отсканированные изображения на компьютере. Предусмотрены следующие три типа сканирования.

### Поток операций сканирования

Подключение аппарата к ПК через USB: [стр. 5-34](#)

Подключение аппарата к ПК в сети: [стр. 5-35](#)

Поток операций сканирования в случае подключения аппарата к ПК через USB

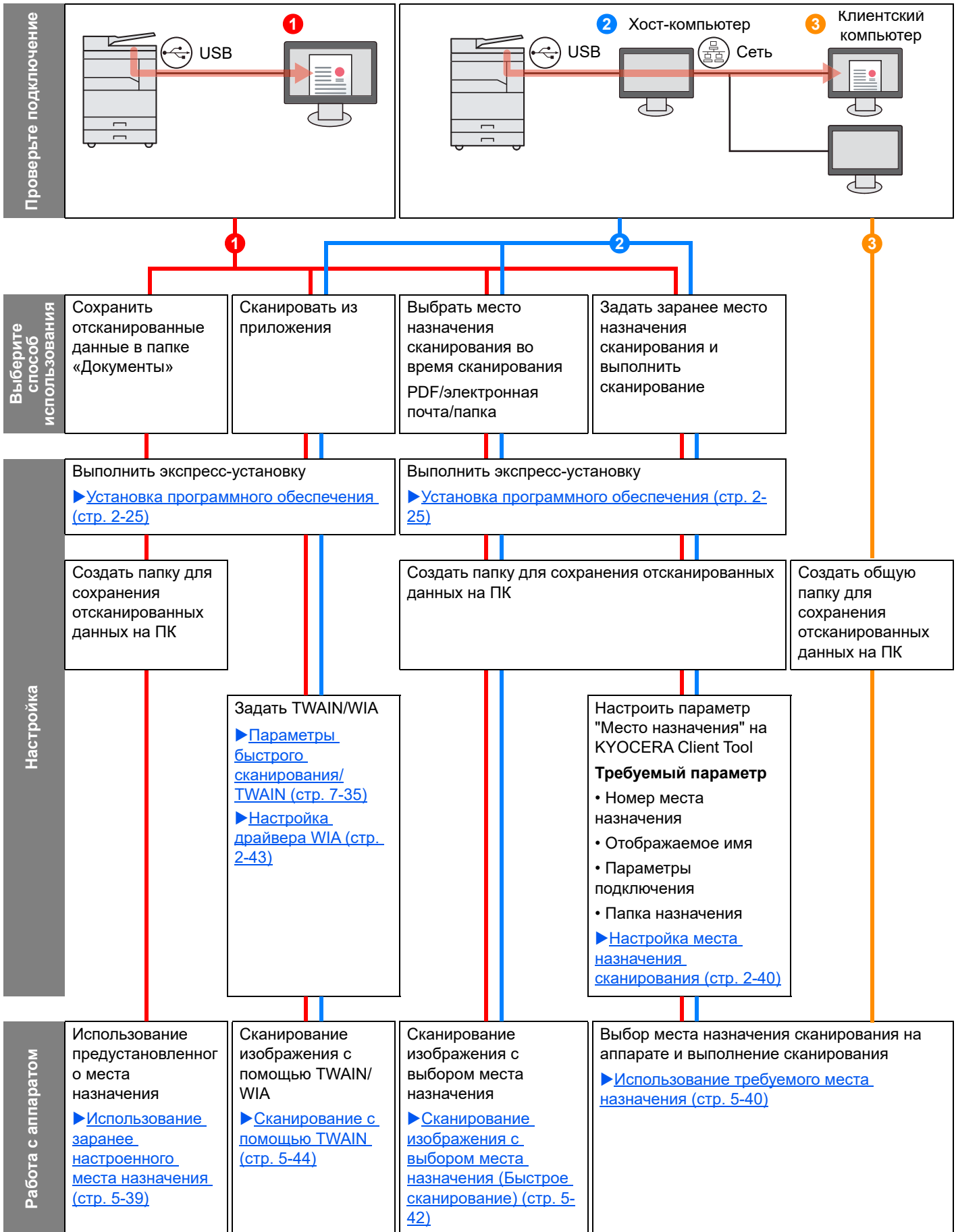

Поток операций сканирования в случае подключения аппарата к ПК в сети

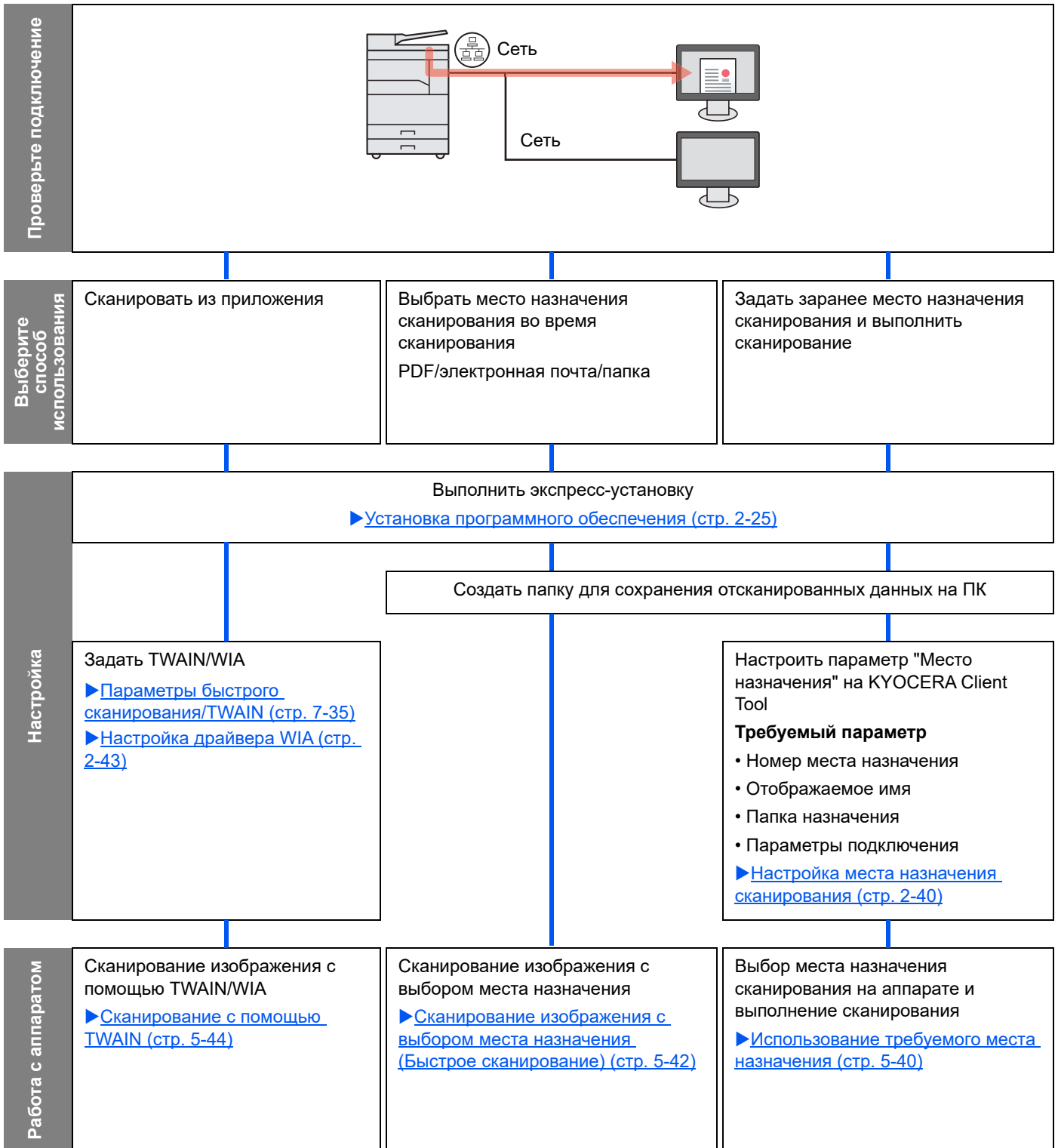

## Сканирование изображения с выбором места назначения (Быстрое сканирование)

Выбрать способ сканирования и место назначения для каждого задания с помощью KYOCERA Client Tool.

### Подключение аппарата к ПК через USB

Выполните сканирование, управляя процессом с компьютера (хост-компьютер), подключенного к аппарату через USB. Если в качестве места назначения выбрана общая папка на компьютере (клиентский компьютер), изображение можно сохранить на компьютере, который не подключен к аппарату через кабель USB.

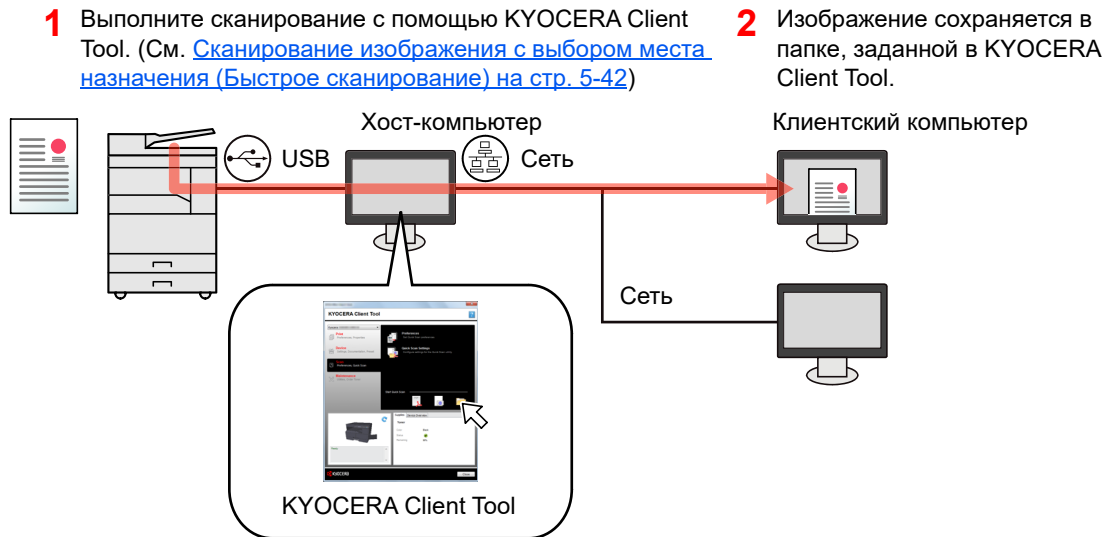

### Подключение аппарата к ПК в сети\*1

Если аппарат подключен к ПК в сети, можно сохранить изображение на ПК в сети.

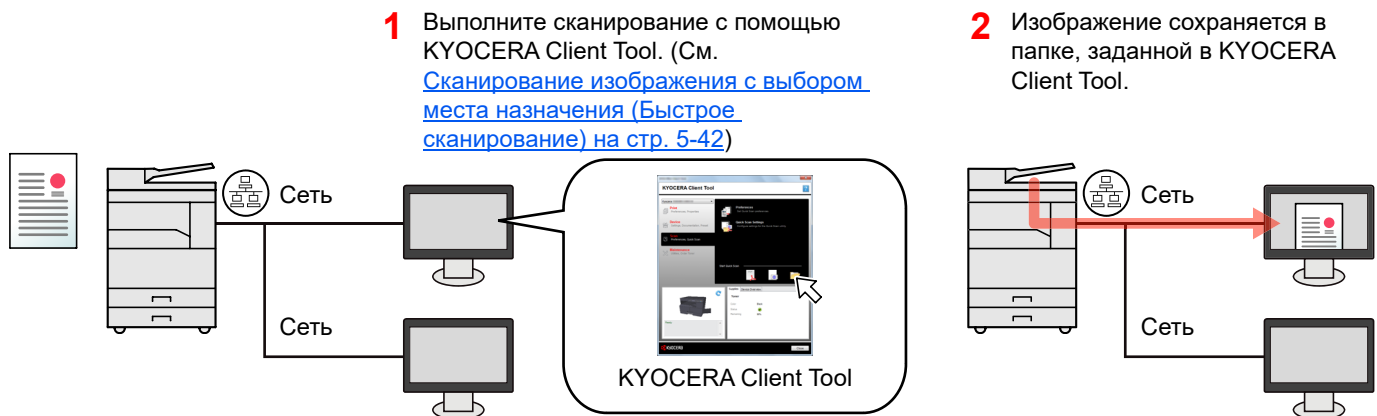

\*1 Требуется дополнительный Комплект сетевого интерфейса.

При использовании быстрого сканирования возможны следующие 3 типа сканирования.

- Сканирование в PDF: сохраняет отсканированные изображения в формате PDF.
- Сканирование на электронную почту: прикрепляет отсканированное изображение к новому сообщению электронной почты.
- Сканирование в папку: сохраняет отсканированное изображение в указанную папку.

## Сканирование изображения в заданное место назначения

### Использование предустановленного места назначения (при подключении аппарата к ПК через USB)

Если оригиналы сканируются после выбора параметра [Локальный ПК] в качестве места назначения, изображение сохраняется в папке «Документы» на компьютере (хост-компьютер), подключенном к аппарату через USB. Если на хост-компьютере запущен KYOCERA Client Tool, оригиналы можно сканировать только с аппарата.

- 1** Отсканируйте оригиналы на аппарате. (См. [Сканирование изображения в указанное место назначения на стр. 5-39.](#))
- 2** Изображение сохраняется в папке "Мои документы".

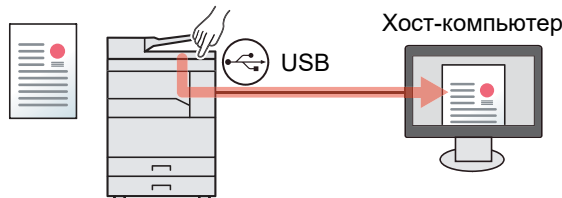

### Использование желаемого места назначения

При сохранении изображения в месте, отличном от папки «Документы», необходимо заранее задать место назначения с помощью KYOCERA Client Tool.

- Подключение аппарата к ПК через USB

Если в качестве места назначения выбрана общая папка на компьютере (клиентский компьютер), изображение можно сохранить на компьютере, который не подключен к аппарату через кабель USB.

- 1** Задайте место назначения с помощью KYOCERA Client Tool. (См. [Настройка места назначения сканирования на стр. 2-40.](#))
- 2** Отсканируйте оригиналы на аппарате. (См. [Использование требуемого места назначения на стр. 5-40.](#))
- 3** Изображение сохраняется в папке, заданной с помощью KYOCERA Client Tool.

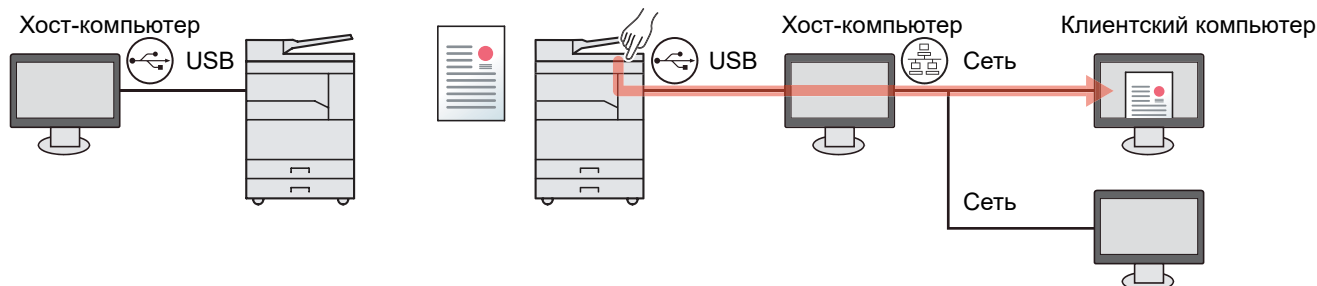

- Подключение аппарата к ПК в сети\*1

Если аппарат подключен к ПК в сети, можно сохранить изображение на ПК в сети.

- 1** Задайте место назначения на ПК в сети с помощью KYOCERA Client Tool. (См. [Настройка места назначения сканирования на стр. 2-40.](#))
- 2** Отсканируйте оригиналы на аппарате. (См. [Использование требуемого места назначения на стр. 5-40.](#))
- 3** Изображение сохраняется в папке, заданной с помощью KYOCERA Client Tool.

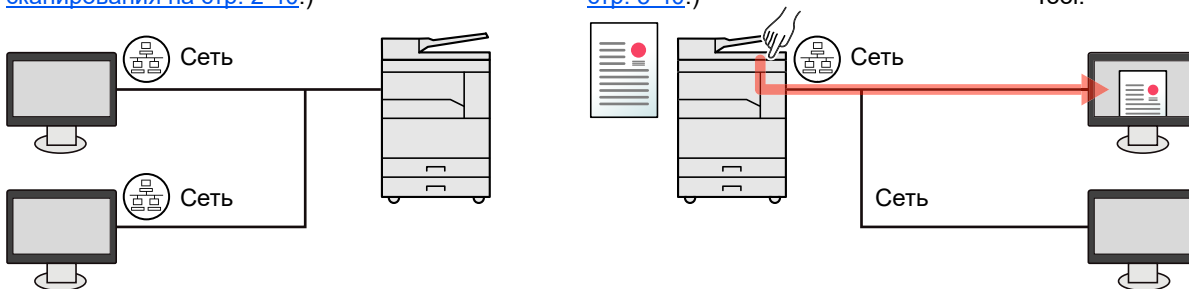

\*1 Требуется дополнительный Комплект сетевого интерфейса.

#### ПРИМЕЧАНИЕ

Администратор аппарата должен задать номер места назначения таким образом, чтобы он не совпадал с сетью.

## Сканирование с помощью TWAIN

При это отсканированное изображение читается приложением по обработке изображений. (См. [Сканирование с помощью TWAIN на стр. 5-44.](#))

## Сканирование изображения в указанное место назначения

Удобное сканирование с помощью панели управления аппарата. Перед использованием данной функции необходимо предварительно задать папку места назначения, в которой следует сохранить отсканированное изображение, а также настроить качество изображения с помощью KYOCERA Client Tool См. [Настройки на ПК по умолчанию \(KYOCERA Client Tool\) на стр. 7-27.](#)

### Использование заранее настроенного места назначения

Сохранение отсканированного изображения в заранее настроенном месте назначения. В качестве места назначения задана папка «Документы». Сканирование можно выполнять, не задавая заранее место назначения.

#### 1 Пуск KYOCERA Client Tool на компьютере.

Нажмите в Windows кнопку [Пуск] и затем выберите [Kyocera] и [KYOCERA Client Tool], чтобы запустить KYOCERA Client Tool.



#### ПРИМЕЧАНИЕ

В Windows 8.1 выберите чудо-кнопку [Поиск], [Приложения], а затем [KYOCERA Client Tool].

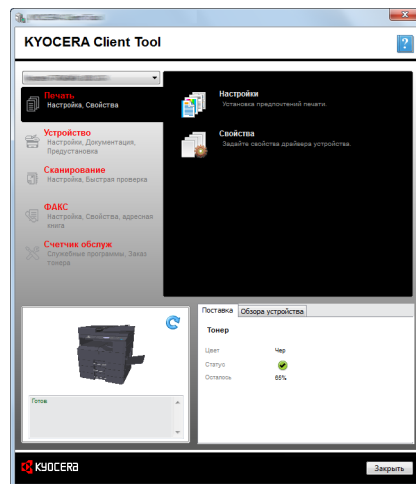

#### 2 Нажмите на аппарате клавишу [Сканировать].

Сканир-  
овать



#### 3 Положите оригиналы.

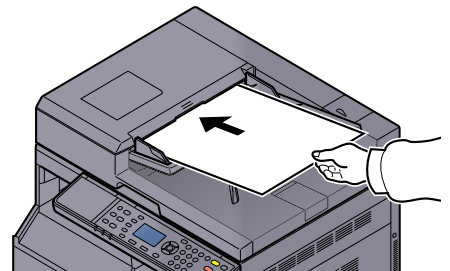

[Загрузка оригиналов \(стр. 5-2\)](#)



## 4 Нажмите клавишу [Старт].

Старт



Начинается сканирование.



### ПРИМЕЧАНИЕ

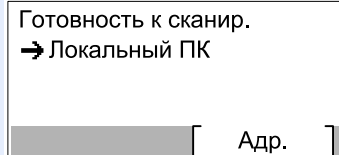

- Если в качестве пункта назначения выбран [Локальный ПК], изображение сохраняется в папке «Документы» на компьютере (хост-компьютер), подключенном к аппарату через USB.  
C:\Пользователи\<пользователь>\Документы
- По окончании сканирования на хост-компьютере открывается папка, в которую сохранено изображение.

## Использование требуемого места назначения

Если на компьютере (хост-компьютере), подключенном к устройству через USB, имеются параметры, которые вы изменили в папке «Документы», задайте место назначения с помощью KYOCERA Client Tool. При необходимости можно вызвать данные функции, просто выбрав номер места назначения.

Можно зарегистрировать 30 мест назначения, включая место назначения по умолчанию, [Локальный ПК]. См. [Настройки на ПК по умолчанию \(KYOCERA Client Tool\) на стр. 7-27.](#)

## 1 Пуск KYOCERA Client Tool на компьютере.

Нажмите в Windows кнопку [Пуск] и затем выберите [Kyocera] и [KYOCERA Client Tool], чтобы запустить KYOCERA Client Tool.



### ПРИМЕЧАНИЕ

В Windows 8.1 выберите чудо-кнопку [Поиск], [Приложения], а затем [KYOCERA Client Tool].

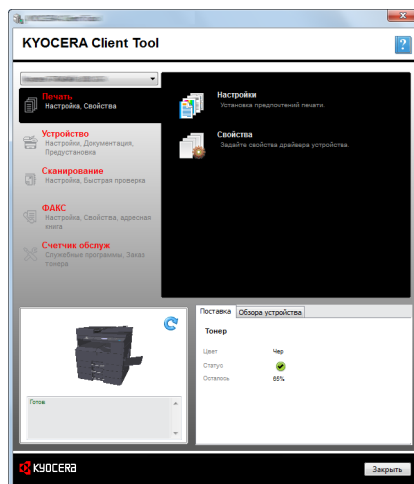

Если аппарат подключен к ПК в сети, нужно настроить "Параметры подключения" с помощью KYOCERA Client Tool. См. [Подключение аппарата к ПК в сети на стр. 2-41.](#)

## 2 Нажмите на аппарате клавишу [Сканировать].

Сканировать



## 3 Положите оригиналы.

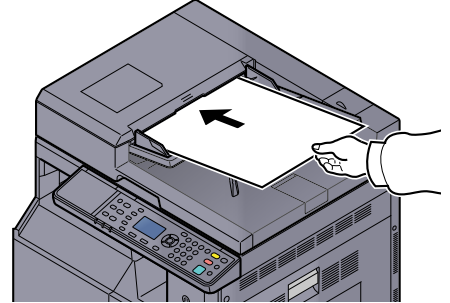

[Загрузка оригиналов \(стр. 5-2\)](#)

## 4 Выберите номер места назначения.

1 Нажмите [Адр.].

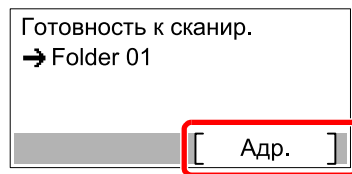

2 С помощью клавиш [▲] и [▼] выберите номер места назначения (01–30), который нужно вызвать, и нажмите клавишу [OK].

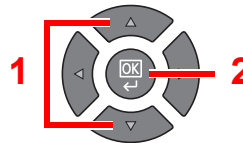
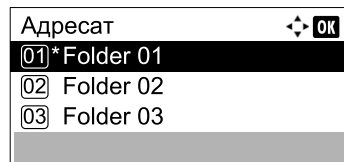

### ПРИМЕЧАНИЕ

Появится имя, заданное с помощью KYOCERA Client Tool. Если для места назначения не задано имя, отображается [-----].

## 5 Нажмите клавишу [Старт].

Старт



Начинается сканирование.

По окончании сканирования на компьютере открывается папка, в которой сохранено изображение.

## Сканирование изображения с выбором места назначения (Быстрое сканирование)

Выполните сканирование из KYOCERA Client Tool.

### ПРИМЕЧАНИЕ

Необходимо настроить параметры быстрого сканирования и TWAIN с помощью KYOCERA Client Tool. См. [Настройки на ПК по умолчанию \(KYOCERA Client Tool\) на стр. 7-27](#).

### 1 Поместите оригиналы в аппарат.

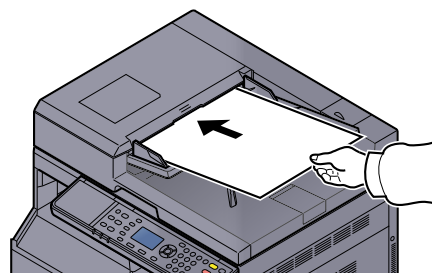

 [Загрузка оригиналов \(стр. 5-2\)](#)

### 2 Выполните сканирование с хост-компьютера.



- 1 Нажмите в Windows кнопку [Пуск] и затем выберите [Kyocera] и [KYOCERA Client Tool], чтобы запустить KYOCERA Client Tool.

### ПРИМЕЧАНИЕ

В Windows 8.1 выберите чудо-кнопку [Поиск], [Приложения], а затем [KYOCERA Client Tool].

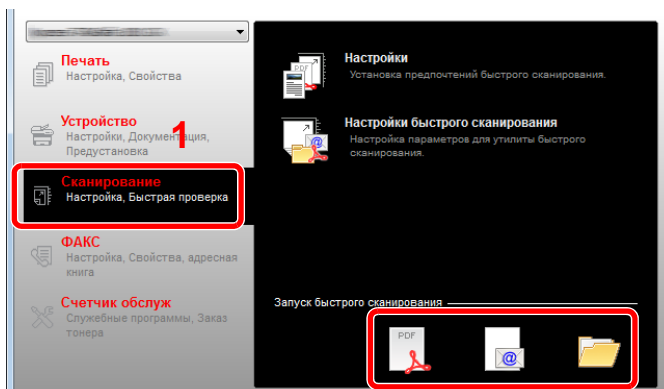
- 2 Щелкните значок [Скан. в PDF], [Сканировать для эл. почты] или [Скан. в папку] на вкладке [Сканирование].



- Скан. в PDF   
Начинается сканирование. По окончании сканирования открывается диалоговое окно [Сохранить файл PDF как]. Укажите имя файла PDF и папку, в которую нужно сохранить изображение.
- Сканировать для эл. почты   
Начинается сканирование. Когда сканирование завершается, запускается система рассылки, и отсканированное изображение прикрепляется к новому сообщению как вложение. Введите адрес, тему и текст письма и отправьте.
- Скан. в папку   
Открывается диалоговое окно [Выбрать папку]. Укажите папку, в которое нужно сохранить изображение, и нажмите [ОК]. Начинается сканирование.

## Сканирование с помощью TWAIN

В данном разделе объясняется, как отсканировать оригинал с помощью TWAIN.

В качестве примера описывается процедура сканирования с помощью драйвера TWAIN. Аналогично используется драйвер WIA.

### 1 Положите оригиналы.

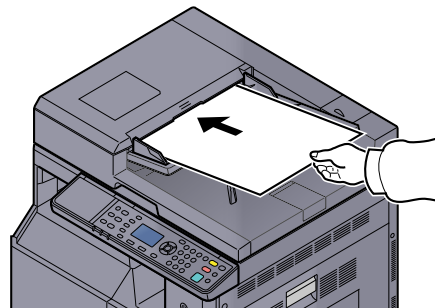

 [Загрузка оригиналов \(стр. 5-2\)](#)

### 2 Откройте экран.

- 1 Активируйте программное приложение, поддерживающее TWAIN.
- 2 Выберите аппарат, использующий приложение, после чего откроется диалоговое окно [TWAIN].



#### ПРИМЕЧАНИЕ

Подробнее о выборе аппарата см. руководство по эксплуатации или справку каждого программного приложения.

### 3 Настройка параметров сканирования.

В открывшемся диалоговом окне TWAIN выберите параметры сканирования.

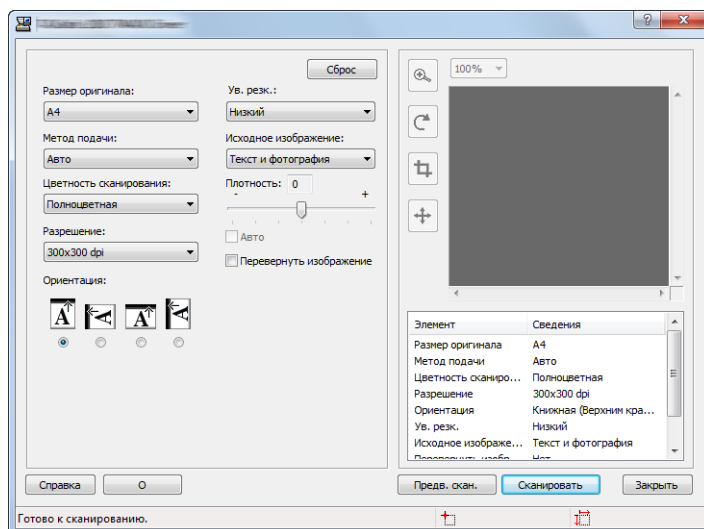

Настройте параметры сканирования нужным образом. Подробнее см. справку.

### 4 Сканирование оригиналов.

Щелкните [[Сканировать](#)]. Будут отсканированы данные документа.

## Отмена заданий

Отменить задания можно нажатием клавиши [Стоп].

Стоп



Если на экране сообщений отображается [Отмена], задания можно отменить, нажав [Отмена].

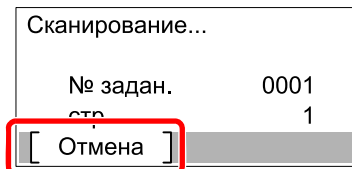

# Порядок использования функций факса

Для использования функций факса в данный аппарат нужно установить дополнительный Комплект факса. В данном разделе описан основной способ передачи факса. Для получения подробной информации об использовании факса см. **Руководство по эксплуатации факса** \*1.

\*1 Функция факса является дополнительной.

## 1 Нажмите клавишу [ФАКС].

ФАКС

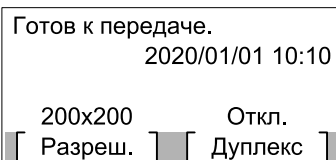

Появится базовый экран для факса.

## 2 Положите оригиналы.

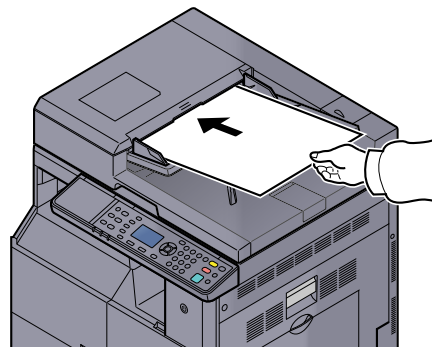
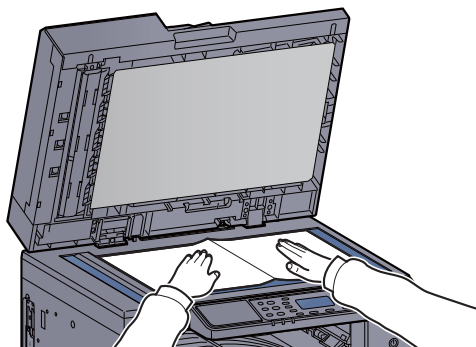

### ПРИМЕЧАНИЕ

Указания по загрузке см. в разделе [Загрузка оригиналов на стр. 5-2](#).

## 3 Выберите способ передачи.

Предусмотрены два способа передачи: передача в память и прямая передача.

**Передача в память.** Оригинал сканируется в память перед началом обмена данными. Передача в память выбирается по умолчанию.

**Прямая передача.** Набор номера адресата и обмен данными начинается до сканирования оригинала.



Для получения подробной информации см. **Руководство по эксплуатации факса** \*1.

\*1 Функция факса является дополнительной.

## 4 Задайте адресата передачи.

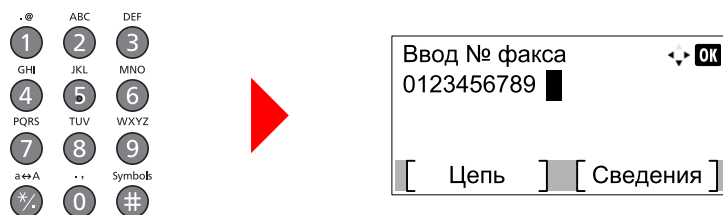

Введите номер факса принимающей системы с помощью цифровых клавиш.

### ПРИМЕЧАНИЕ

Адресата можно выбрать из адресной книги или задать с помощью клавиш набора одним нажатием. Для получения подробной информации см. **Руководство по эксплуатации факса**<sup>\*1</sup>.

\*1 Функция факса является дополнительной.

## 5 Выберите функции.



Выберите функции факса, которые будут использоваться.

 Для получения подробной информации см. **Руководство по эксплуатации факса**<sup>\*1</sup>.

\*1 Функция факса является дополнительной.

## 6 Нажмите клавишу [Старт].



Начинается передача.



# 6 Проверка состояния

В этой главе рассматриваются следующие темы.

Проверка состояния задания .....	6-2
Проверка журнала задания .....	6-6
Приостановка и возобновление заданий .....	6-9
Отмена заданий, которые выполняются/ожидают печати .....	6-10
Проверка состояния устройства .....	6-12
Проверка остатка тонера и бумаги .....	6-13
Проверка из KYOCERA Client Tool .....	6-14

# Проверка состояния задания

Проверка состояния заданий, которые обрабатываются или ожидают печати.

## Экраны доступного состояния

На дисплее сообщений можно проверить состояние заданий, которые обрабатываются или ожидают обработки. Доступны следующие состояния заданий.

Экран состояния	Отображаемое состояние задания
Печ.сост.задания	<ul style="list-style-type: none"> <li>• Копия</li> <li>• Принтер</li> <li>• Печать из ящика документов</li> <li>• Прием факса *1</li> <li>• Отчет о задании/список заданий</li> </ul>
Отпр. сост. задан. *1	<ul style="list-style-type: none"> <li>• Передача факса</li> </ul>
Плановое задание *1	<ul style="list-style-type: none"> <li>• Отправка задания факса с помощью отложенной передачи</li> </ul>

\*1 Отображается, только если установлен дополнительный Комплект факса.

## Экраны отображения состояния

### 1 Откройте экран.

- 1 Нажмите клавишу [Состояние/Системное меню/Счетчик].

Состояние/  
Системное  
меню/Счетчик



- 2 С помощью клавиш [▲] и [▼] выберите [Состояние] и нажмите клавишу [OK].

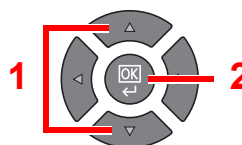
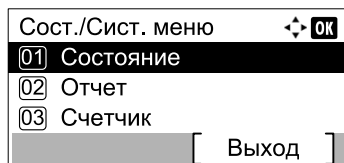

- 3 С помощью клавиш [▲] и [▼] выберите [Печ. сост. задания], [Отпр. сост. задан.] или [Плановое задание] и нажмите клавишу [OK].

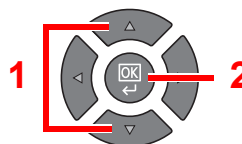
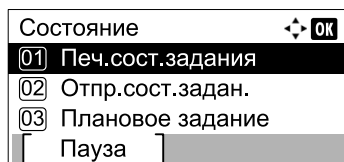

## 2 Выберите задание, которое нужно проверить.

- 1 С помощью клавиш [▲] и [▼] выберите задание, которое нужно проверить, и нажмите [Меню].

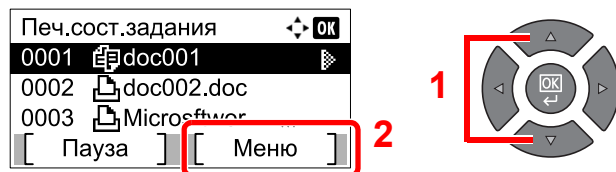

- 2 С помощью клавиш [▲] и [▼] выберите [Сведения] и нажмите клавишу [OK].



Отображаются подробные сведения о состоянии задания.

## 3 Проверьте состояние.

Нажмите клавишу [▶] для просмотра следующего экрана. Для возврата к предыдущему экрану нажмите клавишу [◀].

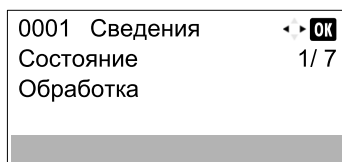

### Состояние задания печати

Параметр	Описание
<b>Состояние</b>	Состояние задания [Обработка]: состояние перед началом печати. [Ожидание]: ожидание печати [Пауза]: приостановка или ошибка задания печати [Отмена]: отмена задания [Прервать]: печать была приостановлена из-за операции прерывания копирования. [----]: задание завершено.
<b>Принятое время</b>	Время принятия задания
<b>Имя задания</b>	Если имя задания в разделе "Имя задания" отображается в сокращенном виде, нажмите [Сведения] для просмотра полного имени задания. Для возврата к предыдущему экрану нажмите клавишу [OK].
<b>Тип задания</b>	[Копирование]: задание копирования [Принтер]: задание принтера [ФАКС]*1: прием факса [Отчет]: отчет/список

Параметр	Описание
Стран. и копии	<ul style="list-style-type: none"> <li>• Количество отпечатанных страниц</li> <li>• Количество отпечатанных страниц/общее количество копий, подлежащее печати</li> </ul>
Страницы ориг.	Количество страниц оригинала

\*1 Отображается, только если установлен дополнительный Комплект факса.

Параметр	Описание
Инф. об отправ.	<p>Если при получении факса указывается имя отправителя, будет отображаться имя. Если указывается только номер отправителя, будет отображаться номер.</p> <p>Если информация об отправителе отсутствует или факс не принят, отображается [----].</p> <p>Если информация об отправителе отображается в сокращенном виде, нажмите [Сведения] для просмотра полной информации об отправителе. Для возврата к предыдущему экрану нажмите клавишу [OK].</p>

### Состояние задания отправки

Параметр	Описание
Состояние	<p>Состояние задания</p> <p>[Обработка]: состояние перед началом отправки, например во время сканирования оригиналов</p> <p>[Ожидание]: ожидание отправки</p> <p>[Пауза]: приостановка задания</p> <p>[Отмена]: отмена задания</p> <p>[----]: задание завершено.</p>
Принятое время	Время принятия задания
Имя задания	Если имя задания в разделе "Имя задания" отображается в сокращенном виде, нажмите [Сведения] для просмотра полного имени задания. Для возврата к предыдущему экрану нажмите клавишу [OK].
Тип задания	Отображается [ФАКС].
Страницы ориг.	Количество страниц оригинала
Цвет/Ч-Б	Отображается [Черно-белый].
Адресат	<p>Отображается адресат.</p> <p><b>Если имеется один адресат:</b></p> <p>Отображается номер факса.</p> <p>Если номер факса отображается в сокращенном виде, нажмите [Сведения] для просмотра полного номера факса. Для возврата к предыдущему экрану нажмите клавишу [OK].</p> <p><b>Если имеется несколько адресатов:</b></p> <p>Отображается [Рассылка].</p> <p>Если нажать [Список], отображаются номера факсов всех адресатов.</p> <p>Если номер факса отображается в сокращенном виде, выберите номер факса и затем нажмите клавишу [OK] для просмотра полного номера факса. Для возврата к предыдущему экрану нажмите клавишу [OK].</p> <p>Для возврата к исходному экрану нажмите [Выход].</p>

### Состояние запланированного задания

Параметр	Описание
<b>Состояние</b>	Состояние задания [Ожидание]: ожидание отправки
<b>Время начала</b>	Время начала запланированного задания.
<b>Имя задания</b>	Если имя задания в разделе "Имя задания" отображается в сокращенном виде, нажмите [Сведения] для просмотра полного имени задания. Для возврата к предыдущему экрану нажмите клавишу [OK].
<b>Тип задания</b>	Отображается [ФАКС].
<b>Страницы ориг.</b>	Количество страниц оригинала
<b>Цвет/Ч-Б</b>	Отображается [Черно-белый].
<b>Адресат</b>	Отображается адресат.  <a href="#">Адресат (с т р . 6-4)</a> .

# Проверка журнала задания

Проверка журнала завершенных заданий.

## Доступные экраны журналов заданий

Доступны следующие журналы заданий.

Экран	Отображаемые журналы заданий
Журн.задан.печ.	<ul style="list-style-type: none"> <li>• Копия</li> <li>• Принтер</li> <li>• Печать из ящика документов</li> <li>• Прием факса*<sup>1</sup></li> <li>• Отчет о задании/список заданий</li> </ul>
Отпр.журн.задан.	<ul style="list-style-type: none"> <li>• Сканирование (только для TWAIN)</li> <li>• ФАКС*<sup>1</sup></li> </ul>

\*1 Отображается, только если установлен дополнительный Комплект факса.

## Отображение экрана журналов заданий

### 1 Откройте экран.

- 1 Нажмите клавишу [Состояние/Системное меню/Счетчик].

Состояние/  
Системное  
меню/Счетчик



- 2 С помощью клавиш [▲] и [▼] выберите [Состояние] и нажмите клавишу [OK].

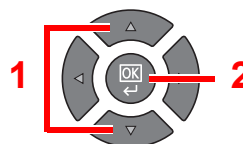
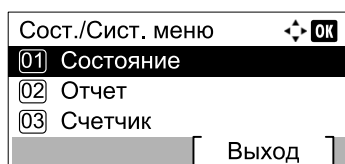

- 3 С помощью клавиш [▲] и [▼] выберите [Журн. задан.печ.] или [Отпр. журн. задан.] и нажмите клавишу [OK].

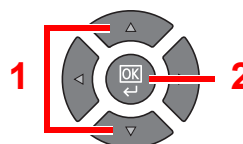
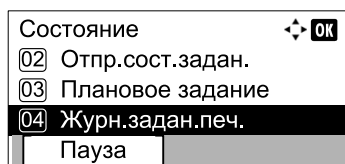

## 2 Выберите задание, которое нужно проверить.

С помощью клавиш [▲] и [▼] выберите задание, которое нужно проверить, и нажмите [Сведения].

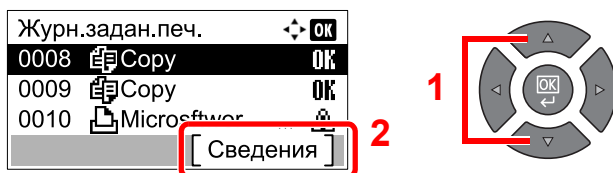

В правой части строки каждого задания отображается значок результата задания.

- **OK**: задание завершено.
- : произошла ошибка.
- : задание было отменено.

## 3 Проверка журнала задания.

Нажмите клавишу [▶] для просмотра следующего экрана. Для возврата к предыдущему экрану нажмите клавишу [◀].



### Журнал заданий печати

Параметр	Описание
<b>Результат</b>	Результат задания [OK]: задание завершено. [Сбой]: произошла ошибка. [Отмена]: задание было отменено.
<b>Принятое время</b>	Время принятия задания
<b>Время завершения</b>	Время завершения задания
<b>Имя задания</b>	Если имя задания в разделе "Имя задания" отображается в сокращенном виде, нажмите [Сведения] для просмотра полного имени задания. Для возврата к предыдущему экрану нажмите клавишу [OK].
<b>Тип задания</b>	[Копирование]: задание копирования [Принтер]: задание принтера [ФАКС]*1: прием факса [Отчет]: отчет/список
<b>Стран. и копии</b>	<ul style="list-style-type: none"> <li>• Количество отпечатанных страниц</li> <li>• Количество отпечатанных страниц/общее количество копий, подлежащее печати</li> </ul>

Параметр	Описание
Страницы ориг.	Количество страниц оригинала
Инф. об отправ.	<p>Если при получении факса указывается имя отправителя, будет отображаться имя. Если указывается только номер отправителя, будет отображаться номер.</p> <p>Если информация об отправителе отсутствует или факс не принят, отображается [----].</p> <p>Если информация об отправителе отображается в сокращенном виде, нажмите [Сведения] для просмотра полной информации об отправителе. Для возврата к предыдущему экрану нажмите клавишу [ОК].</p>

\*1 Отображается, только если установлен дополнительный Комплект факса.

### Журнал заданий отправки

Параметр	Описание
Результат	<p>Результат задания</p> <p>[ОК]: задание завершено.</p> <p>[Сбой]: произошла ошибка.</p> <p>[Отмена]: задание было отменено.</p>
Принятое время	Время принятия задания
Время завершения	Время завершения задания
Имя задания	Если имя задания в разделе "Имя задания" отображается в сокращенном виде, нажмите [Сведения] для просмотра полного имени задания. Для возврата к предыдущему экрану нажмите клавишу [ОК].
Тип задания	<p>[Приложение]: задание сканирования (TWAIN)</p> <p>[ФАКС]<sup>*1</sup>: передача факса</p>
Страницы ориг.	Количество страниц оригинала
Цвет/Ч-Б	<p>Цветной режим данных сканирования</p> <p>[Полноцветный]</p> <p>[Черно-белый]</p> <p>[Оттенки серого]</p>
Адресат	<p>Для факса отображается адресат.</p> <p> <a href="#">Адресат (с т р . 6-4)</a>.</p> <p>Для факса отображается [----].</p>

\*1 Отображается, только если установлен дополнительный Комплект факса.



### ПРИМЕЧАНИЕ

Если во время выполнения операций появится экран ввода имени пользователя для входа, войдите в систему (см. [Имя пользователя и пароль администратора на стр. 2-10](#)).

Используемые по умолчанию заводские значения имени пользователя и пароля для входа приведены ниже.

Имя пользователя для входа	Пароль для входа
Admin <sup>*1</sup>	Admin <sup>*1</sup>

\*1 Прописные и строчные буквы различаются (с учетом регистра).



# Приостановка и возобновление заданий

Приостановите/возобновите все задания при печати/ожидании.

## 1 Откройте экран.

- 1 Нажмите клавишу [Состояние/Системное меню/Счетчик].

Состояние/  
Системное  
меню/Счетчик



- 2 С помощью клавиш [▲] и [▼] выберите [Состояние] и нажмите клавишу [OK].

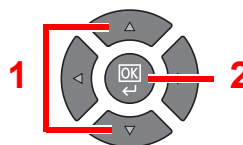
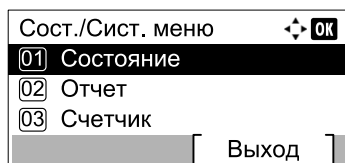

## 2 Нажмите [Пауза].

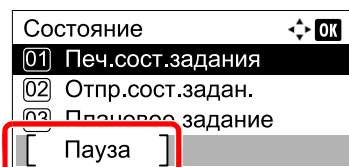

Печать приостановится.

Для возобновления приостановленных заданий печати нажмите [Продол.].



### ПРИМЕЧАНИЕ

Если во время приостановки нажать клавишу [Назад] или другую функциональную клавишу, например, [Копировать], появляется [Возоб.приост.зад.]. Если выбрать [Да], а затем нажать клавишу [OK], задание возобновляется и появляется следующий экран. Если выбрать [Нет], а затем нажать клавишу [OK], появляется следующий экран, при этом задание остается приостановленным.

# Отмена заданий, которые выполняются/ожидают печати

Отмена заданий, которые выполняются/ожидают печати.

## 1 Откройте экран.

- 1 Нажмите клавишу [Состояние/Системное меню/Счетчик].

Состояние/  
Системное  
меню/Счетчик



- 2 С помощью клавиш [▲] и [▼] выберите [Состояние] и нажмите клавишу [OK].

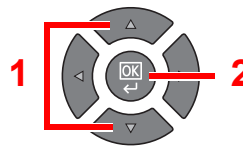
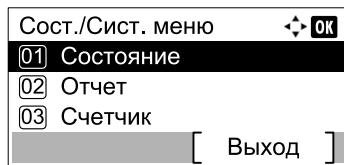

- 3 С помощью клавиш [▲] и [▼] выберите [Печ. сост. задания], [Отпр. сост. задан.] или [Плановое задание] и нажмите клавишу [OK].

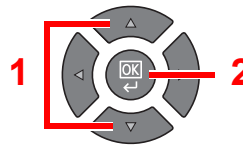
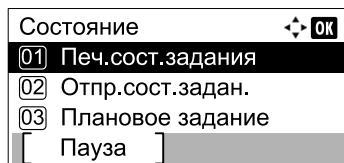

## 2 Отмените задание.

Состояние задания печати

- 1 С помощью клавиш [▲] и [▼] выберите задание, которое нужно отменить, и нажмите [Меню].

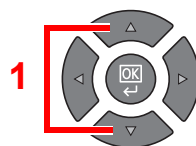
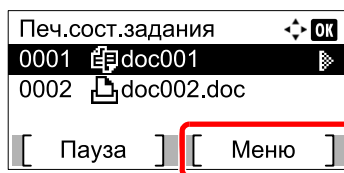

### ПРИМЕЧАНИЕ

Два задания отображаются в порядке их получения машиной.

- 2 С помощью клавиш [▲] и [▼] выберите [Отмена задания] и нажмите клавишу [OK].

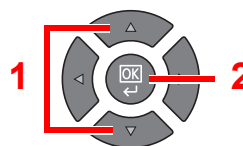
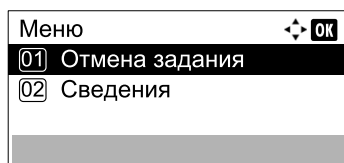

### ПРИМЕЧАНИЕ

Если выбрано задание приема факсов, отображается [Невозм. удалить задания приема факса.], и задание нельзя отменить.

- 3 Нажмите [Да] на экране подтверждения.

### Состояние задания отправки или состояние запланированного задания

- 1 С помощью клавиш [▲] и [▼] выберите задание, которое нужно отменить, и нажмите [Отмена].

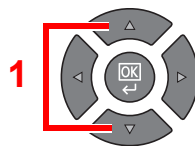
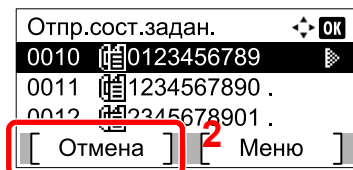

#### ПРИМЕЧАНИЕ

Задание можно отменить, нажав [Меню], выбрав [Отмена задания], а затем нажав клавишу [OK].

- 2 Нажмите [Да] на экране подтверждения.

# Проверка состояния устройства

Настройте устройства или проверьте их состояние.

## ПРИМЕЧАНИЕ

По поводу проверки состояния факса см. **FAX Operation Guide**\*1.

\*1 Функция факса является дополнительной.

## 1 Откройте экран.

1 Нажмите клавишу [Состояние/Системное меню/Счетчик].

Состояние/  
Системное  
меню/Счетчик



2 С помощью клавиш [▲] и [▼] выберите [Состояние] и нажмите клавишу [OK].

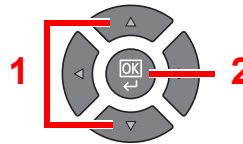
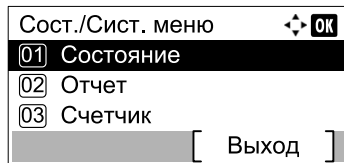

## 2 Проверка состояния.

С помощью клавиш [▲] или [▼] выберите [Сканер] или [Принтер]. Затем нажмите клавишу [OK] для отображения информации о состоянии выбранного устройства.

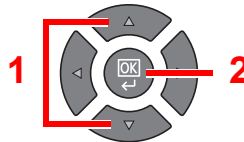

### Сканер

Параметр	Описание
Готово.	Устройство готово.
Остановка...	Устройство приостановлено.
Сканирование...	Устройство выполняет сканирование.
Пожалуйста, подождите.	Устройство выполняет инициализацию.

### Принтер

Параметр	Описание
Готово.	Устройство готово.
Остановка...	Устройство приостановлено.
Печать...	Устройство выполняет печать.
Пожалуйста, подождите.	Устройство выполняет инициализацию.
Идет обработка...	Устройство обрабатывает задание печати.

# Проверка остатка тонера и бумаги

Проверьте остатки тонера, бумаги в дисплее сообщений.

## 1 Откройте экран.

- 1 Нажмите клавишу [Состояние/Системное меню/Счетчик].

Состояние/  
Системное  
меню/Счетчик



- 2 С помощью клавиш [▲] и [▼] выберите [Состояние] и нажмите клавишу [OK].

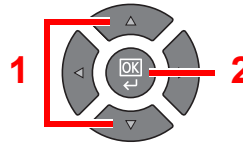
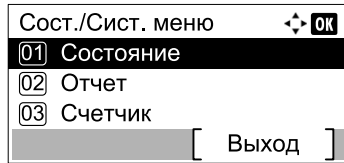

## 2 Проверка состояния.

С помощью клавиш [▲] и [▼] выберите [Состоян. тонера] или [Состоян. бумаги] и нажмите клавишу [OK].

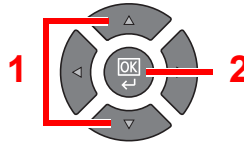

### Состоян. тонера

Можно проверить остаток тонера в уровнях от 100 до 0% (с шагом в 10%).

### Состоян. бумаги

Отображается состояние устройства подачи бумаги. Нажмите клавишу [▶] для просмотра следующего устройства подачи бумаги. Для возврата к предыдущему экрану нажмите клавишу [◀].

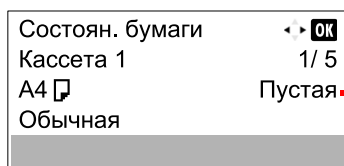

Если бумага закончилась или кассета не установлена, отображается [Пустая].





### ПРИМЕЧАНИЕ

- Если формат бумаги не ясен, отображается [-----].
- [Кассета 2 (до 4)] отображается, когда установлен дополнительный податчик бумаги.

# Проверка из KYOCERA Client Tool

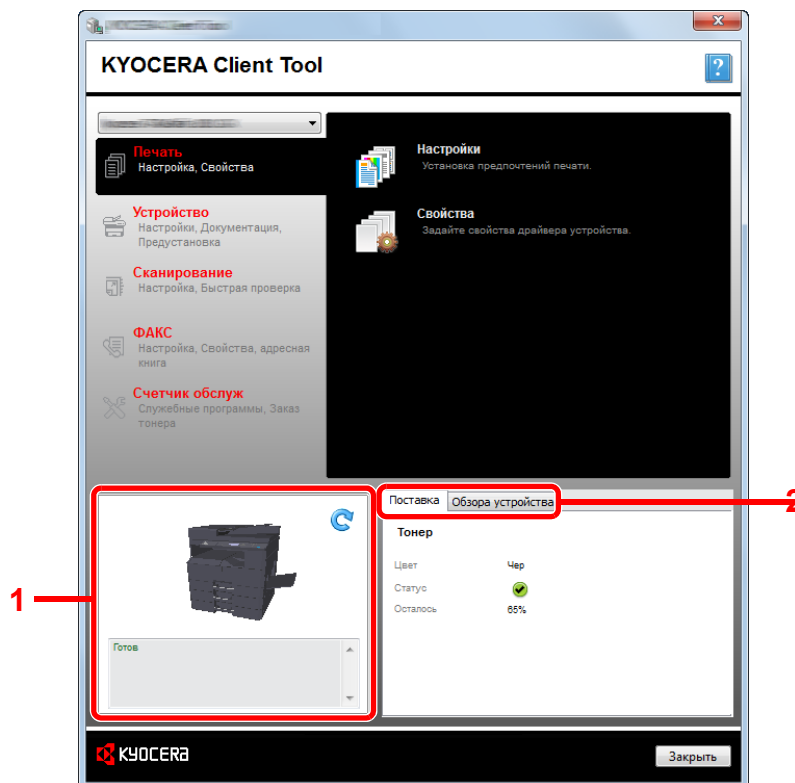
Можно проверить текущее состояние аппарата из KYOCERA Client Tool.



№	Параметр	Описание
1	Состояние аппарата	Отображает изображение в 3D выбранного аппарата и его текущее состояние. Для обновления состояния аппарата щелкните  (Обновить).
2	Поставка	Показывает состояние тонера.
	Обзор устройства	Отображает параметры аппарата.

# 7 Системное меню и KYOCERA Client Tool

В этой главе рассматриваются следующие темы.

Настройки аппарата по умолчанию (системное меню) .....	7-2
Параметры системного меню .....	7-3
Отчет .....	7-5
Система .....	7-6
Админ/учет .....	7-12
Общие параметры .....	7-12
Копирование .....	7-24
Принтер .....	7-24
ФАКС .....	7-25
Правка адресата .....	7-25
Настройка/обслуж (Настройка/обслуживание) .....	7-26
Настройки на ПК по умолчанию (KYOCERA Client Tool) .....	7-27
Метод работы .....	7-27
Обзор экрана .....	7-28
Настройка параметров администрирования .....	7-31
Параметры места назначения сканирования .....	7-32
Параметры быстрого сканирования/TWAIN .....	7-35
Параметры ящика печати .....	7-38

# Настройки аппарата по умолчанию (системное меню)

Настройте параметры, связанные с общей работой аппарата.

Для отображения параметров на дисплее сообщений нажмите клавишу [**Состояние/Системное меню/Счетчик**]. Затем выберите один из отображенных параметров.

 [Метод работы \(стр. 3-3\)](#).



## ПРИМЕЧАНИЕ

- Если во время выполнения операций появится экран ввода имени пользователя для входа, войдите в систему (см. [Имя пользователя и пароль администратора на стр. 2-10](#)).  
Используемые по умолчанию заводские значения имени пользователя и пароля для входа приведены ниже.

Имя пользователя для входа	Пароль для входа
Admin*1	Admin*1

\*1 Прописные и строчные буквы различаются (с учетом регистра).

- Если настройки параметров изменены, для немедленного отражения изменений нужно нажать клавишу [**Сброс**].

См. [Параметры системного меню](#) на следующей странице и выполните необходимые настройки.



## Параметры системного меню

Данный раздел объясняет функции, которые можно настроить через системное меню. Для настройки параметров выберите пункт в системном меню и нажмите его. В таблице ниже приведено описание каждой функции.

Параметр	Описание	Страница для справки
<b>Состояние</b>	Проверьте состояние и журналы заданий, а также остаток бумаги и тонера. Можно также выполнить приостановку или отмену заданий.	<a href="#">стр. 6-1</a>
<b>Отчет</b>	Печатает отчеты для проверки параметров аппарата, состояния и журнала. Также можно настроить параметры для печати отчетов.	<a href="#">стр. 7-5</a>
<b>Печать отчета</b>	Выполните печать отчета.	<a href="#">стр. 7-5</a>
<b>Настр. отч. адм.</b>		См. <b>Руководство по эксплуатации факса</b> <sup>1</sup> .
<b>Настр. отч. рез.</b>		
<b>Счетчик</b>	Проверьте количество распечатанных и отсканированных страниц.	<a href="#">стр. 2-44</a>
<b>Система</b>	Настройте параметры системы аппарата.	<a href="#">стр. 7-6</a>
<b>Настройки сети</b>	Настройте параметры сети.	<a href="#">стр. 7-6</a>
<b>Уст. блок. и/ф.</b>	Защита аппарата путем блокирования интерфейса с внешними устройствами, например с устройством USB или дополнительными интерфейсами.	<a href="#">стр. 7-11</a>
<b>Админ/учет</b>	Настройте параметры, связанные с управлением аппаратом. Для получения подробной информации о параметрах администратора см. <a href="#">Параметры администратора на стр. 2-11</a> , а об учете заданий — <a href="#">Включение учета заданий на стр. 8-4</a> .	—
<b>Общие параметры</b>	Настройте общую работу аппарата.	<a href="#">стр. 7-12</a>
<b>Язык</b>	Выберите язык, на котором будут отображаться надписи на дисплее сообщений.	<a href="#">стр. 7-12</a>
<b>Экран по умолч.</b>	Выберите экран, который будет появляться после запуска аппарата (экран по умолчанию).	<a href="#">стр. 7-12</a>
<b>Звук</b>	Задайте опции звуковых сигналов во время работы аппарата.	<a href="#">стр. 7-13</a>
<b>Яркость экрана</b>	Задайте яркость дисплея сообщений.	<a href="#">стр. 7-13</a>
<b>Режим тишины</b>	Делает процесс обработки после печати более тихим. Выбирайте этот режим, если шум во время работы причиняет дискомфорт.	<a href="#">стр. 7-13</a>
<b>Ориг./Пар. бум.</b>	Настройка параметров оригиналов и бумаги.	<a href="#">стр. 7-14</a>
<b>Устан. огран.</b>	Ограничьте количество копий, которое можно сделать за один раз.	<a href="#">стр. 7-19</a>
<b>Ед. измерения</b>	Выберите метрические единицы измерения или дюймы для указания размеров бумаги.	<a href="#">стр. 7-19</a>
<b>Обработка ошибок</b>	Выберите, нужно ли отменять задание в случае ошибки или продолжать выполнение.	<a href="#">стр. 7-20</a>
<b>Установка даты</b>	Настройте параметры, связанные с датой и временем.	<a href="#">стр. 7-20</a>
<b>Настр. таймера</b>	Настройте параметры, связанные с временем.	<a href="#">стр. 7-21</a>
<b>Функция по умолч</b>	Значения параметров по умолчанию — это значения, автоматически задаваемые после прогрева аппарата или после нажатия клавиши [Сброс]. Задайте значения по умолчанию для доступных параметров. Если задать в качестве значений по умолчанию часто используемые значения, это облегчит выполнение последующих заданий.	<a href="#">стр. 7-22</a>

Параметр	Описание	Страница для справки
<b>Копирование</b>	Настройте параметры функций копирования.	<a href="#">стр. 7-24</a>
<b>Принтер</b>	При печати с компьютеров параметры, как правило, задаются на экране прикладного программного продукта. Однако имеются следующие параметры для настройки значений по умолчанию с целью пользовательской настройки аппарата.	<a href="#">стр. 7-24</a>

\*1 Функция факса является дополнительной.

Параметр	Описание	Страница для справки
<b>ФАКС</b>	Настройте параметры функций факса. Для получения подробной информации см. <b>Руководство по эксплуатации факса</b> <sup>*1</sup> .	—
<b>Правка адресата</b>	Настройте параметры для адресной книги. Для получения подробной информации см. <b>Руководство по эксплуатации факса</b> <sup>*1</sup> .	—
<b>Настройка/обслуж</b>	Отрегулируйте качество печати и выполните техническое обслуживание аппарата.	<a href="#">стр. 7-26</a>

\*1 Функция факса является дополнительной.



#### ПРИМЕЧАНИЕ

Если аппарат подключен к ПК в сети, можно выполнить настройку аппарата с Command Center RX на ПК. <sup>\*1</sup> Для получения подробной информации о Command Center RX см. **Command Center RX User Guide**.

\*1 Требуется дополнительный Комплект сетевого интерфейса.



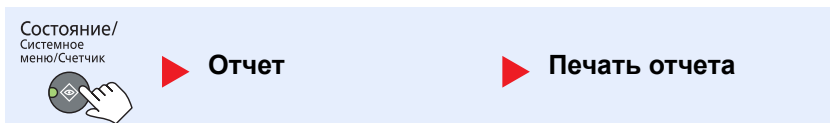

## Отчет

Печатает отчеты для проверки параметров и состояния аппарата.

### Печать отчета

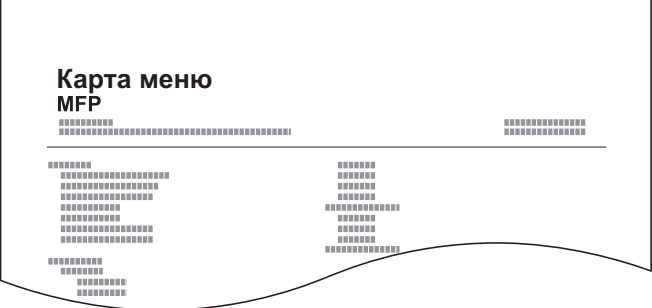

Если работать с системным меню без входа в систему (идентификатор учетной записи не вводится) при включенном учете заданий, необходимо ввести идентификатор учетной записи, прежде чем станет возможным напечатать отчет.

Параметр		Описание
Печать отчета	Карта меню	<p>Печать карты меню для проверки настроек аппарата.</p> 
	Страница состояния	<p>Печатает страницу состояния, позволяя проверить информацию, включая текущие параметры, доступную память и установленное дополнительное оборудование.</p> 
	Состояние сети	<p>Выводит на печать сведения о состоянии сети, позволяя проверить информацию, включая версию микропрограммного обеспечения сетевого интерфейса, сетевой адрес и протокол.</p>  <p> <b>ПРИМЕЧАНИЕ</b> Данная функция отображается при установленном Комплекте сетевого интерфейса.</p>
	Состояние сервиса	<p>Выводит на печать состояние сервиса. Более подробную информацию можно найти на странице состояния. Как правило, специалисты по обслуживанию распечатывают страницы состояния сервиса в целях технического обслуживания.</p>

## Настр. отч. адм. (Настройки отчета администратора)/Настр. отч. р-та (Настройки отчета о результате)

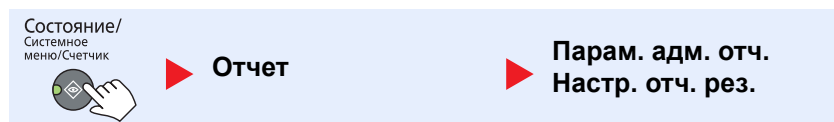

Настройте параметры функций факса. Для получения подробной информации см. **Руководство по эксплуатации факса** \*1.

\*1 Функция факса является дополнительной.

## Система

Настройте параметры системы аппарата.

## Настройки сети

Настройте параметры сети.



### ПРИМЕЧАНИЕ

Данная функция отображается при установленном Комплекте сетевого интерфейса.

## Настройка TCP/IP



Состояние/  
Системное  
меню/Счетчик







▶ Система

▶ Настройки сети

▶ Настройка TCP/IP

Параметр		Описание
Настройка TCP/IP	TCP/IP	Выберите, нужно ли использовать протокол TCP/IP. <b>Значение:</b> Выкл., Вкл.
	Настр. IPv4	Настройте протокол TCP/IP (IPv4) для подключения к сети. Данная настройка доступна, если для [TCP/IP] установлено [Вкл.].
	DHCP	Выберите, нужно ли использовать сервер DHCP (IPv4). <b>Значение:</b> Выкл., Вкл.
	Auto-IP	Выберите, будет ли использоваться Auto-IP. <b>Значение:</b> Выкл., Вкл.
	IP-адрес	Задайте IP-адреса. <b>Значение:</b> ###.###.###.###  <b>ПРИМЕЧАНИЕ</b> Если для DHCP установлено [Вкл.], этот пункт только отображается, а ввод невозможен.
	Маска подсети	Настройте маски подсети IP. <b>Значение:</b> ###.###.###.###  <b>ПРИМЕЧАНИЕ</b> Если для DHCP установлено [Вкл.], этот пункт только отображается, а ввод невозможен.
Шлюз по умол.	Задайте IP-адреса шлюза. <b>Значение:</b> ###.###.###.###  <b>ПРИМЕЧАНИЕ</b> Если для DHCP установлено [Вкл.], этот пункт только отображается, а ввод невозможен.	

Параметр		Описание
Настройка TCP/IP	Настр. IPv6	Настройте протокол TCP/IP (IPv6) для подключения к сети. Данная настройка доступна, если для [TCP/IP] установлено [Вкл.].
	IPv6	Выберите, будет ли использоваться IPv6. <b>Значение:</b> Выкл., Вкл.  <b>ПРИМЕЧАНИЕ</b> Если выбрать [Вкл.], IP-адрес отобразится в параметре [Локальные] после перезапуска сети.
	Ручные настройки	Задайте ручную IP-адрес, длину префикса и адрес шлюза в TCP/IP (IPv6). <b>Значение</b> <b>IP-адрес: (числа (128 бит в общем), разделенные двоеточиями)</b> <b>Длина префикса: от 0 до 128</b> <b>Шлюз по умолчанию: (числа (128 бит в общем), разделенные двоеточиями)</b>  <b>ПРИМЕЧАНИЕ</b> Данная функция отображается, если для [IPv6] установлено [Вкл.]. Для ввода "Шлюз по умолчанию" задайте для [RA (без состояния)] [Выкл.].
	RA (без сост.)	Выберите, будет ли использоваться RA (без состояния). <b>Значение:</b> Выкл., Вкл.  <b>ПРИМЕЧАНИЕ</b> Данная функция отображается, если для [IPv6] установлено [Вкл.]. Если выбрать [Вкл.], после перезапуска сети в поле [IP-адрес 1 (до 5)] отобразится IP-адрес.
	Настройка DHCPv6	Выберите, нужно ли использовать сервер DHCP (IPv6). <b>Значение:</b> Выкл., Вкл.  <b>ПРИМЕЧАНИЕ</b> Данная функция отображается, если для [IPv6] установлено [Вкл.]. Если выбрать [Вкл.], после перезапуска сети в поле [IP-адрес] отобразится IP-адрес.
	Bonjour	Выберите, будет ли использоваться Bonjour. <b>Значение:</b> Выкл., Вкл.

Параметр		Описание
Настройка TCP/IP	Детали протокола	Выберите настройки для пункта "Детали протокола".
	SMTP	Выберите, можно ли отправлять электронные письма с помощью SMTP. <b>Значение:</b> Выкл., Вкл.
	WSD Печать	Выберите, следует ли использовать печать WSD.* <sup>1</sup> <b>Значение:</b> Выкл., Вкл.
	LPD	Выберите, можно ли получать документы с помощью LPD.* <sup>1</sup> <b>Значение:</b> Выкл., Вкл.
	Порт Raw	Выберите, можно ли получать документы с помощью порта Raw.* <sup>1</sup> <b>Значение:</b> Выкл., Вкл.
	IPP	Выберите, можно ли получать документы с помощью IPP.* <sup>1</sup> <b>Значение:</b> Выкл., Вкл.
	IPP через SSL	Выберите, можно ли получать документы с помощью IPP через SSL.* <sup>1</sup> <b>Значение:</b> Выкл., Вкл.
	HTTP	Выберите, следует ли осуществлять связь с помощью HTTP.* <sup>1</sup> <b>Значение:</b> Выкл., Вкл.
	HTTPS	Выберите, следует ли осуществлять связь с помощью HTTPS.* <sup>1</sup> <b>Значение:</b> Выкл., Вкл.
	SNMP	Выберите, следует ли осуществлять связь с помощью SNMP.* <sup>1</sup> <b>Значение:</b> Выкл., Вкл.
	SNMPv3	Выберите, следует ли осуществлять связь с помощью SNMPv3.* <sup>1</sup> <b>Значение:</b> Выкл., Вкл.
	Enhanced WSD	Выберите, следует ли использовать Enhanced WSD.* <sup>1</sup> <b>Значение:</b> Выкл., Вкл.
EnhancedWSD (SSL)	Выберите, следует ли использовать Enhanced WSD (SSL). <sup>1</sup> <b>Значение:</b> Выкл., Вкл.   <b>ПРИМЕЧАНИЕ</b> Выбор [Выкл.] приводит к отключению функции SSL драйверов TWAIN.	

\*1 Изменения данной настройки вступают в силу после перезапуска устройства или сети.

 **ВАЖНО**

После изменения настроек перезапустите сеть или выключите аппарат, а затем снова включите.

**Безоп. протокол**

Состояние/  
Системное  
меню/Счетчик



**Система**



**Настройки сети**



**Безоп. протокол**

Параметр		Описание
Безоп. протокол	SSL	Выберите, нужно ли использовать SSL для связи. <b>Значение:</b> Выкл., Вкл.

## Интерфейс LAN

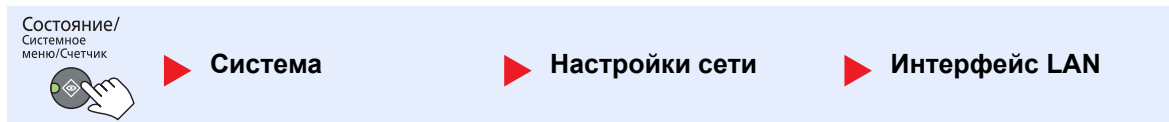

Параметр	Описание
Интерфейс LAN	Укажите параметры для используемого интерфейса LAN. <b>Значение:</b> Auto, 10Base-Half, 10Base-Full, 100Base-Half, 100Base-Full

### ✓ ВАЖНО

После изменения настроек перезапустите сеть или выключите аппарат, а затем снова включите.

## Имя хоста

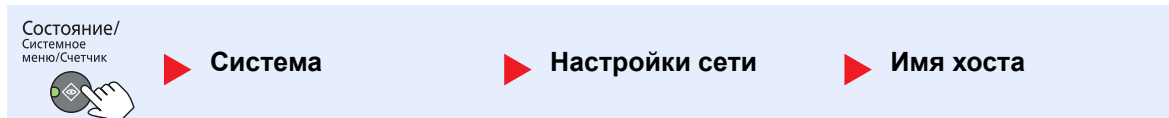

Параметр	Описание
Имя хоста	Проверьте имя хоста аппарата. Имя хоста можно изменить из Command Center RX.

## Перезапуск сети

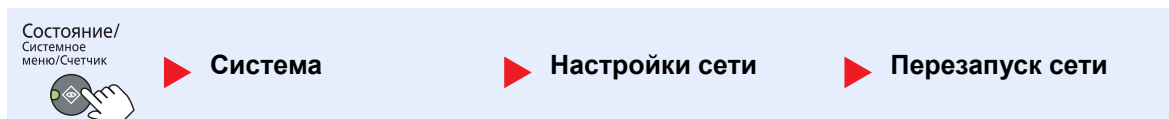

Параметр	Описание
Перезапуск сети	Перезапускает сеть.



## Уст. блок. и/ф. (Установка блокировки интерфейса)

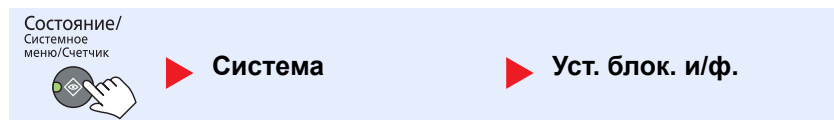

Защита аппарата путем блокирования интерфейса с внешними устройствами, например с устройством USB или дополнительными интерфейсами.

Параметр		Описание
Уст. блок. и/ф.	Устройство USB	Данная опция блокирует и защищает разъем интерфейса USB (Устройство USB). <b>Значение:</b> Разблокировать, Блокировать
	Инт-с.доп.устр	Данная функция блокирует и защищает дополнительные разъемы интерфейса. <b>Значение:</b> Разблокировать, Блокировать   <b>ПРИМЕЧАНИЕ</b> Данная функция отображается при установленном Комплект сетевого интерфейса.
	Доп. I/F-ФАКС *1	Данная функция блокирует и защищает факс. <b>Значение:</b> Разблокировать, Блокировать

\*1 Отображается, только если установлен дополнительный Комплект факса.

### ВАЖНО

После изменения настроек перезапустите систему или выключите, а затем включите аппарат снова.

## Админ/учет

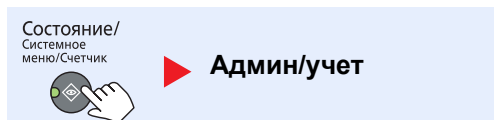

Настройте параметры, связанные с управлением аппаратом.

- [Параметры администратора \(стр. 2-11\)](#)
- [Учет заданий \(стр. 8-1\)](#)
- [Неизвестный идентификатор задания \(стр. 8-19\)](#)

## Общие параметры

Настройте общую работу аппарата.

### Язык

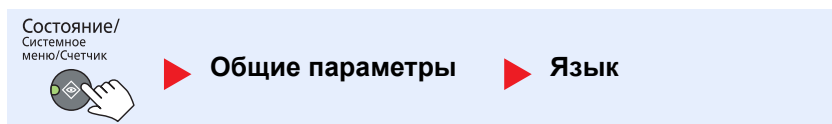

Параметр	Описание
Язык	Выберите язык, на котором будут отображаться надписи на дисплее сообщений.

### Экран по умолчанию

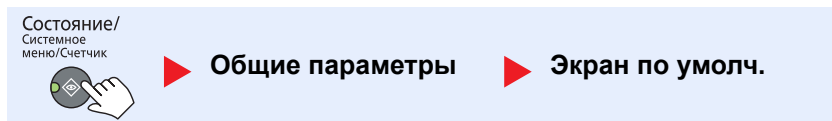

Параметр	Описание
Экран по умолч.	Выберите экран, который будет появляться после запуска аппарата (экран по умолчанию). <b>Значение:</b> Копирование, Сканирование, ФАКС*1, Ящик печати, Программа

\*1 Отображается, только если установлен дополнительный Комплект факса.

## Звук

Состояние/  
Системное  
меню/Счетчик



▶ Общие параметры ▶ Звук

Параметр		Описание
Звук	Сигнал	Задайте опции звуковых сигналов во время работы аппарата.
	Подтв-е наж. клавиш	Издает звук при нажатии клавиши на панели управления. <b>Значение:</b> Выкл., Вкл.
	Уведомл. о заверш. здн.	Издает звуковой сигнал в случае нормального завершения задания печати. <b>Значение:</b> Выкл., Вкл., FAX RX Only* <sup>1</sup>
	Готово	Издает звуковой сигнал по окончании прогрева. <b>Значение:</b> Выкл., Вкл.
	Предупреждение	Издает звуковой сигнал, когда случается ошибка. <b>Значение:</b> Выкл., Вкл.
	Динамик факса* <sup>1</sup>	Для получения подробной информации см. <b>Руководство по эксплуатации факса.</b>
Монитор факса* <sup>1</sup>	Для получения подробной информации см. <b>Руководство по эксплуатации факса.</b>	

\*<sup>1</sup> Отображается, только если установлен дополнительный Комплект факса.

## Яркость экрана (Яркость экрана)

Состояние/  
Системное  
меню/Счетчик



▶ Общие параметры ▶ Яркость экрана

Параметр	Описание
Яркость экрана	Задайте яркость дисплея сообщений. <b>Значение:</b> Ярче +3, Ярче +2, Ярче +1, Обычный 0, Темнее -1, Темнее -2, Темнее -3

## Тихий режим

Состояние/  
Системное  
меню/Счетчик



▶ Общие параметры ▶ Тихий режим

Параметр	Описание
Тихий режим	<p>Делает процесс обработки после печати более тихим. Выбирайте этот режим, если шум во время работы причиняет дискомфорт. <b>Значение:</b> Выкл., Вкл.</p> <p> <b>ПРИМЕЧАНИЕ</b> Если выбрано [Вкл.], подготовка к следующей печати может занять больше времени.</p>

## Ориг./Пар. бум. (Параметры оригинала/бумаги)









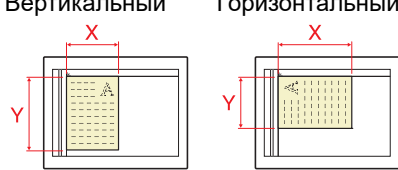
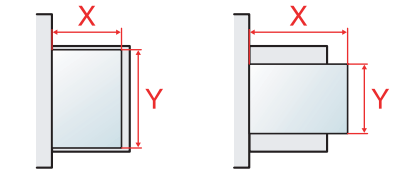







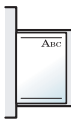



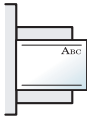



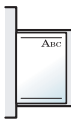

Состояние/  
Системное  
меню/Счетчик

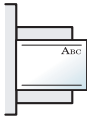

▶ Общие параметры

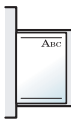
▶ Ориг./Пар. бум.

Параметр	Описание
<b>Ориг./Пар. бум.</b>  <b>Форм.польз.ориг.</b>	<p>Задайте часто используемые пользовательские форматы оригиналов.</p> <p>Для регистрации пользовательского формата оригинала введите желаемый формат. На экране для выбора формата оригинала отображаются варианты пользовательских форматов.</p> <p><b>Значение</b></p> <p><b>Метрические</b></p> <p><b>X: от 50 до 432 мм (с шагом 1 мм)</b></p> <p><b>Y: от 50 до 297 мм (с шагом 1 мм)</b></p> <p>X: ширина/Y: длина</p> <p>Вертикальный      Горизонтальный</p> 
<b>Польз. форм.бум.</b>	<p>Задайте часто используемые пользовательские форматы бумаги.</p> <p>Для регистрации пользовательского формата бумаги введите желаемый формат. На экране для выбора формата бумаги, размещенной в универсальном лотке, отображается вариант пользовательского формата.</p> <p><b>Значение</b></p> <p><b>Метрические</b></p> <p><b>X: от 148 до 432 мм (с шагом в 1 мм)</b></p> <p><b>Y: от 98 до 297 мм (с шагом в 1 мм)</b></p> <p>X: ширина/Y: длина</p> <p>Вертикальный      Горизонтальный</p> 
<b>Настр. кассеты 1 (до 4)</b>	<p>Выберите формат бумаги и тип носителя для кассет. Для получения информации о выборе формата бумаги и типа носителя см. <a href="#">Настр. кассеты 1 (до 4) (Настройки кассеты 1 (до 4)) на стр. 7-16.</a></p>
<b>Настр. ун. лотка</b>	<p>Выберите формат бумаги и тип носителя для универсального лотка. Для получения информации о выборе формата бумаги и типа носителя см. <a href="#">Настр. ун. лотка (Настройки универсального лотка) на стр. 7-17.</a></p>
<b>Уст. типа носит.</b>	<p>Задайте плотность для каждого типа материала.</p> <p>Для пользовательской 1–8 можно изменять параметры для двусторонней печати и имя типа носителя.</p> <p>Для получения подробной информации о задании значения см. в <a href="#">Уст. типа носит. (Установки типа носителя) на стр. 7-18.</a></p>

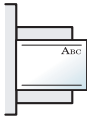
Параметр	Описание																				
<b>Ориг./Пар. бум.</b> <b>Авт.обнар-е ориг.</b>	<p>Выберите, нужно ли автоматически определять оригиналы специальных или нестандартных форматов.</p> <p> <b>ПРИМЕЧАНИЕ</b> Для "Авт.обнар-е ориг." в некоторых странах доступно данное изменение.</p> <table border="1" data-bbox="320 383 1503 674"> <tr> <td data-bbox="320 383 544 501"><b>A6/Hagaki</b></td> <td data-bbox="544 383 1503 501">Поскольку A6 и Hagaki аналогичны по размерам, выберите любой из них для автоматического определения. <b>Значение: A6, Hagaki</b></td> </tr> <tr> <td data-bbox="320 501 544 591"><b>Folio</b></td> <td data-bbox="544 501 1503 591">Выберите, нужно ли включать автоматическое определение формата Folio. <b>Значение: Выкл., Вкл.</b></td> </tr> <tr> <td data-bbox="320 591 544 674"><b>11 × 15"</b></td> <td data-bbox="544 591 1503 674">Выберите, нужно ли включать автоматическое определение формата 11 × 15". <b>Значение: Выкл., Вкл.</b></td> </tr> </table>	<b>A6/Hagaki</b>	Поскольку A6 и Hagaki аналогичны по размерам, выберите любой из них для автоматического определения. <b>Значение: A6, Hagaki</b>	<b>Folio</b>	Выберите, нужно ли включать автоматическое определение формата Folio. <b>Значение: Выкл., Вкл.</b>	<b>11 × 15"</b>	Выберите, нужно ли включать автоматическое определение формата 11 × 15". <b>Значение: Выкл., Вкл.</b>														
<b>A6/Hagaki</b>	Поскольку A6 и Hagaki аналогичны по размерам, выберите любой из них для автоматического определения. <b>Значение: A6, Hagaki</b>																				
<b>Folio</b>	Выберите, нужно ли включать автоматическое определение формата Folio. <b>Значение: Выкл., Вкл.</b>																				
<b>11 × 15"</b>	Выберите, нужно ли включать автоматическое определение формата 11 × 15". <b>Значение: Выкл., Вкл.</b>																				
<b>Носит. для авто</b>	<p>Выберите тип материала по умолчанию для автоматического выбора бумаги, когда в "Выбор бумаги" установлено значение [Авто]. Если выбрано значение [Обычная], будет выбран источник бумаги с загруженной обычной бумагой указанного формата. Чтобы использовать источник бумаги с бумагой указанного формата любого типа, выберите [Любой тип мат.].</p> <p><b>Значение: Любой тип мат., Обычная, Пленка, Черновая, Калька, Этикетки, Переработанная, Бланк-заготовка, Высокосортная, Карточки, Цветная, Перфорированная, Бланк, Конверт, Плотная, Высококач., Польз. 1–8</b></p>																				
<b>Устр. под.по ум.</b>	<p>Выберите в качестве настройки по умолчанию кассету с бумагой.</p> <p><b>Значение: Кассета 1–4, Универсальный лоток</b></p> <p> <b>ПРИМЕЧАНИЕ</b> [Кассета 2], [Кассета 3] и [Кассета 4] отображаются, когда установлен дополнительный податчик бумаги.</p>																				
<b>Дств со спецбум.</b>	<p>При печати на перфорированной, предварительно отпечатанной бумаге и на бланках отверстия могут оказаться не выровненными или направление печати может оказаться вверх ногами, в зависимости от того, как установлены оригиналы и какое используется сочетание функций копирования. В данном случае выберите [Настр. напр.печ.] и настройте направление печати. Если ориентация бумаги неважна, выберите [Приоритет скор.].</p> <p>Если выбрано [Настр. напр.печ.], загружайте бумагу в соответствии с описанными ниже шагами.</p> <p>Пример: копирование бланка</p> <table border="0" data-bbox="560 1464 1426 1845"> <tr> <td></td> <td></td> <td></td> <td></td> <td></td> </tr> <tr> <td>Оригинал</td> <td>Бумага</td> <td>Послепечатная обработка</td> <td>Кассета</td> <td>Унив. лоток</td> </tr> <tr> <td></td> <td></td> <td></td> <td></td> <td></td> </tr> <tr> <td>Оригинал</td> <td>Бумага</td> <td>Послепечатная обработка</td> <td>Кассета</td> <td>Унив. лоток</td> </tr> </table> <p><b>Значение: Настр. напр.печ., Приоритет скор.</b></p>						Оригинал	Бумага	Послепечатная обработка	Кассета	Унив. лоток						Оригинал	Бумага	Послепечатная обработка	Кассета	Унив. лоток
																					
Оригинал	Бумага	Послепечатная обработка	Кассета	Унив. лоток																	
																					
Оригинал	Бумага	Послепечатная обработка	Кассета	Унив. лоток																	

## Настр. кассеты 1 (до 4) (Настройки кассеты 1 (до 4))

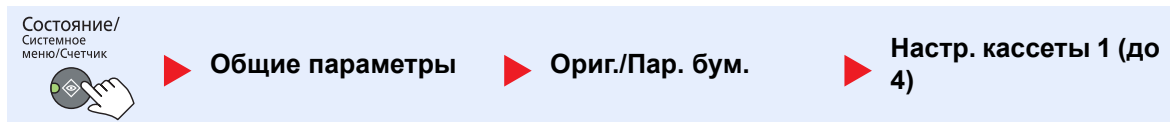

Для определения типа бумаги, используемой в кассете 1 или в дополнительных податчиках бумаги (кассеты 2–4), задайте формат бумаги и тип носителя.

Параметр		Описание
Настр. кассеты 1 (до 4)	Формат кассеты 1 (до 4)	Авто Формат бумаги определяется и выбирается автоматически. <b>Значение:</b> Метрические, дюймы
		Стандартный формат Доступными вариантами являются следующие: <b>Значение:</b> A3, A4-R, A4, A5-R, B4, B5-R, B5, Folio, 216 × 340 мм, Ledger, Letter-R, Letter, Legal, Statement-R, Oficio II, 8K, 16K-R, 16K
	Тип кассеты 1 (до 4) Выберите тип носителя. <b>Значение:</b> Обычная (52–105г/м <sup>2</sup> ), Черновая <sup>*1</sup> , Калька (52–105 г/м <sup>2</sup> ), Перераб., Предпечатн. <sup>*2</sup> , Выс/сорт, Цветная, Перфориров. <sup>*2</sup> , Бланк <sup>*2</sup> , Плотная (106–128 г/м <sup>2</sup> ) <sup>*1</sup> , Высококач., Польз. 1–8 <sup>*1</sup>	

- \*1 По поводу выбора типа носителя, отличного от [Обычная], см. [Уст. типа носит. на стр. 7-14](#). Для приведенных ниже установок плотности бумаги нельзя задать указанный для каждой установки тип носителя.  
Обычная, Бланк-заготовка, Переработанная, Калька, Черновая, Бланк, Цветная, Высококач.: [Плотная 1], [Плотная 2] или [Оч. плотная]  
Высокосортная, Плотная: [Плотная 2] или [Оч. плотная]  
Польз. 1–8: [Оч. плотная]
- \*2 По поводу печати на предварительно отпечатанной или перфорированной бумаге, а также на бланках см. [Дств со спецбум. на стр. 7-15](#).

## Настр. ун. лотка (Настройки универсального лотка)

Состояние/  
Системное  
меню/Счетчик



Общие параметры

Ориг./Пар. бум.

Настр. ун. лотка

Для установки типа бумаги, используемой в универсальном лотке, задайте размер бумаги.

Параметр		Описание
Настр. ун. лотка	Разм.унив.лотка	<p>Доступными вариантами являются следующие:</p> <p><b>Значение:</b> A3, A4-R, A4, A5-R, A6-R, B4, B5-R, B5, B6-R, Folio, 216 × 340 мм, Ledger, Letter-R, Letter, Legal, Statement-R, Executive, Oficio II, 8K, 16K-R, 16K, ISO B5, Конверт №10, Конверт №9, Конверт №6, Конверт Monarch, Конверт DL, Конверт C5, Конверт C4, Hagaki, Oufukuhagaki, Youkei 4, Youkei 2, Пользоват.<sup>*1</sup></p>
	Стандартный формат	<p>Ввод формата, отсутствующего в списках стандартных форматов.</p> <p><b>Значение</b> X: ширина/Y: длина</p> <p><b>Метрические</b> Вертикальный Горизонтальный</p> <p>X: от 148 до 432 мм (с шагом в 1 мм) Y: от 98 до 297 мм (с шагом в 1 мм)</p>
	Тип унив. лотка <sup>*2</sup>	<p>Выберите тип носителя.</p> <p><b>Значение:</b> Обычная (52–105 г/м<sup>2</sup>), Пленка, Черновая, Калька (52–105 г/м<sup>2</sup>), Этикетки, Перераб., Предпечатн.<sup>*3</sup>, Выс/сорт, Карточки, Цветная, Перфориров.<sup>*3</sup>, Бланк<sup>*3</sup>, Конверт, Плотная (106–163 г/м<sup>2</sup>), Высококач., Польз. 1–8</p>

\*1 Указания по поводу того, как задать пользовательский формат бумаги, см. в [Польз. форм.бум. на стр. 7-14](#).

\*2 По поводу выбора типа носителя, отличного от [Обычная], см. [Уст. типа носит. на стр. 7-14](#).

\*3 По поводу печати на предварительно отпечатанной или перфорированной бумаге, а также на бланках см. [Дств со спецбум. на стр. 7-15](#).

Уст. типа носит. (Установки типа носителя)

Состояние/  
Системное  
меню/Счетчик  **Общие параметры** **Ориг./Пар. бум.** **Уст. типа носит.**

Можно выбрать следующие параметры. Y (по умолчанию): Значение по умолчанию, Y: Доступно, N: Не доступно

Плотность бумаги	Неплотная	Обычная 1	Обычная 2	Обычная 3	Плотная 1	Плотная 2	Очень плотная
<b>Плотность (г/м<sup>2</sup>), Тип носителя</b>	от 52 г/м <sup>2</sup> до 59 г/м <sup>2</sup>	от 60 г/м <sup>2</sup> до 74 г/м <sup>2</sup>	от 75 г/м <sup>2</sup> до 90 г/м <sup>2</sup>	от 91 г/м <sup>2</sup> до 105 г/м <sup>2</sup>	от 106 г/м <sup>2</sup> до 128 г/м <sup>2</sup>	от 129 г/м <sup>2</sup> до 163 г/м <sup>2</sup>	Пленки
Обычная	Y	Y	Y (по умолчанию)	Y	N	N	N
Пленка	N	N	N	N	Y <sup>*1</sup>	Y <sup>*1</sup>	Y <sup>*1</sup> (по умолчанию)
Черновая	Y	Y	Y	Y (по умолчанию)	Y <sup>*1</sup>	Y <sup>*1</sup>	N
Калька	Y (по умолчанию)	Y	Y	Y	N	N	N
Этикетки	Y <sup>*1</sup>	Y <sup>*1</sup>	Y <sup>*1</sup>	Y <sup>*1</sup>	Y <sup>*1</sup> (по умолчанию)	Y <sup>*1</sup>	Y <sup>*1</sup>
Переработанная	Y	Y	Y (по умолчанию)	Y	N	N	N
Предварительно отпечатанная	Y	Y	Y (по умолчанию)	Y	N	N	N
Высокосортная	Y	Y	Y	Y (по умолчанию)	Y	Y <sup>*1</sup>	N
Карточки	N	N	N	N	Y <sup>*1</sup>	Y <sup>*1</sup> (по умолчанию)	Y <sup>*1</sup>
Цвет	Y	Y	Y (по умолчанию)	Y	N	N	N
Перфорированная	Y	Y	Y (по умолчанию)	Y	N	N	N
Печатный бланк	Y	Y	Y (по умолчанию)	Y	N	N	N
Конверт	N	N	N	N	Y <sup>*1</sup>	Y <sup>*1</sup> (по умолчанию)	Y <sup>*1</sup>
Плотная	N	N	N	N	Y	Y <sup>*1</sup> (по умолчанию)	Y <sup>*1</sup>
Высококачествен ная	Y	Y	Y (по умолчанию)	Y	N	N	N
Пользовательская 1–8	Y	Y	Y (по умолчанию)	Y	Y	Y	Y <sup>*1</sup>

\*1 Для кассет нельзя выбрать тип носителя.

Для пользовательской 1–8 можно изменять параметры для двусторонней печати и имя типа носителя.



Параметр		Описание
Пользователь- ская 1 (до 8)	Двусторонняя	Выберите настройку для двусторонней печати. <b>Значение</b> <b>Запретить:</b> Двусторонняя печать не допускается. <b>Разрешить:</b> Двусторонняя печать допускается.
	Имя	Изменение имени для пользовательской 1–8. Имена не должны превышать 16 символов. При выборе типа материала для универсального лотка будет отображаться имя после изменения.  <a href="#">Способ ввода символов (стр. 10-4)</a>

## Устан. огран.

Состояние/  
Системное  
меню/Счетчик

 **Общие параметры** **Устан. огран.**

Параметр	Описание
Устан. огран.	Ограничьте количество копий, которое можно сделать за один раз. <b>Значение:</b> 1–999 копий

## Измерение

Состояние/  
Системное  
меню/Счетчик

 **Общие параметры** **Измерение**

Параметр	Описание
Ед. измерения	Выберите метрические единицы измерения или дюймы для указания размеров бумаги. <b>Значение:</b> дюйм, мм

## Обработка ошибок

Состояние/  
Системное  
меню/Счетчик



▶ Общие параметры

▶ Обработка ошибок

Параметр		Описание
Обработка ошибок	Ош. 2-стор. бум.	<p>Задайте действие на случай, если двусторонняя печать окажется невозможна для выбранных форматов бумаги и для типов материалов.</p> <p><b>Значение</b></p> <p><b>1-стор.:</b> Печать на одной стороне</p> <p><b>Отобр. ошибку:</b> Отображается сообщение об отмене печати.</p>
	ОшибНесоотвБум	<p>Задайте действие на случай, если выбранный формат или тип бумаги не соответствует формату или типу бумаги, загруженной в указанное устройство подачи бумаги при печати с компьютера путем указания кассеты или универсального лотка.</p> <p><b>Значение</b></p> <p><b>Игнорировать:</b> Настройка игнорируется, выполняется печать задания.</p> <p><b>Отобр. ошибку:</b> Отображается сообщение об отмене печати.</p>

## Установка даты



Состояние/  
Системное  
меню/Счетчик



▶ Общие параметры

▶ Установка даты

Настройте параметры, связанные с датой и временем.

Параметр		Описание
Установка даты	Дата/время	<p>Задает время и дату для местности, в которой используется аппарат.</p> <p><b>Значение:</b> Год (от 2000 до 2037), Месяц (от 01 до 12), День (от 01 до 31), Час (от 00 до 23), Минута (от 00 до 59), Секунда (от 00 до 59)</p> <p> <a href="#">Установка даты и времени (стр. 2-13)</a></p>
	Формат даты	<p>Выберите формат отображения для года, месяца и даты. Год отображается в западной традиции счисления и записи.</p> <p><b>Значение:</b> Месяц/День/Год, День/Месяц/Год, Год/Месяц/День</p>
	Часовой пояс	<p>Задайте разницу во времени по отношению к GMT. Выберите ближайшее место из списка. Если выбран регион, где применяется переход на летнее время, настройте параметры перехода на летнее время.</p> <p> <a href="#">Установка даты и времени (стр. 2-13)</a></p>
	Летнее время	



## Настройка таймера

Состояние/  
Системное  
меню/Счетчик

▶ Общие параметры

▶ Настр. таймера

Настройте параметры, связанные с временем.

Параметр		Описание
Настр. таймера	Таймер сбр. ош.	<p>Если для автоматического удаления ошибки выбрано [Вкл.], задайте количество времени, по истечении которого производится автоматическое удаление ошибки.</p> <p><b>Значение:</b> от 5 до 495 с (с шагом в 5 с)</p> <p> <b>ПРИМЕЧАНИЕ</b></p> <p>Данная функция отображается, если для [Авт. удал. ошиб.] установлено [Вкл.].</p>
	Таймер реж.ожид.	<p>Задайте период времени, по истечении которого осуществляется переход в режим ожидания.</p> <p><b>Значение</b></p> <p><b>Для Европы:</b> от 1 до 60 минут (с шагом в 1 минуту)</p> <p><b>За исключением Европы:</b> от 1 до 240 минут (с шагом в 1 минуту)</p> <p> <b>ПРИМЕЧАНИЕ</b></p> <p>Для получения более подробной информации о режиме ожидания см. <a href="#">Режим ожидания и таймер режима ожидания на стр. 2-20</a>.</p>
	Таймер сбр. пан.	<p>Если для автоматического сброса панели выбрано [Вкл.], задайте количество времени, по истечении которого производится автоматический сброс панели.</p> <p><b>Значение:</b> от 5 до 495 с (с шагом в 5 с)</p> <p> <b>ПРИМЕЧАНИЕ</b></p> <p>Данная функция отображается, если для [Авт. сброс панели] установлено [Вкл.].</p>
	Очистка прерыв.	<p>Задайте период времени, по истечении которого аппарат возвращается в нормальный режим после того, как для аппарата был задан режим "Прер. Копир-я" и аппарат не использовался.</p> <p><b>Значение:</b> от 5 до 495 с (с шагом в 5 с)</p>

Параметр		Описание
Настр. таймера	Правило выключ.	<p>Выберите, нужно ли автоматически выключать питание для следующей функции:</p> <ul style="list-style-type: none"> <li>• ФАКС *<sup>1</sup></li> <li>• Кабель USB</li> <li>• NIC *<sup>2</sup></li> </ul> <p><b>Значение:</b> Выкл., Вкл.</p>
	Таймер отключения питания	<p>Выберите, нужно ли автоматически выключать питание по истечении периода бездействия:</p> <p><b>Значение:</b> 1 час, 2 часа, 3 часа, 4 часа, 5 часов, 6 часов, 9 часов, 12 часов, 1 день, 2 дня, 3 дня, 4 дня, 5 дней, 6 дней, 1 неделя</p>
	Авт. удал. ошиб.	<p>Если во время работы произойдет ошибка, работы останавливается и ожидает действий от пользователя. В режиме автоматического удаления ошибки производится автоматическое стирание ошибки по истечении заданного времени. Подробнее см. <a href="#">Реагирование на сообщения на стр. 9-12</a>.</p> <p><b>Значение:</b> Выкл., Вкл.</p>
	Автом. сброс панели	<p>Если в течение определенного периода не выполнять никаких заданий, производится автоматический сброс настроек и возврат к значениям по умолчанию. Выберите, использовать автоматический сброс панели или нет.</p> <p><b>Значение:</b> Выкл., Вкл.</p> <p> <b>ПРИМЕЧАНИЕ</b></p> <p>Период времени, по истечении которого производится сброс панели, задается в <a href="#">Таймер сбр. пан. на стр. 7-21</a>.</p>
Неиспольз. время * <sup>1</sup>	<p>Для получения подробной информации см. <b>Руководство по эксплуатации факса</b>.</p>	

\*1 Отображается, только если установлен дополнительный Комплект факса.

\*2 Отображается, только если установлен дополнительный Комплект сетевого интерфейса.

## Функция по умолч



Задайте настройки по умолчанию для следующих функций.

Параметр		Описание
Функция по умолч	Разрешение факса * <sup>1</sup>	<p>Для получения подробной информации см. <b>Руководство по эксплуатации факса</b>.</p>
	Исходное изображение	<p>Задайте тип документа оригинала по умолчанию.</p> <p><b>Значение:</b> Текст+Фото, Фото, Текст</p>
	Масштаб	<p>Выберите увеличенное/уменьшенное значение по умолчанию для случая, когда формат бумаги/формат передачи изменяется после задания оригинала.</p> <p><b>Значение:</b> 100%, Авто</p>
	По копиям/сдвиг	<p>Задайте значения по умолчанию для разбора по копиям/сдвига.</p> <p><b>Значение:</b> Выкл., Только по копиям, Сдвиг Кажд. стр., Сдвиг кажд.набора</p>
	Ориентация ориг.	<p>Задайте параметры по умолчанию для ориентации оригинала.</p> <p><b>Значение:</b> Верхний край сверху, верхний край слева</p>

\*1 Отображается, только если установлен дополнительный Комплект факса.

Функция по умолч	Параметр	Описание												
	Стирание границы	Задайте ширину по умолчанию для стирания границы. <b>Значение</b> <b>Метрические: от 0 до 50 мм (с шагом 1 мм)</b>  <b>ПРИМЕЧАНИЕ</b> Чтобы указать ширину стирания границ вокруг оригинала, задайте значение в разделе [Граница]. Чтобы указать ширину стирания границы в центре оригинала, задайте значение в разделе [Переплет].												
	Поле	Задает поле по умолчанию. <b>Значение</b> <b>Метрические</b> <b>Слева/справа: от -18 до 18 мм (с шагом 1 мм)</b>												
	Плотность фона	Задайте плотность фона по умолчанию (копирование). <b>Значение: Выкл., Вкл.</b>												
	EcoPrint	Выберите значение EcoPrint по умолчанию. <b>Значение: Выкл., Вкл.</b>												
	Автоповорот	Выберите значение по умолчанию для автоматического поворота. <b>Значение: Выкл., Вкл.</b>												
	Ввод имени файла	Задайте автоматически вводимое имя (по умолчанию) для заданий. Также можно задать дополнительную информацию, например, дату и номер задания. <b>Значение</b> <b>Ввод имени файла: Можно ввести до 32 символов.</b> <b>Доп. информация: Нет, Дата, № задания, Ном. здн.+дата, Дата + ном. здн.</b>												
	Непрерывное сканирование	Задайте параметры по умолчанию для непрерывного сканирования. <b>Значение: Выкл., Вкл.</b>												
	Настр. деталей <table border="1" data-bbox="320 1249 547 1854"> <tr> <td data-bbox="320 1249 547 1335">Макет 2 на 1</td> <td data-bbox="547 1249 1503 1335">                             Задайте настройки по умолчанию для макета 2 в 1 для совмещения копий.  <b>Значение: Л — П В — Н, П — Л</b> </td> </tr> <tr> <td data-bbox="320 1335 547 1420">Макет 4 в 1</td> <td data-bbox="547 1335 1503 1420">                             Задайте настройки по умолчанию для макета 4 в 1 для совмещения копий.  <b>Значение: Справа и снизу, Снизу и справа, Слева и снизу, Снизу и слева</b> </td> </tr> <tr> <td data-bbox="320 1420 547 1505">Линия границы</td> <td data-bbox="547 1420 1503 1505">                             Задайте настройки по умолчанию для линии границы при совмещении копий.  <b>Значение: Нет, сплошная, пунктирная, отметка расстановки</b> </td> </tr> <tr> <td data-bbox="320 1505 547 1626">Ориг. Сшивание*<sup>1</sup></td> <td data-bbox="547 1505 1503 1626">                             Задайте значение по умолчанию для ориентации сшивания двусторонних оригиналов с целью изготовления двусторонних копий.  <b>Значение: Слева/справа, Сверху</b> </td> </tr> <tr> <td data-bbox="320 1626 547 1742">Сшив. книжн. ориг.</td> <td data-bbox="547 1626 1503 1742">                             Задайте значение по умолчанию для ориентации открытых книжных оригиналов с целью изготовления двусторонних копий.  <b>Значение: Слева, справа</b> </td> </tr> <tr> <td data-bbox="320 1742 547 1854">Финиш. Сшивание</td> <td data-bbox="547 1742 1503 1854">                             Задайте значение по умолчанию для ориентации сшивания готовых двусторонних копий.  <b>Значение: Слева/справа, Сверху</b> </td> </tr> </table>	Макет 2 на 1	Задайте настройки по умолчанию для макета 2 в 1 для совмещения копий. <b>Значение: Л — П В — Н, П — Л</b>	Макет 4 в 1	Задайте настройки по умолчанию для макета 4 в 1 для совмещения копий. <b>Значение: Справа и снизу, Снизу и справа, Слева и снизу, Снизу и слева</b>	Линия границы	Задайте настройки по умолчанию для линии границы при совмещении копий. <b>Значение: Нет, сплошная, пунктирная, отметка расстановки</b>	Ориг. Сшивание* <sup>1</sup>	Задайте значение по умолчанию для ориентации сшивания двусторонних оригиналов с целью изготовления двусторонних копий. <b>Значение: Слева/справа, Сверху</b>	Сшив. книжн. ориг.	Задайте значение по умолчанию для ориентации открытых книжных оригиналов с целью изготовления двусторонних копий. <b>Значение: Слева, справа</b>	Финиш. Сшивание	Задайте значение по умолчанию для ориентации сшивания готовых двусторонних копий. <b>Значение: Слева/справа, Сверху</b>	Задайте настройки по умолчанию для следующих настроек деталей.
Макет 2 на 1	Задайте настройки по умолчанию для макета 2 в 1 для совмещения копий. <b>Значение: Л — П В — Н, П — Л</b>													
Макет 4 в 1	Задайте настройки по умолчанию для макета 4 в 1 для совмещения копий. <b>Значение: Справа и снизу, Снизу и справа, Слева и снизу, Снизу и слева</b>													
Линия границы	Задайте настройки по умолчанию для линии границы при совмещении копий. <b>Значение: Нет, сплошная, пунктирная, отметка расстановки</b>													
Ориг. Сшивание* <sup>1</sup>	Задайте значение по умолчанию для ориентации сшивания двусторонних оригиналов с целью изготовления двусторонних копий. <b>Значение: Слева/справа, Сверху</b>													
Сшив. книжн. ориг.	Задайте значение по умолчанию для ориентации открытых книжных оригиналов с целью изготовления двусторонних копий. <b>Значение: Слева, справа</b>													
Финиш. Сшивание	Задайте значение по умолчанию для ориентации сшивания готовых двусторонних копий. <b>Значение: Слева/справа, Сверху</b>													

\*1 Отображается только при наличии установленного дополнительного автоподатчика оригиналов.

## Копирование

Состояние/  
Системное  
меню/Счетчик

### Копирование

Настройте параметры функций копирования.

	Параметр	Описание
Копирование	Выбор бумаги	Задайте значение выбора бумаги по умолчанию. <b>Значение:</b> Авто, Устр. под. по ум.
	Автовыбор бумаги	Если в качестве выбора бумаги выбрано [Авто], задайте способ выбора формата бумаги при изменении масштаба. <b>Значение</b> <b>Наиб.подход.фор.:</b> Выбирает формат бумаги на основании текущего масштаба и формата оригинала. <b>Аналог. ориг.:</b> Выбирает бумагу, которая соответствует формату оригинала, вне зависимости от масштаба.
	Автом. приоритет %	Если выбрано устройство подачи бумаги формата, который отличается от оригинала, выберите, нужно ли выполнять автоматическое масштабирование (уменьшение/увеличение). <b>Значение:</b> Выкл., Вкл.
	Выб. настр ключа	Часто используемые функции копирования можно зарегистрировать для клавиши выбора. Функции можно легко настраивать нажатием клавиши выбора. <b>Значение:</b> Нет, Выбор бумаги, По копиям/сдвиг, Масштаб, Формат оригинала, Ориентация ориг., Ориг.Разн.Формат.*1, EcoPrint, Плотность фона, Поле, Стирание границы, Непрерывное скан, Автоповорот, Ввод имени файла

\*1 Требуется дополнительный автоподатчик оригиналов.

## Принтер

Состояние/  
Системное  
меню/Счетчик

### Принтер

При печати с компьютеров параметры, как правило, задаются на экране прикладного программного продукта. Однако имеются следующие параметры для настройки значений по умолчанию с целью пользовательской настройки аппарата.

	Параметр	Описание
Принтер	Лим.врем.под.бум	При получении данных печати с компьютера аппарат может иногда ожидать, не появится ли информация, сигнализирующая, что последняя страница больше не содержит данных для печати. Когда истечет заранее заданное время, аппарат автоматически выполнит печать документа. Данный параметр может принимать значение от 5 до 495 с. <b>Значение:</b> от 5 до 495 с.

## ФАКС



Настройте параметры функций факса. Для получения подробной информации см. **Руководство по эксплуатации факса**<sup>\*1</sup>.

\*1 Функция факса является дополнительной.

## Правка адресата

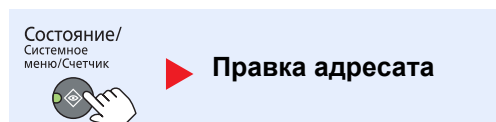

Настройте параметры для адресной книги. Для получения подробной информации см. **Руководство по эксплуатации факса**<sup>\*1</sup>.

\*1 Функция факса является дополнительной.

## Настройка/обслуж (Настройка/обслуживание)

Состояние/  
Системное  
меню/Счетчик

▶ Настройка/обслуж

Отрегулируйте качество печати и выполните техническое обслуживание аппарата.

Параметр		Описание
Настройка/ обслуж	Рег. плотности	Регулировка плотности.
	Копия	Отрегулируйте плотность копирования. Можно выбирать из 7 уровней настройки. <b>Значение: +3, +2, +1 темнее, 0 обычно, -1, -2, -3 светлее</b>
	Скан.	Отрегулируйте плотность сканирования. Можно выбирать из 7 уровней настройки. <b>Значение: +3, +2, +1 темнее, 0 обычно, -1, -2, -3 светлее</b>
	Плотность фона	Делает общую настройку плотности фона темнее или светлее.
	Копировать	Делает общую настройку плотности фона во время копирования темнее или светлее. Можно выбирать из 7 уровней настройки. <b>Значение: +3, +2, +1 темнее, 0 обычно, -1, -2, -3 светлее</b>
	Скан.	Делает общую настройку плотности фона во время сканирования темнее или ярче. Можно выбирать из 7 уровней настройки. <b>Значение: +3, +2, +1 темнее, 0 обычно, -1, -2, -3 светлее</b>
	Плотность печати	Отрегулируйте плотность печати. Можно выбирать из 5 уровней настройки. <b>Значение: 5 (темнее), 4, 3, 2, 1 (светлее)</b>
	Корр. черн полос	Исправляет тонкие линии (полоски, вызванные загрязнением), которые могут появиться на изображении при использовании автоподатчика оригиналов. <b>Значение</b> <b>Выкл.: Коррекция не производится.</b> <b>Вкл.: Коррекция производится. Воспроизведение тонких линий оригинала может стать светлее, чем при использовании варианта [Выкл.].</b>
	Настр. сервиса	—
	Очистка барабана	Удаляет белые линии с изображения. Для выполнения очистки барабана нажмите клавишу [OK] и выберите [Да].



# Настройки на ПК по умолчанию (KYOCERA Client Tool)

С помощью KYOCERA Client Tool можно настраивать различные параметры аппарата с компьютера. Установите KYOCERA Client Tool с прилагаемого диска Product Library.



## ПРИМЕЧАНИЕ

Для получения подробной информации о функциях KYOCERA Client Tool см. **KYOCERA Client Tool User Guide**.

## Метод работы

Настройте параметры в KYOCERA Client Tool следующим образом:

- 1 Нажмите в Windows кнопку [Пуск] и затем выберите [Kyocera] и [KYOCERA Client Tool], чтобы запустить KYOCERA Client Tool.



## ПРИМЕЧАНИЕ

В Windows 8.1 выберите чудо-кнопку [Поиск], [Приложения], а затем [KYOCERA Client Tool].

- 2 Выберите желаемую вкладку.

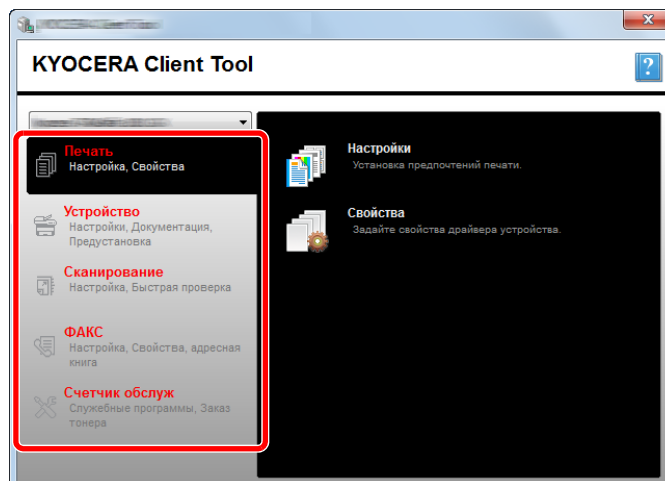



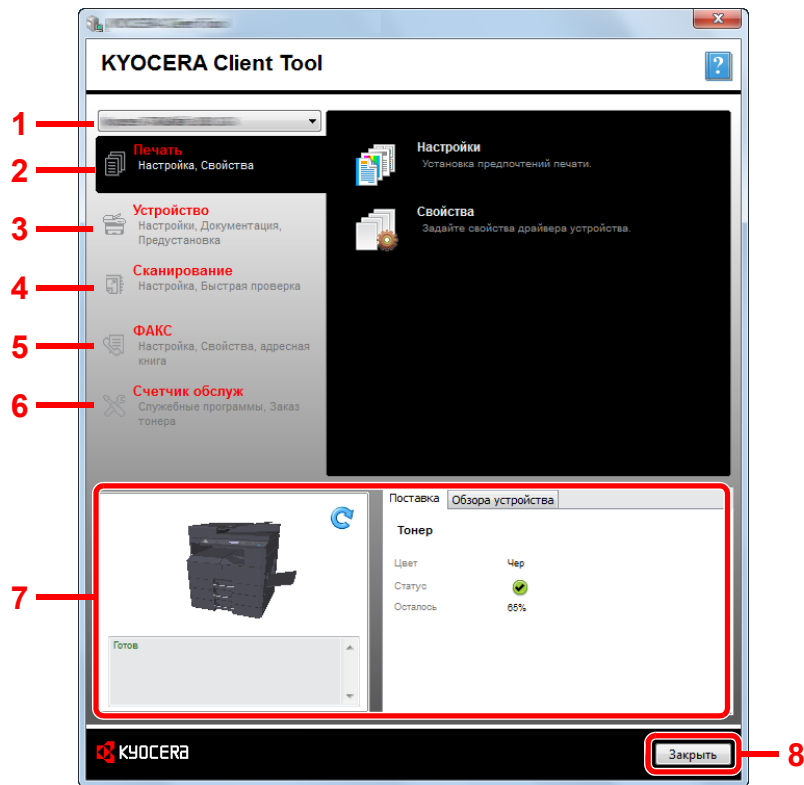

- 3 Настройте параметры.

## Обзор экрана

Ниже приведен общий вид экрана KYOCERA Client Tool.



№	Параметр	Описание	Страница для справки
1	<b>Список аппаратов</b>	Данный список, расположенный в верхней части экрана KYOCERA Client Tool, содержит все поддерживаемые аппараты, установленные на компьютере. Можно выбрать аппарат из этого списка, просмотреть его свойства и выбрать доступные функции, например, настройку, обслуживание и загрузку драйверов.	—
2	<b>Печать</b>	Доступ к настройкам печати и свойствам драйвера аппарата.	—
	<b>Предпочтения</b>	Откройте экран "Предпочтения печати" для выбранного аппарата.	—
	<b>Настройки</b>	Откройте экран "Свойства" для выбранного аппарата.	—
3	<b>Устройство</b>	Настройка Status Monitor, места назначения сканирования и ящика печати.	—
	<b>Конфигурация</b>	Откройте экран "Конфигурация" для выбранного аппарата.	<a href="#">стр. 7-31</a>
	<b>Место назначения сканирования</b>	Настройка параметров места назначения сканирования.	<a href="#">стр. 7-32</a>
	<b>Место назначения ящика печати</b>	Настройка параметров места назначения ящика печати.	<a href="#">стр. 7-38</a>

№	Параметр	Описание	Страница для справки
4	<b>Сканирование</b>	Настройка параметров TWAIN и быстрого сканирования. Также из этой вкладки можно выполнять скан. в PDF, Сканировать для эл. почты и скан. в папку.	—
	<b>Предпочтения</b>	Откройте экран "Драйвер TWAIN". Задайте значение по умолчанию для сканирования TWAIN.	<a href="#">стр. 7-35</a>
	<b>Параметры быстрого сканирования</b>	Откройте экран "Параметры быстрого сканирования".	<a href="#">стр. 7-35</a>
	<b>Скан. в PDF</b> 	Это одна из функций быстрого сканирования. Данная функция сохраняет отсканированные изображения в формате PDF.	<a href="#">стр. 5-42</a>
	<b>Сканировать для эл. почты</b> 	Это одна из функций быстрого сканирования. Данная функция прикрепляет отсканированное изображение к новому сообщению электронной почты.	<a href="#">стр. 5-42</a>
	<b>Скан. в папку</b> 	Это одна из функций быстрого сканирования. Данная функция сохраняет отсканированное изображение в указанную папку.	<a href="#">стр. 5-42</a>
5	<b>ФАКС*1</b>	Доступ к параметрам факса.	См. <b>Руководство по эксплуатации факса.</b>
	<b>Настройки</b>	Открытие экрана "Предпочтения печати факса".	
	<b>Свойства</b>	Открытие экрана "Свойства факса".	
6	<b>Счетчик обслуж.</b>	Заказ тонера для замены, просмотр веб-сайта компании и загрузка программного обеспечения.	—
	<b>KYOCERA Net Viewer</b>	Открытие KYOCERA Net Viewer.	См. <b>KYOCERA Net Viewer User Guide.</b>
	<b>Заказ тонера</b> 	Можно заказать тонер на замену по электронной почте или через Интернет. Щелкните значок <b>[Заказ тонера]</b> и воспользуйтесь одной из следующих возможностей: <ul style="list-style-type: none"><li>Отправить сообщение электронной почты Используйте адрес электронной почты по умолчанию или введите другой адрес, затем нажмите <b>[OK]</b>, после чего откроется почтовая программа по умолчанию.</li><li>Открыть веб-страницу Используйте адрес электронной почты по умолчанию или введите другой адрес, затем нажмите <b>[OK]</b>, после чего в браузере по умолчанию откроется веб-страница.</li></ul>	—
	<b>Кюосера в Интернете</b> 	Открывается наш веб-сайт.	—

№	Параметр	Описание	Страница для справки
	<b>Загрузка драйвера</b> 	Щелкните, чтобы открыть страницу загрузок нашего веб-сайта. Здесь можно загрузить программное обеспечение и найти авторизованного дилера.	—
7	<b>Состояние аппарата</b>	Можно проверить текущее состояние аппарата.	<a href="#">стр. 6-14</a>
8	<b>Заккрыть</b>	Выход из KYOCERA Client Tool.	—

\*1 Отображается, только если установлен дополнительный Комплект факса.

## Настройка параметров администрирования

Настройте параметры администрирования в разделе **[Конфигурация]** вкладки **[Устройство]**.

В экране настройки предлагаются следующие вкладки.

- Вкладка **[Параметры устройства по умолчанию]**: выбор дюймов или миллиметров в качестве единицы измерения для параметров форматов страниц, водяных знаков, плакатов и переплетов в драйвере принтера.
- Вкладка **[Связь]**: введите имя сообщества с правом чтения и сообщества с правом записи длиной до 16 символов. Сообщество по умолчанию — общего пользования. Если компьютер не подключен, можно все равно ввести настройки сообщества с правом чтения и сообщества с правом записи.
- Вкладка **[Status Monitor]**: выбор уровня тонера, при котором отсылается уведомление, и параметры уведомлений о событиях для Status Monitor. Status Monitor отображает сообщения о состоянии устройства.

Параметр	Описание
<b>Установить сигнал уровня тонера</b>	Выберите создание сигнала уведомления о том, что тонер заканчивается, а затем выберите процентную долю от 0 до 100. Если уровень тонера опустится ниже данной процентной доли, на вкладке <b>[Поставка]</b> в нижней части экрана KYOCERA Client Tool отобразится значок уведомления.
<b>Вкл. оповещение о событии</b>	Выберите активировать возможность уведомления об избранных событиях аппарата. В случае выбора данной функции становятся доступными варианты уведомления.
<b>Вкл. всплывающие уведомления</b>	При выборе данного варианта в случае наступления любого из выбранных событий в нижнем правом углу появляется всплывающее уведомление.
<b>Список событий</b>	Выберите одно или несколько событий для уведомления. Для выбора всех событий выберите <b>[Счетчик событий]</b> .
<b>Звуковой файл</b>	После выбора одного или нескольких событий включите звуковое оповещение. Введите путь к звуковому файлу (.WAV) или щелкните <b>[Обзор]</b> и найдите звуковой файл на компьютере. Выбранный звук можно прослушать, нажав кнопку со стрелкой.
<b>Использовать преобразование текста в речь</b>	После выбора одного или нескольких событий выберите и введите желаемый текст. Служебная программа "Преобразование текста в речь" от Microsoft прочитает текст и воспроизведет его голосом. Выбранный текст можно прослушать, нажав кнопку со стрелкой.

## Параметры места назначения сканирования











Настройте параметры места назначения сканирования в разделе [[Место назначения сканирования](#)] вкладки [[Устройство](#)].

### ✓ ВАЖНО

Чтобы отобразить настройки аппарата, нажмите клавишу [[Сброс](#)] на панели управления.

### 💡 ПРИМЕЧАНИЕ







Если открыто окно [[Сканирование](#)], функции сканирования, ящика печати и мониторинга устройства будут отключены.

Параметр	Описание
Номер места назначения	Выберите номер места назначения (от 1 до 30) для регистрации. После выбора номера места назначения в правом экране открываются настройки, зарегистрированные по этому номеру.
Выводы	Отображает список настроек выбранной программы.
Отображаемое имя	Задайте имя для места назначения. Можно ввести до 16 символов. Данное имя отображается во время выбора места назначения с панели управления аппарата.
Параметры подключения	Выберите интерфейс, используемый для подключения к аппарату. При подключении аппарата к ПК в сети задайте имя хоста или IP-адрес используемого ПК.* <sup>1</sup> См. <a href="#">Подключение аппарата к ПК в сети на стр. 2-41</a> .
Формат оригинала	Укажите формат сканируемых оригиналов. <b>Значение:</b> Auto, A3, A4, A5, A6, B4, B5 (JIS), B6, Folio, 216 × 340 мм, Ledger, Letter, Legal, Statement, 11 × 15", Oficio II, 8K, 16K, Hagaki, Ofuku Hagaki, Пользовательский <b>💡 ПРИМЕЧАНИЕ</b> По поводу выбора параметра [ <a href="#">Пользовательский</a> ] см. <a href="#">Форм.польз.ориг. на стр. 7-14</a> .
Исходное изображение	Выберите качество изображения, подходящее для оригинала данного типа. <b>Значение:</b> <div style="display: flex; justify-content: space-around; align-items: center;"> <div style="text-align: center;"> Текст + фото</div> <div style="text-align: center;"> Фото</div> <div style="text-align: center;"> Текст</div> </div>
Двусторонняя* <sup>2</sup>	Задайте двустороннюю печать оригинала. <b>Значение:</b> <div style="display: flex; justify-content: space-around; align-items: center;"> <div style="text-align: center;"> Выкл.</div> <div style="text-align: center;"> Компоновка слева/справа</div> <div style="text-align: center;"> Компоновка сверху</div> </div>
Ориентация оригинала	Выберите ориентацию верхнего края оригинального документа для правильного направления сканирования. <b>Значение:</b> <div style="display: flex; justify-content: space-around; align-items: center;"> <div style="text-align: center;"> Книжная Верхним краем вверх</div> <div style="text-align: center;"> Книжная Верхним краем влево</div> <div style="text-align: center;"> Альбомная Верхним краем вверх</div> <div style="text-align: center;"> Альбомная Верхним краем влево</div> </div>

Параметр	Описание
Ув. резк.	Регулирует резкость контуров изображения. <b>Значение:</b> Нет, Низкая, Средняя, Высокая, Дескрининг (размывает контуры и уменьшает резкость).
Цветность сканирования	Выбор настройки цветового режима. <b>Значение:</b> Монохромный, Оттенки серого, Полноцветный

\*1 Требуется дополнительный Комплект сетевого интерфейса.

\*2 Требуется дополнительный автоподатчик оригиналов.

Параметр	Описание
Плотность	Выберите плотность. <b>Значение:</b> Светлее (-3), Светлее (-2), Светлее (-1), Обычная (0), Темнее (+1), Темнее (+2), Темнее (+3) Чтобы автоматически задать плотность в зависимости от плотности оригинала, установите флажок [Авто]. (Данный пункт можно выбрать, только если для цветности сканирования установлено значение [Монохромный]).
Разрешение	Выберите степень разрешения сканирования. <b>Значение:</b>  200×200 dpi  300×300 dpi  400×400 dpi  600×600 dpi  <b>ПРИМЕЧАНИЕ</b> [400×400dpi] и [600×600dpi] можно задать, только если для цветности сканирования установлено значение [Монохромный].
Негативное изображение	При выборе данной функции выполняется обращение цветов изображения.
Имя файла	Присвоение имени документа отсканированным изображениям. В случае нескольких страниц к концу имени файла прибавляется трехзначный номер, увеличивающийся на единицу по порядку, например, Scan_001, Scan_002 и пр. Можно ввести до 16 символов.
Формат файла	Задание формата файла изображения. <b>Значение:</b> BMP, JPEG, PNG, TIFF, PDF, «PDF высокого сжатия, CCITT Group 4, Image Mask», «PDF высокого сжатия, JBIG2, Mask + Image Mask»
<b>Параметры формата файла (отображаемые варианты зависят от значения, заданного для формата файла).</b>	
Качество	Задайте качество изображения. Увеличение числа приводит к росту качества, а уменьшение числа приводит к ухудшению качества. Более высокое качество увеличивает размер сохраняемых файлов. <b>Значение:</b> от 1 до 100  <b>ПРИМЕЧАНИЕ</b> <ul style="list-style-type: none"> <li>• Данный параметр действителен для форматов файлов PDF, TIFF и JPEG.</li> <li>• Нельзя вводить символы, не являющиеся цифрами. Если введенное число выходит за пределы диапазона, будет использовано максимальное/минимальное значение.</li> </ul>
PDF/A-1	Задайте тип формата PDF/A-1. <b>Значение:</b> Выкл., PDF/A-1a, PDF/A-1b
Качество PDF высокого сжатия	Задайте уровень качества для PDF высокого сжатия. <b>Значение:</b> Стандарт., Приоритет коэф. сжатия, Приоритет качества
Разделение файлов <sup>*1</sup>	При выборе данной функции отсканированные данные разделяются на файлы постранично.

\*1 Требуется дополнительный автоподатчик оригиналов.

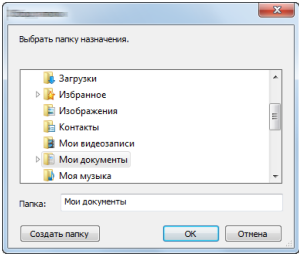
Параметр	Описание
<p><b>Папка назначения</b></p>	<p>Указанная папка, в которую сохраняется отсканированное изображение. Для выбора папки щелкните [<b>Обзор</b>] и откройте "Выбрать папку".</p>  <p>Ниже показаны настройки по умолчанию:                      С:\Пользователи\&lt;пользователь&gt;\Документы</p>
<p><b>Общ. Сброс</b></p>	<p>Сбрасывает место назначения к настройкам по умолчанию.</p>
<p><b>Сохранить</b></p>	<p>Сохраняет настройки.</p>



## Параметры быстрого сканирования/TWAIN

Задайте настройки быстрого сканирования/TWAIN в [Настройки] или [Настройки быстрого сканирования] вкладки [Сканирование].

Параметр	Описание
Предпочтения	Изменяет настройки сканирования TWAIN. Данный параметр действителен только для быстрого сканирования.
Параметры быстрого сканирования	Изменение настроек для режимов скан. в PDF, Сканировать для эл. почты и скан. в папку.

### Параметры TWAIN

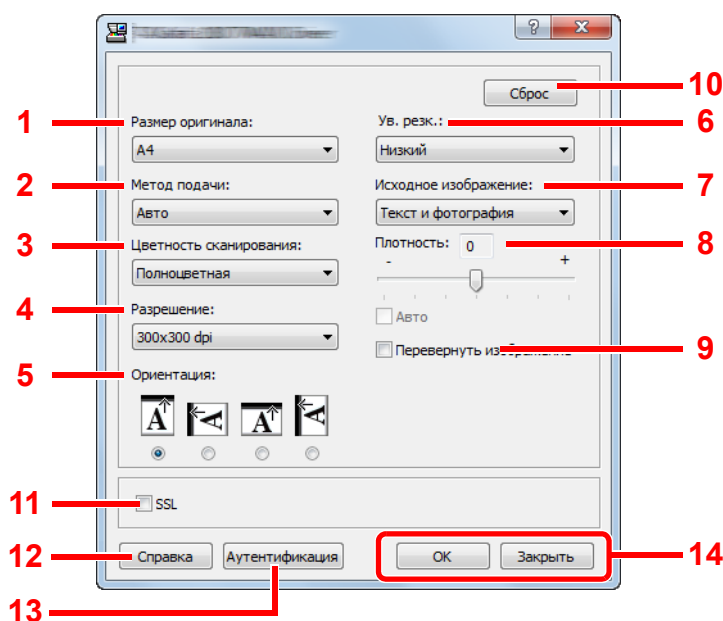

№	Параметр	Описание
1	Формат оригинала	Укажите формат сканируемых оригиналов. <b>Значение:</b> Auto, A3, A4, A5, A6, B4, B5 (JIS), B6, Folio, 216 × 340 мм, Ledger, Letter, Legal, Statement, 11 × 15", Oficio II, 8K, 16K, Hagaki, Oufukuhagaki, Пользовательский <b>ПРИМЕЧАНИЕ</b> По поводу выбора параметра [Пользовательский] см. <a href="#">Форм.польз.ориг. на стр. 7-14.</a>
2	Метод подачи*1	Выберите метод подачи оригиналов. <b>Значение:</b> Авто, Автоподатчик оригиналов, Стекло оригинала, 2-стор. (сшивание сверху), 2-стор. (сшивание слева/справа)
3	Цвет сканирования	Выбор настройки цветового режима. <b>Значение:</b> Монохромный, Оттенки серого, Полноцветный
4	Разрешение	Выберите степень разрешения сканирования. <b>Значение:</b> 200 × 200 т/д, 300 × 300 т/д, 400 × 400 т/д, 600 × 600 т/д <b>ПРИМЕЧАНИЕ</b> [400×400dpi] и [600×600dpi] можно задать, только если для цветности сканирования установлено значение [Монохромный].

№	Параметр	Описание
5	Ориентация	Выберите ориентацию верхнего края оригинального документа для правильного направления сканирования. <b>Значение:</b> Книжная (Верхним краем вверх), Книжная (Верхним краем влево), Альбомная (Верхним краем вверх), Альбомная (Верхним краем влево)
6	Ув. резк.	Регулирует резкость контуров изображения. <b>Значение:</b> Нет, Низкая, Средняя, Высокая, Дескрининг (размывает контуры и уменьшает резкость).

\*1 Требуется дополнительный автоподатчик оригиналов.

№	Параметр	Описание
7	Исходное изображение	Выберите тип исходного изображения. <b>Значение:</b> Текст, Фото, Текст + Фото
8	Плотность	Выберите плотность. <b>Значение:</b> от -3 (Светлее) до 3 (Темнее) Чтобы автоматически задать плотность в зависимости от плотности оригинала, установите флажок [Авто]. (Данный пункт можно выбрать, только если для цветности сканирования установлено значение [Монохромный]).
9	Перевернуть изображение	При выборе данной функции выполняется обращение цветов изображения.
10	Сброс	Сброс параметров к предыдущим значениям.
11	SSL *1	Выберите, будет ли использоваться SSL.
12	Справка	Отображение экрана справки.
13	Аутентификация	Введите присвоенный идентификатор учетной записи для управления счетчиком сканирования, учитывающим задания сканирования/TWAIN с помощью учета заданий.
14	ОК/Закрыть	Нажатие [ОК] вызывает применение изменений параметров сканирования и выход из окна параметров TWAIN. Нажатие [Закрыть] вызывает выход из окна параметров TWAIN без применения выполненных изменений.

\*1 Отображается, только если установлен дополнительный Комплект сетевого интерфейса.

## Параметры быстрого сканирования

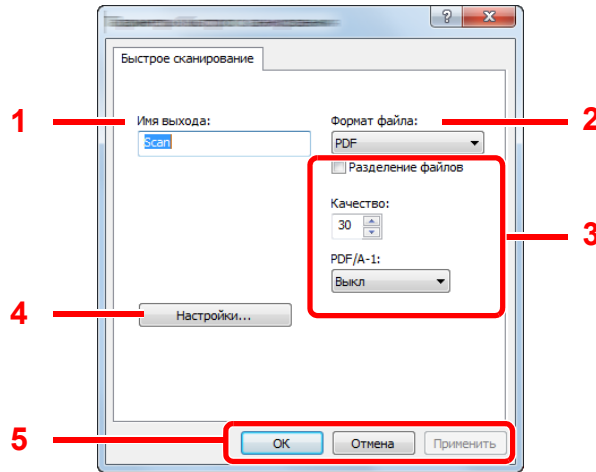

№	Параметр	Описание
1	<b>Имя выхода</b>	Присвоение имени документу отсканированным изображениям. В случае сохранения в одной папке нескольких изображений к концу имени файла прибавляется трехзначный номер, увеличивающийся на единицу по порядку, например, Scan_001, Scan_002 и пр. Можно ввести до 16 символов.
2	<b>Формат файла</b>	Задание формата файла изображения. <b>Значение:</b> BMP, JPEG, PNG, TIFF, PDF, «PDF высокого сжатия, CCITT Group 4, Image Mask», «PDF высокого сжатия, JBIG2, Mask + Image Mask»
3	<b>Параметры формата файла (отображаемые варианты зависят от значения, заданного для формата файла).</b>	
	<b>Разделение файлов</b>	При выборе данной функции отсканированные данные разделяются на файлы постранично.
	<b>Качество</b>	Задайте качество изображения. Увеличение числа приводит к росту качества, а уменьшение числа приводит к ухудшению качества. Более высокое качество увеличивает размер сохраняемых файлов. <b>Значение:</b> от 1 до 100  <b>ПРИМЕЧАНИЕ</b> <ul style="list-style-type: none"> <li>Данный параметр действителен для форматов файлов PDF, TIFF и JPEG.</li> <li>Нельзя вводить символы, не являющиеся цифрами. Если введенное число выходит за пределы диапазона, будет использовано максимальное/минимальное значение.</li> </ul>
	<b>PDF/A-1</b>	Задайте тип формата PDF/A-1. <b>Значение:</b> Выкл., PDF/A-1a, PDF/A-1b
	<b>Состояние качества</b>	Задайте уровень качества для PDF высокого сжатия. <b>Значение:</b> Стандарт., Приоритет коэф. сжатия, Приоритет качества
4	<b>Настройки</b>	Открывает экран параметров TWAIN. Подробнее см. <a href="#">Параметры TWAIN на стр. 7-35</a> .
5	<b>ОК/Отмена/Применить</b>	Нажатие <b>[ОК]</b> вызывает применение изменений параметров сканирования и выход из окна параметров быстрого сканирования. Нажатие <b>[Отмена]</b> вызывает выход из окна параметров быстрого сканирования без применения изменений. Нажатие <b>[Применить]</b> вызывает применение изменений параметров сканирования без выхода из окна параметров быстрого сканирования.

## Параметры ящика печати



Настройте параметры ящика печати в разделе [Место назначения ящика печати] вкладки [Устройство].  
Можно создать не более 30 ящиков печати.

### ✓ ВАЖНО

- При отправке задания печати с клиентского компьютера по сети необходимо назначить каждому клиентскому компьютеру ящик, папку места назначения и ПИН-код, задаваемые в KYOCERA Client Tool.
- Чтобы отобразить настройки аппарата, нажмите клавишу [Сброс] на панели управления.

### ПРИМЕЧАНИЕ

Если открыто окно [Ящик печати], функции сканирования, ящика печати и мониторинга устройства будут отключены.

Параметр	Описание
Номер ящика	Выберите номер ящика (от 1 до 30) для регистрации. После выбора номера ящика печати в правом экране открываются настройки, зарегистрированные по этому номеру.
Выводы	Отображает список настроек выбранного ящика печати.
Имя	<p>Задайте имя для ящика печати. Можно ввести до 16 символов. Данное имя отображается во время выбора ящика печати с панели управления аппарата.</p> <p> <b>ПРИМЕЧАНИЕ</b></p> <p>Если документ сохраняется в ящике, для которого не настроено имя, печать из такого ящика невозможна.</p>
ПИН-код	<p>Если ящику печати присвоен ПИН-код, то выполнение заданий печати из ящика печати с аппарата требует введение данного ПИН-кода, что ограничивает доступ пользователей к таким заданиям печати. Поскольку лица, не знающие ПИН-кода, не могут осуществить печать из ящика, это укрепляет безопасность. (Ввод пароля не обязателен).</p> <p>Установите флажок, чтобы присвоить ПИН-код, и введите 4-значное число.</p>
Параметры подключения	<p>Выберите интерфейс, используемый для подключения к аппарату.</p> <p>При подключении аппарата к ПК в сети задайте имя хоста или IP-адрес используемого ПК.*1 См. <a href="#">Подключение аппарата к ПК в сети на стр. 2-37</a>.</p>
Папка назначения	<p>Укажите путь к папке, которая используется в качестве ящика печати. Для выбора папки щелкните [Обзор] и откройте "Выбрать папку".</p> <p> <b>ВАЖНО</b></p> <p><b>На аппарате нельзя создать папку, отличную от используемого ПК.</b></p>
Общ. Сброс	Сбросьте ящик печати к настройкам по умолчанию.
Сохранить	Сохраняет настройки.

\*1 Требуется дополнительный Комплект сетевого интерфейса.

# 8 Учет заданий

В этой главе рассматриваются следующие темы.

Общие сведения об учете заданий .....	8-2
Управление учетом заданий с ПК .....	8-2
Включение учета заданий .....	8-4
Настройка учетной записи .....	8-5
Добавление учетной записи .....	8-5
Ограничение использования аппарата .....	8-7
Редактирование учетной записи .....	8-8
Удаление учетной записи .....	8-10
Учет заданий при совместном доступе к принтеру .....	8-11
Учет заданий для сетевой печати .....	8-13
Учет заданий для сканирования с использованием быстрого сканирования/TWAIN .....	8-15
Учет заданий для сканирования с использованием WIA .....	8-17
Учет заданий факса, переданных с ПК .....	8-18
Неизвестный идентификатор задания .....	8-19
Настройка учета заданий .....	8-20
Настройка по умолчанию .....	8-20
Подсчет количества напечатанных страниц .....	8-22
Отчет учета (Отчет об учете) .....	8-23
Использование учета заданий .....	8-25
Вход в систему/выход из системы .....	8-25
Параметры администратора защиты паролем .....	8-25

## Общие сведения об учете заданий

Функция учета заданий управляет подсчетом страниц во время операций копирования/печати/сканирования/факса, накапливаемых каждой учетной записью, путем присвоения идентификатора каждой учетной записи.

- 1 Включите учет заданий. (См. [стр. 8-4.](#))
- 2 Настройка учетной записи. (См. [стр. 8-5.](#))
- 3 При выполнении задания введите присвоенный идентификатор учетной записи. (См. [Использование учета заданий на стр. 8-25.](#))
- 4 Подсчитайте количество скопированных, распечатанных, отсканированных и переданных по факсу страниц.

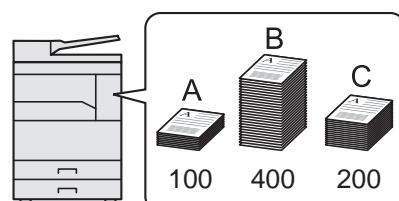
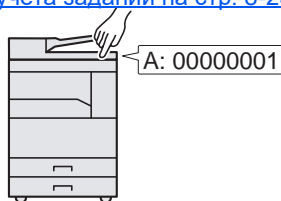
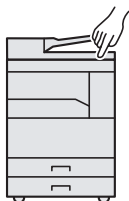

## Управление учетом заданий с ПК

Помимо указанных выше настроек для управления учетом заданий с ПК необходимо выполнить следующие действия.

### При использовании аппарата в качестве общего принтера

Для управления учетом заданий печати при использовании аппарата в качестве общего принтера необходимо настроить параметры принтера на компьютере (хост-компьютере), подключенном к аппарату через USB.

- 1 Настройте учет заданий на общем принтере с помощью хост-компьютера. (См. [Учет заданий при совместном доступе к принтеру на стр. 8-11.](#))
- 2 Введите идентификатор учетной записи с клиентского компьютера и выполните печать. (См. [Параметры администратора защиты паролем на стр. 8-25.](#))
- 3 Подсчитайте количество напечатанных страниц.

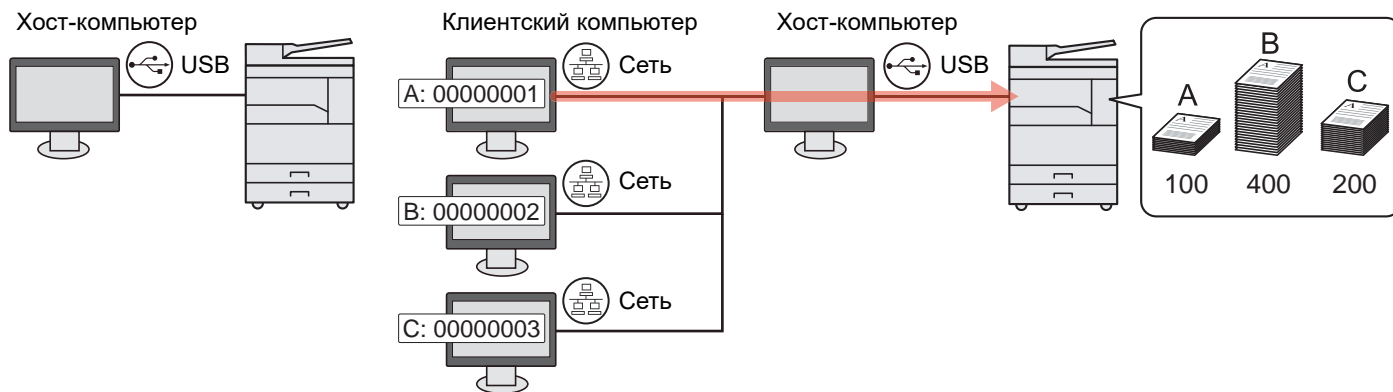

#### ПРИМЕЧАНИЕ

При использовании аппарата в качестве общего принтера необходимо выполнить настройку параметров общего принтера. См. [Настройка общего принтера и факса на стр. 2-33.](#)

## При использовании аппарата в качестве сетевого принтера <sup>\*1</sup>

Для управления количеством заданий, которые нужно напечатать с ПК в сети, нужно выполнить настройку параметров с помощью драйвера принтера на ПК.

- 1** Настройте учет заданий для ПК в сети с помощью драйвера принтера. (См. [Учет заданий для сетевой печати на стр. 8-13.](#))
- 2** Выполните печать.
- 3** Подсчитайте количество напечатанных страниц.

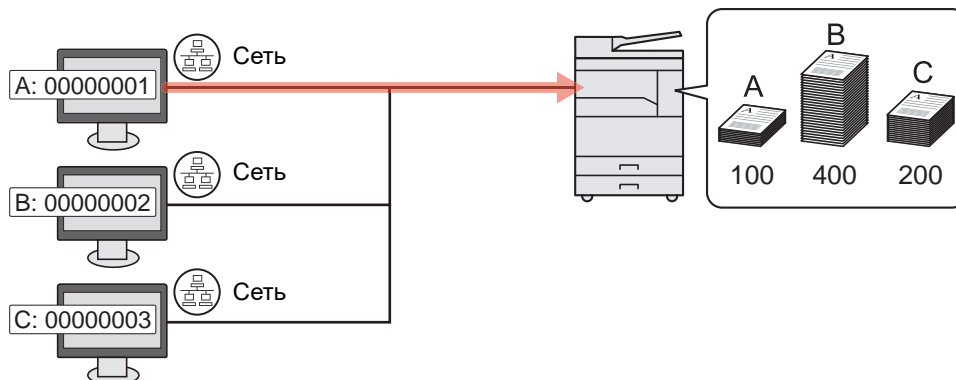

\*1 Требуется дополнительный Комплект сетевого интерфейса.

## Управление учетом заданий сканирования с использованием быстрого сканирования/TWAIN

Для управления учетом заданий сканирования с использованием быстрого сканирования/TWAIN необходимо настроить параметры KYOCERA Client Tool на компьютере, подключенном к аппарату. (См. [Учет заданий для сканирования с использованием быстрого сканирования/TWAIN на стр. 8-15.](#))

## Управление учетом заданий сканирования с использованием WIA

Для управления учетом заданий сканирования при использовании WIA необходимо настроить параметры драйвера WIA на компьютере (хост-компьютер), подключенном к аппарату через USB. (См. [Учет заданий для сканирования с использованием WIA на стр. 8-17.](#))

## Управление заданиями факса, переданными с ПК<sup>\*2</sup>

Для управления количеством заданий факса, переданных с ПК, нужно выполнить настройку параметров с помощью драйвера факса на ПК. (См. [Учет заданий факса, переданных с ПК на стр. 8-18.](#))

\*2 Требуется дополнительный Комплект факса.

# Включение учета заданий

Включите учет заданий. Используйте приведенную ниже процедуру.

## 1 Откройте экран.

- 1 Нажмите клавишу [Состояние/Системное меню/Счетчик].

Состояние/  
Системное  
меню/Счетчик



- 2 С помощью клавиш [▲] и [▼] выберите [Админ/Учет] и нажмите клавишу [OK].



### ПРИМЕЧАНИЕ

Если во время выполнения операций появится экран ввода имени пользователя для входа, войдите в систему (см. [Имя пользователя и пароль администратора на стр. 2-10](#)).

Используемые по умолчанию заводские значения имени пользователя и пароля для входа приведены ниже.

Имя пользователя для входа	Пароль для входа
Admin* <sup>1</sup>	Admin* <sup>1</sup>

\*<sup>1</sup> Прописные и строчные буквы различаются (с учетом регистра).

- 3 С помощью клавиш [▲] и [▼] выберите [Настр. уч. зад.] и нажмите клавишу [OK].

## 2 Включите учет заданий.

- 1 С помощью клавиш [▲] и [▼] выберите [Учет заданий] и нажмите клавишу [OK].
- 2 С помощью клавиши [▲] или [▼] выберите [Вкл.] и нажмите клавишу [OK].



### ПРИМЕЧАНИЕ

- Для отключения учета заданий выберите [Выкл.].
- Если настройка учета заданий была завершена выбором другой функциональной клавиши, например, клавиши [Копировать], выполняется автоматический выход из системы и появляется экран ввода идентификатора учетной записи. Для продолжения работы введите идентификатор учетной записи.



# Настройка учетной записи

Можно добавлять, изменять и удалять учетные записи и задавать ограничения для каждой учетной записи.

## Добавление учетной записи

Можно добавить до 30 отдельных учетных записей. Требуются следующие записи.

Параметр	Описание
Имя учетной записи	Введите имя учетной записи (до 32 символов).
Идентификатор учетной записи	Введите идентификатор учетной записи длиной до восьми цифр (от 0 до 99 999 999).
Ограничение	Запрещает печать/сканирование или ограничивает количество загружаемых листов. См. <a href="#">Ограничение использования аппарата на стр. 8-7</a> .

### 1 Откройте экран.

- 1 Нажмите клавишу [**Состояние/Системное меню/Счетчик**].

Состояние/  
Системное  
меню/Счетчик



- 2 С помощью клавиш [**▲**] и [**▼**] выберите [Админ/Учет] и нажмите клавишу [**OK**].



#### ПРИМЕЧАНИЕ

Если во время выполнения операций появится экран ввода имени пользователя для входа, войдите в систему (см. [Имя пользователя и пароль администратора на стр. 2-10](#)).

Используемые по умолчанию заводские значения имени пользователя и пароля для входа приведены ниже.

Имя пользователя для входа	Пароль для входа
Admin*1	Admin*1

\*1 Прописные и строчные буквы различаются (с учетом регистра).

- 3 С помощью клавиш [**▲**] и [**▼**] выберите [Настр. уч. зад.] и нажмите клавишу [**OK**].
- 4 С помощью клавиш [**▲**] и [**▼**] выберите [Список уч. зап.] и нажмите клавишу [**OK**].

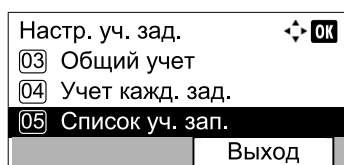

- 5 Нажмите [Меню].

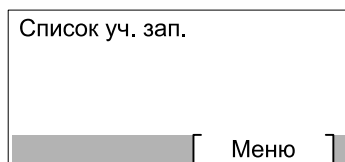

- 6 С помощью клавиш [▲] и [▼] выберите [Добавить уч.зап.] и нажмите клавишу [OK].

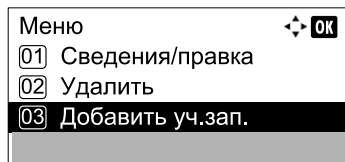

## 2 Введите информацию об учетной записи.

- 1 Введите имя учетной записи и нажмите клавишу [OK].

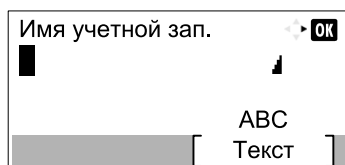

### ПРИМЕЧАНИЕ

Подробнее о вводе символов см. [Ввод символов на стр. 10-7.](#)

- 2 Введите идентификатор учетной записи и нажмите клавишу [OK].

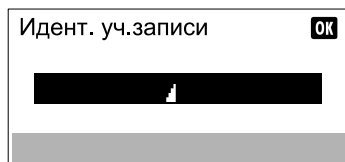

### ПРИМЕЧАНИЕ

Нельзя использовать уже зарегистрированный "Идентификатор учетной записи". Введите другой идентификатор учетной записи.

- 3 Чтобы применить к идентификатору учетной записи ограничения, с помощью клавиш [▲] и [▼] выберите [Сведения] и нажмите клавишу [OK].  
Чтобы выйти из операции, с помощью клавиш [▲] и [▼] выберите [Выход] и нажмите клавишу [OK].

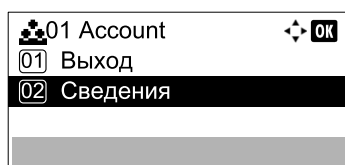

[Ограничение использования аппарата \(стр. 8-7\)](#)

## Ограничение использования аппарата

В данном разделе объясняется, как ограничить использование аппарата по учетной записи или по количеству доступных листов.

Функции, которые можно ограничить, зависят от того, выбрано ли [Отдельный] или [Всего] в [Счетчик копий/напечатанных страниц на стр. 8-20](#). Для изменения параметров нажмите [Редактировать].

- Для счетчика копий/распечаток выбрано [Отдельный]

Параметр	Описание
Огранич.копиров.	Ограничивает количество листов, которое можно использовать для копирования. <b>Значение</b> <b>Выкл.:</b> Ограничения не применяются. <b>Предел счетчика:</b> Ограничивает счетчик с шагом в одну страницу значением 9 999 999 копий. *1 <b>Откл. исп.:</b> Ограничения применяются.
Огранич. принт.	Ограничивает количество листов, которое можно использовать для печати. <b>Значение</b> <b>Выкл.:</b> Ограничения не применяются. <b>Предел счетчика:</b> Ограничивает счетчик с шагом в одну страницу значением 9 999 999 копий. *1 <b>Откл. исп.:</b> Ограничения применяются.
Огранич. скан.	Ограничивает количество отсканированных листов (исключая копирование). <b>Значение</b> <b>Выкл.:</b> Ограничения не применяются. <b>Предел счетчика:</b> Ограничивает счетчик с шагом в одну страницу значением 9 999 999 копий. *1 <b>Откл. исп.:</b> Ограничения применяются.
Огр. пер. факса	Ограничивает количество листов, отправленных факсом. Отображается при установленном дополнительном Комплекте факса. <b>Значение</b> <b>Выкл.:</b> Ограничения не применяются. <b>Предел счетчика:</b> Ограничивает счетчик с шагом в одну страницу значением 9 999 999 копий. *1 <b>Откл. исп.:</b> Ограничения применяются.

- Для счетчика копий/распечаток выбрано [Всего]

Параметр	Описание
Огранич. принт.	Ограничивает общее количество листов, используемых для копирования и печати. <b>Значение</b> <b>Выкл.:</b> Ограничения не применяются. <b>Предел счетчика:</b> Ограничивает счетчик с шагом в одну страницу значением 9 999 999 копий. *1 <b>Откл. исп.:</b> Ограничения применяются.

Параметр	Описание
Огранич. скан.	Ограничивает количество отсканированных листов (исключая копирование). <b>Значение</b> <b>Выкл.:</b> Ограничения не применяются. <b>Предел счетчика:</b> Ограничивает счетчик с шагом в одну страницу значением 9 999 999 копий. *1 <b>Откл. исп.:</b> Ограничения применяются.
Огр. пер. факса	Ограничивает количество листов, отправленных факсом. Отображается при установленном дополнительном Комплекте факса. <b>Значение</b> <b>Выкл.:</b> Ограничения не применяются. <b>Предел счетчика:</b> Ограничивает счетчик с шагом в одну страницу значением 9 999 999 копий. *1 <b>Откл. исп.:</b> Ограничения применяются.

\*1 Если выбрано [Предел счетчика], после нажатия клавиши [OK] открывается экран [Огран. страниц]. Введите с помощью цифровых клавиш предел счетчика и нажмите клавишу [OK].

## Редактирование учетной записи

Данная возможность позволяет изменять зарегистрированную информацию об учетной записи.

### 1 Откройте экран.

- Нажмите клавишу [Состояние/Системное меню/Счетчик].

Состояние/  
Системное  
меню/Счетчик



- С помощью клавиш [▲] и [▼] выберите [Админ/Учет] и нажмите клавишу [OK].



#### ПРИМЕЧАНИЕ

Если во время выполнения операций появится экран ввода имени пользователя для входа, войдите в систему (см. [Имя пользователя и пароль администратора на стр. 2-10](#)).

Используемые по умолчанию заводские значения имени пользователя и пароля для входа приведены ниже.

Имя пользователя для входа	Пароль для входа
Admin *1	Admin *1

\*1 Прописные и строчные буквы различаются (с учетом регистра).

- С помощью клавиш [▲] и [▼] выберите [Настр. уч. зад.] и нажмите клавишу [OK].
- С помощью клавиш [▲] и [▼] выберите [Список уч. зап.] и нажмите клавишу [OK].

## 2 Измените информацию об учетной записи.

- 1 С помощью клавиш [▲] и [▼] выберите задание, которое нужно изменить, и нажмите клавишу [OK].

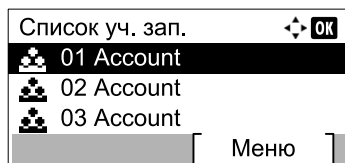

### ПРИМЕЧАНИЕ

Информацию об учетной записи можно отменить, нажав [Меню], выбрав [Сведения/правка], а затем нажав клавишу [OK].

- 2 С помощью клавиш [▲] и [▼] выберите пункт, которое нужно проверить, и нажмите [Редактировать].
- 3 Для изменения информации об учетной записи см. шаг 2 [Добавление учетной записи на стр. 8-5](#) и [Ограничение использования аппарата на стр. 8-7](#).

## Удаление учетной записи

Данная возможность позволяет удалить учетную запись.

### 1 Откройте экран.

- 1 Нажмите клавишу [Состояние/Системное меню/Счетчик].

Состояние/  
Системное  
меню/Счетчик



- 2 С помощью клавиш [▲] и [▼] выберите [Админ/Учет] и нажмите клавишу [OK].



#### ПРИМЕЧАНИЕ

Если во время выполнения операций появится экран ввода имени пользователя для входа, войдите в систему (см. [Имя пользователя и пароль администратора на стр. 2-10](#)).

Используемые по умолчанию заводские значения имени пользователя и пароля для входа приведены ниже.

Имя пользователя для входа	Пароль для входа
Admin* <sup>1</sup>	Admin* <sup>1</sup>

\*1 Прописные и строчные буквы различаются (с учетом регистра).

- 3 С помощью клавиш [▲] и [▼] выберите [Настр. уч. зад.] и нажмите клавишу [OK].
- 4 С помощью клавиш [▲] и [▼] выберите [Список уч. зап.] и нажмите клавишу [OK].

### 2 Удалите учетную запись.

- 1 С помощью клавиш [▲] и [▼] выберите задание, которое нужно удалить, и нажмите [Меню].
- 2 С помощью клавиш [▲] и [▼] выберите [Удалить] и нажмите клавишу [OK].
- 3 Нажмите [Да] на экране подтверждения.

Учетная запись удалена.

## Учет заданий при совместном доступе к принтеру

При использовании аппарата в качестве общего принтера печать с сетевого компьютера (клиентский компьютер) может регулироваться учетом заданий путем настройки учета заданий для компьютера (хост-компьютер), подключенного к аппарату через USB.

### Параметры при совместном доступе к принтеру

При использовании аппарата в качестве общего принтера и управления печатью с клиентского компьютера с использованием учета заданий нужно настроить хост-компьютер следующим образом.

#### 1 Откройте экран.

- 1 Нажмите кнопку **[Пуск]** в Windows, а затем выберите **[Служебные — Windows]**, **[Панель управления]** и **[Просмотр устройств и принтеров]**.

#### ПРИМЕЧАНИЕ

В Windows 8.1 выберите из чудо-кнопок рабочего стола **[Параметры]** и выберите **[Панель управления]**, а затем **[Устройства и принтеры]**.

- 2 Щелкните правой кнопкой мыши по значку драйвера принтера аппарата и выберите меню **[Свойства принтера]** драйвера принтера.
- 3 Щелкните **[Администратор]** во вкладке **[Параметры устройства]**.

#### 2 Настройте параметры.

- 1 Выберите **[Защитить параметры администратора паролем]** во вкладке **[Общие]**. Появляется окно "Пароль".

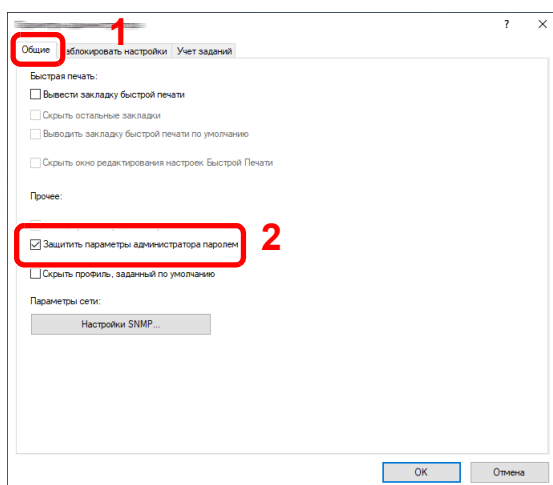

- 2 Введите один и тот же пароль (необязательно) в поля **[Пароль]** и **[Подтвердите пароль]**, а затем нажмите кнопку **[ОК]**.

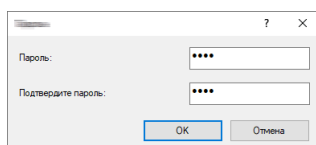

Чтобы открыть окно "Параметры администратора", требуется пароль.

- 3 Выберите [**Учет заданий**] и [**Запрашивать идентификатор учетной записи**] во вкладке [**Учет заданий**].

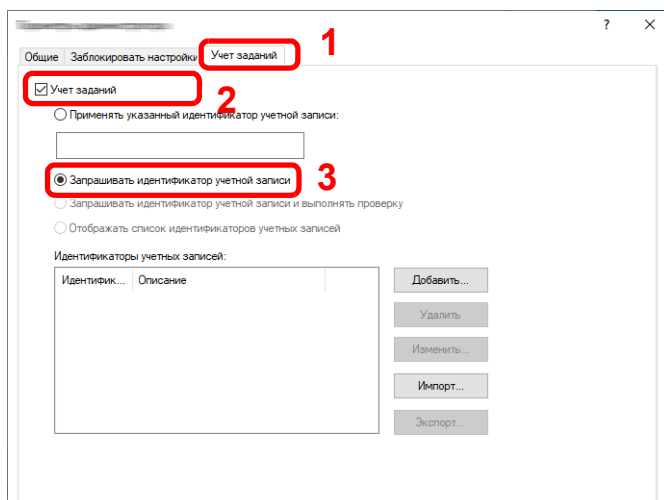

- 4 Нажмите кнопку [**OK**].

 **ПРИМЕЧАНИЕ**

- Если задано [**Запрашивать ID учетной записи**], при печати с клиентского компьютера открывается экран ввода идентификатора учетной записи. При печати с клиентского компьютера см. [Параметры администратора защиты паролем на стр. 8-25](#).
- По поводу других параметров учета заданий см. **Printer Driver User Guide**.



## Учет заданий для сетевой печати

Количеством заданий, которые нужно напечатать с ПК в сети, можно управлять с помощью функции учета заданий.

### ПРИМЕЧАНИЕ

Требуется дополнительный Комплект сетевого интерфейса.

## Настройка драйвера принтера

Для управления количеством заданий, которые нужно напечатать с ПК в сети, нужно выполнить настройку следующих параметров с помощью драйвера принтера на ПК.

### 1 Откройте экран.

- 1 Нажмите кнопку **[Пуск]** в Windows, а затем выберите **[Службные — Windows]**, **[Панель управления]** и **[Просмотр устройств и принтеров]**.

### ПРИМЕЧАНИЕ

В Windows 8.1 выберите из чудо-кнопок рабочего стола **[Параметры]** и выберите **[Панель управления]**, а затем **[Устройства и принтеры]**.

- 2 Щелкните правой кнопкой мыши по значку драйвера принтера аппарата и выберите меню **[Свойства принтера]** драйвера принтера.
- 3 Щелкните **[Администратор]** во вкладке **[Параметры устройства]**.

### 2 Настройте параметры.

- 1 Выберите **[Учет заданий]** во вкладке **[Учет заданий]**.

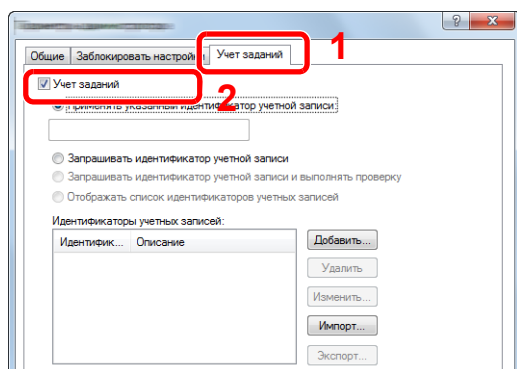

- 2 Задайте идентификатор учетной записи.

**[Применять указанный идентификатор учетной записи]**: введите идентификатор учетной записи. Печать будет выполняться с помощью введенного идентификатора учетной записи.

**[Запрашивать идентификатор учетной записи]**: при попытке печати появится экран для ввода идентификатора учетной записи. Необходимо вводить идентификатор учетной записи при каждой попытке печати.

**[Запрашивать идентификатор учетной записи и выполнять проверку]**: при попытке печати появится экран для ввода идентификатора учетной записи. Необходимо ввести идентификатор учетной записи, сохраненный в списке идентификаторов учетных записей. Необходимо вводить идентификатор учетной записи при каждой попытке печати.

**[Отображать список идентификаторов учетных записей]**: при печати отображается список идентификаторов учетных записей. Идентификатор учетной записи, который нужно использовать, следует выбрать из списка.

- 3 Нажмите кнопку [OK].



**ПРИМЕЧАНИЕ**

По поводу других параметров учета заданий см. **Printer Driver User Guide**.

## Учет заданий для сканирования с использованием быстрого сканирования/TWAIN

Количеством заданий сканирования с использованием быстрого сканирования/TWAIN можно управлять с помощью функции учета заданий.

### Настройка драйвера TWAIN

Для управления количеством заданий сканирования с использованием быстрого сканирования/TWAIN нужно выполнить настройку следующих параметров с помощью драйвера TWAIN на ПК, подключенном к аппарату.

#### 1 Откройте экран.

- 1 Нажмите в Windows кнопку [Пуск] и затем выберите [Kyocera] и [KYOCERA Client Tool], чтобы запустить KYOCERA Client Tool.



#### ПРИМЕЧАНИЕ

В Windows 8.1 выберите чудо-кнопку [Поиск], [Приложения], а затем [KYOCERA Client Tool].

- 2 Выберите [Настройки] во вкладке [Сканирование].

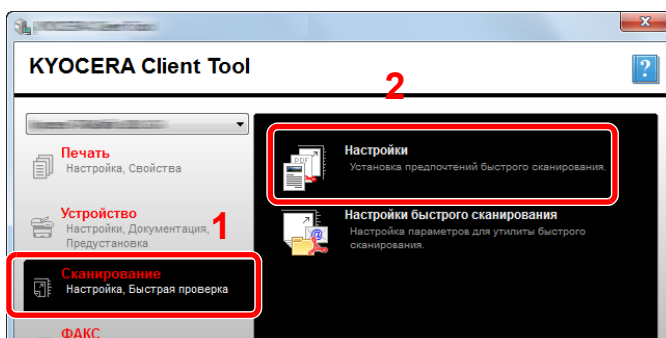

#### 2 Настройка драйвера TWAIN.

- 1 Выберите [Аутентификация].

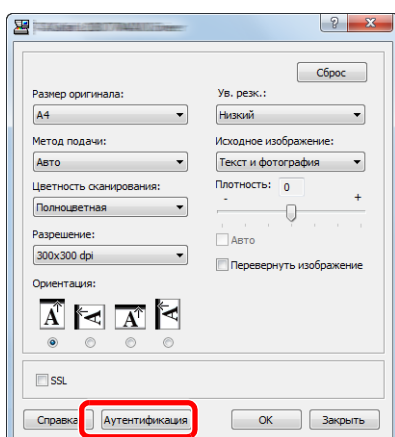

- 2 Установите флажок рядом с пунктом [ID учетной записи] и введите идентификатор учетной записи из восьми цифр.

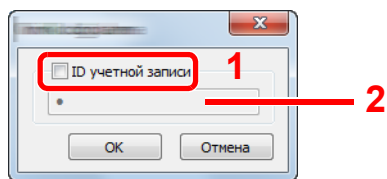

- 3 Нажмите кнопку [ОК].

# Учет заданий для сканирования с использованием WIA

Количеством заданий сканирования с использованием WIA можно управлять с помощью функции учета заданий.

## Настройка драйвера WIA

Для управления количеством заданий сканирования с использованием WIA нужно выполнить настройку следующих параметров с помощью драйвера WIA на ПК (хост-компьютере), подключенном к аппарату через USB.

### 1 Откройте экран.

- 1 Нажмите кнопку [Пуск] в Windows, а затем выберите [Службные — Windows], [Панель управления] и [Просмотр устройств и принтеров].

#### ПРИМЕЧАНИЕ

В Windows 8.1 нажмите чудо-кнопку [Поиск], затем [Параметры] и введите в поле поиска "Сканер". Щелкните в списке поиска [Просмотр сканеров и камер], и откроется окно "Сканеры и камеры".

- 2 Выберите из драйверов WIA тот, который имеет такое же имя, что и аппарат, и нажмите [Свойства].

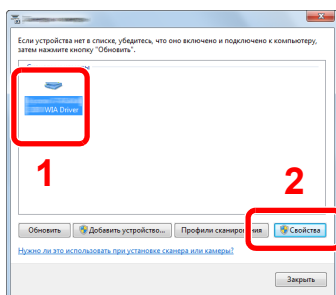

### 2 Настройка драйвера WIA.

- 1 Установите флажок рядом с пунктом [Ид. учетной зап] во вкладке [Настройки] и введите идентификатор учетной записи из восьми цифр.

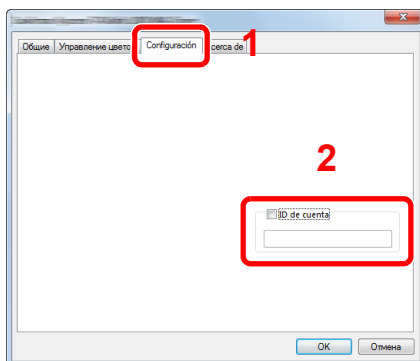

- 2 Нажмите кнопку [OK].

## Учет заданий факса, переданных с ПК

Количеством заданий факса, переданных с ПК, можно управлять с помощью функции учета заданий.

### ПРИМЕЧАНИЕ

Требуется дополнительный Комплект факса.

## Настройка драйвера факса

Для управления количеством заданий факса, переданных с ПК, нужно выполнить настройку следующих параметров с помощью драйвера факса на ПК.

### 1 Откройте экран.

- 1 Нажмите кнопку **[Пуск]** в Windows, а затем выберите **[Службные — Windows]**, **[Панель управления]** и **[Просмотр устройств и принтеров]**.

### ПРИМЕЧАНИЕ

В Windows 8.1 выберите из чудо-кнопок рабочего стола **[Параметры]** и выберите **[Панель управления]**, а затем **[Устройства и принтеры]**.

- 2 Правой кнопкой мыши щелкните имя аппарата для использования в качестве драйвера факса, и выберите **[Настройка печати]** в открывшемся выпадающем меню. Щелкните **[Настройка приема факса]** в окне **[Настройка печати]**.

### 2 Настройте параметры.

- 1 Выберите **[Учет заданий]** во вкладке **[Аутентификация]**.

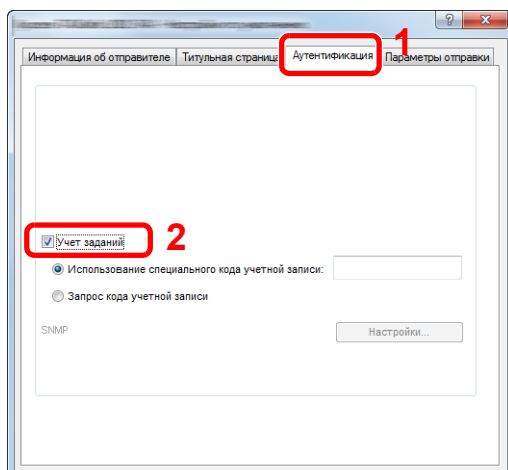

- 2 Выберите по желанию либо **[Использование специального кода учетной записи]**, либо **[Запрос кода учетной записи]**.

**[Использование специального кода учетной записи]**: введите идентификатор учетной записи. Передача будет выполняться с помощью введенного идентификатора учетной записи.

**[Запрос кода учетной записи]**: при попытке передачи появится экран для ввода идентификатора учетной записи. Необходимо вводить идентификатор учетной записи при каждой попытке передачи.

- 3 Нажмите кнопку **[ОК]**.

## Неизвестный идентификатор задания

Данная функция определяет поведение при обработке заданий, отправленных неизвестными идентификаторами учетных записей (т. е. не отправленные идентификаторы).

Ниже приведены настройки.

Параметр	Описание
Разрешить	Разрешается печать задания.
Отклонить	Задание отклоняется (не печатается).

### 1 Откройте экран.

- 1 Нажмите клавишу [**Состояние/Системное меню/Счетчик**].

Состояние/  
Системное  
меню/Счетчик



- 2 С помощью клавиш [**▲**] и [**▼**] выберите [**Админ/Учет**] и нажмите клавишу [**OK**].



#### ПРИМЕЧАНИЕ

Если во время выполнения операций появится экран ввода имени пользователя для входа, войдите в систему (см. [Имя пользователя и пароль администратора на стр. 2-10](#)).

Используемые по умолчанию заводские значения имени пользователя и пароля для входа приведены ниже.

Имя пользователя для входа	Пароль для входа
Admin <sup>*1</sup>	Admin <sup>*1</sup>

\*1 Прописные и строчные буквы различаются (с учетом регистра).

### 2 Настройте параметры.

- 1 С помощью клавиш [**▲**] и [**▼**] выберите [**Неизв. ид.задан.**] и нажмите клавишу [**OK**].
- 2 С помощью клавиш [**▲**] и [**▼**] выберите [**Разрешить**] или [**Отклонить**] и нажмите клавишу [**OK**].

# Настройка учета заданий

## Настройка по умолчанию

Задайте значения по умолчанию для учета заданий. Для настройки параметров выберите пункт в "Парам. по умолч." и нажмите его.

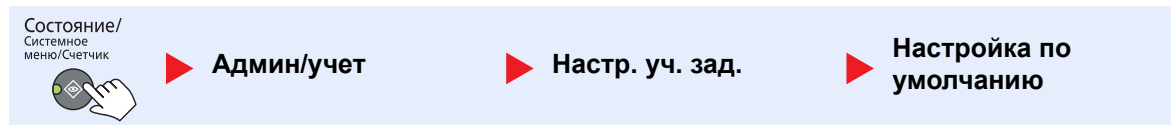

В таблице ниже приведено описание каждой функции.

Параметр	Описание
<b>Примен. огран.</b>	Здесь указывается, как аппарат ведет себя, когда счетчик достигает предела. В таблице ниже описываются принимаемые меры. <b>Значение</b> <b>Немедленно:</b> Когда счетчик достигает предела, задание останавливается. <b>Последовательно:</b> Печать/сканирование задания продолжается, но следующее задание будет отклонено. <b>Только сигн трев:</b> Выполнение задания продолжается, выводится сигнал оповещения.
<b>Счетчик копий/напечатанных страниц</b>	Можно выбрать, как будет отображаться подсчет использованных страниц для копирования и печати: либо общий подсчет, либо отдельно для копирования и для печати (отдельный). Данный выбор может повлиять на ограничение счетчика и способ подсчета. Подробнее см. <a href="#">Ограничение использования аппарата (стр. 8-7)</a> и <a href="#">Отчет учета (Отчет об учете) (стр. 8-23)</a> . <b>Значение:</b> <b>Всего, Отдельный</b>
<b>Предел счетчика</b>	При добавлении новой учетной записи можно изменить ограничения по умолчанию, касающиеся количества использованных страниц. Можно задать любое число от 1 до 9 999 999. Функции, которые можно задать, зависят от того, выбрано ли [Отдельный] или [Всего] для [Число копий].
<b>Для счетчика копий/распечаток выбрано [Отдельный]</b>	
<b>Огранич. копиров.</b>	Задаёт ограничение по умолчанию на количество листов, используемых для копирования.
<b>Огранич. принт.</b>	Задаёт ограничение по умолчанию на количество листов, используемых для печати.
<b>Огр.скан. (проч.)</b>	Задаёт ограничение по умолчанию по количеству листов, используемых для сканирования (исключая копирование).
<b>Огранич. факса*1</b>	Задаёт ограничение по умолчанию по количеству листов, используемых для отправки факсов.
<b>Для счетчика копий/распечаток выбрано [Всего]</b>	
<b>Огранич. принт.</b>	Задаёт ограничение по умолчанию по общему количеству листов, используемых для копирования и печати.
<b>Огр.скан. (проч.)</b>	Задаёт ограничение по умолчанию по количеству листов, используемых для сканирования (исключая копирование).
<b>Огранич. факса</b>	Задаёт ограничение по умолчанию по количеству листов, используемых для отправки факсов.

\*1 Отображается, только если установлен дополнительный Комплект факса.



Параметр	Описание
<p><b>Счет по формату</b></p> <p><b>Формат бумаги 1 (до 5)</b></p>	<p>Данный счетчик подсчитывает количество страниц по формату бумаги (например, Letter).</p> <p>Помимо формата бумаги, можно также указать тип материала (например, подсчет используемой цветной бумаги формата letter). Если тип материала не указан, то будет подсчитываться количество использованных страниц по указанному формату, вне зависимости от типа материала.</p> <p> <b>ПРИМЕЧАНИЕ</b></p> <p>Доступно пять типов формата бумаги, от 1 до 5. Данные типы указываются в отчетах по учету. См. <a href="#">Отчет учета (Отчет об учете) на стр. 8-23</a>.</p> <p><b>Значение:</b> Выкл., Вкл.</p> <p><b>Формат бумаги:</b> A3, A4, A5, B4, B5, Folio, Ledger, Legal, Letter, Statement</p> <p><b>Тип материала:</b> Все типы носителей, Обычная, Пленка, Черновая, Калька, Этикетки, Переработанная, С предварительной печатью, Высокосортная, Карточки, Цветная, Перфорированная, Бланк, Конверт, Плотная, Высококачественная, Пользовательская 1–8</p>

## Подсчет количества напечатанных страниц

Данный счетчик подсчитывает количество напечатанных страниц. Счетчики подразделяются на "Учет всех заданий" и "Учет каждого задания". Новый подсчет можно запустить после сброса данных подсчета, сохраняемых в течение определенного периода времени.

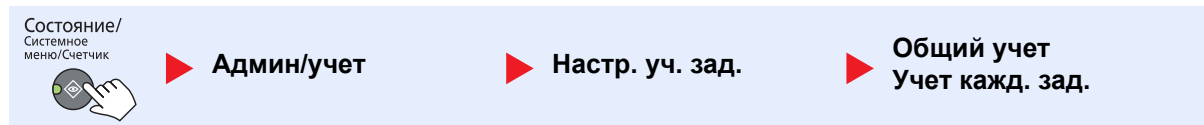

### Общий учет

Данный счетчик подсчитывает количество страниц по всем учетным записям и позволяет одновременно сбросить подсчет для всех этих учетных записей.

### Учет каждого задания

Данный счетчик подсчитывает количество страниц для каждой учетной записи и сбрасывает счетчики по учетной записи. Устанавливая флажок "Учет каждого задания", выберите учетную запись, для которой будет вестись подсчет.

Ниже приведены типы счетчиков.

Параметр	Описание
<b>Напечат. стр.</b>	Отображает количество скопированных и напечатанных страниц, а также общее количество использованных страниц. Также для проверки количества использованных страниц можно использовать параметры [Стр. пер. факсом] <sup>*1</sup> , [Двустор. стр.] и [Объедин. стр.].
<b>Коп./печ. стр.</b>	Отображает количество скопированных и напечатанных страниц, а также общее количество использованных страниц. Нажмите клавишу [▶] для просмотра следующего экрана. Для возврата к предыдущему экрану нажмите клавишу [◀].
<b>Стр. пер. факсом</b>	Отображает количество полученных страниц.
<b>Всего печ. стр.</b>	Отображает общее количество листов, используемых для копирования и печати.
<b>Двустор. стр.</b>	Отображает количество страниц, напечатанных в режиме [1-стор.], в режиме [2-стор.] и в обоих режимах вместе. Нажмите клавишу [▶] для просмотра следующего экрана. Для возврата к предыдущему экрану нажмите клавишу [◀].
<b>Объедин. стр.</b>	Отображает количество страниц, напечатанных в режиме [Нет] (без объединения), [2 в 1], [4 в 1] и всего страниц в обоих режимах. Нажмите клавишу [▶] для просмотра следующего экрана. Для возврата к предыдущему экрану нажмите клавишу [◀].
<b>Подс.по фор.бум.</b>	Отображает количество использованных страниц выбранного формата, а также других форматов бумаги. Нажмите клавишу [▶] для просмотра следующего экрана. Для возврата к предыдущему экрану нажмите клавишу [◀].
<b>Отсканир. страницы</b>	Отображает количество отсканированных страниц для функций копирования, факса и других функций, а также общее количество отсканированных страниц. Нажмите клавишу [▶] для просмотра следующего экрана. Для возврата к предыдущему экрану нажмите клавишу [◀].
<b>Стр. пер. факсом<sup>*1</sup></b>	Отображает количество страниц, переданных факсом.
<b>Время пер. факса<sup>*1</sup></b>	Отображает общее время передачи факсов.
<b>Сброс счетчика</b>	Сбрасывает счетчик. Нажмите [Да] на экране подтверждения.

<sup>\*1</sup> Отображается, только если установлен дополнительный Комплект факса.

Для проверки других пунктов, нажмите клавишу [OK], чтобы вернуться на уровень выше.

## Отчет учета (Отчет об учете)

В качестве отчета по результатам учета может быть распечатано общее количество подсчитанных страниц по всем соответствующим учетным записям.

Имеются различные форматы отчетов, зависящие от того, как выполняется управление подсчетом для копировальной техники и принтеров.

Если для управления подсчетом копирования/печати выбрано [Отдельный]

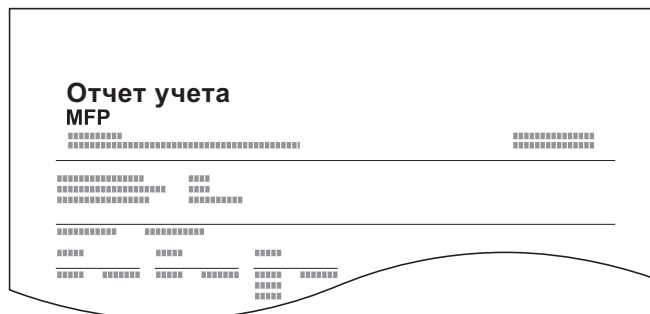

Для подсчета по формату бумаги отчет будет распечатан по формату.

Для печати отчета по учету заданий см. процедуру ниже.

### 1 Подготовьте бумагу.

Убедитесь, что в кассету загружена бумага A4 или Letter.

### 2 Откройте экран.

1 Нажмите клавишу [Состояние/Системное меню/Счетчик].

Состояние/  
Системное  
меню/Счетчик



2 С помощью клавиш [▲] и [▼] выберите [Админ/Учет] и нажмите клавишу [OK].



#### ПРИМЕЧАНИЕ

Если во время выполнения операций появится экран ввода имени пользователя для входа, войдите в систему (см. [Имя пользователя и пароль администратора на стр. 2-10](#)).

Используемые по умолчанию заводские значения имени пользователя и пароля для входа приведены ниже.

Имя пользователя для входа	Пароль для входа
Admin* <sup>1</sup>	Admin* <sup>1</sup>

\*1 Прописные и строчные буквы различаются (с учетом регистра).

3 С помощью клавиш [▲] и [▼] выберите [Настр. уч. зад.] и нажмите клавишу [OK].

### 3 Печать отчета.

- 1 С помощью клавиш [▲] или [▼] выберите [Отчет учета] и нажмите клавишу [OK].

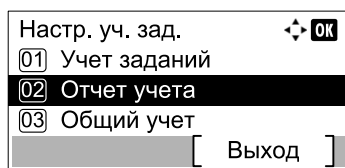

- 2 Нажмите [Да] на экране подтверждения.

Распечатывается отчет по учету.

# Использование учета заданий

В данном разделе объясняются процедуры настройки учета заданий.

## Вход в систему/выход из системы

Если включен учет заданий, при каждом использовании аппарата открывается экран ввода идентификатора учетной записи.

Для входа в систему и выхода из нее используйте описанную ниже процедуру.

### Вход

- 1 На экране, показанном ниже, введите идентификатор учетной записи с помощью цифровых клавиш и нажмите клавишу **[OK]**.

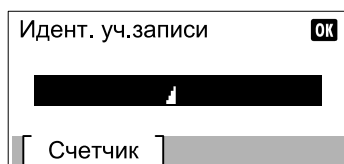

#### ПРИМЕЧАНИЕ

- Если был введен неправильный символ, нажмите клавишу **[Очистка]** и еще раз введите идентификатор учетной записи.
- Если введенный идентификатор учетной записи не совпадает с зарегистрированным, раздастся звуковой предупреждающий сигнал и попытка входа не удастся. Введите правильный идентификатор учетной записи.

- 2 Перейдите к оставшимся шагам.

### Выход

По завершении всех операций нажмите клавишу **[Выход]**, чтобы вернуться к экрану ввода идентификатора учетной записи.

Выход



## Параметры администратора защиты паролем

Если на ПК открывается следующий экран ввода идентификатора учетной записи, введите присвоенный идентификатор учетной записи и нажмите кнопку **[OK]**.

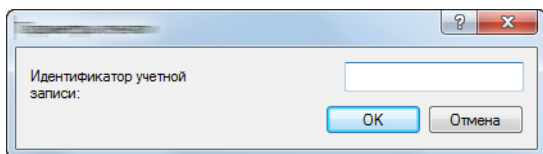

# 9 Устранение неисправностей

В этой главе рассматриваются следующие темы.

Регулярное обслуживание .....	9-2
Очистка .....	9-2
Замена контейнера с тонером .....	9-3
Замена бункера для отработанного тонера .....	9-6
Устранение неисправностей .....	9-8
Устранение сбоев в работе .....	9-8
Реагирование на сообщения .....	9-12
Устранение замятия бумаги .....	9-17

# Регулярное обслуживание

## Очистка

Для обеспечения оптимального качества печати следует регулярно проводить очистку аппарата.



### ВНИМАНИЕ

В целях безопасности перед очисткой аппарата всегда вынимайте вилку шнура питания из розетки.

### Крышка стекла оригиналов/Стекло оригинала

Протирайте обратную сторону крышки стекла экспонирования, внутреннюю сторону обработчика документов и поверхность стекла мягкой тканью, смоченной спиртом или нейтральным моющим средством.



### ВАЖНО

Не применяйте разбавители или другие органические растворители.

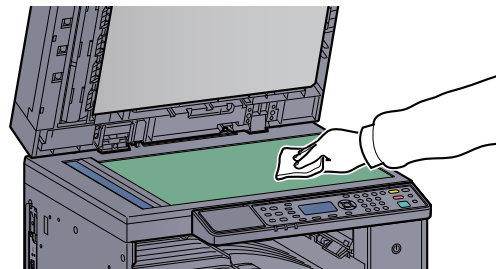
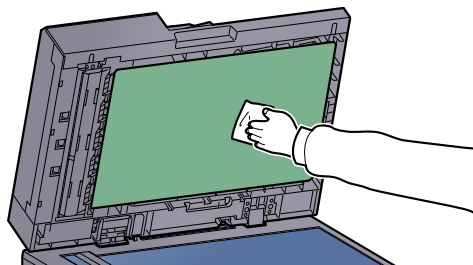

### Щелевое стекло

При использовании автоподатчика оригиналов выполняйте очистку щелевого стекла и направляющей считывания с помощью сухой ткани для очистки. Наличие загрязнений на щелевом стекле или направляющей считывания может привести к появлению черных полос на готовом документе.



### ВАЖНО

Не используйте для очистки воду, мыло или растворители.

1

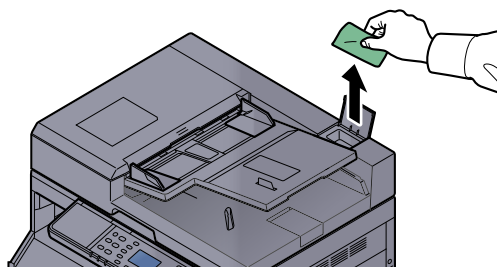

2

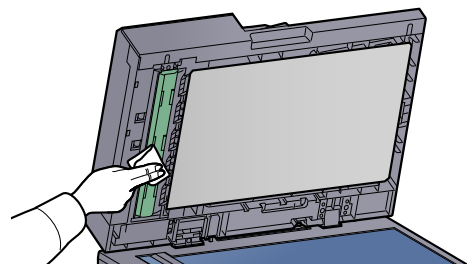
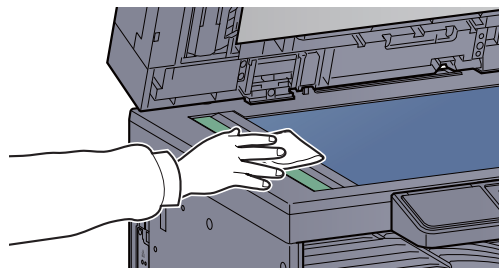

## Замена контейнера с тонером

Когда тонера остается мало, на дисплее сообщений появляется сообщение [Мало тонера.]. Необходимо иметь в наличии новый контейнер с тонером для замены.

Когда на дисплее сообщений отобразится [Добавьте тонер.], замените тонер.



### ВНИМАНИЕ

Не пытайтесь поджечь детали, содержащие тонер. Искры от пламени могут стать причиной ожогов.



### ПРИМЕЧАНИЕ

- Обязательно используйте оригинальный контейнер с тонером. Использование неоригинального контейнера с тонером может стать причиной дефектов изображения и отказа аппарата.
- На чипе памяти контейнера с тонером данного аппарата сохраняется информация, необходимая для повышения удобства в эксплуатации аппарата, работы системы утилизации использованных контейнеров с тонером, а также перспективных разработок новых изделий. Информация, сохраняемая на чипе, является анонимной. Она предназначена для вышеперечисленных целей и не содержит данных, позволяющих идентифицировать пользователя.

1

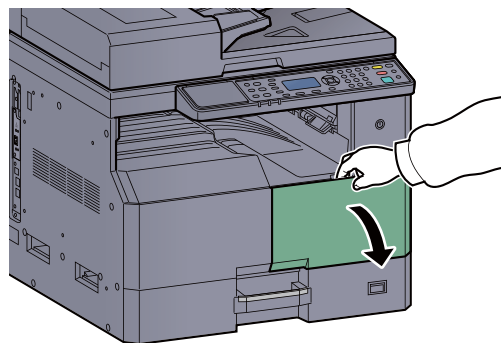

2

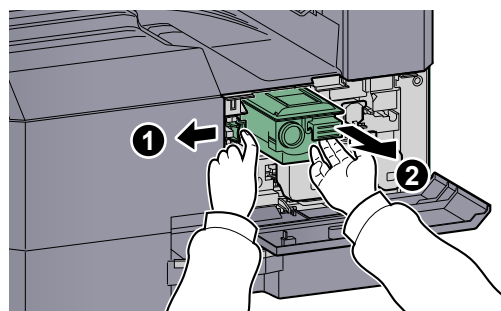

3

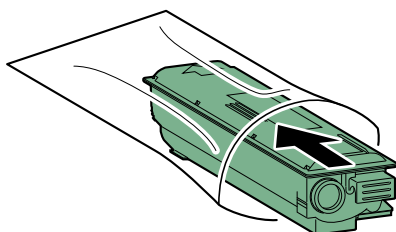



4

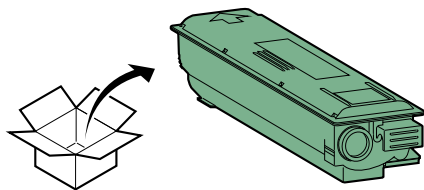

✓ ВАЖНО

Встряхните контейнер с тонером в соответствии с процедурой и установите контейнер на место.

5

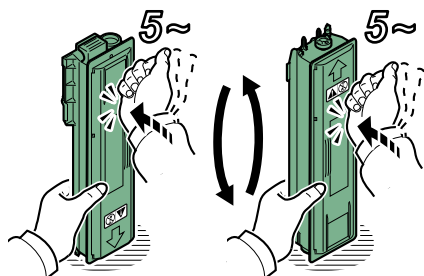

6

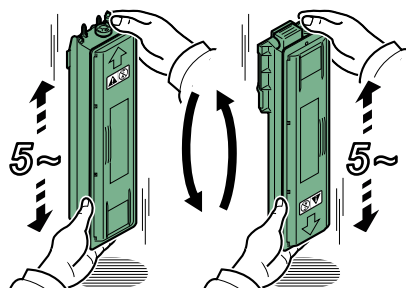

7

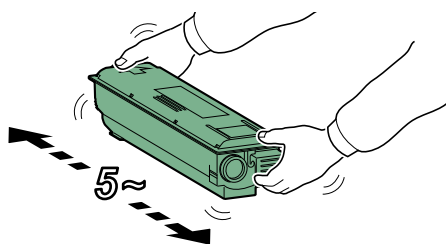

8

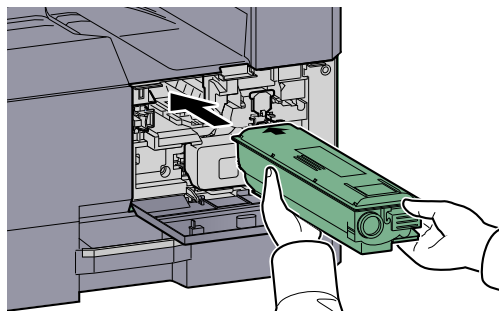

9

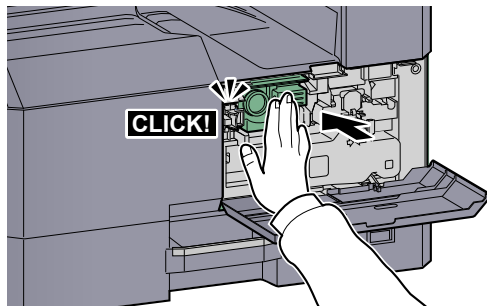

10

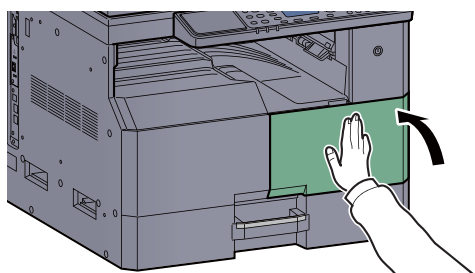

**ПРИМЕЧАНИЕ**

Сдайте использованный контейнер с тонером и контейнер для отработанного тонера по месту приобретения аппарата или в службу поддержки. Переработка или утилизация использованных контейнеров с тонером и контейнеров для отработанного тонера производится в соответствии с установленными нормами.

## Замена бункера для отработанного тонера

При замене контейнера с тонером заменяйте также бункер для отработанного тонера. Также необходимо заменить бункер для отработанного тонера, когда на дисплее сообщений отображается [Контейнер от. тонера пуст или не уст. Проверьте его.].



### ВНИМАНИЕ

Не пытайтесь поджечь детали, содержащие тонер. Искры от пламени могут стать причиной ожогов.

1

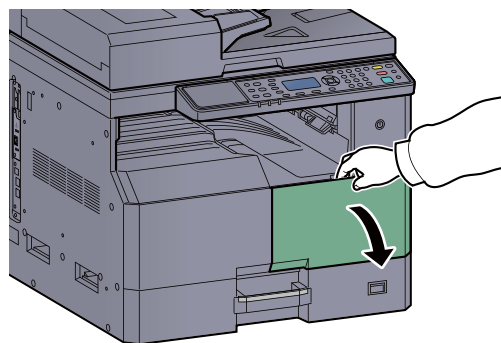

2

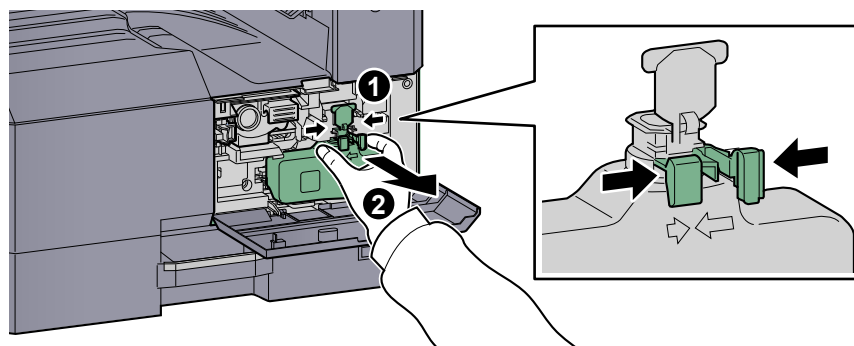

3

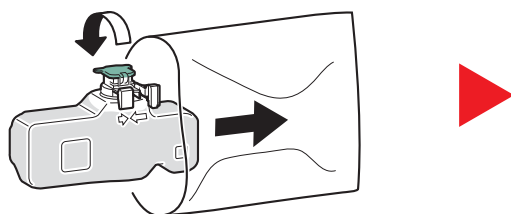

4

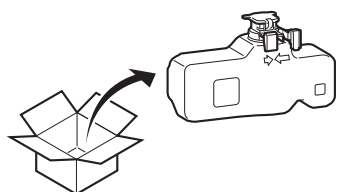

5

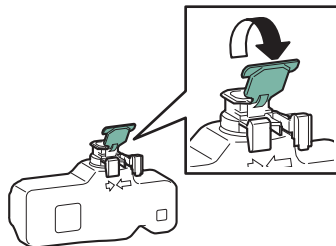

6

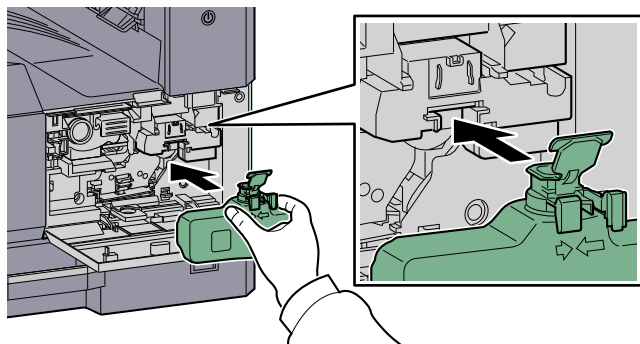

7

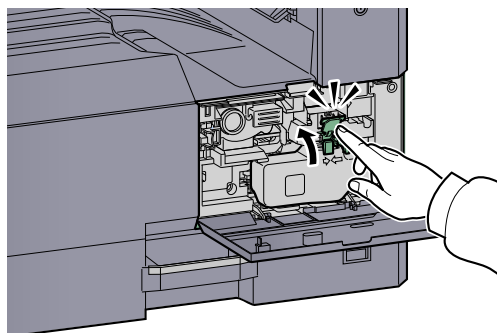

8

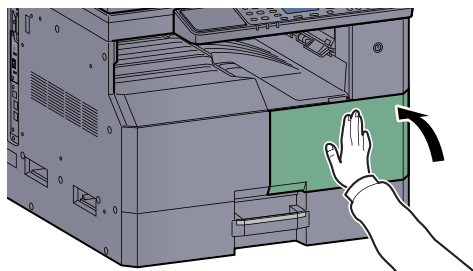

**ПРИМЕЧАНИЕ**

Сдайте использованный контейнер с тонером и контейнер для отработанного тонера по месту приобретения аппарата или в службу поддержки. Переработка или утилизация использованных контейнеров с тонером и контейнеров для отработанного тонера производится в соответствии с установленными нормами.



# Устранение неисправностей

## Устранение сбоев в работе

Ниже в таблице приводятся общие инструкции по устранению неисправностей.

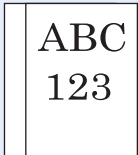
При возникновении какой-либо неполадки аппарата прочитайте контрольные вопросы и выполните процедуры, которые приводятся на указанных страницах. Если устранить неисправность не удастся, обратитесь к представителю сервисной службы.

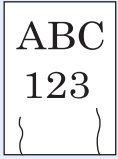
Проблема	Контрольные вопросы	Меры по устранению	Страница для справки
На экране не происходит никаких изменений при включении аппарата с помощью выключателя питания.	Проверьте шнур питания.	Надежно и плотно подключите оба конца шнура питания.	<a href="#">стр. 2-8</a>
При нажатии клавиши [Старт] копирование не начинается.	Отображается ли на экране, в KYOCERA Client Tool или Status Monitor какое-либо сообщение?	Определите, как следует отреагировать на сообщение, и выполните соответствующие действия.	<a href="#">стр. 9-12</a>
	Не включен ли на аппарате режим ожидания?	Нажмите любую клавишу для вывода аппарата из режима ожидания.	<a href="#">стр. 2-20</a>
В выходном лотке чистые листы. 	Правильно ли загружены оригиналы?	На стекле оригинал необходимо размещать по меткам размера, лицевой стороной вниз.	<a href="#">стр. 5-2</a>
		При использовании автоподатчика оригиналов загружайте оригиналы стороной для копирования вверх.	<a href="#">стр. 5-3</a>
Частое замятие бумаги.	Правильно ли загружена бумага?	Загрузите бумагу надлежащим образом.	<a href="#">стр. 3-7</a> <a href="#">стр. 3-10</a>
	Относится ли используемая бумага к поддерживаемым типам? В хорошем ли она состоянии?	Извлеките бумагу, переверните и снова загрузите ее в аппарат.	<a href="#">стр. 3-7</a>
	Деформирована ли бумага?	Замените бумагу на новую.	<a href="#">стр. 3-7</a>
	Нет ли в аппарате обрывков бумаги или застрявших листов?	Выньте застрявшую бумагу.	<a href="#">стр. 9-17</a>
2 листа или больше накладываются на выходе. (подача нескольких листов) 	—	Загрузите бумагу надлежащим образом.	<a href="#">стр. 3-7</a> <a href="#">стр. 3-10</a>

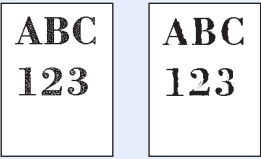
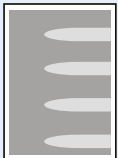
Проблема	Контрольные вопросы	Меры по устранению	Страница для справки
Распечатки сморщены. 	Бумага влажная?	Замените бумагу на новую.	<a href="#">стр. 3-5</a>
Распечатки скручены. 	Бумага влажная?	Замените бумагу на новую.	<a href="#">стр. 3-7</a> <a href="#">стр. 3-10</a>
Печать невозможна.	Подключен ли аппарат к электросети?	Вставьте вилку шнура питания в сетевую розетку.	—
	Включен ли аппарат?	Включите аппарат с помощью выключателя питания.	<a href="#">стр. 2-9</a>
	Подключены ли кабель принтера и сетевой кабель?	Надежно подсоедините кабель принтера и сетевой кабель правильного типа.	<a href="#">стр. 2-6</a>
	Аппарат используется в качестве общего принтера?	Запустите хост-компьютер.	—
	Не был ли аппарат включен перед подсоединением кабеля принтера?	Подсоедините кабель принтера, затем включите аппарат.	—
	Задание печати приостановлено?	Возобновите печать.	<a href="#">стр. 6-9</a>
Слишком светлые распечатки. 	Бумага влажная?	Замените бумагу на новую.	<a href="#">стр. 3-5</a>
	Изменили ли вы настройку плотности?	Выберите соответствующий уровень плотности.	<a href="#">стр. 5-14</a> <a href="#">стр. 7-26</a>
	Равномерно ли распределен тонер в контейнере?	Встряхните контейнер с тонером из стороны в сторону несколько раз.	<a href="#">стр. 9-3</a>
	Включен ли режим EcoPrint?	Отключите режим EcoPrint.	<a href="#">стр. 5-23</a> <a href="#">стр. 7-23</a>
	—	Убедитесь, что настройка типа бумаги соответствует используемой бумаге.	<a href="#">стр. 7-14</a>
Часть изображения периодически становится бледной или с белыми полосами. 	—	Выполните процедуру [Очистка барабана].	<a href="#">стр. 7-26</a>

Проблема	Контрольные вопросы	Меры по устранению	Страница для справки
<p>Распечатки размыты.</p> 	<p>Аппарат используется в условиях высокой влажности или резких изменений влажности или температуры?</p>	<p>Используйте в условиях с надлежащей влажностью.</p>	<p>—</p>
<p>Тексты печатаются нечетко.</p> 	<p>Выбрано ли подходящее качество изображения для оригинала?</p>	<p>Выберите подходящее качество изображения.</p>	<p><a href="#">стр. 5-14</a></p>
<p>Слишком темные распечатки, хотя фон отсканированного оригинала белый.</p> 	<p>Изменили ли вы настройку плотности?</p>	<p>Выберите соответствующий уровень плотности.</p>	<p><a href="#">стр. 5-14</a> <a href="#">стр. 7-26</a></p>
<p>На копиях виден муаровый узор (точки не распределены равномерно, а объединены в группы).</p> 	<p>Не использовался ли в качестве оригинала фотоотпечаток?</p>	<p>Установите для исходного изображения значение [Фото].</p>	<p><a href="#">стр. 5-14</a></p>
<p>При сканировании оригинала на белом фоне появляются черные точки.</p> 	<p>Нет ли грязи на крышке оригинала или стекле оригинала?</p>	<p>Очистите крышку оригинала или стекло оригинала.</p>	<p><a href="#">стр. 9-2</a></p>
<p>На распечатках вертикальные линии.</p> 	<p>Нет ли грязи на щелевом стекле?</p>	<p>Очистите щелевое стекло.</p>	<p><a href="#">стр. 9-2</a></p>

Проблема	Контрольные вопросы	Меры по устранению	Страница для справки
Изображения перекошены. 	Правильно ли загружены оригиналы?	При загрузке оригиналов на стекло оригиналов выровняйте их по линейкам размеров.	<a href="#">стр. 5-2</a>
		Перед загрузкой оригиналов в автоподатчик следует тщательно выровнять направляющие ширины.	<a href="#">стр. 5-3</a>
	Правильно ли загружена бумага?	Проверьте положение направляющих ширины бумаги.	<a href="#">стр. 3-7</a> <a href="#">стр. 3-10</a>



## Реагирование на сообщения

Если с аппаратом произошла проблема, откроется следующий экран с уведомлением.

- Индикатор [Внимание] на панели управления горит или мигает.
- На дисплее сообщений панели управления аппарата появилось сообщение об ошибке.

Если индикатор [Внимание] светится или мигает и на дисплее сообщений панели управления аппарата появилось сообщение об ошибке, проверьте KYOCERA Client Tool или Status Monitor.

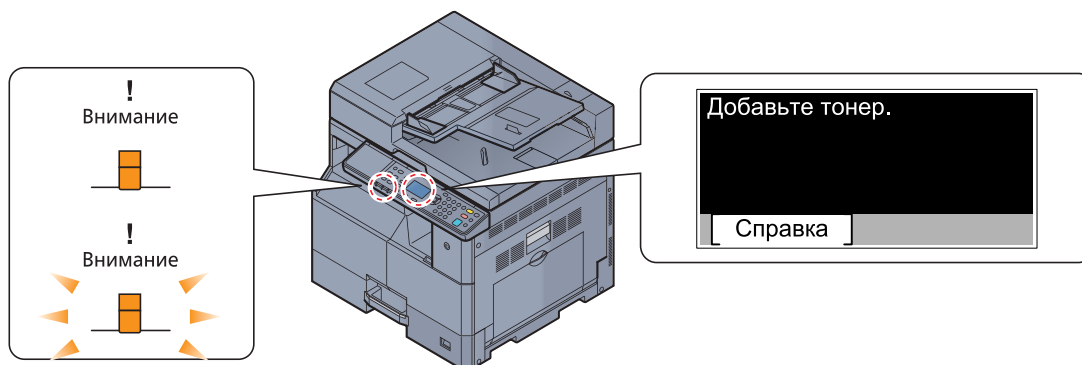

### ПРИМЕЧАНИЕ

Если индикаторы постоянно светятся и мигают не так, как описано выше, вероятно, произошла ошибка сервиса. Выключите питание, отсоедините шнур питания и вставьте его обратно, после чего включите питание. Это может помочь сбросить ошибку. Если ошибка не исчезает, свяжитесь со своим представителем сервисной службы.

Ниже описаны проблемы, которые могут быть решены пользователем.

## В

Сообщение об ошибке	Контрольные вопросы	Меры по устранению	Страница для справки
Встряхните картр. с тонером.	—	Откройте переднюю крышку аппарата и вытяните контейнер с тонером. Сильно встряхните контейнер с тонером и установите его на место.	<a href="#">стр. 9-3</a>

## Д

Сообщение об ошибке	Контрольные вопросы	Меры по устранению	Страница для справки
Добавьте тонер.	Закончился тонер.	Замените контейнер с тонером.	<a href="#">стр. 9-3</a>

Сообщение об ошибке	Контрольные вопросы	Меры по устранению	Страница для справки
Дуплекс. печ. невозм. на этой бумаге. ↑↓ (отображается попеременно) Нажм. ОК для продолж. используя кассету 1.	Возможна ли печать на бумаге выбранного формата/типа?	Для выбора доступной бумаги выберите [Бумага]. Нажмите клавишу [ОК] для выполнения печати без использования функции двусторонней печати.	—
Дуплекс. печ. невозм. на этой бумаге. ↑↓ (отображается попеременно) Нажм. ОК для продолж. используя ун. лоток.			

## 3

Сообщение об ошибке	Контрольные вопросы	Меры по устранению	Страница для справки
Загрузите бумагу в универсальный лоток. ↑↓ (отображается попеременно) Нажм. ОК для продолж. используя ун. лоток.	Соответствует ли выбранный формат бумаги формату бумаги, загруженной в указанное устройство подачи?	Загрузите бумагу. Для выбора другого устройства подачи выберите [Бумага]. Для печати на бумаге из устройства подачи, выбранного на данный момент, нажмите клавишу [ОК].	<a href="#">стр. 3-5</a>
Загрузите бумагу в кассету #.	Не закончилась ли бумага в указанной кассете?	Загрузите бумагу.	<a href="#">стр. 3-5</a>
Загрузите бумагу в кассету #. ↑↓ (отображается попеременно) Нажм. ОК для продолж. используя кассету #.	Соответствует ли выбранный формат бумаги формату бумаги, загруженной в указанное устройство подачи?	Загрузите бумагу. Для выбора другого устройства подачи выберите [Бумага]. Для печати на бумаге из устройства подачи, выбранного на данный момент, нажмите клавишу [ОК].	<a href="#">стр. 3-5</a>
Загрузите бумагу в универсальный лоток.	Загружена ли бумага выбранного формата в универсальный лоток?	Загрузите бумагу.	<a href="#">стр. 3-5</a>
Закр. переднюю крышку	Открыта ли какая-либо крышка?	Закройте крышку, обозначенную на экране.	—
Закройте правую крышку #.			—
Закройте автоподатчик оригиналов.	Открыт ли автоподатчик оригиналов?	Закройте автоподатчик оригиналов.	—
Закройте крышку автопод. оригиналов.	Открыта ли верхняя крышка автоподатчика оригиналов?	Закройте крышку автоподатчика оригиналов.	—
Замятие бумаги в унив. лотке	—	При замятии бумаги работа аппарата останавливается и на экране отображается соответствующее сообщение с указанием компонента/узла, в котором произошло замятие. Не отключайте аппарат; устраните замятие согласно указаниям.	<a href="#">стр. 9-17</a>
Замятие бумаги в кассете #.			
Бумага замята в обработчике документ.			
Бумага застр. в правой крышке #.			

**И**

Сообщение об ошибке	Контрольные вопросы	Меры по устранению	Страница для справки
Извлеките оригинал из автопод. ориг.	Загружены ли оригиналы в автоподатчик оригиналов?	Извлеките оригиналы из автоподатчика оригиналов.	—

**L**

Сообщение об ошибке	Контрольные вопросы	Меры по устранению	Страница для справки
Кабель USB был отключен.	Подключен ли кабель USB?	Нажмите клавишу <b>[OK]</b> и подключите кабель USB.	<a href="#">стр. 2-7</a>
	Включен ли ПК?	Нажмите клавишу <b>[OK]</b> и включите ПК.	—
	Не удается найти KYOCERA Client Tool.	Нажмите клавишу <b>[OK]</b> и откройте KYOCERA Client Tool.	<a href="#">стр. 7-27</a>
Контейнер от. тонера пуст или не уст. Проверьте его.	—	Бункер для отработанного тонера установлен неправильно. Установите его должным образом.	<a href="#">стр. 9-6</a>
	Бункер для отработанного тонера заполнен?	Замените бункер отработанного тонера.	<a href="#">стр. 9-6</a>

**Л**

Сообщение об ошибке	Контрольные вопросы	Меры по устранению	Страница для справки
Лоток аппарата заполнен бумагой. Извлеките бумагу.	—	Выньте бумагу с внутреннего лотка. Для возобновления печати нажмите <b>[Продолжить]</b> . Для отмены задания нажмите <b>[Отмена]</b> .	—

**M**

Сообщение об ошибке	Контрольные вопросы	Меры по устранению	Страница для справки
Максимальное кол-во сканированных страниц Задание отменено.	—	Дальнейшее сканирование невозможно из-за нехватки памяти сканера. Для отмены задания нажмите <b>[OK]</b> .	—
Мало тонера. (Зам., когда законч.)	—	Скоро понадобится заменить контейнер с тонером. Получите новый контейнер с тонером.	—

## Н

Сообщение об ошибке	Контрольные вопросы	Меры по устранению	Страница для справки
Неверный ид. уч. зап. Задание отменено.	—	Указан неверный идентификатор учетной записи при внешней обработке задания. Задание отменено. Нажмите клавишу [OK].	—
Недостаточно памяти. Невозможно начать выполнение задания.	—	Невозможно начать выполнение задания. Повторите попытку позже.	—
Неисправность аппарата. Вызовите сервисный персонал.	—	В аппарате произошла ошибка. Запишите код ошибки, отображаемый на дисплее сообщений, и обратитесь к представителю сервисной службы.	—
Неоригинальный картридж с тонером. Нажмите [Справка].	Установлен ли фирменный контейнер с тонером?	Производитель не несет ответственности за повреждения, вызванные использованием неоригинального тонера. Мы рекомендуем использовать исключительно оригинальные контейнеры с тонером. Если нужно использовать установленный в настоящее время контейнер с тонером, нажмите одновременно и удерживайте клавиши [OK] и [Стоп] в течение не менее 3 с.	—
Нужно очистить щелев. стекло автоподатчика.	—	Очистите щелевое стекло с помощью чистящей салфетки, поставляемой вместе с автоподатчиком оригиналов.	<a href="#">стр. 9-2</a>

## О

Сообщение об ошибке	Контрольные вопросы	Меры по устранению	Страница для справки
Ограничено учетом заданий. Задание отменено.	—	Задание отменено, поскольку его выполнение ограничено функцией учета заданий. Нажмите клавишу [OK].	—
Ошибка данных печати. Задание отменено.	—	Задание отменено. Нажмите клавишу [OK].	—

## П

Сообщение об ошибке	Контрольные вопросы	Меры по устранению	Страница для справки
Память заполнена. Задание отменено.	—	Невозможно продолжить выполнение задания из-за отсутствия свободной памяти. Измените разрешение печати с Быстр. 1200 на 600 т/д. См. <b>Printer Driver User Guide</b> .	—
Память сканера переполнена. Задание будет отменено.	—	Дальнейшее сканирование невозможно из-за нехватки памяти сканера. Задание отменено. Нажмите клавишу <b>[OK]</b> .	—
Перезагрузка печати. Задание отменено.	—	Предупреждение. Недостаточно памяти принтера. Задание отменено. Нажмите клавишу <b>[OK]</b> .	—
Превышено ограничение учета заданий. Задание отменено.	Превышено ли допустимое число напечатанных страниц, ограниченное функцией учета заданий?	Превышено допустимое число напечатанных страниц, ограниченное функцией учета заданий. Достигнут предел печати. Это задание отменено. Нажмите клавишу <b>[OK]</b> .	—
Произошла ошибка. Выключите и включите питания.	—	Произошла внутренняя ошибка. Отключите и снова включите аппарат с помощью выключателя питания.	—

## С

Сообщение об ошибке	Контрольные вопросы	Меры по устранению	Страница для справки
Сеть была. отключена.	Подключен ли сетевой кабель?	Нажмите клавишу <b>[OK]</b> и подключите сетевой кабель.	<a href="#">стр. 2-8</a>
	Включен ли ПК?	Нажмите клавишу <b>[OK]</b> и включите ПК.	—
	Не удается найти KYOCERA Client Tool.	Нажмите клавишу <b>[OK]</b> и откройте KYOCERA Client Tool.	<a href="#">стр. 7-27</a>

## У

Сообщение об ошибке	Контрольные вопросы	Меры по устранению	Страница для справки
Установите все оригиналы обратно и нажмите клавишу <b>[Старт]</b> .	—	Извлеките оригиналы из автоподатчика оригиналов, расположите их в первоначальном порядке и положите обратно. Для отмены задания нажмите <b>[Отмена]</b> .	—
Установлен неизвестный тонер. PC	Соответствует ли региональная спецификация контейнера с тонером спецификации аппарата?	Установите указанный контейнер с тонером.	—

## Устранение замятия бумаги

В случае замятия бумаги на дисплее сообщений отображается [Замятие бумаги], и работа аппарата прекращается. В данном разделе описываются процедуры удаления замятия бумаги.



### Место замятия

Ниже подробно описаны места замятия бумаги.

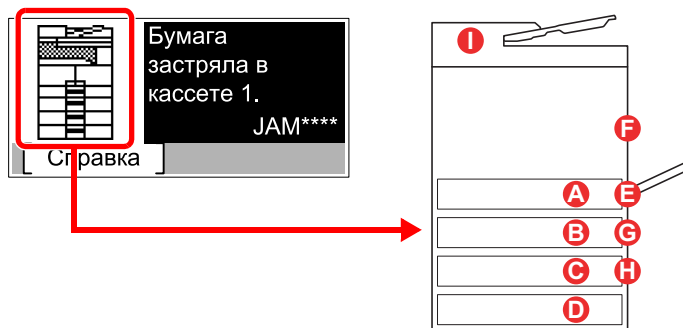

Сообщение об ошибке	Место застревания бумаги	Страница для справки
Замятие бумаги в кассете 1.	<b>A</b> Кассета 1	<a href="#">стр. 9-18</a>
Замятие бумаги в кассете 2.	<b>B</b> Кассеты 2–4	<a href="#">стр. 9-18</a>
Замятие бумаги в кассете 3.	<b>C</b>	
Замятие бумаги в кассете 4.	<b>D</b>	
Замятие бумаги в унив. лотке	<b>E</b> Универсальный лоток	<a href="#">стр. 9-18</a>
Бумага застр. в правой крышке 1.	<b>F</b> Внутри правой крышки 1	<a href="#">стр. 9-19</a>
Бумага застр. в правой крышке 2.	<b>G</b> Внутри правых крышек 2 или 3	<a href="#">стр. 9-20</a>
Бумага застр. в правой крышке 3.	<b>H</b>	
Бумага замята в обработчике документ.	<b>I</b> Автоподатчик оригиналов	<a href="#">стр. 9-20</a>

После устранения замятия и повторного прогрева аппарата сообщение об ошибке исчезает. Работа аппарата возобновляется со страницы, на которой произошло замятие.

## Меры по предотвращению замятия бумаги

- Не используйте повторно бумагу, которая уже была замята.
- Если при устранении замятия бумага надорвана, обязательно удалите из аппарата все обрывки. Оставшиеся внутри аппарата фрагменты бумаги могут стать причиной последующего замятия.
- После устранения замятия бумаги закройте кассету и крышку в обратном порядке.



### ВНИМАНИЕ

Узел фиксации чрезвычайно сильно нагревается. При работе в этом отсеке будьте особенно осторожны ввиду опасности получения ожогов.

### Кассета 1

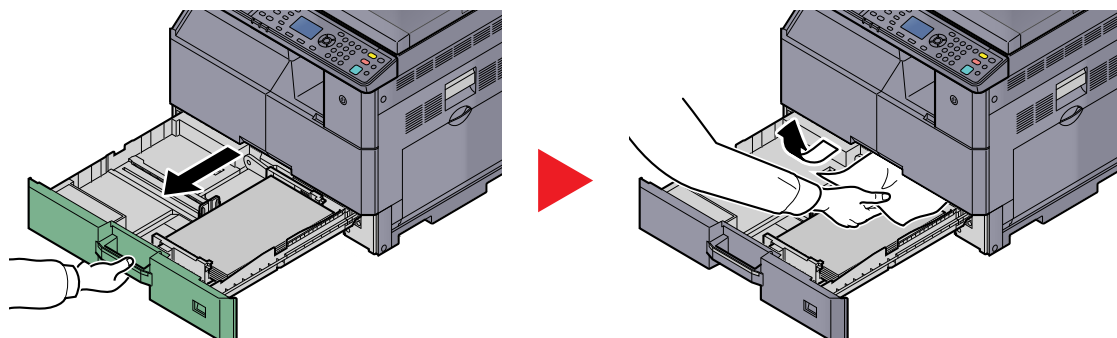

### Кассеты 2–4

Процедуры устранения замятия бумаги в кассетах 2, 3 и 4 совпадают. В данном разделе процедуры объясняются на примере кассеты 2.

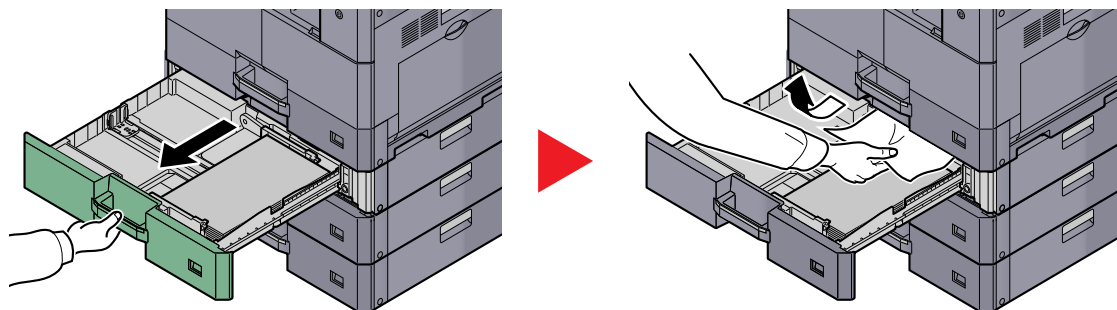

### Универсальный лоток

1

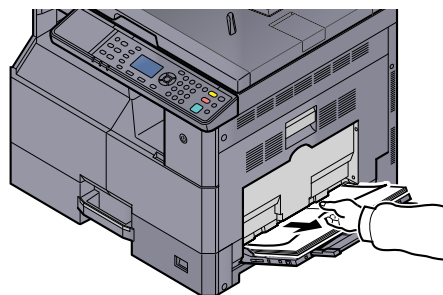

2

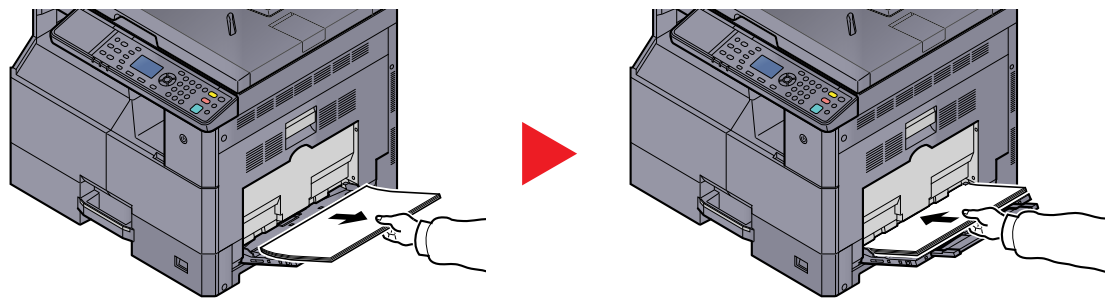

**ПРИМЕЧАНИЕ**

Если извлечь бумагу не получается, не тяните ее с усилием. См. [Внутри правой крышки 1 на стр. 9-19](#).

### Внутри правой крышки 1

1

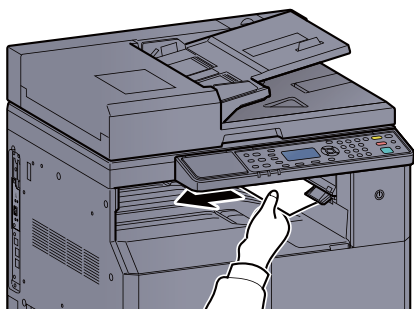

2

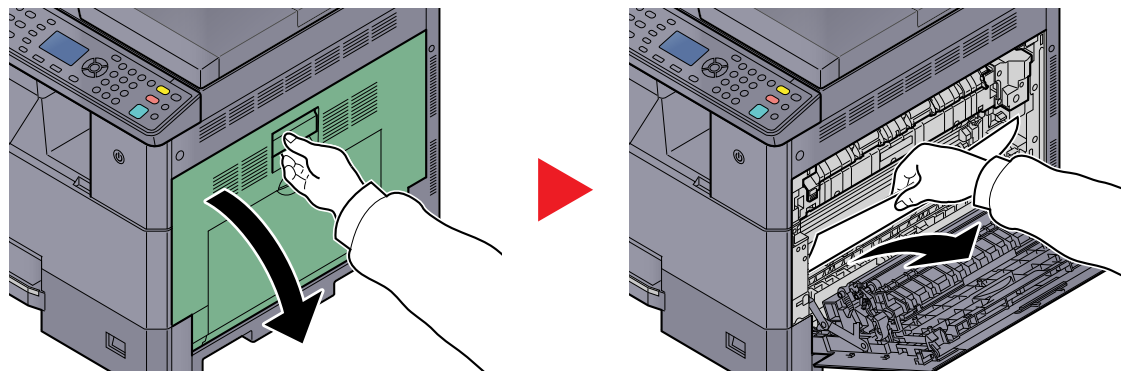

3

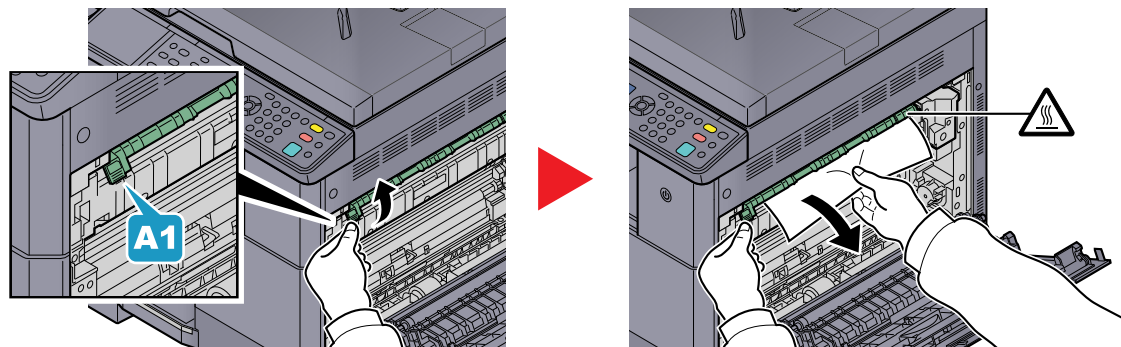



4

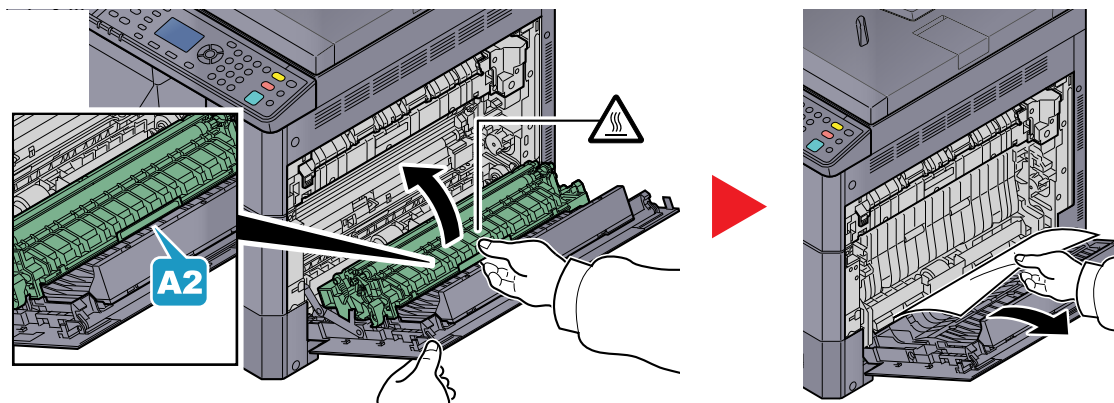

### Внутри правых крышек 2 или 3

Процедуры устранения замятия бумаги в кассетах 2 и 3 совпадают. В данном разделе процедуры объясняются на примере правой крышки 2.

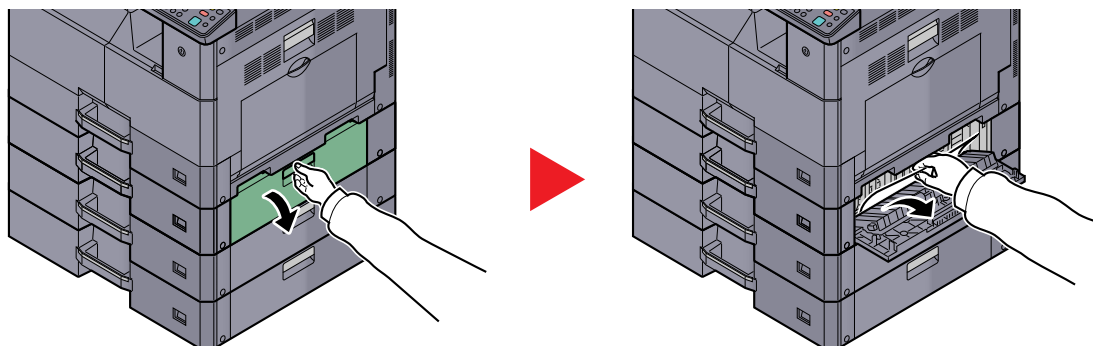

### Автоподатчик оригиналов

1

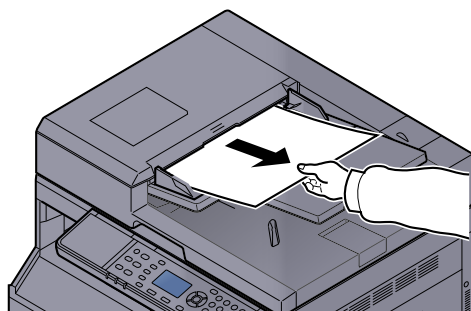

2

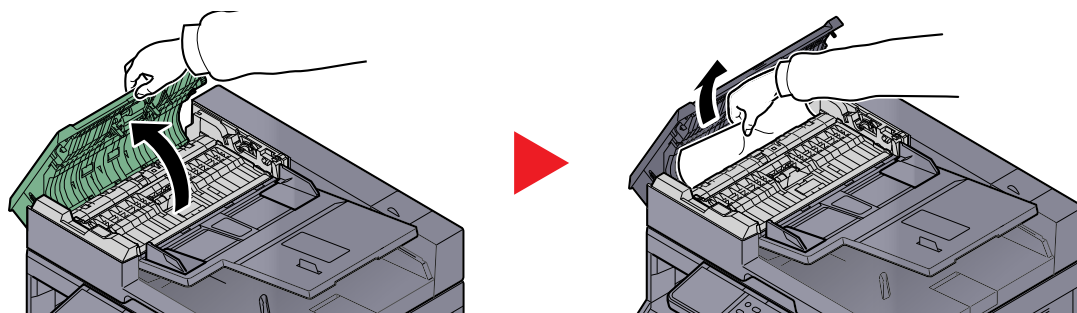

3

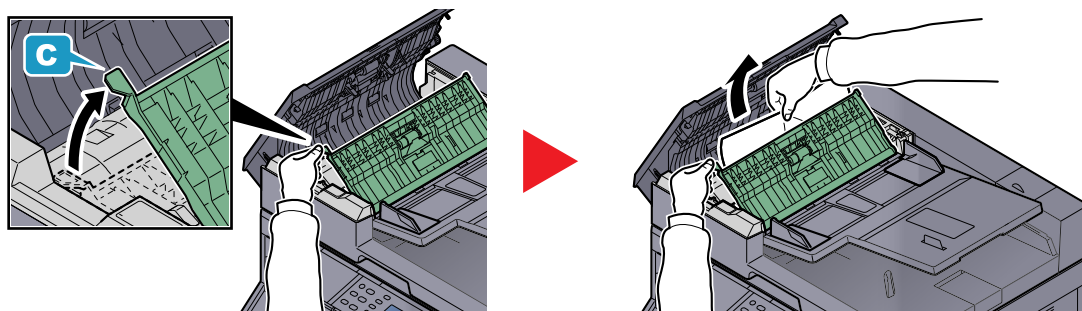

**ПРИМЕЧАНИЕ**

Если оригинал трудно извлечь, поверните ручку (В). Оригинал повернется в положение, из которого его будет легче извлечь.

# 10 Приложение

В этой главе рассматриваются следующие темы.

Дополнительное оборудование .....	10-2
Общие сведения о дополнительном оборудовании .....	10-2
Способ ввода символов .....	10-4
Использование клавиш .....	10-4
Символы, которые можно ввести с помощью цифровой клавиатуры .....	10-5
Ввод символов .....	10-7
Бумага .....	10-9
Основные характеристики бумаги .....	10-9
Выбор подходящей бумаги .....	10-10
Бумага специального назначения .....	10-13
Характеристики .....	10-17
Набор основных функций .....	10-17
Функции копирования .....	10-18
Функции принтера .....	10-19
Функции сканера .....	10-19
Автоподатчик оригиналов (автоматический реверсивный) (дополнительно) .....	10-20
Податчик бумаги (на 300 листов) (дополнительно) .....	10-20
Устройство двусторонней печати (дополнительно) .....	10-20
Комплект сетевого интерфейса (дополнительно) .....	10-21
Глоссарий .....	10-22

# Дополнительное оборудование

## Общие сведения о дополнительном оборудовании

Для данного аппарата предусмотрено следующее дополнительное оборудование.

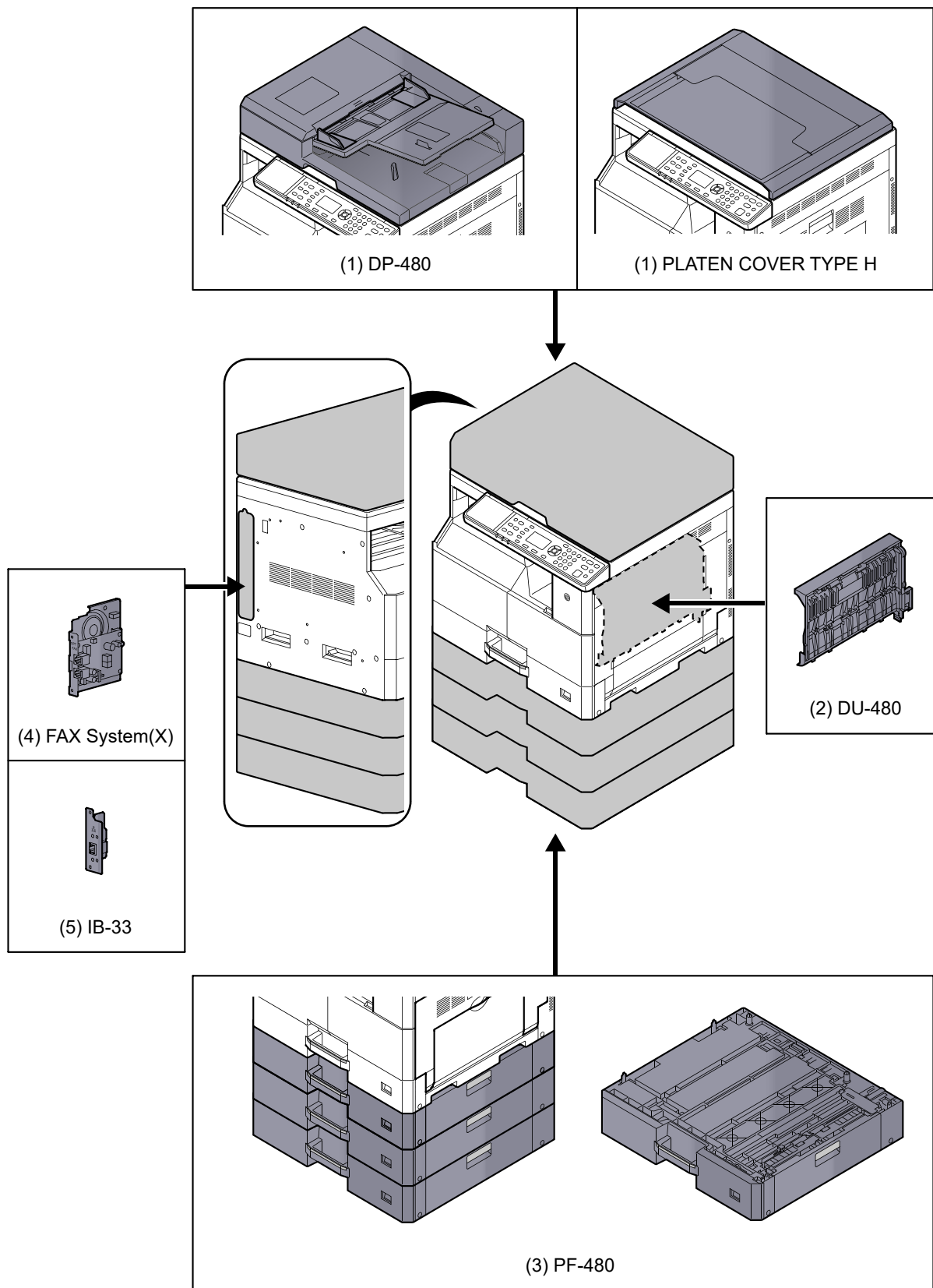

## **(1) DP-480 "Автоподатчик оригиналов (Автоматически в обратном порядке)" PLATEN COVER TYPE H "Крышка стекла оригиналов"**

Автоматически сканирует оригиналы. Также можно выполнять двустороннее копирование и копирование с разбиением.

О работе автоподатчика оригиналов см. [Загрузка оригиналов в автоподатчик оригиналов \(дополнительно\) на стр. 5-3.](#)

Если автоподатчик оригиналов не используется, воспользуйтесь PLATEN COVER TYPE H

## **(2) DU-480 "Устройство двусторонней печати" (Модель TASKalfa 2321 оснащена стандартной комплектацией, в зависимости от региона.)**

Установка устройства двусторонней печати позволяет выполнять двусторонние копии. Двусторонние копии доступны в форматах от A3 до A5-R, Folio, от Ledger до Statement-R, Executive, 216 × 340 мм (от 64 до 105 г/м<sup>2</sup>).

По поводу настроек двустороннего копирования см. [Двусторонняя на стр. 5-14.](#)

## **(3) PF-480 "Податчик бумаги (на 300 листов)"**

В аппарат можно установить до трех дополнительных кассет (аналогичны кассетам аппарата). Вместимость кассет и способ загрузки аналогичны стандартным кассетам. Подробнее о загрузке бумаги см. [Загрузка в кассеты на стр. 3-7.](#)

## **(4) FAX System(X) "Комплект факса"**

При установке Комплект факса активируется функция получения/передачи факсов. Также можно использовать данный комплект в качестве драйвера факса при использовании его с компьютера. Для получения дополнительной информации см. [Руководство по эксплуатации факса.](#)

## **(5) IB-33 "Комплект сетевого интерфейса" (Модель TASKalfa 2321 оснащена стандартной комплектацией, в зависимости от региона.)**

Поскольку комплект сетевого интерфейса предназначен для работы с протоколом TCP/IP, так же, как и главное устройство, он выполняет команды сетевой печати в средах Windows, Macintosh и UNIX.

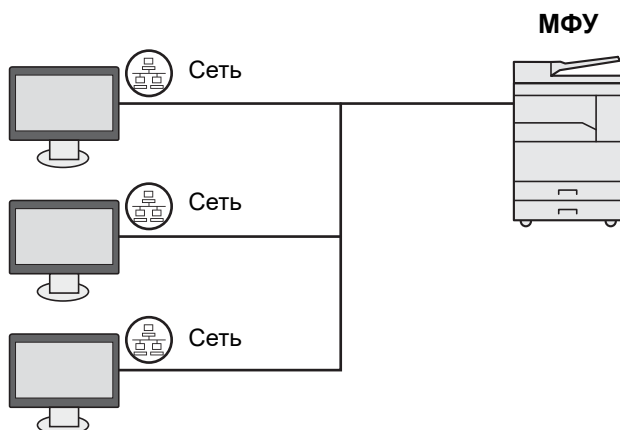

# Способ ввода символов

В данном разделе объясняется, как вводить символы.

## Использование клавиш

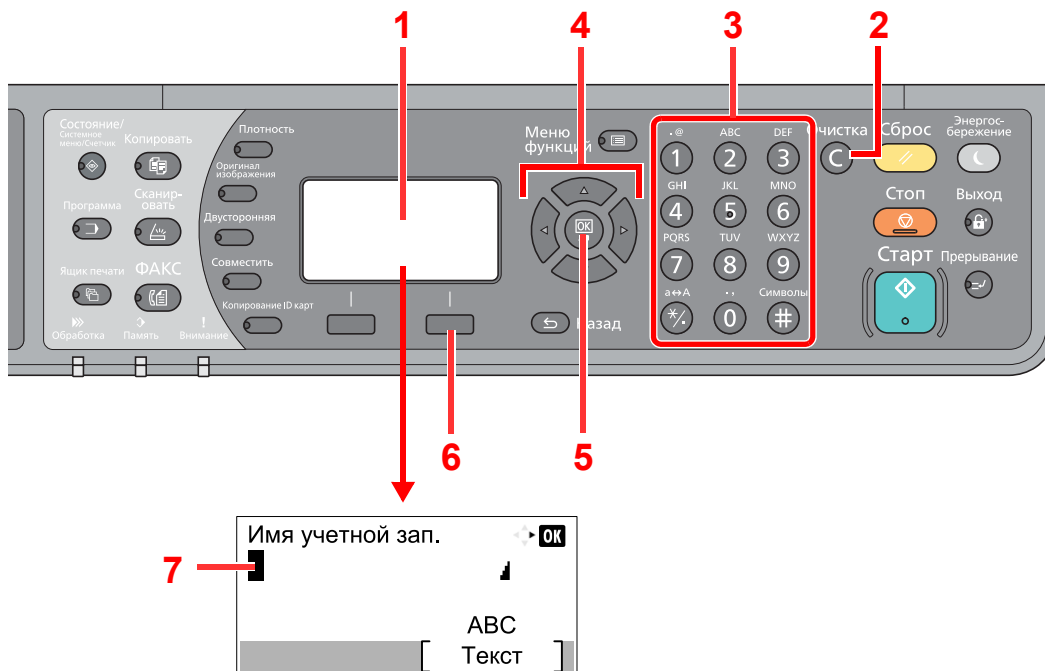

№	Элемент отображения/ клавиша	Описание
1	Дисплей сообщений	Отображает введенные символы.
2	Клавиша [Сброс]	Нажмите для удаления символов.
3	Цифровая клавиатура.	Нажмите для ввода символов и специальных символов.
4	Кнопки со стрелками	Нажмите для выбора положения ввода или для выбора символа из списка.
5	Клавиша [OK]	Нажмите, чтобы завершить ввод и вернуть состояние экрана, которое было до ввода. При вводе символа нажмите для подтверждения выбранного символа.
6	Правая клавиша выбора	Нажмите для выбора типа символов для ввода (когда отображается [Текст]).
7	Курсор	Символы вводятся в месте, где находится курсор.

## Выбор типа символов

Доступны три следующих типа символов для ввода:

Тип	Описание
ABC	Для ввода букв.
123	Для ввода цифр.
Символы	Для ввода знаков.

На экране ввода символов нажмите [Текст], чтобы выбрать тип символов для ввода.

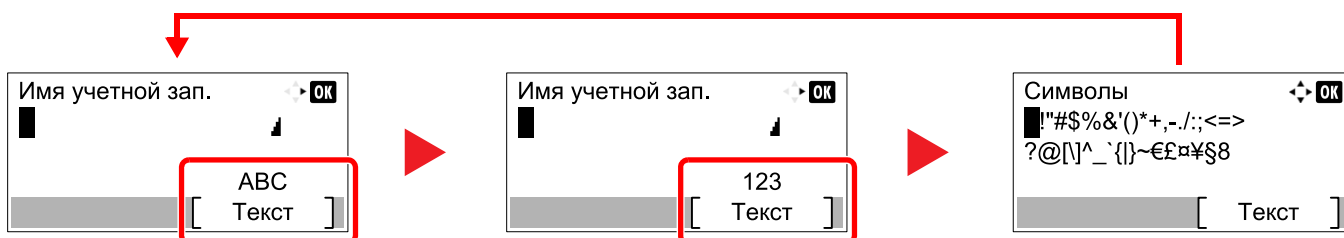

При каждом нажатии [Текст] тип символов меняется следующим образом: [ABC], [123], [Символы], [ABC] ...

## Символы, которые можно ввести с помощью цифровой клавиатуры

В следующей таблице перечислены символы, которые можно ввести с помощью цифровой клавиатуры.

Клавиши	Символы (каждое нажатие клавиши изменяет символ в по очереди слева направо).
.@ 1	. @ - _ / : ~ 1 (повторяет, начиная с первого символа слева) 1 (при вводе цифр)
ABC 2	a b c A B C 2 (повторяет, начиная с первого символа слева) 2 (при вводе цифр)
DEF 3	d e f D E F 3 (повторяет, начиная с первого символа слева) 3 (при вводе цифр)
GHI 4	g h i G H I 4 (повторяет, начиная с первого символа слева) 4 (при вводе цифр)
JKL 5	j k l J K L 5 (повторяет, начиная с первого символа слева) 5 (при вводе цифр)
MNO 6	m n o M N O 6 (повторяет, начиная с первого символа слева) 6 (при вводе цифр)
PQRS 7	p q r s P Q R S 7 (повторяет, начиная с первого символа слева) 7 (при вводе цифр)
TUV 8	t u v T U V 8 (повторяет, начиная с первого символа слева) 8 (при вводе цифр)

Клавиши	Символы (каждое нажатие клавиши изменяет символ в по очереди слева направо).																	
wxyz 9	w	x	y	z	W	X	Y	Z	9	(повторяет, начиная с первого символа слева)								
0	.	,	-	_	'	!	?	(пробел)	0	(повторяет, начиная с первого символа слева)								
a↔A */_	Нажмите для изменение символа в месте курсора с верхнего регистра на нижний и обратно.																	
Symbols #	!	"	#	\$	%	&	'	(	)	*	+	,	-	.	/	:	;	Выводит список специальных символов. Для получения подробной информации см. <a href="#">Ввод символов на стр. 10-6</a> .
	<	=	>	?	@	[	\	]	^	_	`	{		}	~			
	# (при вводе цифр)																	
	* В зависимости от функции могут быть символы, которые нельзя вводить.																	

## Ввод символов

Можно вводить символы.

- 1 Нажмите клавишу [#]. Выводит список специальных символов.

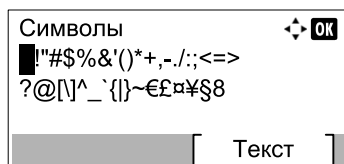

- 2 С помощью клавиш [▲], [▼], [▶] и [◀] переместите курсор и выберите символ для ввода.

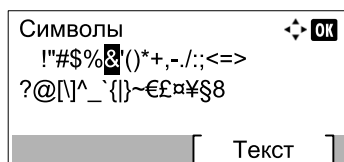

- 3 Нажмите клавишу [OK]. Добавляется выбранный символ.

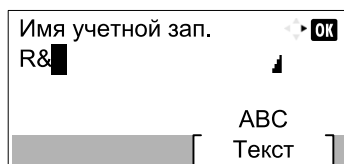



## Ввод СИМВОЛОВ

Например, чтобы ввести R&D, выполните описанные ниже действия.

- 1 Нажмите клавишу [7] три раза. Вводится буква [r].

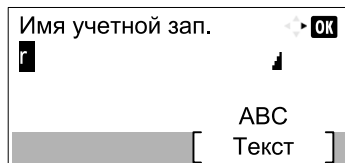

- 2 Нажмите клавишу [\*/.]. [r] изменяется на [R].

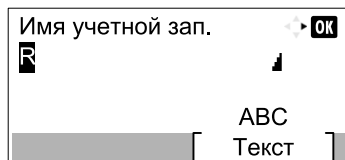

- 3 Нажмите клавишу [▶]. Курсор перемещается вправо.

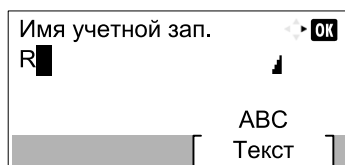

- 4 Нажмите клавишу [#]. Выводит список специальных символов.

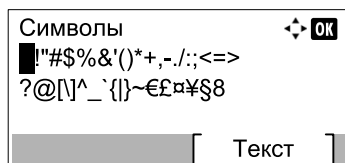

- 5 С помощью клавиш [▲] и [▼] переместите курсор и выберите [&].

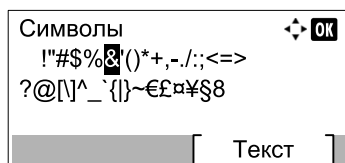

- 6 Нажмите клавишу [OK]. Вводится [&].

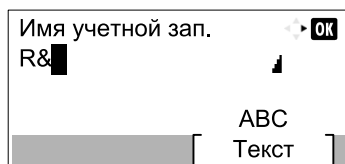

- 7 Нажмите клавишу [3] четыре раза. Вводится буква [D].

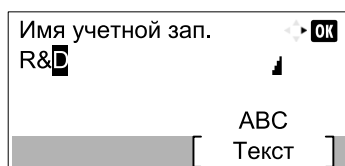

- 8 Нажмите клавишу [▶].

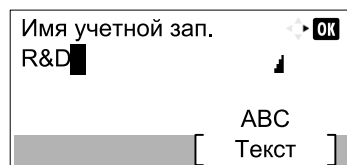

# Бумага

В этом разделе рассмотрены форматы и типы бумаги, которые могут использоваться в источнике бумаги.

 Для получения подробной информации о форматах, типах и количестве листов бумаги для загрузки в каждый лоток для бумаги см. [Характеристики на стр. 10-17](#).

## Основные характеристики бумаги

Данный аппарат создан для печати на стандартной бумаге для распечаток, используемой в обычных ('сухих') копировальных аппаратах и принтерах, таких как лазерные принтеры. Он также поддерживает разнообразные другие типы бумаги, которые соответствуют характеристикам, указанным в приложении.

Будьте осторожны при выборе бумаги. Неподходящая для этого аппарата бумага может вызвать замятия или сморщиться.

## Поддерживаемая бумага

Используйте стандартную бумагу для печати, предназначенную для обычных копировальных аппаратов или лазерных принтеров. Качество печати будет зависеть от качества бумаги. Бумага низкого качества может привести к неудовлетворительной печати.

## Основные характеристики бумаги

Следующая таблица перечисляет характеристики бумаги, поддерживаемой данным аппаратом. Следующий раздел содержит дополнительную информацию.

Критерии	Характеристики
Масса	Кассеты: от 64 до 105 г/м <sup>2</sup>
	Универсальный лоток: от 45 до 160 г/м <sup>2</sup>
Погрешность линейных размеров	±0,7 мм
Прямоугольность	90°±0,2°
Содержание влаги	4-6%
Содержание целлюлозы	80% или выше



### ПРИМЕЧАНИЕ

Некоторые типы переработанной бумаги не соответствуют требованиям к использованию на данном аппарате, перечисленным ниже в основных характеристиках бумаги, таким как влажность или содержание целлюлозы. По этой причине мы рекомендуем покупать небольшое количество переработанной бумаги для пробы перед использованием. Выбирайте переработанную бумагу, обеспечивающую наилучшие результаты печати и содержащую минимальное количество бумажной пыли.

Мы не несем ответственности за проблемы, возникающие из-за использования бумаги, не соответствующей нашим требованиям.

## Выбор подходящей бумаги

Данный раздел содержит рекомендации по выбору бумаги.

### Состояние

Избегайте использования бумаги с загнутыми углами, скрученной, грязной или рваной. Не используйте бумагу, имеющую шероховатую поверхность или бумажные волокна, а также слишком тонкую. Использование бумаги такого качества не только приведет к плохому качеству печати, но может также вызвать ее замятие и сократить срок службы аппарата. Выбирайте бумагу с гладкой и ровной поверхностью; тем не менее, избегайте использования мелованной бумаги или бумаги с обработанной поверхностью, которая может вызвать повреждение барабана или устройства термозакрепления.

### Состав

Не используйте бумагу, которая имеет покрытие или обработанную поверхность, а также бумагу, содержащую пластик или углерод. Бумага такого типа может вызвать вредные испарения при нагреве во время печати и повредить барабан.

Убедитесь в использовании стандартной бумаги, содержащей не менее 80% целлюлозы, т.е. не более 20% общего состава бумаги содержат хлопок или другие волокна.

### Поддерживаемые форматы бумаги

Бумага следующих форматов поддерживается аппаратом.

Размеры в таблице указаны с погрешностью  $\pm 0,7$  мм для длины и ширины. Углы должны быть равны  $90^\circ \pm 0,2^\circ$ .

Универсальный лоток	Кассета или универсальный лоток
A6-R (105 × 148 мм)	A3 (297 × 420 мм)
B6-R (128 × 182 мм)	B4 (257 × 364 мм)
Hagaki (100 × 148 мм)	A4 (297 × 210 мм)
Oufukuhagaki (148 × 200 мм)	A4-R (210 × 297 мм)
Executive (7 1/4 × 10 1/2")	B5 (257 × 182 мм)
Конверт DL (110 × 220 мм)	B5-R (182 × 257 мм)
Конверт C5 (162×229 мм)	A5-R (148 × 210 мм)
Конверт C4 (229 × 324 мм)	Folio (210 × 330 мм)
ISO B5 (176 × 250 мм)	Ledger
Конверт #10 (4 1/8 × 9 1/2")	Legal
Конверт #9 (3 7/8 × 8 7/8")	Letter
Конверт #6 3/4 (3 5/8 × 6 1/2")	Letter-R
Конверт Monarch (3 7/8 × 7 1/2")	Statement-R
Youkei 2 (114 × 162 мм)	Oficio II
Youkei 4 (105 × 235 мм)	8K (273 × 394 мм)
Ввод формата (от 98 × 148 до 297 × 432 мм)	16K (273 × 197 мм)
	16K-R (197 × 273 мм)
	216 × 340 мм

## Гладкость

Поверхность бумаги должна быть гладкой, но не должна иметь покрытия. Если бумага слишком гладкая и скользкая, несколько листов могут слипнуться вместе, вызвав замятие.

## Плотность

В странах, использующих метрическую систему, плотность листа бумаги измеряется в граммах на квадратный метр поверхности. В Соединенных Штатах плотность - это вес в фунтах одной стопы (500 листов) бумаги, разрезанной по стандартному формату (или торговому формату) для определенного сорта бумаги. Слишком тяжелая или слишком легкая бумага может подаваться неправильно или вызывать замятия, приводящие к чрезмерному износу аппарата. Бумага смешанной плотности (т.е. толщины) может привести к случайной подаче нескольких листов одновременно, а также вызвать смазывание отпечатка или другие проблемы печати, если тонер плохо прилипает к поверхности бумаги.

## Содержание влаги

Содержание влаги представляет собой отношение количества влаги к сухому весу, выраженное в процентах. Влажность влияет на подачу бумаги, электростатический заряд бумаги и прилипание тонера.

Влажность бумаги зависит от относительной влажности в помещении. Высокая относительная влажность приводит к увлажнению бумаги, вызывающему расширение ее кромок, из-за чего она кажется волнистой. Низкая относительная влажность приводит к потере влаги, делая кромки листа плотнее и снижая контрастность печати.

Волнистые или плотные кромки могут привести к смещению бумаги при подаче. Старайтесь поддерживать содержание влаги в пределах 4 - 6%.

Для поддержания необходимого уровня влажности, соблюдайте следующие рекомендации.

- Храните бумагу в прохладном, хорошо вентилируемом месте.
- Укладывайте бумагу при хранении равномерно и в закрытой упаковке. Если упаковка открыта, запечатайте ее повторно, если бумага какое-то время не будет использоваться.
- Храните бумагу запечатанной в оригинальной упаковке и коробке. Установите под картонную коробку поддон, чтобы приподнять ее над полом. Во время сезона дождей храните бумагу на достаточном расстоянии от деревянного и бетонного пола.
- Перед использованием бумаги, которая находилась на хранении, выдержите ее при требуемом уровне влажности не менее 48 часов.
- Не храните бумагу в местах, подверженных нагреву, солнечному свету или влажности.

## Другие характеристики бумаги

**Пористость:** плотность бумажных волокон

**Жесткость:** бумага должна быть достаточно жесткой, иначе она будет изгибаться в аппарате, вызывая замятие.

**Скручивание:** большая часть сортов бумаги имеет тенденцию к самопроизвольному скручиванию после вскрытия упаковки. Когда бумага проходит через узел термозакрепления, то слегка скручивается вверх. Для изготовления плоских распечаток, загружайте бумагу таким образом, чтобы ее загнутая поверхность была обращена к лотку для бумаги.

**Статическое электричество:** во время печати бумага получает электростатический заряд, что приводит к прилипанию к ней тонера. Выбирайте бумагу, которая быстро теряет заряд, чтобы отпечатки не слипались вместе.

**Белизна:** белизна бумаги влияет на контрастность печати. Используйте более белую бумагу для получения более четких, ярких отпечатков.

**Качество:** в аппарате могут возникнуть проблемы, если размеры листов отличаются, углы листов не являются прямыми, кромки неровные, листы не обрезаны, кромки и углы помяты. Чтобы избежать этих проблем, будьте особенно аккуратны, когда выполняете обрезку бумаги самостоятельно.

**Упаковка:** выбирайте бумагу, которая упакована должным образом и сложена в коробки. В идеальном случае, упаковка должна иметь покрытие, не пропускающее влагу.

**Специально обработанная бумага:** мы не рекомендуем выполнять печать на следующих сортах бумаги, даже если они соответствуют основным требованиям. При использовании этих типов бумаги следует вначале приобрести небольшое количество бумаги для выполнения пробной печати.

- Глянцевая бумага
- Бумага с водяными знаками
- Бумага с шероховатой поверхностью
- Перфорированная бумага

## Бумага специального назначения

Данный раздел описывает печать на специальной бумаге и носителях.

Может использоваться бумага и носители следующих типов.

- Пленки
- Бумага с предварительной печатью
- Высокосортная бумага
- Переработанная бумага
- Тонкая бумага (от 52 г/м<sup>2</sup> до 105 г/м<sup>2</sup> или менее)
- Печатный бланк
- Цветная бумага
- Перфорированная бумага
- Конверты
- Карточная бумага (Hagaki)
- Толстая бумага (от 106 г/м<sup>2</sup> до 163 г/м<sup>2</sup> или менее)
- Этикетки
- Высококачественная бумага

При использовании этих сортов бумаги и носителей, убедитесь, что они специально разработаны для копировальных аппаратов и страничных принтеров (таких, как лазерные принтеры). Используйте универсальный лоток для пленок, конвертов, карточек и бумаги для этикеток.

### Выбор бумаги специального назначения

Несмотря на возможность использования в аппарате бумаги специального назначения, соответствующей следующим требованиям, качество печати может сильно варьироваться в зависимости от структуры и качества самой бумаги. Поэтому бумага специального назначения вызывает проблемы печати чаще, чем обычная бумага. Перед покупкой большого количества бумаги специального назначения, испытайте ее образец, чтобы убедиться в удовлетворительном качестве печати. Общие меры предосторожности при выполнении печати на бумаге специального назначения, представлены ниже. Имейте в виду, что компания не несет ответственности за любой причиненный пользователю ущерб или повреждение аппарата, вызванные влажностью или характеристиками бумаги специального назначения.

Выберите кассету или универсальный лоток для бумаги специального назначения.

### Пленки

Пленки должны выдерживать нагрев во время печати. Пленки должны соответствовать следующим условиям.

<b>Термостойкость</b>	Должны выдерживать не менее 190 °С
<b>Толщина</b>	от 0,100 до 0,110 mm
<b>Материал</b>	Полиэфир
<b>Погрешность линейных размеров</b>	±0,7 мм
<b>Прямоугольность</b>	90°±0,2°

Чтобы избежать проблем, используйте для пленок универсальный лоток и загружайте пленки так, чтобы длинная сторона была обращена к аппарату.

Если часто происходит замятие пленки на выходе, попробуйте аккуратно тянуть за направляющий конец листов, когда они выходят из аппарата.

## Этикетки

Обязательно осуществляйте подачу этикеток из универсального лотка.

При выборе этикеток будьте особенно внимательны, поскольку клейкая поверхность не должна соприкасаться с любой из частей аппарата, и этикетки могут с трудом отслаиваться с листа-носителя. Клей, налипший на барабан или валики, а также отслоившиеся этикетки, оставшиеся в аппарате, могут вызвать его неисправность.

Выполняя печать на этикетках, вы должны быть готовы к возможным неполадкам.

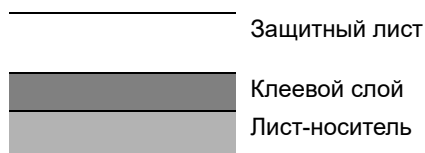

Этикетки имеют три слоя, как показано на рисунке. Клеевой слой содержит материал, который легко поддается воздействию прилагаемых к нему в аппарате сил. Лист-носитель закрыт защитным листом, пока этикетка не используется. Данная структура этикеток может вызвать дополнительные проблемы.

Поверхность этикетки должна быть полностью закрыта защитным листом. Зазоры между этикетками могут вызвать отслоение этикеток, приводящее к серьезным неисправностям.

Некоторые сорта бумаги для этикеток имеют большие поля защитного листа. При использовании подобной бумаги, не отделяйте эти поля от листа-носителя до завершения печати.

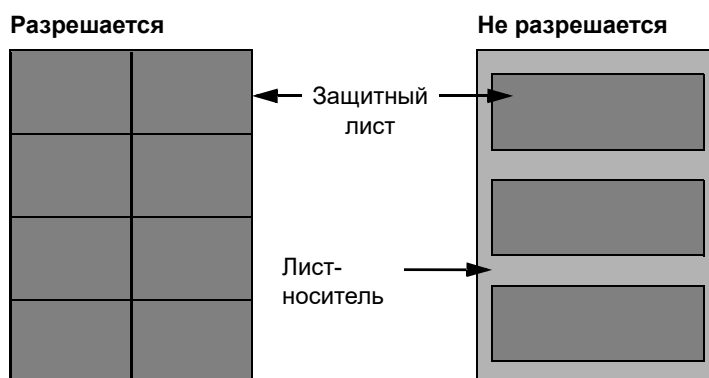

Используйте бумагу для этикеток, соответствующую следующим требованиям.

<b>Плотность защитного листа</b>	от 44 до 74 г/м <sup>2</sup>
<b>Плотность (полная плотность бумаги)</b>	от 104 до 151 г/м <sup>2</sup>
<b>Толщина защитного листа</b>	от 0,086 до 0,107 мм
<b>Полная толщина бумаги</b>	от 0,115 до 0,145 мм
<b>Содержание влаги</b>	от 4 до 6 % (общее)



## Нагаки

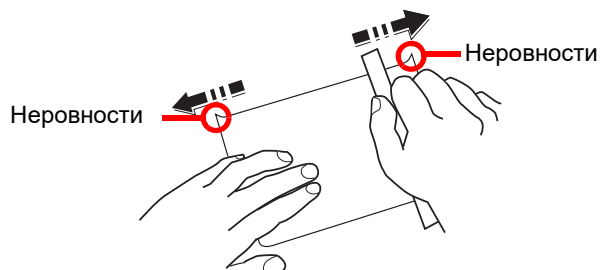

Перед загрузкой бумаги Нагаки в универсальный лоток, встряхните ее и выровняйте кромки. Если бумага скручена, перед загрузкой ее следует распрямить. Печать на скрученной бумаге Нагаки может привести к замятию.

Используйте развернутую бумагу Oufukuhagaki (имеется в почтовых отделениях). Некоторые образцы бумаги Нагаки могут иметь неровные кромки, которые появляются на ее обратной стороне из-за обрезки бумагорезательной машиной. Уберите все неровности кромок, поместив бумагу Нагаки на плоскую поверхность и несколько раз аккуратно проведя по ней линейкой.

## Конверты

Используйте универсальный лоток для конвертов.

Из-за структуры конвертов, в некоторых случаях равномерная печать по всей их поверхности может быть невозможна. Тонкие конверты, в частности, могут иногда сминаться в аппарате при их прохождении через него. Перед покупкой большого количества конвертов, испытайте их образец, чтобы убедиться в качестве печати.

Длительное хранение конвертов может привести к их смятию. Поэтому храните упаковку запечатанной, пока не будете готовы к их использованию.

Запомните следующие рекомендации.

- Не используйте конверты с открытым клеящим слоем. Кроме того, не используйте конверты, у которых клеящий слой открыт после расслаивания. Серьезные повреждения могут возникнуть, если бумага с клеевым покрытием попадет в аппарат.
- Не используйте конверты с некоторыми специальными особенностями. Например, не используйте конверты с кольцом для прохода нити, закрывающей клапан, или конверты с открытым или закрытым пленкой окошком.
- Если происходит замятие, загружайте за один раз меньше конвертов.
- Чтобы избежать замятия бумаги при печати на нескольких конвертах, не оставляйте более десяти конвертов в входном лотке.

## Плотная бумага

Перед загрузкой плотной бумаги в универсальный лоток, встряхните ее и выровняйте кромки. Некоторые образцы плотной бумаги могут иметь неровности на кромках, которые появляются на ее обратной стороне из-за обрезки бумагорезательной машиной. Уберите все неровности кромок, как и для бумаги Нагаки, поместив лист на плоскую поверхность и несколько раз аккуратно проведя по нему линейкой. Печать на бумаге с неровными кромками может привести к ее замятию.



### ПРИМЕЧАНИЕ

Если бумага не подается должным образом после разравнивания, загрузите ее в универсальный лоток, приподняв направляющую сторону на несколько миллиметров.

## Цветная бумага

Цветная бумага должна соответствовать характеристикам, перечисленным на странице [стр. 10-9](#). Кроме того, краситель бумаги должен выдерживать нагрев при печати (до 200 °С).

## Бумага с предварительной печатью

Бумага с предварительной печатью должна соответствовать характеристикам, перечисленным на странице [стр. 10-9](#). Цветные чернила должны выдерживать нагрев во время печати. Они должны быть невосприимчивы к силиконовому маслу. Не используйте бумагу с обработанной поверхностью, такую как глянцевая бумага для календарей.

## Переработанная бумага

Переработанная бумага должна соответствовать характеристикам, перечисленным на странице [стр. 10-9](#); тем не менее, ее белизна может быть рассмотрена отдельно.



### ПРИМЕЧАНИЕ

Перед покупкой большого количества переработанной бумаги, испытайте ее образец, чтобы убедиться в удовлетворительном качестве печати.

# Характеристики

**ВАЖНО**

Технические характеристики могут быть изменены без уведомления.

## Набор основных функций

Параметр		Описание
Тип		Рабочий стол
Метод печати		Электрофотография с помощью полупроводникового лазера, система с одним барабаном
Плотность бумаги	Кассета	от 64 до 105 г/м <sup>2</sup>
	Универсальный лоток	от 45 до 160 г/м <sup>2</sup> , 230 г/м <sup>2</sup> (карточки)
Тип бумаги	Кассета	Обычная, Черновая, Калька, Переработанная, Бланк-заготовка, Высокосортная, Цветная, Перфорированная, Бланки, Плотная, Высококач., Польз. 1–8
	Универсальный лоток	Обычная, Пленка (проекторная), Черновая, Калька, Этикетки, Переработанная, Бланк-заготовка, Высокосортная, Карточка, Цветная, Перфорированная, Бланк, Конверт, Плотная, Высококач., Польз. 1–8
Формат бумаги	Кассета	A3, B4, A4, A4-R, B5, B5-R, A5-R, Ledger, Legal, Oficio II, Letter-R, Letter, Statement-R, Folio, 8K, 16K, 16K-R, 216 × 340 мм
	Универсальный лоток	A3, B4, A4, A4-R, B5, B5 (ISO), B5-R, A5-R, B6-R, A6-R, Конверт DL, Конверт C5, Конверт C4, Конверт #10, Конверт #9, Конверт #6 3/4, Конверт Monarch, Ledger, Legal, Oficio II, Letter, Letter-R, Statement-R, Executive, Folio, 216 × 340 мм, 8K, 16K, 16K-R, Ввод формата (метрические: X; от 148 до 432 мм (с шагом в 1 мм), Y; от 98 до 297 мм (с шагом в 1 мм))
Время разогрева (22 °C, 60%)	Включение питания	не более 18,8 секунд
	Режим ожидания	не более 11 секунд
Ёмкость лотка	Кассета	300 листов (80 г/м <sup>2</sup> )
	Универсальный лоток	A4/Letter или меньше: 100 листов (80 г/м <sup>2</sup> ) Больше, чем A4/Letter: 25 листов (80 г/м <sup>2</sup> )
Ёмкость выходного лотка		250 листов (80 г/м <sup>2</sup> )
Система записи изображения		Полупроводниковый лазер и электрофотография
Основная память		256 МБ
Интерфейс	Стандартный	Разъем интерфейса USB: 1 (высокоскоростной USB)
	Дополнительно	Факс: 1 Сетевой интерфейс: 1 (10 BASE-T/100 BASE-TX) Оснащено стандартной комплектацией, в зависимости от региона.
Условия эксплуатации	Температура	от 10 до 32,5 °C
	Влажность	от 10 до 80 %
	Высота над уровнем моря	Максимум 3500 м
	Яркость	Максимум 1500 люкс

Параметр	Описание
Размеры (Ш) x (Г) x (В) (с крышкой оригиналов)	565 × 527 × 485 мм
Масса (с контейнером с тонером)	27 кг
Необходимое пространство (Ш × Г) (использование универсального лотка)	829 × 527 мм
Источник питания	220-240 В ~ 50/60 Гц 6,3 А
Мощность, потребляемая аппаратом в режиме ожидания с подключением к сети (если все сетевые порты подключены).	Информация приведена на веб-сайте, указанном ниже. <a href="https://www.kyoceradocumentsolutions.eu/en/about-us/our-brand/environmental-policy.html">https://www.kyoceradocumentsolutions.eu/en/about-us/our-brand/environmental-policy.html</a>
Опции	См. <a href="#">Дополнительное оборудование на стр. 10-2.</a>

## Функции копирования

Параметр	Описание
Скорость копирования	TASKalfa 2321      TASKalfa 2021
	<b>подача из кассеты</b>
	A4      23 листа/мин.      20 листов/мин.
	Letter      22 листа/мин.      20 листов/мин.
	A4-R/Letter-R      13 листов/мин.      13 листов/мин.
	A3/Ledger      10 листов/мин.      10 листов/мин.
	B4/Legal      11 листов/мин.      11 листов/мин.
	B5      23 листа/мин.      20 листов/мин.
	B5-R      13 листов/мин.      13 листов/мин.
	A5-R      10 листов/мин.      10 листов/мин.
	<b>подача из универсального лотка</b>
	A4      16 листов/мин.      16 листов/мин.
	Letter      16 листов/мин.      16 листов/мин.
	A4-R/Letter-R      11 листов/мин.      11 листов/мин.
	A3/Ledger      9 листов/мин.      9 листов/мин.
	B4/Legal      10 листов/мин.      10 листов/мин.
B5      16 листов/мин.      16 листов/мин.	
B5-R      11 листов/мин.      11 листов/мин.	
A5-R      9 листов/мин.      9 листов/мин.	
A6-R      9 листов/мин.      9 листов/мин.	
Время выхода первой копии (A4, подача из кассеты)	не более 5,7 секунд
Уровень масштабирования	Ручной режим: от 25 до 400%, возрастание с шагом в 1% Автоматический режим: заданный масштаб
Непрерывное копирование	1–999 листов
Разрешение	600 × 600 точек на дюйм
Поддерживаемые типы оригиналов	Листы, книги, трехмерные объекты (максимальный размер оригинала: Ledger/A3)
Система подачи оригиналов	Фиксиров.

## Функции принтера

Параметр	Описание
Скорость печати	Та же, что и скорость копирования.
Время выхода первой распечатки (A4, подача из кассеты)	не более 5,7 секунд
Разрешение	600 × 600 dpi, Быстр1200 dpi
Операционная система	Windows 8.1, Windows 10, Windows Server 2012/R2, Windows Server 2016, Windows Server 2019, Mac OS 10.5 или более поздние версии
Интерфейс	Разъем интерфейса USB: 1 (высокоскоростной USB) Сетевой интерфейс: 1 (10 BASE-T/100 BASE-TX) Является необязательным, в зависимости от региона.
Язык описания страниц	На основе узла (GDI)

## Функции сканера

Параметр	Описание
Разрешение	Ч/б: 600 dpi, 400 dpi, 300 dpi, 200 dpi Цвет, Оттенки серого: 300 dpi, 200 dpi
Формат файла	TIFF (сжатие MMR/JPEG), PDF (сжатие MMR/JPEG/высокое сжатие), JPEG, BMP, PNG
Скорость сканирования	1-стор. 14 изобр./мин 2-стор. ч/б: 8 изобр./мин цвет: 6 изобр./мин (A4 в альбомной ориентации, качество изображения: оригинал текста/фото)
Интерфейс	Разъем интерфейса USB: 1 (высокоскоростной USB) Сетевой интерфейс: 1 (10 BASE-T/100 BASE-TX)

## Автоподатчик оригиналов (автоматический реверсивный) (дополнительно)

Параметр	Описание
Метод подачи оригиналов	Автоматическая подача
Поддерживаемые типы оригиналов	Листовые оригиналы
Формат бумаги	Макс.: Ledger/A3 Мин.: Statement-R/A5-R
Плотность бумаги	1-стор.: от 45 до 120 г/м <sup>2</sup> 2-стор.: от 50 до 120 г/м <sup>2</sup>
Вместимость	Не более 50 листов (от 50 до 80 г/м <sup>2</sup> ) При работе с оригиналами разной ширины: Не более 30 листов (от 50 до 80 г/м <sup>2</sup> )
Размеры (Ш) x (Г) x (В)	563 × 439 × 128 мм
Масса	6 кг или меньше

## Податчик бумаги (на 300 листов) (дополнительно)

Параметр	Описание
Метод подачи бумаги	Автоматическая подача (к-во листов: 300, 80 г/м <sup>2</sup> )
Формат бумаги	A3, B4, A4, A4-R, B5, B5-R, A5-R, Ledger, Legal, Oficio II, Letter-R, Letter, Statement-R, Folio, 8K, 16K, 16K-R, 216 × 340 мм
Поддерживаемая бумага	Плотность бумаги: от 64 до 105 г/м <sup>2</sup> Типы материалов (носителей) для печати: Обычная, Черновая, Калька, Переработанная, Бланк-заготовка, Высокосортная, Цветная, Перфорированная, Бланки, Плотная, Высококач., Польз. 1–8
Размеры (Ш) x (Г) x (В)	565 × 520 × 148,5 мм
Масса	6 кг

## Устройство двусторонней печати (дополнительно)

Параметр	Описание
Формат бумаги	A3, B4, A4, A4-R, B5, B5-R, A5-R, Ledger, Legal, Oficio II, Letter-R, Letter, Statement-R, Executive, Folio, 216 × 340 мм
Поддерживаемая бумага	Плотность бумаги: от 64 до 105 г/м <sup>2</sup> Типы материалов (носителей) для печати: Обычная, Черновая, Переработанная, Бланк-заготовка, Высокосортная, Цветная, Перфорированная, Бланки, Плотная, Высококач., Польз. 1–8
Размеры (Ш) x (Г) x (В)	375 × 60 × 220 мм
Масса	Прибл. 1 кг

## Комплект сетевого интерфейса (дополнительно)

Параметр	Описание
Разъемы	10Base-T/100Base-TX
Интерфейс принтера	RMII (3,3 В)
Условия эксплуатации	От -10 до 35 °С, относительная влажность 15–80%, без конденсации
Условия хранения	От -20 до 55 °С, относительная влажность 10–90%, без конденсации
Соответствие требованиям в отношении электромагнитных помех	CE (EC)



### ПРИМЕЧАНИЕ

Сведения по рекомендованным типам бумаги можно получить по месту приобретения аппарата или у представителя службы поддержки.

# Глоссарий

## Автоматический выбор бумаги

Функция автоматического выбора при печати бумаги того же формата, что и оригинал

## Автоматическое время ожидания подачи формы

Во время передачи данных аппарату иногда приходится ждать получения следующих данных. Данная функция предусматривает автоматическое задание времени ожидания подачи. Когда истечет заранее заданное время, аппарат автоматически выполнит печать. Однако печать не выполняется, если для последней страницы нет для данных для печати.

## Vonjour

Vonjour, также известный как сеть с нулевой конфигурацией, представляет собой сервис, автоматически обнаруживающий компьютеры, устройства и службы в сети IP. Благодаря использованию стандартного в отрасли протокола IP Bonjour позволяет устройствам автоматически определять друг друга без назначения IP-адресов или установки сервера DNS. Bonjour также отправляет и принимает сетевые пакеты с помощью UDP-порта 5353. Если включен брандмауэр, пользователю следует убедиться, что UDP-порт 5353 открыт, поскольку это необходимо для правильной работы Bonjour. Некоторые брандмауэры настроены таким образом, чтобы отклонять только некоторые пакеты Bonjour. Если Bonjour не работает стабильно, проверьте настройки брандмауэра и убедитесь, что Bonjour зарегистрирован в списке исключений и что пакеты Bonjour принимаются. При установке Bonjour брандмауэр Windows будет корректно настроен по отношению к этой программе.

## Драйвер принтера

Программное обеспечение, позволяющее печатать данные, созданные прикладными программными продуктами. Драйвер принтера для аппарата содержится на диске Product Library, входящем в комплект поставки. Установите драйвер принтера на компьютере, подключенном к аппарату.

## Маска подсети

Маска подсети — это способ расширения части IP-адреса, содержащей сетевой адрес. Маска подсети представляет все части сетевых адресов как 1, а все части адресов хостов как 0. Количество битов в префиксе указывает на длину сетевого адреса. Термин "префикс" относится к чему-либо, добавляемому перед началом чего-либо, и в данном контексте обозначает первую часть IP-адреса. При записи IP-адреса длина сетевого адреса обозначается длиной префикса после косой черты (/). Например, "24" в адресе "133.210.2.0/24". Таким образом, "133.210.2.0/24" обозначает IP-адрес "133.210.2.0" с 24-битным префиксом (сетевая часть). Эта новая часть сетевого адреса (исходно часть адреса хоста), возможно образуемая маской подсети, называется адресом подсети. Если вводится маска подсети, необходимо убедиться, что для параметра DHCP установлено значение "Выкл."

## Оттенки серого

Выражение цвета компьютера. Как правило, выводимые изображения данного вида состоят из оттенков серого, начиная с черного наименьшей интенсивности до белого максимальной интенсивности. Другие цвета не используются. Уровни серого представлены числовыми уровнями: таким образом, для 1 бита только черный и белый; для 8 бит 256 уровней серого (включая белый и черный); для 16 бит 65 536 уровней серого.

## Режим EcoPrint

Режим печати, помогающий сэкономить тонер. Копии, печатаемые в данном режиме, светлее, чем обычные.



## **Стр./мин (страниц в минуту)**

Обозначает количество страниц формата А4, печатаемых в течение одной минуты.

## **Страница состояния**

На данной странице перечисляются данные о состоянии аппарата, например емкость памяти, общее количество напечатанных и отсканированных страниц и параметры источника бумаги.

## **Таймер режима ожидания**

Режим, предназначенный для экономии электроэнергии, активируется, если в течение указанного периода времени аппарат не используется или не выполняется передача данных. В режиме ожидания потребление энергии поддерживается на минимальном уровне.

## **Универсальный лоток**

Лоток подачи бумаги, расположенный справа от аппарата. Используйте данный лоток вместо кассет при печати на конвертах, бумаге Nagaki, пленках или этикетках.

## **Шлюз по умолчанию**

Так называется устройство, например, компьютер или маршрутизатор, служащее входом/выходом (шлюзом) для доступа к компьютерам за пределами сети, в которой вы находитесь. Если для IP-адреса не назначен конкретный шлюз, данные пересылаются хосту, назначенному шлюзом по умолчанию.

## **DHCP (Dynamic Host Configuration Protocol)**

Протокол динамической конфигурации хоста (DHCP) автоматически разрешает IP-адреса, маски подсети и адреса шлюзов в сети TCP/IP. DHCP минимизирует нагрузку на управление сетью, содержащей большое количество компьютеров-клиентов, поскольку освобождает отдельные клиенты, включая принтеры, от необходимости присвоения IP-адреса.

## **DHCP (IPv6)**

DHCP (IPv6) представляет собой следующее поколение протокола динамической конфигурации хоста и поддерживает IPv6. Он расширяет протокол BOOTP, определяющий протоколы, используемые для передачи информации о конфигурации на хосты сети. DHCP (IPv6) позволяет серверу DHCP использовать его расширенные функции для отправки параметров конфигурации на узел IPv6. Поскольку используемые сетевые адреса назначаются автоматически, в тех системах, где администратору необходимо пристально следить за назначением IP-адресов, рабочая нагрузка, связанная с управлением узлом IPv6, уменьшается.

## **dpi (точек на дюйм)**

Единица измерения разрешения, представляет собой количество печатаемых точек в одном дюйме (25,4 мм).

## **IP-адрес**

Адрес межсетевого протокола представляет собой уникальный номер, обозначающий конкретный компьютер или соответствующее устройство в сети. Формат IP-адреса представляет собой четыре набора цифр, разделенных точками, например 192.168.110.171. Каждое число должно быть от 0 до 255.

## PDF/A

Данный формат соответствует "ISO 19005-1. Управление документацией. Формат файлов электронных документов для долгосрочного хранения. Часть 1. Использование PDF (PDF/A)" и представляет собой формат файла на основе PDF 1.4. Он был стандартизирован с помощью ISO 19005-1 и представляет собой особый вариант PDF (используется преимущественно для печати) для долгосрочного хранения. В настоящее время подготавливается новая часть ISO 19005-2 (PDF/A-2).

## RA (без состояния)

Маршрутизатор IPv6 сообщает (передает) такую информацию, как глобальный префикс адреса, с помощью ICMPv6. Данная информация представляет собой "объявление маршрутизатора", Router Advertisement (RA). ICMPv6 означает Internet Control Message Protocol (протокол межсетевых управляющих сообщений) и является стандартом IPv6, определенным в документе RFC 2463 "Internet Control Message Protocol (ICMPv6) for the Internet Protocol Version 6 (IPv6) Specification" (Спецификация протокола межсетевых управляющих сообщений (ICMPv6) для межсетевого протокола версии 6 (IPv6)).

## TCP/IP (IPv6)

TCP/IP (IPv6) основывается на текущем межсетевом протоколе, TCP/IP (IPv4). IPv6 представляет собой следующее поколение межсетевых протоколов и расширяет доступное адресное пространство, что решает проблему нехватки адресов под IPv4, также вводя такие улучшения, как дополнительная безопасность и способность назначения приоритетов при передаче данных.

## TCP/IP (Transmission Control Protocol/Internet Protocol)

TCP/IP — это набор протоколов, предназначенных для определения способа, которым сообщаются друг с другом по сети компьютеры и другие устройства.

## TWAIN (Technology Without An Interesting Name)

Техническая спецификация для подключения к компьютеру сканеров, цифровых камер и другого оборудования для получения изображений. Устройства с поддержкой TWAIN позволяют обрабатывать данные изображений на любом подходящем прикладном программном обеспечении. TWAIN используется большим количеством графического ПО (например, Adobe Photoshop) и программного обеспечения OCR.

## USB (Universal Serial Bus) 2.0

Стандарт интерфейса USB для высокоскоростного USB 2.0. Максимальная скорость передачи составляет 480 Мб/с. Аппарат оснащен интерфейсом USB 2.0 для высокоскоростной передачи данных.

## WIA (Windows Imaging Acquisition)

Функция импорта изображений с цифровых камер и других периферийных устройств. Данная функция заменяет используемый ранее TWAIN. Данная функция представляет собой часть функций Windows и облегчает работу, так что можно импортировать изображения непосредственно в "Мой компьютер", без всяких приложений.

# Алфавитный указатель

## А

- Авт. удал. ошиб. [7-22](#)
- Автовыбор бумаги [7-24](#)
- Автом. выбор бумаги [10-22](#)
- Автом. приоритет % [7-24](#)
- Автом. сброс панели [7-22](#)
- Автоматическое время ожидания подачи формы [10-22](#)
- Автоматическое обнаружение формата оригинала [7-15](#)
- Автоповорот [5-26](#)
  - По умолчанию [7-23](#)
- Автоподатчик оригиналов [2-2](#), [2-5](#), [10-3](#)
  - Загрузка оригиналов [5-3](#)
  - наименования компонентов [2-2](#)
  - Оригиналы, не поддерживаемые автоподатчиком оригиналов [5-3](#)
  - Оригиналы, поддерживаемые автоподатчиком оригиналов [5-3](#)
- Админ/учет
  - Неизвестный идентификатор задания [8-19](#)
  - Параметры администратора [2-11](#)
  - Учет заданий [8-1](#)

## Б

- Бумага
  - Бумага специального назначения [10-13](#)
  - Действие со специальной бумагой [7-15](#)
  - Загрузка бумаги [3-5](#)
  - Загрузка бумаги в кассеты [3-7](#)
  - Загрузка бумаги в универсальный лоток [3-10](#)
  - Загрузка конвертов [3-12](#)
  - Кассета [7-16](#)
  - Плотность [7-18](#)
  - Подходящая бумага [10-10](#)
  - Пользовательский формат бумаги [7-14](#)
  - Проверка остатка бумаги [6-13](#)
  - Указания по загрузке бумаги [3-6](#)
  - Универсальный лоток [7-17](#)
  - Установка типа носителя [7-18](#)
  - Устройство подачи по умолчанию [7-15](#)
  - Формат и тип носителя [3-13](#), [7-14](#), [10-9](#)
  - Характеристики [10-9](#)
- Бумага с предварительной печатью [10-16](#)
- Бункер для отработанного тонера [2-4](#)
- Быстрое сканирование [5-42](#)
  - Параметры [7-35](#)

## В

- В отношении торговых марок [1-6](#)
- Ввод
  - Имя файла [5-26](#)
- Ввод имени файла [5-26](#)
  - По умолчанию [7-23](#)

- Включение питания [2-9](#)
- Внутренний лоток [2-2](#)
- Время выхода первой копии [10-18](#)
- Время выхода первой распечатки [10-19](#)
- Выбор бумаги [7-24](#)
- Выключатель питания [2-2](#)
- Выключение питания [2-9](#)
- Выходной лоток оригиналов [2-2](#)

## Г

- Глоссарий [10-22](#)

## Д

- Дата/время [7-20](#)
- Двусторонняя [5-14](#)
- Действие со специальной бумагой [7-15](#)
- Дополнительно
  - Комплект сетевого интерфейса [10-3](#)
  - Комплект факса [10-3](#)
  - Крышка стекла оригиналов [10-3](#)
  - Податчик бумаги (на 300 листов) [10-3](#)
  - Устройство двусторонней печати [10-3](#)
- Дополнительное оборудование
  - Общие сведения [10-2](#)
- Драйвер принтера [10-22](#)
  - Справка [4-6](#)

## Е

- Единицы измерения [7-19](#)

## З

- Загрузка оригиналов
  - Загрузка оригиналов в автоподатчик оригиналов [5-3](#)
  - Размещение оригиналов на стекле оригинала [5-2](#)
- Задание
  - Доступное состояние [6-2](#)
  - Отмена [6-10](#)
  - Отображение экрана журналов [6-6](#)
  - Приостановка и возобновление [6-9](#)
  - Проверка журнала [6-6](#)
  - Проверка состояния [6-2](#)
  - Экраны отображения состояния [6-2](#)
- Замена бункера для отработанного тонера [9-6](#)
- Замена контейнера с тонером [9-3](#)
- Замятие бумаги [9-17](#)
  - Автоподатчик оригиналов [9-20](#)
  - Внутри правой крышки 1 [9-19](#)
  - Внутри правых крышек 2 или 3 [9-20](#)
  - Кассета 1 [9-18](#)
  - Кассеты 2–4 [9-18](#)
  - Место замятия [9-17](#)
  - Универсальный лоток [9-18](#)
- Звук [7-13](#)
  - Сигнал [7-13](#)

## И

- Измерение [7-19](#)
- Имя пользователя для входа [2-10](#)

Интерфейс LAN 7-10  
Интерфейс USB 2-6  
Исходное изображение 5-14

## К

Кабель питания  
    подсоединение 2-8  
Кабель LAN  
    Подсоединение 2-8  
Кабель USB  
    Подсоединение 2-7  
Кассета  
    Загрузка бумаги 3-7  
    Формат бумаги и тип носителя 3-13  
Кассета 1 2-2  
    Замятие бумаги 9-18  
Кассеты 2–4 2-5  
    Замятие бумаги 9-18  
Комплект сетевого интерфейса 10-3  
Комплект факса 10-3  
Конверты 10-15  
Контейнер с тонером 2-4  
Конфигурация 7-31  
Копирование ID-карт 5-9  
Копия 5-6  
Коррекция черных полос 7-26  
Крышка стекла экспонирования 2-5, 10-3

## Л

Летнее время 7-20  
Лим.врем.под.бум 7-24  
Линия границы 5-17  
    По умолчанию 7-23  
Лоток оригиналов 2-2

## М

Макет 2 в 1 5-18  
Макет 2 на 1  
    По умолчанию 7-23  
Макет 4 в 1 5-18  
    По умолчанию 7-23  
Маска подсети 10-22  
    Настройки 7-7  
Масштаб 5-21  
    По умолчанию 7-22  
Меры предосторожности при эксплуатации 1-3  
Метки размера оригинала 2-2

## Н

Наименования компонентов 2-2  
Направляющая длины бумаги 2-3, 3-8  
Направляющая ширины бумаги 2-3, 3-8  
Направляющие ширины оригиналов 2-2  
Настройка общего принтера 2-33  
Настройка таймера 7-21  
    Автоматический сброс панели 7-22  
    Автоматическое удаление ошибок 7-22  
    Очистка прерыв. 7-21  
    Правило выключения питания 7-22

Таймер отключения питания 7-22  
Таймер режима ожидания 7-21  
Таймер сброса ошибок 7-21  
Таймер сброса панели 7-21  
Настройка/обслуживание 7-26  
Настройки кассеты 3-13  
Настройки кассеты 1 (до 4) 7-14, 7-16  
    Тип кассеты 1 (до 4) 7-16  
    Формат кассеты 1 (до 4) 7-16  
Настройки клавиши выбора 7-24  
Настройки копирования  
    Настройки клавиши выбора 7-24  
Настройки печати 4-5  
Настройки по умолчанию 7-22  
Настройки сервиса 7-26  
    Очистка барабана 7-26  
Настройки универсального лотка 7-14, 7-17  
    Размер универсального лотка 7-17  
    Тип универсального лотка 7-17  
Неизв. ид.задан. 8-19  
Непрерывное сканирование 5-26  
    По умолчанию 7-23  
Носит. для авто 7-15

## О

Обработка ошибок 7-20  
    Ошибка бумаги при двусторонней печати 7-20  
    Ошибка несоответствия бумаги 7-20  
Общие параметры 7-12  
    Звук 7-13  
    Измерение 7-19  
    Настр. таймера 7-21  
    Настройки функций по умолчанию 7-22  
    Обработка ошибок 7-20  
    Параметры оригинала/бумаги 7-14  
    Тихий режим 7-13  
    Устан. огран. 7-19  
    Установка даты 7-20  
    Экран по умолчанию 7-12  
    Язык 7-12  
    Яркость экрана 7-13  
Ограничитель оригиналов 2-3  
Окружающая среда 1-3  
Опорная часть универсального лотка 2-3  
Опция  
    Автоподатчик оригиналов 10-3  
Оригинал  
    Автоматическое обнаружение формата оригинала 7-15  
    Параметры 7-14  
    Пользовательский 7-14  
    Формат xvi  
Оригинал изобр.  
    По умолчанию 7-22  
Оригиналы разных форматов 5-23  
Ориентация оригинала 5-22  
    По умолчанию 7-22  
Отделение для чистящей салфетки 2-3  
Отмена заданий 6-10  
    Копирование 5-31

- Принтер [4-7](#)
- Сканирование [5-45](#)
- Оттенки серого [10-22](#)
- Отчет
  - Отчет об учете [8-23](#)
  - Печать отчета [7-5](#)
- Очистка
  - Крышка стекла оригиналов/Стекло оригинала [9-2](#)
  - Щелевое стекло [9-2](#)
- Очистка барабана [7-26](#)
- Очистка прерыв. [7-21](#)
- Ош. 2-стор. бум. [7-20](#)
- Ошибка несоответствия бумаги [7-20](#)

## П

- Панель управления [2-2, 3-2](#)
- Параметры администратора [2-11](#)
- Параметры копирования [7-24](#)
  - Автовывбор бумаги [7-24](#)
  - Автом. приоритет % [7-24](#)
  - Выбор бумаги [7-24](#)
- Параметры места назначения сканирования [7-32](#)
- Параметры оригинала/бумаги
  - Автоматическое обнаружение формата оригинала [7-15](#)
  - Действие со специальной бумагой [7-15](#)
  - Настройки кассеты 1 (до 4) [7-14](#)
  - Настройки универсального лотка [7-14](#)
  - Носители для авто [7-15](#)
  - Пользовательский формат бумаги [7-14](#)
  - Пользовательский формат оригинала [7-14](#)
  - Установка типа носителя [7-14](#)
  - Устройство подачи по умолчанию [7-15](#)
- Пароль для входа [2-10](#)
- Передняя крышка [2-2](#)
- Перезапуск сети [7-10](#)
- Переработанная бумага [10-16](#)
- Печать
  - Настройки печати [4-5](#)
  - Печать с ПК [4-2](#)
- Печать отчета
  - Карта меню [7-5](#)
  - Состояние сервиса [7-5](#)
  - Состояние сети [7-5](#)
  - Страница состояния [7-5](#)
- Печать с ПК [4-2](#)
- Печать WSD
  - Настройки протокола [7-9](#)
- Пленки [10-13](#)
- Плотная бумага [10-15](#)
- Плотность [5-14](#)
- Плотность печати [7-26](#)
- Плотность фона [5-23, 7-26](#)
  - По умолчанию [7-23](#)
- Податчик бумаги (на 300 листов) [10-3](#)
- Подсоединение
  - кабель питания [2-8](#)
  - Кабель LAN [2-8](#)
  - кабель USB [2-7](#)
- Подсчет количества напечатанных страниц

- Неизвестный идентификатор задания [8-19](#)
- Печать отчет учета
  - [8-23](#)
- Счетчик [2-44](#)
- Учет всех заданий [8-22](#)
- Учет каждого задания [8-22](#)
- Поле [5-24](#)
  - По умолчанию [7-23](#)
- Пользовательский формат бумаги [7-14](#)
- Пользовательский формат оригинала [7-14](#)
- Порт Raw
  - Настройки протокола [7-9](#)
- Поставка
  - Проверка остатка [6-13](#)
- Правая крышка 1 [2-3](#)
- Правило выключ. [7-22](#)
- Правило выключения [2-22](#)
- Правовая информация [1-6](#)
- Правовые ограничения на копирование [1-5](#)
- Правовые ограничения на сканирование [1-5](#)
- Правые крышки 2–4 [2-5](#)
- Прерывание копирования [5-8](#)
- Принтер [7-24](#)
  - Лим.врем.под.бум [7-24](#)
- Проверка остатка тонера [6-13](#)
- Проверка счетчика [2-44](#)
- Программа [5-27](#)
  - Вызов [5-28](#)
  - Изменение имени программы [5-29](#)
  - Перезапись [5-29](#)
  - Подтверждение [5-28](#)
  - Регистрация [5-27](#)
  - Удаление [5-30](#)

## Р

- Разбор по копиям/сдвиг [5-20](#)
  - По умолчанию [7-22](#)
- Разм.унив.лотка [7-17](#)
- Разрешение [10-18, 10-19](#)
- Разрешение сканирования [7-33, 7-35](#)
- Разъем интерфейса USB [2-4](#)
- Разъем сетевого интерфейса [2-4](#)
- Реагирование на сообщения [9-12](#)
- Регулировка плотности [7-26](#)
- Регулярное обслуживание [9-2](#)
  - Замена бункера для отработанного тонера [9-6](#)
  - Замена контейнера с тонером [9-3](#)
  - Очистка [9-2](#)
- Регулятор ширины бумаги [2-3, 3-8](#)
- Режим "Питание выключено" [1-7](#)
- Режим ожидания [1-7, 2-20](#)
- Руководства, поставляемые с аппаратом [xii](#)
- Ручки [2-2](#)
- Ручные настройки (IPv6)
  - Настройки [7-8](#)
- Рычаг контейнера с тонером [2-4](#)
- Рычаг правой крышки 1 [2-3](#)

## С

- Сбережение ресурсов— бумага [1-7](#)

- Серийный номер [5-5](#)
  - Сетевой интерфейс [2-6](#)
  - Сеть
    - Настройки [7-6](#)
    - Подготовка [2-15](#)
  - Сигнал [7-13](#)
  - Символы [1-2](#)
  - Система [7-6](#)
    - Настройки сети [7-6](#)
    - Установка блокировки интерфейса [7-11](#)
  - Системное меню [7-2](#)
  - Сканирование [5-33](#)
    - Поток операций сканирования [5-33](#)
    - Сканирование изображения в указанное место назначения [5-39](#)
    - Сканирование изображения с выбором места назначения (Быстрое сканирование) [5-42](#)
    - TWAIN [5-44](#)
  - Скорость копирования [10-18](#)
  - Скорость печати [10-19](#)
  - Совместить [5-17](#)
  - Состояние
    - Журнал задания отправки [6-6](#)
    - Журнал задания печати [6-6](#)
    - Печ.сост.задания [6-2](#)
    - Принтер [6-12](#)
    - Сканер [6-12](#)
    - Состояние бумаги [6-13](#)
    - Состояние тонера [6-13](#)
    - KYOCERA Client Tool [6-14](#)
  - Способ ввода символов [10-4](#)
  - Способ подключения [2-6](#)
  - Стекло оригинала [2-2](#)
  - Стирание границы [5-25](#)
    - По умолчанию [7-23](#)
  - Стр./мин [10-23](#)
  - Страница состояния [10-23](#)
  - Сшивание книжного оригинала
    - По умолчанию [7-23](#)
  - Сшивание книжных оригиналов [5-16](#)
  - Сшивание оригиналов [5-16](#)
    - По умолчанию [7-23](#)
- ## Т
- Таймер отключения питания [2-22](#), [2-23](#), [7-22](#)
  - Таймер режима ожидания [2-20](#), [7-21](#), [10-23](#)
  - Таймер сброса ошибок [7-21](#)
  - Таймер сброса панели [7-21](#)
  - Технические характеристики
    - Набор основных функций [10-17](#)
    - Функции копирования [10-18](#)
    - Функции принтера [10-19](#)
  - Тип кассеты 1 (до 4) [7-16](#)
  - Тип унив. лотка [7-17](#)
  - Тихий режим [7-13](#)
- ## У
- Универсальный лоток [2-3](#), [10-23](#)
    - Загрузка бумаги [3-10](#)
    - Формат бумаги и тип носителя [3-15](#)
  - Управление режимом питания [1-7](#)
  - Условные обозначения в данном руководстве [xiv](#)
  - Условные обозначения по технике безопасности в данном руководстве [1-2](#)
  - Устан. огран. [7-19](#)
  - Установка
    - Программное обеспечение [2-26](#)
    - Mac [2-34](#)
    - Windows [2-27](#)
  - Установка блокировки интерфейса [7-11](#)
  - Установка даты [2-13](#), [7-20](#)
    - Дата/время [7-20](#)
    - Летнее время [7-20](#)
    - Формат даты [7-20](#)
    - Часовой пояс [7-20](#)
  - Установка типа носителя [7-14](#), [7-18](#)
  - Устранение сбоев в работе [9-8](#)
  - Устройство [6-12](#)
  - Устройство двусторонней печати [2-5](#), [10-3](#)
  - Устройство подачи по умолчанию [7-15](#)
  - Учет заданий
    - Включение учета заданий [8-4](#)
    - Вход [8-25](#)
    - Выход [8-25](#)
    - Добавление учетной записи [8-5](#)
    - Драйвер принтера [8-13](#)
    - Драйвер факса [8-18](#)
    - Настройка по умолчанию [8-20](#)
    - Настройки при совместном доступе к принтеру [8-11](#)
    - Неизвестный идентификатор задания [8-19](#)
    - Общие сведения об учете заданий [8-2](#)
    - Ограничение использования аппарата [8-7](#)
    - Параметры администратора защиты паролем [8-25](#)
    - Печать отчета учета [8-23](#)
    - Подсчет количества напечатанных страниц [8-22](#)
    - Редактирование учетной записи [8-8](#)
    - Счетчик копий/напечатанных страниц [8-20](#)
    - Удаление учетной записи [8-10](#)
    - TWAIN [8-15](#)
    - WIA [8-17](#)
- ## Ф
- Финиш. сшивание [5-15](#), [5-16](#)
    - По умолчанию [7-23](#)
  - Формат даты [7-20](#)
  - Формат кассеты 1 (до 4) [7-16](#)
  - Формат оригинала [5-22](#)
  - Функция автоматического двустороннего копирования [1-7](#)
  - Функция управления энергосбережением [1-7](#)
- ## Х
- Характеристики [10-17](#)
    - Автоподатчик оригиналов [10-20](#)
    - Комплект сетевого интерфейса [10-21](#)
    - Податчик бумаги (на 300 листов) [10-20](#)
    - Устройство двусторонней печати [10-20](#)
    - Функции сканера [10-19](#)



- 
- Ц**  
Цвет сканирования [7-33](#), [7-35](#)  
Цветная бумага [10-16](#)
- Ч**  
Часовой пояс [7-20](#)
- Ш**  
Шлюз по умолчанию [10-23](#)  
Настройки [7-7](#)
- Щ**  
Щелевое стекло [2-2](#)
- Э**  
Экран по умолчанию [7-12](#)  
Этикетки [10-14](#)
- Я**  
Язык [7-12](#)  
Яркость экрана [7-13](#)  
Ящик печати [4-9](#)  
    Параметры [7-38](#)  
    Печать документа из ящика печати [4-16](#)  
    Поток операций ящика печати [4-10](#)  
    Сохранение документа в ящик печати [4-14](#)
- А**  
Auto-IP  
    Настройки [7-7](#)
- В**  
Bonjour [10-22](#)  
    Настройки [2-18](#), [7-8](#)
- Д**  
DHCP [10-23](#)  
    Настройки [7-7](#)  
DHCP (IPv6) [10-23](#)  
    Настройки [7-8](#)  
dpi [10-23](#)
- Е**  
EcoPrint [5-23](#), [10-22](#)  
    По умолчанию [7-23](#)  
Enhanced WSD  
    Настройки протокола [7-9](#)  
EnhancedWSD (SSL)  
    Настройки протокола [7-9](#)
- Н**  
Nagaki [10-15](#)  
HTTP  
    Настройки протокола [7-9](#)  
HTTPS  
    Настройки протокола [7-9](#)
- И**  
IP-адрес [10-23](#)  
    Настройки [7-7](#)  
IPP  
    Настройки протокола [7-9](#)  
IPP через SSL  
    Настройки протокола [7-9](#)
- К**  
KYOCERA Client Tool [7-27](#)
- Л**  
LPD  
    Настройки протокола [7-9](#)
- Р**  
PDF/A [10-24](#)  
Product Library [xii](#)
- R**  
RA (без состояния) [10-24](#)  
    Настройки [7-8](#)
- S**  
SMTP  
    Настройки протокола [7-9](#)  
SNMP  
    Настройки протокола [7-9](#)  
SNMPv3  
    Настройки протокола [7-9](#)  
SSL  
    Настройки [7-9](#)
- T**  
TCP/IP [10-24](#)  
    Настройки [7-7](#)  
TCP/IP (IPv4)  
    Настройка [2-15](#)  
    Настройки [7-7](#)  
TCP/IP (IPv6) [10-24](#)  
    Настройки [7-8](#)  
TWAIN [10-24](#)  
    Параметры [7-35](#)  
    Сканирование с помощью TWAIN [5-44](#)
- U**  
USB [10-24](#)
- W**  
WIA [10-24](#)  
    Настройка драйвера WIA [2-43](#)

**QUALITY  
CERTIFICATE**

This machine has passed  
all quality controls and  
final inspection



**KYOCERA Document Solutions America, Inc.****Headquarters**

225 Sand Road,  
Fairfield, New Jersey 07004-0008, USA  
Phone: +1-973-808-8444  
Fax: +1-973-882-6000

**Latin America**

8240 NW 52nd Terrace, Suite 301  
Miami, Florida 33166, USA  
Phone: +1-305-421-6640  
Fax: +1-305-421-6666

**KYOCERA Document Solutions Canada, Ltd.**

6120 Kestrel Rd., Mississauga, ON L5T 1S8,  
Canada  
Phone: +1-905-670-4425  
Fax: +1-905-670-8116

**KYOCERA Document Solutions****Mexico, S.A. de C.V.**

Calle Arquimedes No. 130, 4 Piso, Colonia Polanco  
Chapultepec, Delegacion Miguel Hidalgo,  
Ciudad de Mexico, C.P. 11560  
Phone: +52-555-383-2741  
Fax: +52-555-383-7804

**KYOCERA Document Solutions Brazil, Ltda.**

Alameda África, 545, Pólo Empresarial Consbrás,  
Tamboré, Santana de Parnaíba, State of São Paulo, CEP  
06543-306, Brazil  
Phone: +55-11-2424-5353  
Fax: +55-11-2424-5304

**KYOCERA Document Solutions Chile SpA**

Jose Ananias 505, Macul. Santiago, Chile  
Phone: +56-2-2670-1900  
Fax: +56-2-2350-7150

**KYOCERA Document Solutions****Australia Pty. Ltd.**

Level 3, 6-10 Talavera Road North Ryde N.S.W, 2113,  
Australia  
Phone: +61-2-9888-9999  
Fax: +61-2-9888-9588

**KYOCERA Document Solutions****New Zealand Ltd.**

Ground Floor, 19 Byron Avenue, Takapuna, Auckland,  
New Zealand  
Phone: +64-9-415-4517  
Fax: +64-9-415-4597

**KYOCERA Document Solutions Asia Limited**

13/F., Mita Centre, 552-566, Castle Peak Road Tsuen Wan,  
New Territories, Hong Kong  
Phone: +852-2496-5678  
Fax: +852-2610-2063

**KYOCERA Document Solutions****(China) Corporation**

8F, No. 288 Nanjing Road West, Huangpu District,  
Shanghai, 200003, China  
Phone: +86-21-5301-1777  
Fax: +86-21-5302-8300

**KYOCERA Document Solutions****(Thailand) Corp., Ltd.**

335 Ratchadapisek Road, Wongsawang, Bangsue,  
Bangkok 10800,  
Thailand  
Phone: +66-2-586-0333  
Fax: +66-2-586-0278

**KYOCERA Document Solutions****Singapore Pte. Ltd.**

12 Tai Seng Street #04-01A,  
Luxasia Building, Singapore 534118  
Phone: +65-6741-8733  
Fax: +65-6748-3788

**KYOCERA Document Solutions****Hong Kong Limited**

16/F., Mita Centre, 552-566, Castle Peak Road Tsuen Wan,  
New Territories, Hong Kong  
Phone: +852-3582-4000  
Fax: +852-3185-1399

**KYOCERA Document Solutions****Taiwan Corporation**

6F., No.37, Sec. 3, Minquan E. Rd.,  
Zhongshan Dist., Taipei 104, Taiwan R.O.C.  
Phone: +886-2-2507-6709  
Fax: +886-2-2507-8432

**KYOCERA Document Solutions Korea Co., Ltd.**

#10F Daewoo Foundation Bldg 18, Toegye-ro, Jung-gu,  
Seoul, Korea  
Phone: +822-6933-4050  
Fax: +822-747-0084

**KYOCERA Document Solutions****India Private Limited**

Second Floor, Centrum Plaza, Golf Course Road,  
Sector-53, Gurugram, Haryana 122002, India  
Phone: +91-0124-4671000  
Fax: +91-0124-4671001

**KYOCERA Document Solutions Europe B.V.**

Bloemlaan 4, 2132 NP Hoofddorp,  
The Netherlands  
Phone: +31(0)20-654-0000  
Fax: +31(0)20-653-1256

**KYOCERA Document Solutions Nederland B.V.**

Beechavenue 25, 1119 RA Schiphol-Rijk,  
The Netherlands  
Phone: +31-20-5877200  
Fax: +31-20-5877260

**KYOCERA Document Solutions (U.K.) Limited**

Eldon Court, 75-77 London Road,  
Reading, Berkshire RG1 5BS,  
United Kingdom  
Phone: +44-118-931-1500  
Fax: +44-118-931-1108

**KYOCERA Document Solutions Italia S.p.A.**

Via Monfalcone 15, 20132, Milano, Italy,  
Phone: +39-02-921791  
Fax: +39-02-92179-600

**KYOCERA Document Solutions Belgium N.V.**

Sint-Martinusweg 199-201 1930 Zaventem,  
Belgium  
Phone: +32-2-7209270  
Fax: +32-2-7208748

**KYOCERA Document Solutions France S.A.S.**

Espace Technologique de St Aubin  
Route de l'Orme 91195 Gif-sur-Yvette CEDEX,  
France  
Phone: +33-1-69852600  
Fax: +33-1-69853409

**KYOCERA Document Solutions Espana, S.A.**

Edificio Kyocera, Avda. de Manacor No.2,  
28290 Las Matas (Madrid), Spain  
Phone: +34-91-6318392  
Fax: +34-91-6318219

**KYOCERA Document Solutions Finland Oy**

Atomitie 5C, 00370 Helsinki,  
Finland  
Phone: +358-9-47805200  
Fax: +358-9-47805212

**KYOCERA Document Solutions****Europe B.V., Amsterdam (NL) Zürich Branch**

Hohlstrasse 614, 8048 Zürich,  
Switzerland  
Phone: +41-44-9084949  
Fax: +41-44-9084950

**KYOCERA Bilgitas Document Solutions  
Turkey A.S.**

Altunizade Mah. Prof. Fahrettin Kerim Gökay Cad. No:45  
34662 ÜSKÜDAR İSTANBUL, TURKEY  
Phone: +90-216-339-0020  
Fax: +90-216-339-0070

**KYOCERA Document Solutions****Deutschland GmbH**

Otto-Hahn-Strasse 12, 40670 Meerbusch,  
Germany  
Phone: +49-2159-9180  
Fax: +49-2159-918100

**KYOCERA Document Solutions Austria GmbH**

Wienerbergstraße 11, Turm A, 18. OG, 1100 Wien,  
Austria  
Phone: +43-1-863380  
Fax: +43-1-86338-400

**KYOCERA Document Solutions Nordic AB**

Borgarfjordsgatan 11, 164 40 Kista, Sweden  
Phone: +46-8-546-550-00  
Fax: +46-8-546-550-10

**KYOCERA Document Solutions Norge Nuf**

Olaf Helsetsv. 6, 0619 Oslo, Norway  
Phone: +47-22-62-73-00  
Fax: +47-22-62-72-00

**KYOCERA Document Solutions Danmark A/S**

Ejby Industrivej 60, DK-2600 Glostrup,  
Denmark  
Phone: +45-70223880  
Fax: +45-45765850

**KYOCERA Document Solutions Portugal Lda.**

Rua do Centro Cultural, 41 (Alvalade) 1700-106 Lisboa,  
Portugal  
Phone: +351-21-843-6780  
Fax: +351-21-849-3312

**KYOCERA Document Solutions****South Africa (Pty) Ltd.**

KYOCERA House, Hertford Office Park,  
90 Bekker Road (Cnr. Allandale), Midrand, South Africa  
Phone: +27-11-540-2600  
Fax: +27-11-466-3050

**KYOCERA Document Solutions Russia LLC.**

Building 2, 51/4, Schepkina St., 129110, Moscow,  
Russia  
Phone: +7(495)741-0004  
Fax: +7(495)741-0018

**KYOCERA Document Solutions Middle East**

Dubai Internet City, Bldg. 17,  
Office 157 P.O. Box 500817, Dubai,  
United Arab Emirates  
Phone: +971-04-433-0412

**KYOCERA Document Solutions Czech, s.r.o.**

Harfa Office Park, Českomoravská 2420/15, Praha 9  
Phone: +420-222-562-246

**KYOCERA Document Solutions Inc.**

2-28, 1-chome, Tamatsukuri, Chuo-ku  
Osaka 540-8585, Japan  
Phone: +81-6-6764-3555  
<https://www.kyoceradocumentsolutions.com>

