



> PRINT > COPY > SCAN > FAX

ECOSYS M5526cdn
ECOSYS M5526cdw

РУКОВОДСТВО ПО ЭКСПЛУАТАЦИИ ФАКСА



Содержание

Содержание	i
Предисловие	v
О руководстве по эксплуатации факса (настоящем руководстве)	v
Структура документа	v
Условные обозначения в данном руководстве	vi

1 Правовая информация и правила техники безопасности .. 1-1

Примечание	1-2
Условные обозначения по технике безопасности в этом руководстве	1-2
Об этом руководстве по эксплуатации	1-3
Юридическая информация	1-3
FCC PART 68 REQUIREMENTS	1-3
ВАЖНЫЕ ПРАВИЛА ТЕХНИКИ БЕЗОПАСНОСТИ	1-4
IMPORTANTES MESURES DE SECURITE	1-4
CANADIAN IC REQUIREMENTS	1-5
CONDITIONS DE L'IC CANADIENNE	1-5
Заявление о соответствии требованиям директив ЕС	1-5
Технические правила для терминального оборудования	1-6
Декларация о сетевой совместимости	1-7
Информация о товарных знаках	1-7

2 Подготовка к работе с аппаратом факсимильной связи 2-1

Названия компонентов и функций	2-2
Аппарат	2-2
Панель управления	2-4
Сенсорная панель	2-5
Использование клавиши [Ввод]	2-6
Использование клавиши [Быстрый набор]	2-6
Мастер быстрой установки (установка факса)	2-7
Параметры настройки факса	2-7
Порядок настройки факса	2-8
Установка даты и времени	2-9
Настройка офисной АТС (только для Европы)	2-10
Регистрация адресатов в адресной книге	2-11
Добавление адресата (адресная книга)	2-11
Добавление адресата к клавише набора одним нажатием	2-17

3 Отправка факсов 3-1

Основная процедура передачи	3-2
Использование повторного набора	3-3
Проверка состояния отправки	3-4
Отмена передачи в память (во время сканирования оригиналов)	3-4
Отмена передачи в память (во время установления связи)	3-4
Отмена передачи (отключение от линии связи)	3-5
Способы ввода адресатов	3-6
Ввод номера факса адресата с помощью цифровой клавиатуры	3-6
Выбор из адресной книги	3-8
Выбор с использованием клавиш набора одним нажатием	3-9
Использование клавиши быстрого набора	3-9
Широковещательная передача	3-10
Вход в систему/выход из системы	3-12
Вход в систему с включенным управлением входом пользователей	3-12
Вход в систему при включенном учете заданий	3-13
Функции передачи факсов	3-14
Формат оригинала	3-15

Ориентация оригинала	3-16
Двусторонняя	3-17
Разрешение перед. факсов	3-17
Плотность	3-17
Оригинал изображения	3-18
Непрерывное сканирование	3-18
Ввод имени файла	3-18
Уведомление о завершении задания	3-18
Передача факса с задержкой	3-19
Отмена передач с задержкой (поставленных в очередь)	3-20
Немедленная передача	3-20
Прямая передача факса	3-20
Отмена прямой передачи	3-20
Отчет о передаче факса	3-21
Ручная отправка	3-21
Резервная передача	3-22
Отправка с прерыванием	3-23
Использование последовательного набора номера	3-24
Использование избранных функций	3-26

4 Прием факсов 4-1

Прием факса	4-2
Метод приема	4-2
Задание метода приема	4-2
Автоматический режим приема	4-3
Порядок автоматического приема	4-3
Отмена приема (отключение от линии связи)	4-3
Ручной прием	4-4
Порядок ручного приема	4-4
Функции приема факсов	4-5
Тип носителя для печати	4-6
Дата/время приема	4-7
Двустор. печать	4-7
Печать 2 в 1	4-7
Непрер. печать	4-7

5 Использование полезных функций факса 5-1

Настройки пересылки	5-2
Тип адресата пересылки	5-2
Настройка пересылки	5-2
Регистрация адресата пересылки	5-2
Изменение зарегистрированного содержимого	5-3
Удаление зарегистрированного содержимого	5-4
Настройка времени пересылки	5-4
Настройка формата файла	5-5
Разделение файлов	5-6
Настройка дополнительной информации для темы электронного сообщения ..	5-6
Настройка FTP-передачи с шифрованием	5-6
Настройка печати	5-7
Регистрация имени файла	5-7
Настройки для пересылки из Command Center RX (настройки пересылки)	5-8
Функция "Ящик доп. адреса"	5-9
Ящик дополнительного адреса	5-9
Связь с использованием дополнительного адреса (субадреса)	5-9
Регистрация ящика дополнительного адреса	5-10
Изменение ящика дополнительного адреса	5-11
Удаление ящика дополнительного адреса	5-12
Печать оригиналов из ящика дополнительного адреса	5-12

Проверка сведений	5-13
Удаление оригиналов из ящика дополнительного адреса после печати	5-14
Удаление оригиналов из ящика дополнительного адреса	5-15
Печать списка ящиков подадресов	5-15
Передача с использованием субадреса	5-16
Связь с опросом	5-17
Передача с опросом	5-17
Прием с опросом	5-19
Печать из ящика опроса	5-21
Проверка сведений	5-22
Удаление оригиналов из ящика опроса	5-22
Шифрование	5-23
Регистрация ключа шифрования	5-24
Изменение зарегистрированного содержимого ключа шифрования	5-25
Удаление зарегистрированного содержимого ключа шифрования	5-25
Использование шифрованной передачи	5-26
Настройка шифрованного приема	5-27
Использование подключенного к аппарату телефона	5-28
Автоматическое переключение режимов приема "факс/телефон"	5-28
Автоматическое переключение режимов приема "факс/автоответчик"	5-30
Ручная отправка	5-32
Ручной прием	5-33
Функция удаленного переключения	5-34

6 Отправка факсов с ПК 6-1

Последовательность отправки сетевого факса	6-2
Последовательность приема сетевого факса	6-3
Настройка	6-3
Установка драйвера факса	6-4
Удаление драйвера факса	6-7
Основная передача	6-8
Настройка параметров драйвера по умолчанию	6-11
Диалоговое окно "Параметры по умолчанию"	6-12
Изменение настроек передачи	6-16
Использование титульных страниц	6-21
Регистрация титульной страницы (параметры по умолчанию)	6-27
Управление передачей	6-32

7 Управление заданиями 7-1

Инструменты для проверки результатов передачи и состояния регистрации	7-2
Проверка журнала заданий факса	7-3
Отображение экрана журнала заданий	7-3
Печать административных отчетов (настройка отчета о результатах)	7-4
Отчеты о результатах отправки	7-4
Отчет для задания, отмененного перед отправкой	7-5
Формат получателя	7-5
Отчеты о результатах приема факса	7-6
Отчет об операциях (отчеты об исходящих и входящих факсах)	7-7
Печать отчетов об операциях	7-7
Автоматическая распечатка	7-7
Страница состояния	7-8
Отправка отчета о результатах приема факса на электронную почту	7-9
Экран подтверждения адресатов	7-10

8 Параметры факса 8-1

Параметры факса по умолчанию	8-2
Порядок работы	8-2

Параметры системного меню	8-3
Отчет	8-4
Настройки кассеты/универсального лотка	8-5
Общие параметры	8-6
ФАКС	8-7
Ограничение передачи	8-11
Регистрация допустимых номеров факсов	8-13
Изменение допустимых номеров факсов	8-14
Удаление допустимых номеров факсов	8-14
Регистрация отклоняемых номеров факсов	8-15
Изменение отклоняемых номеров факсов	8-16
Удаление отклоняемых номеров факсов	8-16
Регистрация разрешенного идентификационного номера	8-17
Изменение разрешенных идентификационных номеров	8-18
Удаление разрешенных идентификационных номеров	8-18
Параметры ограничения отправлений	8-19
Параметры ограничения приема	8-19
Прием с неизвестного номера	8-20
Неиспользуемое время	8-21
Управление учетными записями	8-23

9 Устранение неисправностей 9-1

Индикаторы выполнения операций отправки/приема	9-2
Реагирование на включение индикаторов внимания	9-2
Меры предосторожности при выключении питания	9-3
Сообщения	9-4
Список кодов ошибок	9-6
Устранение неисправностей	9-9
Частые запросы	9-11

10 Приложение 10-1

Способ ввода символов	10-2
Экраны ввода	10-2
Ввод символов	10-4
Характеристики	10-5
Карта меню	10-7
Формат принятых факсов и приоритет бумаги (метрическая система единиц)	10-13
Алфавитный указатель	Алфавитный указатель-1

Предисловие

Настоящее руководство содержит сведения по эксплуатации и техническому обслуживанию аппарата, а также описание простых действий по устранению возникающих неполадок и поддержанию аппарата в исправном состоянии.

Перед эксплуатацией факсимильного аппарата ознакомьтесь с данным руководством по эксплуатации. Храните его недалеко от факсимильного аппарата в качестве справочника.

О руководстве по эксплуатации факса (настоящем руководстве)

Структура документа

В настоящем руководстве содержатся следующие разделы.

Раздел		Содержание
1	Правовая информация и правила техники безопасности	Содержит описание мер предосторожности при использовании аппарата и информацию о товарных знаках.
2	Подготовка к работе с аппаратом факсимильной связи	Содержит описание компонентов аппарата и мастера быстрой установки.
3	Отправка факсов	Содержит пояснение общих методов отправки факсов и функций их передачи.
4	Прием факсов	Содержит пояснение общих методов получения факсов и функций их приема.
5	Использование полезных функций факса	Содержит описание удобных функций факса, таких как сохранение принятых факсов в ящики в памяти аппарата, пересылка принятых факсов и передача данных с опросом (функция, позволяющая принимающей стороне ответить на вызов и включить режим приема факса).
6	Отправка факсов с ПК	Содержит описание порядка отправки факсов с ПК.
7	Управление заданиями	Содержит описание проверки состояния последних операций передачи и приема на сенсорной панели. Кроме того, содержит пояснение порядка вывода на печать административных отчетов о результатах сеансов связи, настройках аппарата и зарегистрированной информации.
8	Параметры факса	Содержит пояснения различных настроек, управляющих использованием факса, например ограничения адресатов для передачи сообщений, блокирования приема факсов и настройки времени запрета использования.
9	Устранение неисправностей	Содержит пояснение действий, которые необходимо выполнить при отображении сообщений об ошибках или при возникновении иных неполадок.
10	Приложение	Содержит описание порядка ввода символов и список технических характеристик аппарата.

Условные обозначения в данном руководстве

В приведенных ниже объяснениях в качестве примера используется Adobe Reader XI.

Щелкните элемент оглавления для быстрого перехода к соответствующей странице.

Щелкните для перехода от текущей страницы к ранее отображавшейся странице. Данная функция удобна, если необходимо вернуться к странице, с которой был выполнен быстрый переход, к текущей странице.

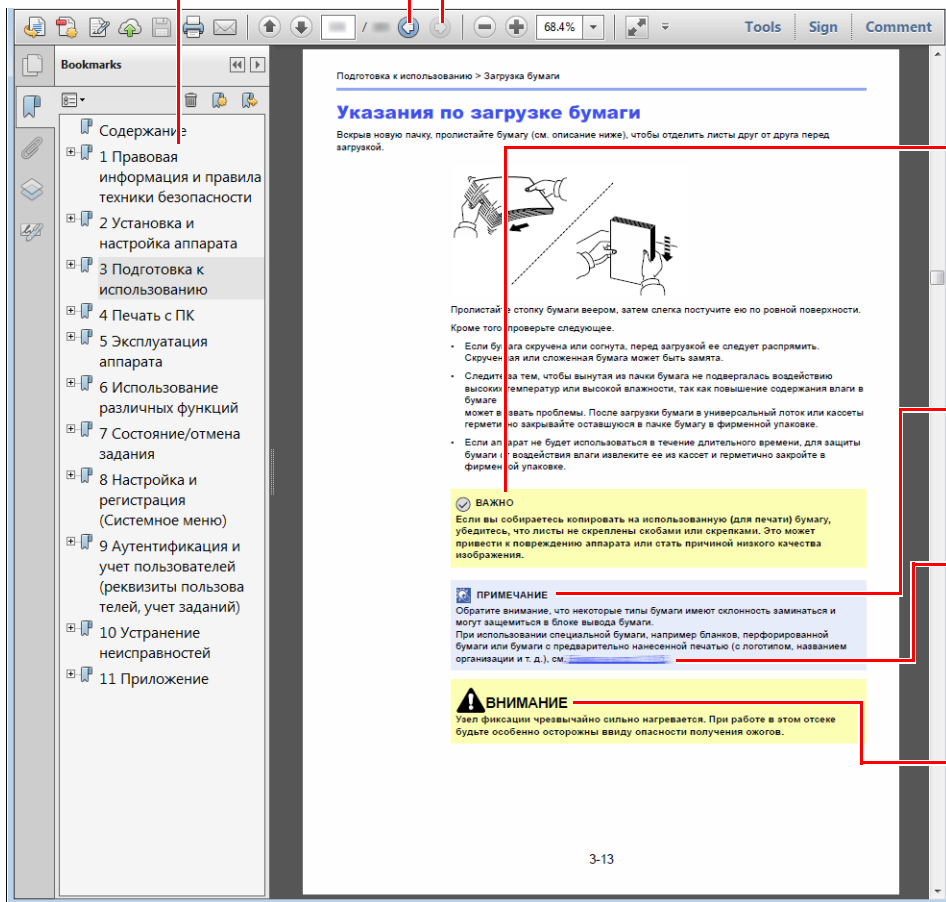

ВАЖНО

Указывает на требования по эксплуатации и ограничения, которые необходимо соблюдать для безопасной эксплуатации аппарата и недопущения повреждения самого аппарата или иного имущества.

ПРИМЕЧАНИЕ

Указывает на дополнительные объяснения и справочную информацию по эксплуатации.

[См.](#)

Щелкните подчеркнутый текст для быстрого перехода к соответствующей странице.

ВНИМАНИЕ

Предупреждает о риске травмы или механического повреждения при недостаточном внимании или несоблюдении соответствующих правил.

ПРИМЕЧАНИЕ

Отображаемые в программе Adobe Reader элементы могут различаться в зависимости от порядка использования программы. Если оглавление или инструменты не отображаются, см. справку по программе Adobe Reader.

К некоторым элементам в данном руководстве применяются следующие условные обозначения.

Условное обозначение	Описание
[Жирный шрифт]	Указывает на аппаратные или экранные кнопки.
"Обычный шрифт"	Указывает на сообщение или настройку.

Условные обозначения в процедурах по эксплуатации аппарата

В настоящем руководстве используется следующее описание последовательностей нажатий клавиш на сенсорной панели:

Процедура	Процедура, указанная в данном руководстве
Нажмите клавишу [Системное меню/Счетчик]. ▼ Выберите [↘]. ▼ Выберите [Общие параметры]. ▼ Выберите [Звук].	Клавиша [Системное меню/Счетчик] > [Общие параметры] > [Звук]

1 Правовая информация и правила техники безопасности

Перед использованием аппарата, пожалуйста, прочтите данную информацию. В этом разделе приводится информация по следующим темам.

Примечание	1-2
Условные обозначения по технике безопасности в этом руководстве	1-2
Об этом руководстве по эксплуатации	1-3
Юридическая информация	1-3
FCC PART 68 REQUIREMENTS	1-3
ВАЖНЫЕ ПРАВИЛА ТЕХНИКИ БЕЗОПАСНОСТИ	1-4
IMPORTANTES MESURES DE SECURITE	1-4
CANADIAN IC REQUIREMENTS	1-5
CONDITIONS DE L'IC CANADIENNE	1-5
Заявление о соответствии требованиям директив ЕС	1-5
Технические правила для терминального оборудования	1-6
Декларация о сетевой совместимости	1-7
Информация о товарных знаках	1-7

Примечание

Условные обозначения по технике безопасности в этом руководстве

Специальные предупреждающие символы в разделах настоящего руководства и на компонентах факса призваны обратить внимание пользователя на возможную опасность как для него самого, так и для других людей и окружающих объектов, связанную с эксплуатацией данного факса, а также помочь обеспечить правильную и безопасную эксплуатацию.



ПРЕДУПРЕЖДЕНИЕ: Предупреждает о возможности получения тяжелой травмы или смерти при недостаточном внимании или несоблюдении соответствующих правил.



ВНИМАНИЕ! Предупреждает о риске травмы или механического повреждения при недостаточном внимании или несоблюдении соответствующих правил.

Символы

Символ  показывает, что соответствующий раздел включает в себя предупреждения относительно безопасности. Знаки внутри символа призваны привлечь внимание пользователя.



... [Общее предупреждение]



... [Предупреждение о возможности ожога]

Символ  указывает, что соответствующий раздел содержит информацию о запрещенных действиях. Внутри символа приводится условное обозначение запрещенного действия.



... [Предупреждение о запрещенном действии]



... [Разборка запрещена]

Символ  указывает, что соответствующий раздел содержит информацию о действиях, которые должны быть выполнены. Внутри символа приводится условное обозначение обязательного действия.



... [Уведомление об обязательном действии]



... [Извлеките вилку шнура питания из сетевой розетки]



... [Обязательно подключайте аппарат к сетевой розетке с заземлением]

Если предупреждения по технике безопасности в данном руководстве напечатаны неразборчиво, или в случае потери самого руководства обратитесь к представителю сервисной службы и закажите новое руководство (услуга платная).



ПРИМЕЧАНИЕ

Вследствие постоянных обновлений информация, изложенная в данном руководстве по эксплуатации, подлежит изменению без предварительного уведомления.

Об этом руководстве по эксплуатации

В данном руководстве по эксплуатации содержатся сведения о порядке использования функций факсимильной связи данного аппарата.

Перед эксплуатацией аппарата ознакомьтесь с данным руководством по эксплуатации.

Во время эксплуатации сверяйтесь с руководством по эксплуатации для ознакомления с информацией по одной из следующих тем.

Окружающая среда
Меры предосторожности при эксплуатации
Загрузка бумаги
Очистка
Замена контейнера с тонером
Устранение сбоев в работе
Реагирование на сообщения об ошибках
Устранение замятия бумаги

Юридическая информация

КОМПАНИЯ-ИЗГОТОВИТЕЛЬ НЕ НЕСЕТ ОТВЕТСТВЕННОСТИ ЗА ПОТЕРЮ, ПОЛНУЮ ИЛИ ЧАСТИЧНУЮ, ПОЛУЧЕННЫХ ДОКУМЕНТОВ, ЕСЛИ ТАКОВАЯ ПОТЕРЯ СТАЛА РЕЗУЛЬТАТОМ ПОВРЕЖДЕНИЯ СИСТЕМЫ ФАКСИМИЛЬНОЙ СВЯЗИ, СБОЕВ В ЕЕ РАБОТЕ, НЕПРАВИЛЬНОГО ОБРАЩЕНИЯ ИЛИ ВНЕШНИХ ФАКТОРОВ, ТАКИХ КАК ОТКЛЮЧЕНИЕ ЭЛЕКТРОПИТАНИЯ, А ТАКЖЕ НЕ НЕСЕТ ОТВЕТСТВЕННОСТИ ЗА СУГУБО ЭКОНОМИЧЕСКИЕ УБЫТКИ ИЛИ НЕРЕАЛИЗОВАННУЮ ПРИБЫЛЬ ВСЛЕДСТВИЕ УПУЩЕННЫХ ВОЗМОЖНОСТЕЙ ИЗ-ЗА ПРОПУЩЕННЫХ ТЕЛЕФОННЫХ ЗВОНКОВ ИЛИ СВЯЗАННЫХ С НИМИ ЗАПИСАННЫХ СООБЩЕНИЙ.

FCC PART 68 REQUIREMENTS

- 1 This equipment complies with Part 68 of the FCC rules and the requirements adopted by the ACTA. On the rear side of the equipment to install Assembly Board is a label that contains, among other information, a product identifier in the format US:AAAEQ##TXXXX. If requested, this number must be provided to the telephone company.
- 2 This equipment connects to the network via USOC RJ11C.
- 3 A plug and jack used to connect this equipment to the premises wiring and telephone network must comply with the applicable FCC Part 68 rules and requirements adopted by the ACTA. A compliant telephone cord and modular plug is provided with this product. It is designed to be connected to a compatible modular jack that is also compliant. See installation instructions for details.
- 4 The REN is used to determine the number of devices that may be connected to a telephone line. Excessive RENs on a telephone line may result in the devices not ringing in response to an incoming call. In most but not all areas, the sum of RENs should not exceed five (5.0). To be certain of the number of devices that may be connected to a line, as determined by the total RENs, contact the local telephone company. For products approved after July 23, 2001, the REN for this product is part of the product identifier that has the format US:AAAEQ##TXXXX. The digits represented by ## are the REN without a decimal point (e.g., 03 is a REN of 0.3). For earlier products, the REN is separately shown on the label.
- 5 If this equipment causes harm to the telephone network, the telephone company will notify you in advance that temporary discontinuance of service may be required. But if advance notice isn't practical, the telephone company will notify the customer as soon as possible. Also, you will be advised of your right to file a complaint with the FCC if you believe it is necessary.
- 6 The telephone company may make changes in its facilities, equipment, operations or procedures that could affect the operation of the equipment. If this happens the telephone company will provide advance notice in order for you to make necessary modifications to maintain uninterrupted service.

- 7 If trouble is experienced with this equipment, please contact the following company for repair and (or) warranty information:

KYOCERA Document Solutions America, Inc.

225 Sand Road,
Fairfield, New Jersey 07004-0008, USA
Phone: +1-973-808-8444
Fax: +1-973-882-6000

If the equipment is causing harm to the telephone network, the telephone company may request that you disconnect the equipment until the problem is resolved.

- 8 This equipment cannot be used on public coin service provided by the telephone company. Connection to Party line service is subject to state tariffs. Contact the state public utility commission, public service commission or corporation commission for information.
- 9 If your home has specially wired alarm equipment connected to the telephone line, ensure the installation of this equipment does not disable your alarm equipment. If you have questions about what will disable alarm equipment, consult your telephone company or a qualified installer.
- 10 The Telephone Consumer Protection Act of 1991 makes it unlawful for any person to use a computer or other electronic device, including FAX machines, to send any message unless such message clearly contains in a margin at the top or bottom of each transmitted page or on the first page of the transmission, the date and time it is sent and an identification of the business or other entity, or other individual sending the message and the telephone number of the sending machine or such business, other entity, or individual. (The telephone number provided may not be a 900 number or any other number for which charges exceed local or long-distance transmission charges.) In order to program this information into your FAX machine, you should complete the following steps: (Insure that it will be transmitted, see [Имя локал. факса на стр. 2-7](#), [Лок. номер факса на стр. 2-7](#), [ТТІ на стр. 2-7](#) and [Установка даты и времени на стр. 2-9](#).)

ВАЖНЫЕ ПРАВИЛА ТЕХНИКИ БЕЗОПАСНОСТИ

С целью снижения риска пожара, поражения электрическим током и травм персонала при работе с телефонным оборудованием необходимо соблюдать основные меры предосторожности, в том числе приведенные ниже.

ВНИМАНИЕ! Для снижения риска пожара используйте только телекоммуникационный кабель, сертифицированный согласно требованиям UL или CSA, размера 26 AWG или большего.

- 1 Запрещается использовать данное изделие вблизи воды, например вблизи ванн, раковин, кухонных или стиральных моек, а также во влажных подвальных помещениях или у бассейнов.
- 2 Избегайте использования телефона (за исключением беспроводного) во время грозы. Существует маловероятный риск поражения электрическим током вследствие удара молнии.
- 3 Не используйте телефон для сообщения об утечке газа вблизи места утечки.
- 4 Используйте только сетевой шнур и батареи, указанные в данном руководстве. Запрещается сжигать использованные батареи для утилизации. Это может привести к их взрыву. По поводу возможных указаний по утилизации см. местные нормы и правила.

СОХРАНИТЕ ЭТУ ИНСТРУКЦИЮ

IMPORTANTES MESURES DE SECURITE

Certaines mesures de sécurité doivent être prises pendant l'utilisation de matériel téléphonique afin de réduire les risques d'incendie, de choc électrique et de blessures. En voici quelques unes:

- 1 Ne pas utiliser l'appareil près de l'eau, p. ex., près d'une baignoire, d'un lavabo, d'un évier de cuisine, d'un bac à laver, dans un sous-sol humide ou près d'une piscine.
- 2 Eviter d'utiliser le téléphone (sauf s'il s'agit d'un appareil sans fil) pendant un orage électrique. Ceci peut présenter un risque de choc électrique causé par la foudre.
- 3 Ne pas utiliser l'appareil téléphonique pour signaler une fuite de gaz s'il est situé près de la fuite.

- 4 Utiliser seulement le cordon d'alimentation et le type de piles indiqués dans ce manuel. Ne pas jeter les piles dans le feu: elles peuvent exploser. Se conformer aux règlements pertinents quant à l'élimination des piles.

CONSERVER CES INSTRUCTIONS

CANADIAN IC REQUIREMENTS

"This product meets the applicable Innovation, Science and Economic Development Canada technical specifications."

"The Ringer Equivalence Number (REN) indicates the maximum number of devices allowed to be connected to a telephone interface. The termination of an interface may consist of any combination of devices subject only to the requirement that the sum of the RENs of all the devices not exceed five."

The REN (CANADA) of this product is 0.4.

CONDITIONS DE L'IC CANADIENNE

"Le présent produit est conforme aux spécifications techniques applicables d'Innovation, Sciences et Développement économique Canada."

"L'indice d'équivalence de la sonnerie (IES) sert à indiquer le nombre maximal de dispositifs qui peuvent être raccordés à une interface téléphonique. La terminaison d'une interface peut consister en une combinaison quelconque de dispositifs, à la seule condition que la somme des IES de tous les dispositifs n'excède pas cinq."

Le IES (CANADA) pour ce produit est 0.4.



ЗАЯВЛЕНИЕ О СООТВЕТСТВИИ ТРЕБОВАНИЯМ ДИРЕКТИВ 93/68/ЕЕС, 1999/5/ЕС и 2009/125/ЕС

Со всей ответственностью заявляем, что изделие, подпадающее под действие этой декларации, полностью соответствует следующим стандартам.

Терминальное оборудование

TBR 21

Общеввропейские технические правила, касающиеся требований к подключению терминального оборудования (кроме устройств, поддерживающих услугу голосовой телефонии) к аналоговым телефонным сетям общего пользования (PSTN), в которых сетевая адресация, если таковая услуга предоставляется, осуществляется в режиме тонального набора с разделением частот (DTMF)

Технические правила для терминального оборудования

Данное терминальное оборудование соответствует следующим техническим требованиям.

- TBR21
- AN 01R00 Рекомендации для Португалии
- AN 02R01 Рекомендации для Швейцарии и Норвегии
- AN 05R01 Рекомендации для Германии, Испании, Греции, Португалии и Норвегии
- AN 06R00 Рекомендации для Германии, Греции и Португалии
- AN 07R01 Рекомендации для Германии, Испании, Португалии и Норвегии
- AN 09R00 Рекомендации для Германии
- AN 10R00 Рекомендации для Германии
- AN 11R00 Рекомендации для Португалии
- AN 12R00 Рекомендации для Испании
- AN 16R00 Рекомендации общего характера
- DE 03R00 Национальные рекомендации для Германии
- DE 04R00 Национальные рекомендации для Германии
- DE 05R00 Национальные рекомендации для Германии
- DE 08R00 Национальные рекомендации для Германии
- DE 09R00 Национальные рекомендации для Германии
- DE 12R00 Национальные рекомендации для Германии
- DE 14R00 Национальные рекомендации для Германии
- ES 01R01 Национальные рекомендации для Испании
- GR 01R00 Национальные рекомендации для Греции
- GR 03R00 Национальные рекомендации для Греции
- GR 04R00 Национальные рекомендации для Греции
- NO 01R00 Национальные рекомендации для Норвегии
- NO 02R00 Национальные рекомендации для Норвегии
- P 03R00 Национальные рекомендации для Португалии
- P 08R00 Национальные рекомендации для Португалии

Декларация о сетевой совместимости

Изготовитель заявляет о том, что данное оборудование предназначено для эксплуатации в телефонных сетях общего пользования (PSTN) следующих стран:

■ Австрия	■ Франция	■ Лихтенштейн	■ Словакия
■ Бельгия	■ Германия	■ Литва	■ Словения
■ Болгария	■ Греция	■ Люксембург	■ Испания
■ Кипр	■ Венгрия	■ Мальта	■ Швеция
■ Чехия	■ Исландия	■ Норвегия	■ Швейцария
■ Дания	■ Ирландия	■ Польша	■ Нидерланды
■ Эстония	■ Италия	■ Португалия	■ Великобритания
■ Финляндия	■ Латвия	■ Румыния	

Информация о товарных знаках

- Microsoft, Windows, WindowsXP, Windows Server 2003, Windows Vista, Windows Server 2008, Windows 7, Windows Server 2012, Windows 8, Windows 8.1, Windows 10 и Internet Explorer являются зарегистрированными товарными знаками или товарными знаками Microsoft Corporation в США и (или) других странах.
- Adobe Acrobat, Adobe Reader и PostScript являются товарными знаками Adobe Systems, Incorporated.
- Ethernet является зарегистрированным товарным знаком Xerox Corporation.
- IBM и IBM PC/AT являются товарными знаками International Business Machines Corporation.

Все остальные названия компаний и продуктов, упомянутые в настоящем руководстве, являются товарными знаками или зарегистрированными товарными знаками соответствующих компаний. В данном руководстве знаки [™] и [®] не используются.

2 Подготовка к работе с аппаратом факсимильной связи

В этой главе рассматриваются следующие темы.

Названия компонентов и функций	2-2
Аппарат	2-2
Панель управления	2-4
Сенсорная панель	2-5
Использование клавиши [Ввод]	2-6
Использование клавиши [Быстрый набор]	2-6
Мастер быстрой установки (установка факса)	2-7
Параметры настройки факса	2-7
Порядок настройки факса	2-8
Установка даты и времени	2-9
Настройка офисной АТС (только для Европы)	2-10
Регистрация адресатов в адресной книге	2-11
Добавление адресата (адресная книга)	2-11
Добавление адресата к клавише набора одним нажатием	2-17

Названия компонентов и функций

Аппарат

В данной главе указаны названия компонентов, необходимых для использования аппарата для факсимильной связи. Названия компонентов, осуществляющих функции, отличные от функций факсимильной связи, см. в документе:

➔ *Руководство по эксплуатации аппарата*

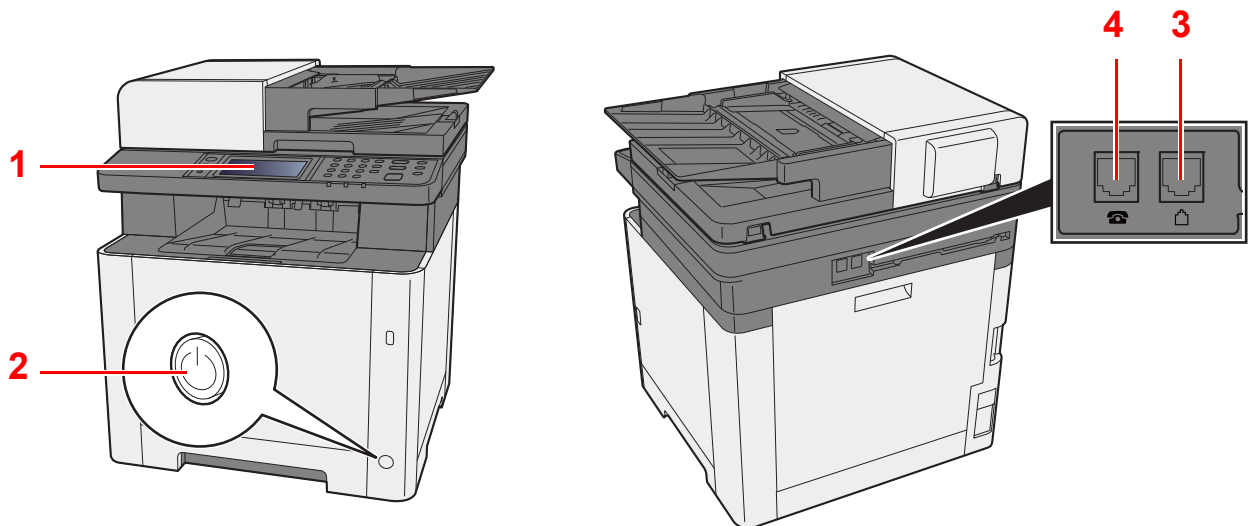

1	Панель управления	На панели управления выполняют все действия, связанные с факсимильной связью.
2	Выключатель питания	Для выполнения операций передачи/приема факса или копирования переведите выключатель в положение "включено" (ON). Включается подсветка сенсорной панели, что означает готовность аппарата к работе.
3	Разъем LINE (линия связи)	Подключите модульный шнур телефонной линии в этот разъем.
4	Разъем TEL (телефон)	При использовании обычного телефонного аппарата подключите его модульный шнур в этот разъем.



ВАЖНО

При выключенном сетевом выключателе автоматический прием факсов невозможен.

Автоподатчик оригиналов

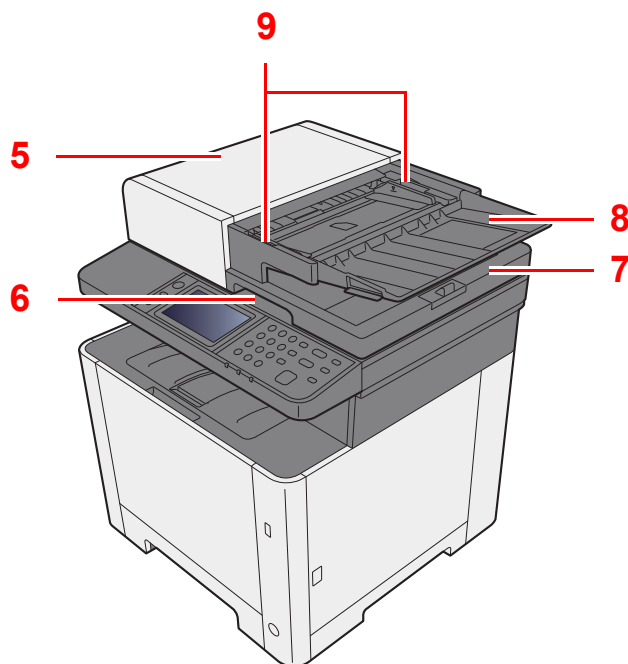

5	Верхняя крышка	Откройте эту крышку в случае замятия оригинала в автоподатчике оригиналов.
6	Ручка для открывания	Держитесь за эту ручку при открывании или закрывании автоподатчика оригиналов.
7	Выходной лоток оригиналов	Считанные оригиналы складываются в этом лотке.
8	Лоток оригиналов	Сложите листы оригинала в стопку в этом лотке.
9	Направляющие ширины оригиналов	Отрегулируйте эти направляющие по ширине оригинала.

Панель управления

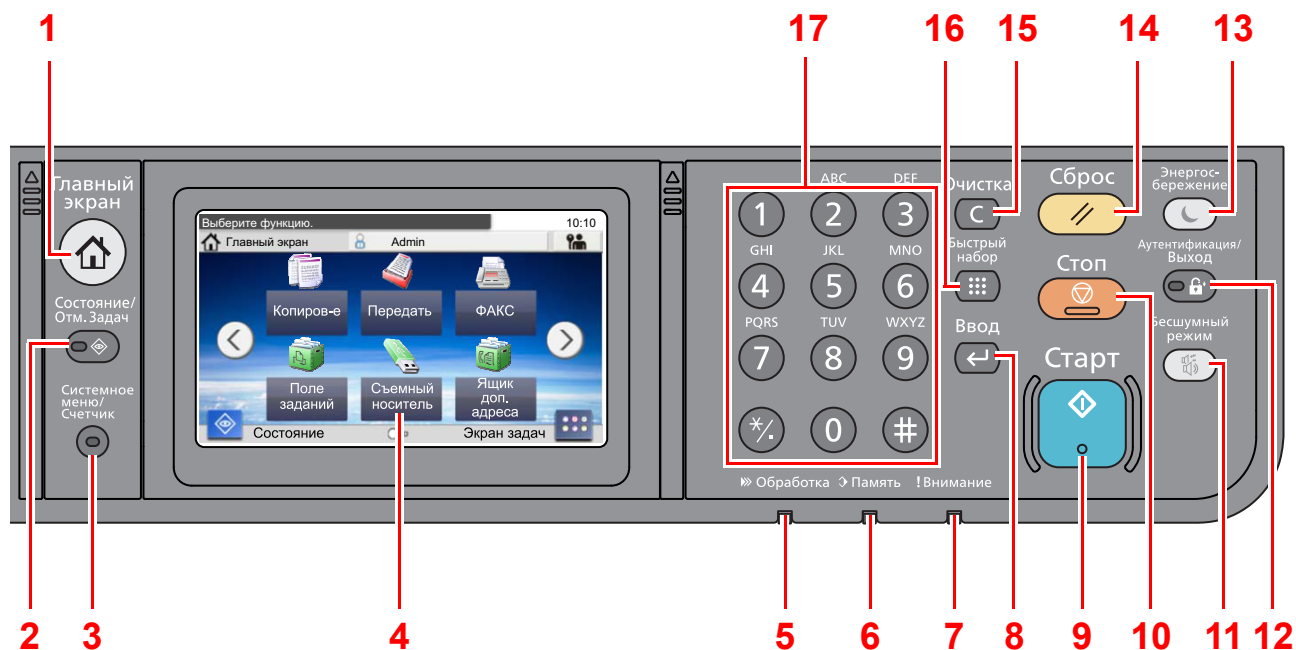

- 1 Клавиша [**Главный экран**]: отображение главного экрана
- 2 Клавиша [**Состояние/Отм. Задач**]: отображение экрана состояния/отмены задания.
- 3 Клавиша [**Системное меню/Счетчик**]: отображение экрана системного меню/счетчика.
- 4 Сенсорная панель: отображение значков для настройки параметров аппарата.
- 5 Индикатор [**Обработка**]: мигает во время печати или приема/передачи.
- 6 Индикатор [**Память**]: мигает во время обращения аппарата к памяти аппарата, памяти факса или съемному носителю USB (универсальному).
- 7 Индикатор [**Внимание**]: светится или мигает при возникновении ошибки и остановке задания.
- 8 Клавиша [**Ввод**]: завершение ввода с цифровой клавиатуры, а также завершение ввода сведений во время настройки функций. Функционирует связано с отображаемой на экране кнопкой [**OK**].
- 9 Клавиша [**Старт**]: запуск операции копирования и сканирования, а также выполнение настройки.
- 10 Клавиша [**Стоп**]: отмена или приостановка выполняемого задания.
- 11 Клавиша [**Бесшумный режим**]: можно снизить уровень шума при работе аппарата.
- 12 Клавиша [**Аутентификация/Выход**]: выполняет аутентификацию при переключении пользователей и завершает операцию для текущего пользователя (т. е. выполняет выход из системы).
- 13 Клавиша [**Энергосбережение**]: перевод аппарата в режим ожидания. Выход из режима ожидания, если аппарат находится в нем.
- 14 Клавиша [**Сброс**]: восстановление значений параметров по умолчанию.
- 15 Клавиша [**Очистка**]: удаление введенных чисел и символов.
- 16 Клавиша [**Быстрый набор**]: указывает зарегистрированную информацию, например номера адресов и идентификаторы пользователей по номеру.
- 17 Цифровая клавиатура: служит для ввода цифр и символов.

Сенсорная панель

Главный экран

Данный экран отображается после нажатия клавиши [Главный экран] на панели управления. Соответствующий экран отображается после прикосновения к значку.

Пользователь может изменить отображение значков на главном экране, а также фон экрана.

➔ *Руководство по эксплуатации аппарата*

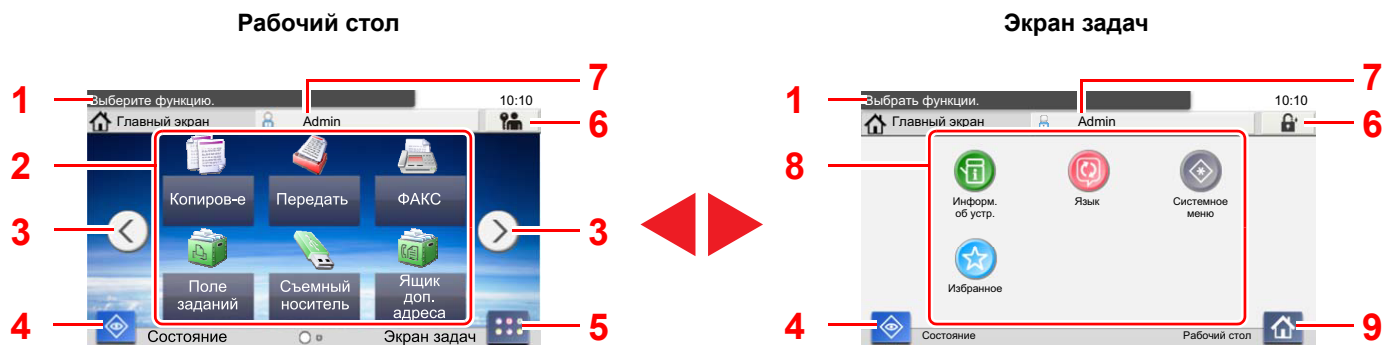

* В зависимости от конфигурации и параметров настройки отображение может отличаться от реального экрана.

№	Параметр	Описание
1	Сообщение	Отображается сообщение в зависимости от состояния.
2	Рабочий стол	Отображается значок функции. Также отображаются функции, зарегистрированные как избранные. Значки, которые не отображаются на первой странице, отображаются на последующих страницах.
3	Кнопки переключения экранов	Используйте эти кнопки для перехода между страницами рабочего стола. Они отображаются при наличии нескольких страниц в документе.
4	[Состояние]	Отображается экран состояния. В случае ошибки на экране отображается "!". После устранения ошибки отображается обычный экран.
5	[Экран задач]	Отображается экран задач.
6	[Вых. из сист.]	Завершение сеанса для текущего пользователя. Данный элемент отображается, когда включено управление входом пользователей в систему.
7	Имя пользователя для входа	Отображает имя пользователя, выполнившего вход. Данный элемент отображается, когда включено управление входом пользователей в систему. Выбор пункта "Имя пользователя при входе" приводит к отображению информации о пользователе, который выполнил вход.
8	Панель задач	Отображаются значки задач.
9	[Рабочий стол]	Отображается рабочий стол.

Работа с сенсорной панелью

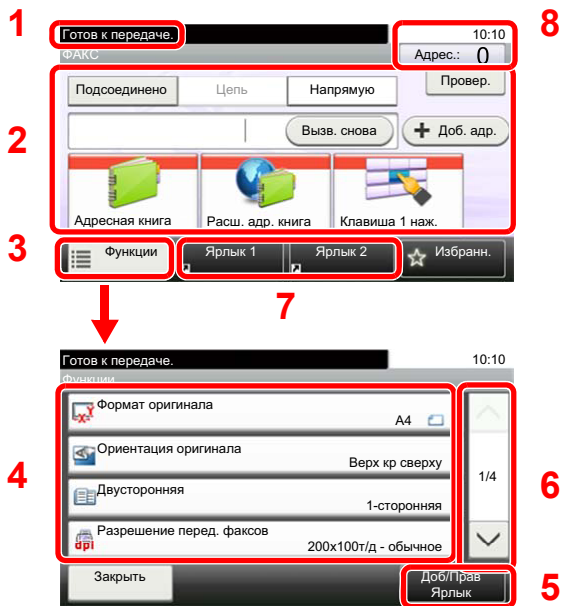

- 1 Отображение состояния оборудования и необходимых сообщений для оператора.
- 2 Ввод адресатов.
- 3 Настройка параметров функций.
- 4 Отображение доступных функций и параметров.
- 5 Регистрация функций как ярлыков.
- 6 Прокрутка вверх и вниз, когда список значений невозможно отобразить полностью на одном экране.
- 7 Отображение ярлыков.
- 8 Отображение даты, времени и номера адресата.

Использование клавиши [Ввод]

Клавиша [Ввод] выполняет ту же функцию, что и клавиша с отметкой ввода (↵), например клавиша [OK ↵] и [Закреть ↵].

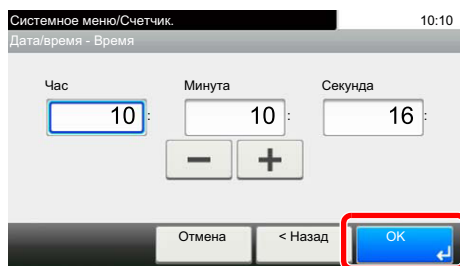

Использование клавиши [Быстрый набор]

Клавиша [Быстрый набор] используется при непосредственном вводе номера с цифровой клавиатуры, например при указании адресата передачи с помощью номера быстрого набора.

Подробнее о быстром наборе см.:

➔ [Использование клавиши быстрого набора \(стр. 3-9\)](#)

Быстрый набор

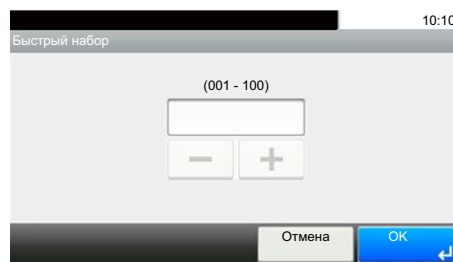

Мастер быстрой установки (установка факса)

В режиме быстрой установки для настройки перечисленных ниже параметров используется мастер настройки. Настройку параметров необходимо выполнить перед началом эксплуатации системы факсимильной связи.

Параметры настройки факса

Шаг	Параметры настройки	Описание	Страница для справки
1. Режим набора/приема	Режим набора*	Выберите режим набора номера в соответствии с типом телефонной линии.	8—8
	Режим приема	Выберите режим приема.	8—9
2. Свед. лок. факса	Имя локал. факса	Зарегистрируйте имя локального факса, которое будет печататься на факсимильных сообщениях, принимаемых аппаратом адресата.	8—7
	Лок. номер факса	Введите номер локального факса, который будет печататься на факсимильных сообщениях, принимаемых аппаратом адресата.	8—7
	Лок. ид. факса	Ввод локального идентификатора факса. Локальный идентификатор факса позволяет ограничить число адресатов, с которыми возможен обмен данными. Введите 4-значный номер локального идентификатора факса.	8—7
	ТТІ	Выберите, следует ли выводить на печать местную информацию факсе на факсимильных сообщениях, получаемых аппаратом адресата.	8—7
3. Звук	Громкость динамика	Настройка уровня громкости при выборе [Подсоединено] . Громкость динамика: громкость встроенного динамика в случае подключения к линии нажатием клавиши [Подсоединено] .	8—6
	Громкость монит.	Настройка громкости монитора. Громкость монитора: громкость встроенного динамика в случае подключения к линии без использования клавиши [Подсоединено] , например при передаче из памяти.	8—6
	Зуммер завершения задания	Звуковой сигнал раздается при нормальном завершении задания.	8—6
4. Звонки	Нормальн.**	Задание числа звонков телефона перед ответом на вызов.	8—9
	Автоответчик**	Задание числа звонков телефона перед переключением на автоответчик.	8—9
	Перекл. факс/тел.**	Задание числа звонков телефона перед переключением между режимами факса и телефона.	8—9
5. Повторный набор	Число повторов	Задание числа повторных наборов.	8—8

* Только для аппаратов с американской системой измерений.

** Эта настройка отсутствует в некоторых регионах.



ПРИМЕЧАНИЕ

Изменение настроек возможно через системное меню.

➔ [Параметры факса по умолчанию \(стр. 8-2\)](#)

Порядок настройки факса



ПРИМЕЧАНИЕ

Если появляется экран аутентификации пользователя, следует ввести имя пользователя и пароль для входа в систему, а затем нажать **[Вход]**.

Заводские настройки по умолчанию для имени пользователя и пароля при входе приведены ниже.

Имя пользователя при входе: 2600
Пароль при входе: 2600

1 Откройте экран.

Клавиша **[Системное меню/Счетчик]** > **[Мастер быстрой установки]** > **[Настройка факса]**

2 Настройте функцию.

Запустите мастер быстрой установки. Для настройки параметров следуйте указаниям на экране. **[Далее >]**

Орган управления	Описание
Конец	Выйти из мастера.
<< Назад	Вернуться к предыдущему элементу.
Далее >>	Перейти к следующему элементу без настройки текущего.
Далее >	Перейти к следующему экрану.
< Назад	Вернуться к предыдущему экрану.

Установка даты и времени

Выполните установку местной даты и времени аппарата.

При передаче факсимильного сообщения с помощью функции передачи установленные здесь дата и время вставляются в заголовок факса. Установите дату, время и сдвиг часового пояса относительно гринвичского меридиана для региона, в котором используется аппарат.

ПРИМЕЧАНИЕ

Сдвиг часового пояса следует определить перед установкой даты и времени.

Время и дата задаются с помощью мастера настройки аппарата при первом включении аппарата после его установки.

Если во время выполнения операции появится экран ввода имени пользователя при входе, войдите в систему с учетом рекомендаций, приведенных в *Руководстве по эксплуатации* для данного аппарата относительно имени пользователя и пароля администратора.

Заводские настройки по умолчанию для имени пользователя и пароля при входе приведены ниже.

Имя пользователя при входе: 2600

Пароль при входе: 2600

1 Откройте экран.

Клавиша [Системное меню/Счетчик] > [Счетчик даты/времени/Эконом. энергии]

2 Настройте параметры.

[Часовой пояс] > [Дата/время] > [Формат даты]

Параметр	Описание
Часовой пояс	Задайте разницу во времени по отношению к GMT. Выберите ближайшее место из списка. Если выбран регион, где применяется переход на летнее время, настройте параметры перехода на летнее время.
Дата/время	Задайте дату и время для местности, в которой используется аппарат. При отправке факса установленные в аппарате значения даты и времени записываются в заголовке факсового сообщения. Значение: Год (от 2000 до 2037), Месяц (от 1 до 12), День (от 1 до 31), Час (от 00 до 23), Минута (от 00 до 59), Секунда (от 00 до 59)
Формат даты	Выберите формат отображения года, месяца и даты. Год отображается в западной традиции счисления и записи. Значение: ММ/ДД/ГГГГ, ДД/ММ/ГГГГ, ГГГГ/ММ/ДД

Настройка офисной АТС (только для Европы)

При использовании данного аппарата в среде с установленной офисной АТС для подключения к нескольким телефонам, используемым в служебных целях, выполните следующую настройку офисной АТС.

ПРИМЕЧАНИЕ

Перед подключением данного аппарата к офисной АТС рекомендуется направить в компанию, которая выполняла установку системы офисной АТС, заявку на подключение данного аппарата. Обратите внимание на то, что гарантировать правильное функционирование в условиях подключения данного аппарата к офисной АТС невозможно, поскольку функции данного аппарата могут быть ограничены.

Параметр	Значение параметра	Описание
Обмен подборкой	PSTN	Используется при подключении данного аппарата к телефонным сетям общего пользования (по умолчанию).
	PBX	Используется при подключении данного аппарата к офисной АТС.
Настройка номера для внешних звонков	0—9 00—99	Установка номера для доступа к внешней линии. Чтобы узнать номер, обратитесь к администратору офисной АТС.

Регистрация адресатов в адресной книге

Сохраните часто используемых адресатов в адресной книге или свяжите их с клавишей набора одним нажатием. Сохраненных адресатов можно изменять. Адресаты доступны для отправки на электронную почту, отправки в папку и передачи факса.

ПРИМЕЧАНИЕ

Регистрацию и редактирование адресной книги также можно выполнять из Command Center RX.

➔ [Руководство по эксплуатации аппарата](#)

Добавление адресата (адресная книга)

Добавьте нового адресата в адресную книгу. Существует два метода регистрации: контакты и группы. При добавлении группы введите имя группы и выберите членов группы из адресной книги.

ПРИМЕЧАНИЕ

Если включено управление регистрацией пользователей, адресатов в адресной книге можно будет регистрировать, только осуществив вход с правами администратора.

Добавление контакта

Можно зарегистрировать не более 100 адресов контактов. Для каждого адресата можно зарегистрировать следующие данные: имя, номер факса, связь с использованием субадреса, шифрование, начальная скорость передачи и режим связи ECM.

1 Откройте экран.

[ФАКС] на главном экране > [Адресная книга] > [Меню] > [Добавить] > [Контакт]

2 Введите имя адресата.

1 Введите имя адресата, которое будет отображаться в адресной книге > [Далее >]

ПРИМЕЧАНИЕ

Можно ввести до 32 символов.

Подробнее о вводе символов см.:

➔ [Способ ввода символов \(стр. 10-2\)](#)

2 Чтобы задать номер адреса, выберите [Номер адреса].

3 Используйте клавиши [+], [-] или цифровые клавиши для ввода конкретного номера адреса (001—120).

Если в качестве номера адреса задать "000", данный адрес будет зарегистрирован с наименьшим доступным номером.

ПРИМЕЧАНИЕ

Номер адреса является идентификатором адресата. Можно выбрать любой из доступных номеров для групп.

Если указать уже используемый номер адреса, при нажатии [Сохранить] появится сообщение об ошибке и номер нельзя будет зарегистрировать.

4 Нажмите [ОК].

3 Введите номер факса.

- 1 Выберите [**ФАКС**].
- 2 Введите номер факса принимающего аппарата.



ПРИМЕЧАНИЕ

Можно ввести до 32 символов.

Ввод номера с цифровой клавиатуры.

Клавиша	Описание
Пауза	Нажатие этой клавиши позволяет добавить 3-секундную паузу в наборе номера. Например, при наборе номера принимающей системы на внешней линии этот способ позволяет сделать паузу после набора конкретного номера и перед возобновлением набора.
Пробел	Можно вводить пробелы половинной ширины при вводе номера адресата. Это удобно для проверки правильности ввода номера адресата.
< >	Позволяет перемещать курсор.
Возврат	Чтобы исправить введенный номер факса, выберите [Возврат] на сенсорной панели и удалите цифры по одной, после чего повторно введите номер. Чтобы удалить сразу весь номер, нажмите клавишу [Очистка] на панели управления.

4 Выберите настройки передачи.

Можно задать параметры начальной скорости передачи, режима связи ESM и шифрованной передачи.

- 1 Выберите [**Настройки деталей**].
- 2 Выберите [**Нач. скорость передачи**], [**ЕСМ**] и [**Шифрованная передача**], задайте значение для каждого пункта и затем выберите [**ОК**].

Клавиша	Описание
Настр. деталей	Нач. скорость передачи Задается для изменения начальной скорости передачи. Выберите скорость 33 600 бит/с, 14 400 бит/с или 9600 бит/с. ПРИМЕЧАНИЕ Обычно используются настройки, заданные по умолчанию.
	ЕСМ ЕСМ — это режим связи, предложенный ИТУ-Т (Международным союзом электросвязи), в котором осуществляется повторная передача данных в случае ошибки. Факс-аппараты, поддерживающие режим ЕСМ, проверяют передаваемые данные на предмет ошибок, позволяя, таким образом, предотвратить искажение изображения из-за помех на линии или других обстоятельств.
	Шифрованная передача Задается при использовании шифрованной передачи для отправки данных. ➔ Использование шифрованной передачи (стр. 5-26)

5 Задайте субадрес.

Для связи с использованием дополнительного адреса требуется регистрация дополнительного адреса и пароля.

- 1 Выберите [**Субадрес**].
- 2 Выберите [**Субадрес**] и [**Пароль**], введите каждый параметр и затем выберите [**ОК**]. По поводу порядка настройки субадреса см.:

➔ [Передача с использованием субадреса \(стр. 5-16\)](#)

6 Зарегистрируйте адресата.

- 1 Нажмите [**ОК**].
- 2 Убедитесь, что все адресаты введены правильно, и выберите [**Сохранить**]. Адресат будет добавлен в адресную книгу.

Добавление группы

Объедините два или большее число контактов в группу. В то же время в группу можно добавлять адресатов. В адресную книгу можно внести до 20 различных групп.

Перед добавлением группы в адресную книгу необходимо сначала добавить контакты, которые будут включены в эту группу.



ПРИМЕЧАНИЕ

Если включено управление регистрацией пользователей, адресатов в адресной книге можно будет регистрировать, только осуществив вход с правами администратора.

Адресатов в группе также можно зарегистрировать в системном меню.

1 Откройте экран.

[ФАКС] на главном экране > [**Адресная книга**] > [**Меню**] > [**Добавить**] > [**Группа**]

2 Введите имя группы.

- 1 Введите имя группы, которое будет отображаться в адресной книге, и нажмите [**Далее >**]



ПРИМЕЧАНИЕ

Можно ввести до 32 символов.

Подробнее о вводе символов см.:

➔ [Способ ввода символов \(стр. 10-2\)](#)

- 2 Чтобы задать номер адреса, выберите [**Номер адреса**].
- 3 Используйте клавиши [**+**], [**-**] или цифровые клавиши для ввода конкретного номера адреса. Если в качестве номера адреса задать "000", данный адрес будет зарегистрирован с наименьшим доступным номером.

 **ПРИМЕЧАНИЕ**

Номер адреса является идентификатором адресата. Можно выбрать любой из доступных номеров для групп.

Если указать уже используемый номер адреса, при нажатии [**Сохранить**] появится сообщение об ошибке и номер нельзя будет зарегистрировать.

4 Нажмите [**ОК**].

3 **Выберите членов группы (адресатов).**

1 [**Член**] > [+]



2 Выберите адресатов (контакты) для добавления в группу.

 **ПРИМЕЧАНИЕ**

Установите флажок напротив требуемого адресата, чтобы выбрать его в списке. Выбранные адресаты будут отмечены флажком.

Для отмены выбора снимите соответствующий флажок.

Можно отсортировать адресатов или осуществить поиск по имени адресата или номеру адреса.

➔ [Выбор из адресной книги \(стр. 3-8\)](#)

3 Нажмите [**ОК**].

Адресаты, отмеченные флажком, будут добавлены в группу.

4 Проверьте, добавлен ли выбранный адресат в группу, и нажмите [**Конец**].

4 **Зарегистрируйте группу.**

Нажмите [**Сохранить**].

В адресную книгу будет добавлена новая группа.

Редактирование и удаление записей адресной книги

Редактируйте и удаляйте адресатов (контакты), добавленных в адресную книгу.

Изменение адресной книги

1 Откройте экран.

- 1 [ФАКС] на главном экране > [Адресная книга] > [Меню] > [Изменить]
- 2 Выберите адресата (контакты) или группу, подлежащие редактированию.



ПРИМЕЧАНИЕ

Можно отсортировать адресатов или осуществить поиск по имени адресата или номеру адреса.

➔ [Выбор из адресной книги \(стр. 3-8\)](#)

2 Редактирование адресата.

Редактирование контакта

- 1 Измените "Номер адреса", "Имя", тип адресата и адрес.
По поводу внесения изменений см.:
➔ [Добавление контакта \(стр. 2-11\)](#)
- 2 После завершения внесения изменений выберите [Сохранить] > [Да]

Редактирование группы

- 1 Измените "Номер адреса" и "Имя".
➔ [Добавление группы \(стр. 2-13\)](#)
- 2 Выберите [Член].
- 3 Чтобы удалить адресата из группы, выберите нужного адресата и нажмите [🗑️]. Выберите [Да] на экране подтверждения.



- 4 Чтобы добавить адресата, выберите [+]. Выберите членов, которые нужно добавить.



- 5 После завершения изменений членов выберите [**Конец**].
- 6 После завершения внесения изменений выберите [**Сохранить**] > [**Да**].
Измененная группа будет зарегистрирована.

Удаление контакта или группы

1 Откройте экран.

[ФАКС] на главном экране > [Адресная книга] > [Меню] > [Удалить]

2 Удаление

- 1 Выберите адресата (контакты) или группу, подлежащие удалению.
- 2 Выберите [**Да**].

Печать списка адресов

Список адресатов, зарегистрированных в адресной книге, можно вывести на печать.

Возможна сортировка списка адресатов по алфавиту или номеру адреса.

1 Откройте экран.

Клавиша [Системное меню/Счетчик] > [Адресная книга/Одним нажатием] > [Печать списка]

2 Выполните печать.

[Список факсов (ин.)] или [Список факсов (№)] > [**Да**]

Список будет напечатан.



Добавление адресата к клавише набора одним нажатием

Добавление адресата

Добавьте нового адресата (контакт или группу). Можно зарегистрировать не более 100 адресатов. Чтобы зарегистрировать адресата для клавиши набора одним нажатием, его сначала необходимо зарегистрировать в адресной книге. Прежде чем продолжить, зарегистрируйте одного или нескольких адресатов.

1 Откройте экран.

Нажмите клавишу [Системное меню/Счетчик] > [Адресная книга/Одним нажатием] > [Клавиша 1 наж.]

2 Добавьте клавишу набора одним нажатием.

- 1 Выберите клавишу набора одним нажатием, которую необходимо добавить, и нажмите [+].



- 2 Выберите адресата (контакт или группу) из адресной книги.

ПРИМЕЧАНИЕ

Можно отсортировать адресатов или осуществить поиск по имени адресата или номеру адреса.

➔ [Выбор из адресной книги \(стр. 3-8\)](#)

- 3 Введите имя клавиши набора одним нажатием, которое будет отображаться на основном экране отправки, и выберите [Далее >].

ПРИМЕЧАНИЕ

Можно ввести до 24 символов.

Подробнее о вводе символов см.:

➔ [Способ ввода символов \(стр. 10-2\)](#)

- 4 [Сохранить] > [Да]
Адресат будет зарегистрирован для клавиши набора одним нажатием.

Редактирование и удаление клавиши набора одним нажатием

Редактирование и удаление адресатов, связанных с клавишей набора одним нажатием.

1 Откройте экран.

Нажмите клавишу [**Системное меню/Счетчик**] > [**Адресная книга/Одним нажатием**] > [**Клавиша 1 наж.**]

В зависимости от выбранных сведений процедура может отличаться.

2 Отредактируйте или удалите адресата.

Для изменения

- 1 Выберите клавишу набора одним нажатием, которую нужно отредактировать, и нажмите [**Меню**] > [**Изменить**].
- 2 Чтобы изменить данные для другого адресата, выберите [**Адресат**], затем укажите конкретного адресата и выберите [**ОК**].
- 3 Чтобы изменить имя клавиши набора одним нажатием, отображаемое на основном экране, выберите [**Имя**], затем введите имя и выберите [**ОК**].
- 4 [**Сохранить**] > [**Да**]

Адресат будет зарегистрирован для клавиши набора одним нажатием.

Удаление

- 1 Выберите клавишу набора одним нажатием, которую нужно удалить, и нажмите [**🗑**].

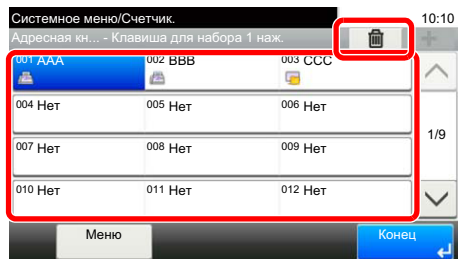

- 2 Выберите [**Да**].

3 Отправка факсов

В этой главе рассматриваются следующие темы.

Основная процедура передачи	3-2
Использование повторного набора	3-3
Проверка состояния отправки	3-4
Отмена передачи в память (во время сканирования оригиналов)	3-4
Отмена передачи в память (во время установления связи)	3-4
Отмена передачи (отключение от линии связи)	3-5
Способы ввода адресатов	3-6
Ввод номера факса адресата с помощью цифровой клавиатуры	3-6
Выбор из адресной книги	3-8
Выбор с использованием клавиш набора одним нажатием	3-9
Использование клавиши быстрого набора	3-9
Широковещательная передача	3-10
Вход в систему/выход из системы	3-12
Вход в систему с включенным управлением входом пользователей	3-12
Вход в систему при включенном учете заданий	3-13
Функции передачи факсов	3-14
Формат оригинала	3-15
Ориентация оригинала	3-16
Двусторонняя	3-17
Разрешение перед. факсов	3-17
Плотность	3-17
Оригинал изображения	3-18
Непрерывное сканирование	3-18
Ввод имени файла	3-18
Уведомление о завершении задания	3-18
Передача факса с задержкой	3-19
Отмена передач с задержкой (поставленных в очередь)	3-20
Немедленная передача	3-20
Прямая передача факса	3-20
Отмена прямой передачи	3-20
Отчет о передаче факса	3-21
Ручная отправка	3-21
Резервная передача	3-22
Отправка с прерыванием	3-23
Использование последовательного набора номера	3-24
Использование избранных функций	3-26

Основная процедура передачи

1 Выберите [ФАКС] на главном экране.

Появится начальный экран для отправки факса.

2 Положите оригиналы.

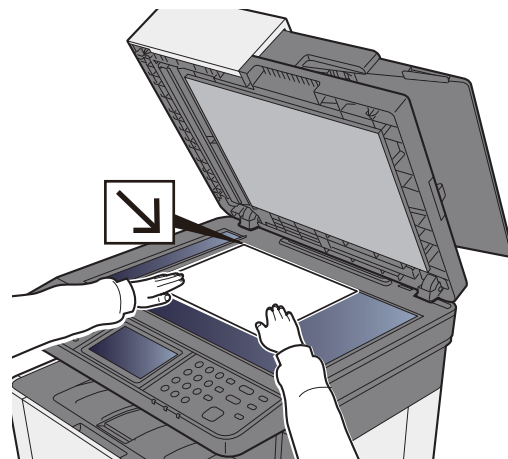
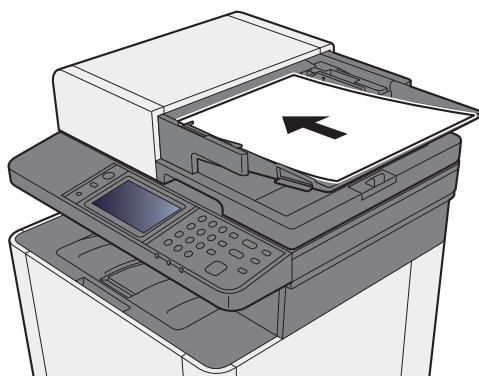

По поводу размещения оригиналов см.:

➔ [Руководство по эксплуатации аппарата](#)

3 Выберите метод передачи.

Существует 2 метода передачи: передача в память и прямая передача.

Передача в память: перед началом связи оригинал сканируется в память. Передача в память задана по умолчанию.

Прямая передача: перед сканированием оригинала выполняется набор адресата и начинается установление связи.

Выберите [**Напрямую**], чтобы установить режим прямой передачи. Эта клавиша будет выделена на сенсорной панели. Нажатие выделенной клавиши [**Напрямую**] приводит к выбору режима передачи из памяти.

➔ [Прямая передача факса \(стр. 3-20\)](#)

4 Задайте адресата.

Задайте адресата передачи.

➔ [Способы ввода адресатов \(стр. 3-6\)](#)

5 Выбор функций.

Выберите [**Функции**] и задайте используемые функции передачи.

➔ [Функции передачи факсов \(стр. 3-14\)](#)

6 Начало отправки.

Нажмите клавишу [**Старт**].

После завершения сканирования начинается передача.

При размещении оригиналов в автоподатчике оригиналов

После того как оригиналы, размещенные в автоподатчике оригиналов, будут отсканированы и сохранены в памяти, выполняется набор номера принимающей системы.

При размещении оригиналов на стекле экспонирования

После того как оригиналы, размещенные на стекле экспонирования, будут отсканированы и сохранены в памяти, выполнится набор номера принимающей системы.



ПРИМЕЧАНИЕ

Если задано непрерывное сканирование, можно продолжать сканирование следующего оригинала после того, как оригинал на стекле сохранен в памяти. Каждый раз когда сканируется одна страница, пользователь предпринимает действия для обеспечения непрерывного сканирования, и после того как все оригиналы сохранены в памяти, набирается номер принимающей системы.

➔ [Непрерывное сканирование \(стр. 3-18\)](#)

Использование повторного набора

Повторный набор представляет собой функцию, позволяющую еще раз набрать последний введенный номер. Используйте данную функцию, если принимающая система не отвечает при попытке отправить факс. Если нужно отправить факс той же принимающей системе, выберите [**Вызв. снова**], после чего будет можно вызвать принимающую систему, номер которой был набран, из списка адресатов.

1 Выберите [**Вызв. снова**].

2 Нажмите клавишу [**Старт**].

Начнется передача.



ПРИМЕЧАНИЕ

Информация о повторном вызове удаляется в следующих случаях.

- При выключении питания
- При отправке следующего факса (записывается новая информация о повторном наборе номера)
- При выходе из системы

Проверка состояния отправки

- 1 **Нажмите клавишу [Состояние/Отм. Задач].**
- 2 **Откройте экран состояния задания отправки.**
Выберите [Отпр.сост.задан.].
На экране отобразится список всех заданий с указанием времени приема, адресата и состояния каждого из них.

Отмена передачи в память (во время сканирования оригиналов)

- 1 **Нажмите клавишу [Стоп].**
Чтобы отменить текущее сканирование оригиналов в режиме передачи из памяти, нажмите клавишу [Стоп] на панели управления или выберите [Отмена] на сенсорной панели.
Сканирование оригиналов прекратится, и оригиналы выйдут из аппарата. Если оригиналы остаются в автоподатчике оригиналов, заберите их из выходного лотка оригиналов.

Отмена передачи в память (во время установления связи)



ПРИМЕЧАНИЕ

Даже если передача отменена, остается возможность того, что ранее отсканированные страницы были отправлены принимающей стороне. Попросите принимающую сторону проверить, были ли случайно отправлены станицы.

- 1 **Нажмите клавишу [Состояние/Отм. Задач].**
- 2 **Отмените передачу.**
 - 1 Выберите [Отпр.сост.задан.].
 - 2 Выберите задание передачи, которое нужно отменить, и нажмите [Отмена] > [Да]. Отмените передачу.



ПРИМЕЧАНИЕ

В некоторых случаях передача может выполняться даже после нажатия клавиши [Стоп] или [Отмена].

Отмена передачи (отключение от линии связи)

Выполните следующие действия, чтобы прервать соединение и остановить передачу/прием.

1 Нажмите клавишу [Состояние/Отм. Задач].

2 Отключитесь от линии связи.

[ФАКС] > [Откл. от лин]



ПРИМЕЧАНИЕ

По поводу отмены прямой передачи, передачи с задержкой или с опросом см. соответствующие разделы с описанием данных функций.

Об отмене прямой передачи см.:

➔ [Отмена прямой передачи \(стр. 3-20\)](#)

По поводу отмены передачи с задержкой или отправки факса путем немедленной передачи см.:

➔ [Отмена передач с задержкой \(поставленных в очередь\) \(стр. 3-20\)](#)

Об отмене передачи с опросом см.:

➔ [Прием с опросом \(стр. 5-19\)](#)

Способы ввода адресатов

Ввод номера факса адресата с помощью цифровой клавиатуры

Процедура ввода номера факса адресата с помощью цифровой клавиатуры описана ниже.

ПРИМЕЧАНИЕ

Если для параметра [**Ввод нового располож-ия (ФАКС)**] установлено [**Запретить**], непосредственный ввод номера факса невозможен.

Выберите адресата из адресной книги или клавиши набора одним нажатием.

➔ [Ввод нового располож-ия \(ФАКС\) \(стр. 8-10\)](#)

1 Откройте экран ввода номера факса.

Выберите [**Доб. адр.**].

ПРИМЕЧАНИЕ

При нажатии любой цифровой клавиши открывается экран ввода номера факса.

2 Введите номер факса принимающего аппарата.

ПРИМЕЧАНИЕ

Можно ввести до 64 цифр.

Ввод номера с цифровой клавиатуры.

Клавиша	Описание
Пауза	Нажатие этой клавиши позволяет добавить трехсекундную паузу в наборе номера. Например, при наборе номера принимающей системы на внешней линии этот способ позволяет сделать паузу после набора конкретного номера и перед возобновлением набора.
Пробел	Можно вводить пробелы половинной ширины при вводе номера адресата. Это удобно для проверки правильности ввода номера адресата.
< >	Позволяет перемещать курсор.
Возврат	Чтобы исправить введенный номер факса, выберите [Возврат] на сенсорной панели и удалите цифры одну за другой, после чего повторно вводите номер. Чтобы удалить сразу весь номер, нажмите клавишу [Очистка] на панели управления.

3 Выберите настройки передачи.

Можно задать такие настройки: связь с использованием субадреса, шифрованная передача, начальная скорость передачи и ESM.

Настройки передачи можно изменить, нажав [**Подсоединено**], [**Субадрес**] или [**Настройки деталей**].

Клавиша		Описание
Подсоединено		<p>Выберите [Подсоединено], чтобы подключиться к телефонной линии.</p> <p>После ввода номера факса аппарат начинает набор этого номера для вызова адресата.</p> <p>Нажатие этой клавиши позволяет набрать номер адресата с цифровой клавиатуры.</p> <p>➔ Ручная отправка (стр. 3-21)</p>
Субадрес		<p>Задайте для передачи с использованием субадреса.</p> <p>➔ Передача с использованием субадреса (стр. 5-16)</p>
Настр. деталей	Нач. скор. перед.	<p>Задается для изменения начальной скорости передачи. Выберите скорость 33 600 бит/с, 14 400 бит/с или 9600 бит/с.</p> <p> ПРИМЕЧАНИЕ В общем случае эта настройка должна использоваться по умолчанию.</p>
	ЕСМ	<p>ЕСМ — это режим связи, предложенный ИТУ-Т (Международным союзом электросвязи), в котором осуществляется повторная передача данных в случае ошибки. Факс-аппараты, поддерживающие режим ESM, проверяют передаваемые данные на предмет ошибок, позволяя, таким образом, предотвратить искажение изображения из-за помех на линии или других обстоятельств.</p>
	Шифрованная передача	<p>Задается при использовании шифрованной передачи для отправки данных.</p> <p>➔ Шифрование (стр. 5-23)</p>

4 Выберите [ОК].

Процедура ввода адресата завершена.



ПРИМЕЧАНИЕ

В случае выбора значения *Вкл.* для пункта *Пров. ввода нов. адресата* при вводе номера факса отображается экран подтверждения. Повторно введите тот же номер факса и нажмите [**ОК**].

➔ [Руководство по эксплуатации аппарата](#)

Выберите [**След. адрес**], чтобы ввести следующий номер факса.

➔ [Широковещательная передача \(стр. 3-10\)](#)

Аппарат позволяет объединить передачи на факс, электронную почту и в папку (SMB/FTP) в одно задание.

➔ [Руководство по эксплуатации аппарата](#)

Выбор из адресной книги

ПРИМЕЧАНИЕ

Для получения дополнительной информации о регистрации адресатов в адресной книге см.:

➔ [Регистрация адресатов в адресной книге \(стр. 2-11\)](#)

Подробнее о внешней адресной книге см.:

➔ [Command Center RX User Guide](#)

1 Откройте экран.

Нажмите [Адресная книга].

2 Выберите адресата.

Установите флажок напротив требуемого адресата, чтобы выбрать его в списке. Выбранные адресаты помечаются флажком.

Поиск адресата

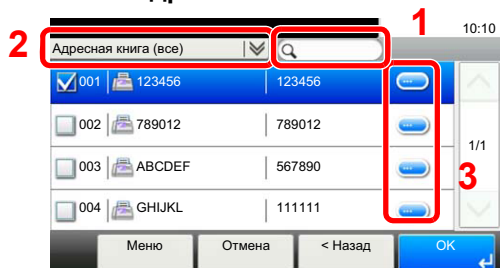

- 1 Поиск по имени адресата.
- 2 Расширенный поиск по типу зарегистрированного адресата (все, факс или группа).
- 3 Отображение информации по отдельным адресатам.

Можно задать адресата с помощью номера адреса, выбрав клавишу [**Быстрый набор**].

Можно также выбрать [**Меню**] для выполнения более точного поиска.

Сократить: расширенный поиск по типу зарегистрированного адресата (все, факс или группа).

Поиск (Имя) и *Поиск (№)*: поиск по имени адресата или номеру адреса.

Сортировка (Имя) и *Сортировка (№)*: сортировка по имени адресата или номеру адреса.

ПРИМЕЧАНИЕ

Можно выбрать нескольких адресатов.

Для отмены выбора снимите соответствующий флажок.

3 Выберите [OK].

Подтверждение принятия адресатов.

Выбор с использованием клавиш набора одним нажатием

ПРИМЕЧАНИЕ

Для получения дополнительной информации о добавлении клавиш набора одним нажатием см.:

➔ [Добавление адресата к клавише набора одним нажатием \(стр. 2-17\)](#)

1 Откройте экран.

Выберите [**Клавиша набора 1 наж.**].

2 Выберите адресата.

1 Нажмите клавишу набора одним нажатием, для которой зарегистрирован адресат.

ПРИМЕЧАНИЕ

Можно задать клавишу набора одним нажатием с помощью номера для набора одним нажатием, нажав клавишу [**Быстрый набор**].

2 Нажмите [**ОК**].
Подтверждение принятия адресатов.

Использование клавиши быстрого набора

Можно указать 3-значный номер (от 001 до 100) клавиши набора одним нажатием (быстрого набора) для выбора адресата.

ПРИМЕЧАНИЕ

Для получения дополнительной информации о добавлении клавиш набора одним нажатием см.:

➔ [Добавление адресата к клавише набора одним нажатием \(стр. 2-17\)](#)

1 Откройте экран.

Выберите [**Клавиша набора 1 наж.**].

2 Введите номер быстрого набора.

- 1 Нажмите клавишу [**Быстрый набор**].
- 2 Введите номер клавиши набора одним нажатием (номер быстрого набора) с цифровой клавиатуры.
- 3 Нажмите [**ОК**].
Введенный адресат выбран.
- 4 Нажмите [**ОК**].
Подтверждение принятия адресатов.

Широковещательная передача

Данная функция позволяет осуществлять рассылку одного и того же оригинала нескольким адресатам за одну операцию. Аппарат временно сохраняет (записывает) в памяти оригиналы, подлежащие отправке, и затем автоматически повторяет набор номера и передачу заданному адресату.

ПРИМЕЧАНИЕ

При использовании группы в качестве адресата можно за одну операцию передать оригиналы нескольким адресатам (не более 100).

Эту функцию можно использовать вместе со связью с применением субадреса и передачей с задержкой.

В случае выбора прямой передачи она будет заменена передачей в память в момент передачи.

1 Выберите **[ФАКС]** на главном экране.

2 Задайте адресата.

Введите номер факса

ПРИМЕЧАНИЕ

Если для параметра **[Ввод нового располож-ия (ФАКС)]** установлено **[Запретить]**, непосредственный ввод номера факса невозможен. Выберите адресата из адресной книги или клавиши набора одним нажатием.

➔ [Ввод нового располож-ия \(ФАКС\) \(стр. 8-10\)](#)

1 Выберите **[Доб. адр.]**.

2 Введите номер факса принимающего аппарата.

ПРИМЕЧАНИЕ

Можно ввести до 64 цифр.

Ввод номера с цифровой клавиатуры.

3 Выберите **[След. адрес]**.

Можно ввести другой номер факса.

4 После ввода всех адресатов нажмите **[ОК]**.

ПРИМЕЧАНИЕ

В случае выбора **[Вкл.]** для пункта **[Пров. ввода нов. адресата]** при вводе номера факса отображается экран подтверждения. Повторно введите тот же номер факса и нажмите **[ОК]**.

➔ *Руководство по эксплуатации аппарата*

Выберите адресата из адресной книги

- 1 Нажмите [Адресная книга].
- 2 Установите флажки для всех адресатов и выберите [ОК].



ПРИМЕЧАНИЕ

Для получения подробной информации об адресной книге см.:

➔ [Выбор из адресной книги \(стр. 3-8\)](#)

Выберите адресата с помощью клавиши набора одним нажатием

- 1 Выберите [Клавиша набора 1 наж.].
- 2 Выберите всех адресатов и выберите [ОК].



ПРИМЕЧАНИЕ

Для получения подробной информации о клавише набора одним нажатием см.:

➔ [Выбор с использованием клавиш набора одним нажатием \(стр. 3-9\)](#)

- 3 После выбора всех адресатов нажмите клавишу [Старт].

Вход в систему/выход из системы

Вход в систему с включенным управлением входом пользователей

Если включено управление входом пользователей, для использования аппарата необходимо ввести идентификатор пользователя и пароль.

Нормальный вход в систему

1 Для входа в систему введите имя пользователя и пароль.

- 1 Если во время работы отображается экран такого вида, выберите [Клавиатура] возле поля "Имя пользователя при входе" > введите имя пользователя при входе > [ОК].

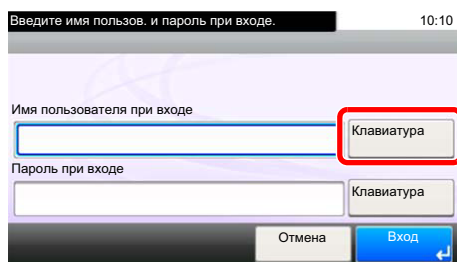

➔ [Способ ввода символов \(стр. 10-2\)](#)

- 2 [Клавиатура] возле поля "Пароль при входе" > введите пароль при входе > [ОК].



ПРИМЕЧАНИЕ

Если в качестве способа аутентификации пользователя выбрана [Сетевая аутентификация], отображаются назначения аутентификации, и в качестве назначения аутентификации можно выбрать [Локальное] или [Сетевое].

2 Выберите [Вход].

Простой вход в систему



Если во время работы отображается такой вид экрана, выберите пользователя и войдите в систему.



ПРИМЕЧАНИЕ

Если необходимо ввести пароль при входе в систему, появится экран ввода.

➔ [Руководство по эксплуатации аппарата](#)

Выход из системы

Аутентификация/
Выход



Для окончания сеанса работы на аппарате нажмите клавишу **[Аутентификация/Выход]** — снова отобразится экран ввода имени пользователя/пароля при входе.

Вход в систему при включенном учете заданий

Если включен учет заданий, при использовании аппарата следует ввести идентификатор учетной записи.

Вход в систему

В показанном ниже экране ввода идентификатора учетной записи введите с помощью цифровых клавиш идентификатор учетной записи и выберите **[Вход]**.



ПРИМЕЧАНИЕ

- Если был введен неправильный символ, нажмите клавишу **[Очистка]** и еще раз введите идентификатор учетной записи.
- Если введенный идентификатор учетной записи не совпадает с зарегистрированным, раздастся звуковой предупреждающий сигнал и вход не будет выполнен. Введите правильный идентификатор учетной записи.
- Выбрав **[Проверка счетчика]**, можно просмотреть количество напечатанных и отсканированных страниц.

Выход из системы

Аутентификация/
Выход



После завершения операций выберите **[Аутентификация/Выход]** для возврата к экрану ввода идентификатора учетной записи.

Функции передачи факсов

Чтобы отобразить функции, выберите [Функции]. Чтобы поменять экран, нажмите [^] или [v].

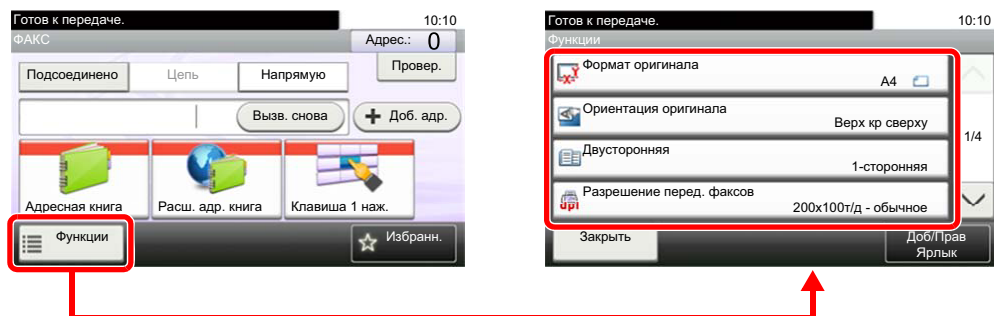

Функция	Описание	Страница для справки
Формат оригинала	Указание формата оригинала, который будет отсканирован.	3—15
Ориентация оригинала	Выбор ориентации верхнего края оригинального документа для обеспечения правильного направления сканирования.	3—16
Двусторонняя	Автоматически сканирует 2-сторонние оригиналы.	3—17
Разрешение перед. факсов	Устанавливает разрешение сканирования оригиналов.	3—17
Плотность	Регулирование плотности.	3—17
Оригинал изображения	Выбор типа изображения для оригинала.	3—18
Непрерывное сканирование	Сканирование большого числа оригиналов по отдельности с последующим выпуском одним заданием.	3—18
Ввод имени файла	Добавление имени файла.	3—18
Уведомление о завершении задания	Уведомление о завершении задания по электронной почте.	3—18
Передача факса с задержкой	Указывает время передачи.	3—19
Прямая передача факса	Непосредственная передача факса без считывания данных оригинала в память.	3—20
Прием факсов с опросом	Наберите номер адресата и получите документы, сохраненные в ящике опроса, для передачи с опросом.	5—19
Отчет о передаче факса	Напечатайте отчет по результатам передачи факса.	3—21

Другие функции передачи

Функция	Описание	Страница для справки
Резервная передача	Во время обмена данными можно сканировать оригиналы и планировать следующую передачу.	3—22
Отправка с прерыванием	Во время обмена данными, при сканировании оригиналов с выбором прямой передачи, можно использовать отправку с прерыванием.	3—23
Функция "Ящик доп. адреса"	Отправка факса с помощью функции связи с использованием дополнительного адреса.	5—9
Шифрование	Выполняется шифрование оригинала на стороне отправки с последующей передачей.	5—23

Формат оригинала

Указание формата оригинала, который будет отсканирован.

Выберите **[Авто (автоподатчик)]**, **[Метрические]**, **[Дюймы]** или **[Другие]** для выбора формата оригинала.

Параметр	Значение	Описание
Авто (автоподатчик)*	—	Автоматическое определение формата оригинала.
Метрические	A4, A5, A6, B5, B6, Folio, 216 × 340 мм	Выбор из списка стандартных форматов в метрических единицах измерения.
Дюймы	Letter, Legal, Statement, Executive, Oficio II	Выбор из списка стандартных форматов с измерением в дюймах.
Другие	16K, ISO B5, Конверт № 10, Конверт № 9, Конверт № 6, Конверт Monarch, Конверт DL, Конверт C5, Hagaki (карточки), Oufukuhagaki (возвратная открытка), Youkei 4, Youkei 2, Пользоват.**	Выбор специальных стандартных и пользовательских форматов.

* Описанная настройка отображается, если для параметра **[Автоопределение]** задано значение **[Вкл.]** в разделе **[Автоопределение размера оригинала (a/n)]**.

** Указания по поводу того, как задать пользовательский формат оригинала, см. в разделе:

➔ *Руководство по эксплуатации аппарата*



ПРИМЕЧАНИЕ

Обязательно указывайте формат оригинала при использовании оригиналов пользовательского формата.

Ориентация оригинала

Для сканирования оригинала с правильной ориентацией укажите, какая сторона оригинала является верхней. Чтобы задать 2-сторонний оригинал, необходимо задать ориентацию размещенного оригинала.

Выберите вариант ориентации оригинала [**Верх кверху**] или [**Верх кслева**].

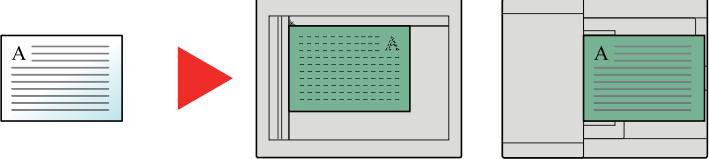
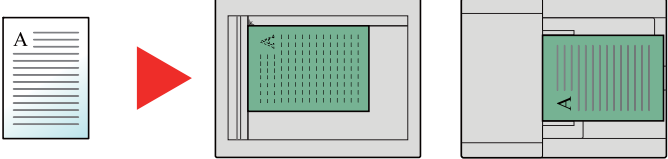
Параметр	Изображение
Верх кверху	 <p data-bbox="571 636 692 667">Оригинал</p> <p data-bbox="874 636 1155 667">Ориентация оригинала</p>
Верх кслева	 <p data-bbox="571 893 692 925">Оригинал</p> <p data-bbox="874 893 1155 925">Ориентация оригинала</p>

Двусторонняя

Выбор типа и ориентации сшивания на основе оригинала.

Параметр		Значение	Описание
1-сторонняя		—	Выключение функции.
2-сторонняя		—	Устанавливается при использовании 2-стороннего листа оригинала, скрепленного слева или справа.
Другие	Двусторонняя	1-стор., 2-стор. (сшивание лев/прав), 2-стор. (сшивание сверху)	Выберите ориентацию сшивания для оригиналов.
	Ориентация оригинала*	Верх кр сверху, Верх кр слева	Выберите ориентацию верхнего края оригинального документа для правильного направления сканирования.

* Отображается, когда в режиме "Двусторонняя" выбрано [2-стор. (сшивание лев/прав)] или [2-стор. (сшивание сверху)].

Разрешение перед. факсов

Выбор четкости изображения при отправке факса. Чем больше число, тем выше разрешение изображения. Однако более высокое разрешение также увеличивает размер файлов и время передачи.

Параметр	Описание	
400 × 400 т/д — наивысшее	при отправке оригиналов с мелким шрифтом и линиями с большей степенью качества	Обычный размер символов: 6 пунктов (Пример: Разрешение Разрешение)
200 × 400 т/д — очень высокое	при отправке оригиналов с очень маленькими символами и линиями	Обычный размер символов: 6 пунктов (Пример: Разрешение Разрешение)
200 × 200 т/д — высокое	при отправке оригиналов с относительно маленькими символами и тонкими линиями	Обычный размер символов: 8 пунктов (Пример: Разрешение Разрешение)
200 × 100 т/д — обычное	при отправке оригиналов со стандартным размером символов	Обычный размер символов: 10,5 пунктов (Пример: Разрешение Разрешение)

 **ПРИМЕЧАНИЕ**
Параметр по умолчанию — [200 × 100 т/д — обычное]. Более высокое разрешение придает изображению четкость, но увеличивает время передачи.

Плотность

Регулировка плотности.

Настройте плотность вручную, нажимая кнопки от [-4] (Ярче) до [+4] (Темнее).

Оригинал изображения

Выбор типа изображения оригинала для получения лучших результатов.

Параметр	Описание
Текст+Фото	Данный режим подходит для документов, содержащих текст и фотографии.
Фото	Для фотографий, снятых фотокамерой.
Текст	Оптимально для документов, большей частью содержащих текст.
Светл. текст/Тонк. линия	Четкое воспроизведение светлых символов, написанных карандашом и т. п., и тонких линий на оригиналах, содержащих карты и схемы.
Текст (для OCR)	В результате сканирования будет получено изображение, пригодное для оптического распознавания символов (OCR).

Непрерывное сканирование

Сканирование множества оригиналов отдельными партиями, а затем выпуск одним заданием.

Оригиналы будут непрерывно сканироваться до нажатия **[Обраб. скан.]**.

(**Значение:** **[Откл.]** / **[Вкл.]**)

Ввод имени файла

Добавление имени файла.

Также можно задать дополнительную информацию, например номер задания, дату и время. Можно проверить журнал заданий или состояние задания, используя указанные здесь имя файла, дату и время или номер задания.

Введите имя файла (до 32 символов) и выберите **[Далее]**.

Для добавления даты и времени выберите **[Дата и время]**. Для добавления номера задания нажмите **[№]**. Для добавления даты, времени и номера задания выберите **[Задание № и Дата и время]** или **[Дата и время и Задание №]**.

Уведомление о завершении задания

Отправка уведомления о завершении задания по электронной почте.

Можно уведомлять пользователей на удаленном рабочем месте о завершении задания во время работы, что позволяет экономить время, не ожидая завершения задания у аппарата.



ПРИМЕЧАНИЕ

Нужно заранее настроить ПК, чтобы можно было использовать электронную почту.

➔ [Руководство по эксплуатации аппарата](#)

Электронные сообщения можно отправлять одному адресату.

К уведомлению, отправляемому по электронной почте, можно прикрепить изображение.

➔ [Уведомл. о заверш. задания \(стр. 8-4\)](#)

Передача факса с задержкой

Установка времени передачи. Передачу с задержкой можно использовать вместе с функцией ширококвещательной передачи и пр.

Параметр	Описание		
Откл.	Передача с задержкой не используется.		
Вкл.	Передача с задержкой используется.		
<table border="1"> <tr> <td>Время начала</td> <td>Установите время от 00:00 до 23:59 с приростом в 1 минуту.</td> </tr> </table>	Время начала	Установите время от 00:00 до 23:59 с приростом в 1 минуту.	
Время начала	Установите время от 00:00 до 23:59 с приростом в 1 минуту.		

ВАЖНО

Если на сенсорной панели текущее время отображается неправильно, будет невозможно правильно отправить оригиналы в установленное время. В этом случае отрегулируйте время.

➔ [Установка даты и времени \(стр. 2-9\)](#)

ПРИМЕЧАНИЕ

Выбрать прямую передачу невозможно.

Для передачи с задержкой можно задать до 30 адресатов.

При выборе 2 или более передач с задержкой в одно время установление связи будет осуществляться в соответствии с порядком, в котором передачи были заданы. Однако, если передачи с задержкой установлены в обратном порядке, отправка оригиналов тому же адресату будет иметь приоритет по отношению к отправке оригиналов другим адресатам.

Передачу с задержкой можно отменить в любое время до заданного времени передачи. Кроме того, можно отправить передачу с задержкой раньше заданного времени.

➔ [Отмена передач с задержкой \(поставленных в очередь\) \(стр. 3-20\)](#)

Функция пакетной передачи

Если для оригиналов факсов, подлежащих отправке одному адресату, установлено одинаковое время начала передачи с задержкой, можно отправить до 10 групп оригиналов с помощью пакетной передачи. Эта функция позволяет предотвратить многократную передачу данных одному адресату и снизить расходы на связь.

ПРИМЕЧАНИЕ

В случае прямой передачи отправка оригиналов с помощью пакетной передачи невозможна.

Если в случае ширококвещательной передачи установлено одинаковое время начала передачи для 2 и более групп оригиналов и каждая группа содержит один и тот же номер факса принимающей системы, отправка оригиналов с помощью пакетной передачи невозможна.

Если при наступлении времени начала передачи имеются оригиналы, ожидающие повторного набора номера той же принимающей системы, они также будут отправлены путем пакетной передачи.

Если включен учет заданий, путем пакетной передачи будут отправлены только оригиналы с одинаковым идентификатором учетной записи, заданные с помощью передачи с задержкой.

Отмена передач с задержкой (поставленных в очередь)

1 Откройте экран.

Нажмите клавишу [Сост./Отм. Задач] > [Плановое задание]

2 Отмена задания.

Выберите задание, которое нужно отменить, и нажмите [Отмена] > [Да].
Выбранное задание удалено.

Немедленная передача

1 Откройте экран.

Нажмите клавишу [Сост./Отм. Задач] > [Плановое задание]

2 Немедленная передача.

Выберите задание, которое следует отправить с помощью немедленной передачи, и выберите [Меню] > [Начать сейчас] > [Да].
Начнется передача.

Прямая передача факса

Набор адресата и начало связи осуществляются перед сканированием оригинала, благодаря чему вы можете проверить правильность отправки каждой страницы факса.

Настройка прямой передачи	Описание
Вкл.	Включает режим прямой передачи. Набирает номер принимающей системы, а после начала подключения сканируются оригиналы.
Откл.	Включает режим передачи в память. После того как оригиналы отсканированы в память, начинается установление связи.



ПРИМЕЧАНИЕ

При прямой передаче можно задать только 1 адресата для 1 передачи.

На начальном экране отправки нажмите [Напрямую]. Будет выбран режим прямой передачи и выделены клавиши на сенсорной панели аппарата.

Отмена прямой передачи

Чтобы отменить передачу данных в режиме прямой передачи, нажмите клавишу [Стоп] на панели управления или клавишу [Отмена] на сенсорной панели аппарата. Отсканированные оригиналы извлекаются, и снова отображается экран отправки по умолчанию. Если в автоподатчике оригиналов остались оригиналы, выньте их.



ПРИМЕЧАНИЕ

В некоторых случаях передача может выполняться даже после нажатия клавиши [Стоп] или [Отмена].

Отчет о передаче факса

Правильность передачи факса можно проверить, напечатав отчет после завершения передачи.

Параметр	Описание
Откл.	Отчет не печатается.
Вкл.	Печать отчета выполняется.
Только ошибки	Отчет печатается только при возникновении ошибки.

 **ПРИМЕЧАНИЕ**
 Данный параметр отображается, если для отчетов о результатах передачи факса задано [Указать для кажд. зад-я].

➔ [Отчеты о результатах отправки \(стр. 7-4\)](#)

Ручная отправка

Данный метод позволяет отправлять оригиналы нажатием кнопки [Старт] после установления телефонного соединения с принимающей системой.

 **ПРИМЕЧАНИЕ**
 Благодаря подключению к данному аппарату обычного телефонного аппарата (имеющегося в продаже) можно отправлять оригиналы после разговора с человеком, который их принимает.

➔ [Ручная отправка \(стр. 5-32\)](#)

- 1 Выберите [ФАКС] на главном экране.
- 2 Положите оригиналы.
- 3 Выберите [Подсоединено].
- 4 Используйте цифровую клавиатуру, чтобы ввести номер принимающей системы.

 **ПРИМЕЧАНИЕ**
 Для отмены операции нажмите [Откл. от лин].

- 5 Нажмите клавишу [Старт].
 Если слышны звуки факса, телефонная линия подключена к принимающей системе. Нажмите клавишу [Старт]. Передача началась.

Резервная передача

Во время обмена данными можно сканировать оригиналы и планировать следующую передачу. После завершения первой передачи аппарат автоматически начинает запланированную следующую передачу. При использовании резервной передачи не требуется ждать завершения продолжительного обмена данными при ширококвещательной передаче.

ПРИМЕЧАНИЕ

Можно запланировать до 35 передач, вместе с передачей с задержкой и отправкой с прерыванием. Можно использовать функцию ширококвещательной передачи.

- 1 Выберите [ФАКС] на главном экране.
- 2 Положите оригиналы.
- 3 Выберите адресата и задайте требуемые функции передачи.
- 4 Нажмите клавишу [Старт].

Начнется сканирование оригиналов и будет запланирована следующая передача.

ПРИМЕЧАНИЕ

В случае выбора [Вкл.] для настройки [Пров. адресата до передачи] при нажатии на клавишу [Старт] откроется экран подтверждения адресатов.

➔ [Экран подтверждения адресатов \(стр. 7-10\)](#)

- 5 После завершения обмена данными начнется запланированная передача.

Отправка с прерыванием

Во время обмена данными при сканировании оригиналов с выбором прямой передачи можно использовать отправку с прерыванием. Даже в случае продолжительного обмена данными при широкополосной передаче или запланированной следующей передаче аппарат в первую очередь отправит оригиналы, для которых установлена функция отправки с прерыванием.



ПРИМЕЧАНИЕ

Если общее количество резервных передач и передач с задержкой уже достигло 35, использовать отправку с прерыванием нельзя.

- 1 Выберите [ФАКС] на главном экране.**
- 2 Загрузите оригиналы, подлежащие отправке с прерыванием.**
- 3 Выберите [Напрямую].**

По поводу операции прямой передачи см.:

 - ➔ [Прямая передача факса \(стр. 3-20\)](#)
- 4 Задайте адресата и нажмите клавишу [Старт].**

Оригиналы будут поставлены в очередь, и передача начнется, когда это будет возможно.



ПРИМЕЧАНИЕ

В случае выбора [Вкл.] для настройки [Пров. адресата до передачи] при нажатии на клавишу [Старт] откроется экран подтверждения адресатов.

➔ [Экран подтверждения адресатов \(стр. 7-10\)](#)

Чтобы отменить передачу данных во время ожидания отправки с прерыванием, выберите клавишу [Стоп] на панели управления или клавишу [Отмена] на сенсорной панели.

➔ [Отмена прямой передачи \(стр. 3-20\)](#)

- 5 После завершения отправки с прерыванием будут автоматически возобновлены обмен данными и резервная передача, находящиеся в ожидании.**

Использование последовательного набора номера

Последовательный набор номера — это функция, которая позволяет выполнять набор номеров, связав номера факсов принимающих систем с последовательным номером, созданным с помощью номера, общего для нескольких адресатов.

Привязав несколько телефонных номеров из нескольких телефонных компаний к последовательному номеру, можно позже выбрать тот, отправка факса на который стоит меньше всего, чтобы отправить факс удаленному или зарубежному адресату.



ПРИМЕЧАНИЕ

Удобно зарегистрировать последовательные номера, которые часто используются, в адресной книге или на клавише набора одним нажатием.

Для регистрации в адресной книге см.:

➔ [Добавление адресата \(адресная книга\) \(стр. 2-11\)](#)

Для регистрации на клавише набора одним нажатием см.:

➔ [Добавление адресата к клавише набора одним нажатием \(стр. 2-17\)](#)

К примеру, при использовании «212» в качестве последовательного номера

1 Выберите номер последовательного набора.

Для использования клавиши набора одним нажатием выберите адресата, для которого зарегистрирован номер "212".



ПРИМЕЧАНИЕ

Для использования адресной книги выберите адресата, для которого зарегистрирован номер "212", как описано в разделе "Выбор из адресной книги".

➔ [Выбор из адресной книги \(стр. 3-8\)](#)

Для ввода с цифровой клавиатуры нажмите [**Доб. адр.**], введите "212" и нажмите [**ОК**].

2 Выберите [Цепь].

3 Введите номер факса, который следует добавить к последовательному номеру.

Выбор номера факса из адресной книги

- 1 Нажмите [**Адресная книга**].
Можно выбрать нескольких адресатов.
- 2 После выбора [**ОК**] номер "212" будет автоматически добавлен ко всем адресатам.
По поводу процедуры выбора адресата из адресной книги см.:
➔ [Выбор из адресной книги \(стр. 3-8\)](#)

Выбор номера факса с помощью клавиши набора одним нажатием

- 1 Выберите [**Одним нажатием**].
Можно выбрать нескольких адресатов.
- 2 После выбора [**ОК**] номер "212" будет автоматически добавлен ко всем адресатам.

Ввод номера факса с цифровой клавиатуры

- 1 Выберите [**Ввод адреса**].
- 2 Номер "212" уже введен, поэтому продолжайте ввод номера факса.
- 3 [**Меню**] > [**След. адрес**]
Можно ввести другой номер факса. После ввода всех адресатов нажмите [**ОК**].



ПРИМЕЧАНИЕ

В случае выбора [**Вкл.**] для пункта [**Пров. ввода нов. адресата**] при вводе номера факса отображается экран подтверждения. Повторно введите тот же номер факса и нажмите [**ОК**].

➔ *Руководство по эксплуатации аппарата*

Использование избранных функций

Адресата, время передачи и другие параметры передачи можно зарегистрировать в качестве избранных функций. После регистрации избранной функции ее можно открыть, просто выбрав ее на экране "Избранное". Путем регистрации с использованием формата мастера можно проверить каждый параметр во время передачи. По поводу процедуры регистрации *избранных функций* см.:

➔ *Руководство по эксплуатации* аппарата

1 Нажмите [Избранное] на главном экране.

2 Выберите избранную функцию.

В режиме мастера

- 1** Зарегистрированные экраны отображаются по порядку. Выполните нужные настройки и нажмите [Далее]. После завершения всех настроек откроется экран подтверждения.



ПРИМЕЧАНИЕ

Для редактирования параметров нажмите [< Назад] и внесите необходимые изменения.

- 2** Загрузите оригиналы и нажмите клавишу [Старт].

В программном режиме

Загрузите оригиналы и нажмите клавишу [Старт].

4 Прием факсов

В этой главе рассматриваются следующие темы.

Прием факса	4-2
Метод приема	4-2
Задание метода приема	4-2
Автоматический режим приема	4-3
Порядок автоматического приема	4-3
Отмена приема (отключение от линии связи)	4-3
Ручной прием	4-4
Порядок ручного приема	4-4
Функции приема факсов	4-5
Тип носителя для печати	4-6
Дата/время приема	4-7
Двустор. печать	4-7
Печать 2 в 1	4-7
Непрер. печать	4-7

Прием факса

Если данный аппарат используется исключительно как средство факсимильной связи без приема телефонных звонков, настройте его на автоматический прием. При приеме факсов выполнение специальных операций не требуется.

Метод приема

Ниже описаны режимы приема факсов с помощью данного аппарата.

- Автоматический (обычный).
- Автоматический (факс/телефон) (см. [5—28](#)).
- Автоматический (автоответчик) (см. [5—30](#)).
- Ручной (см. [4—4](#)).

Задание метода приема

1 Откройте экран.

Клавиша [Системное меню/Счетчик] > [ФАКС] > [Прием] > [Режим приема]

2 Выберите метод приема.

Выберите метод приема.

Для автоматического приема нажмите [Авто(Обычный)].

Автоматический режим приема

Порядок автоматического приема

1 Начало приема

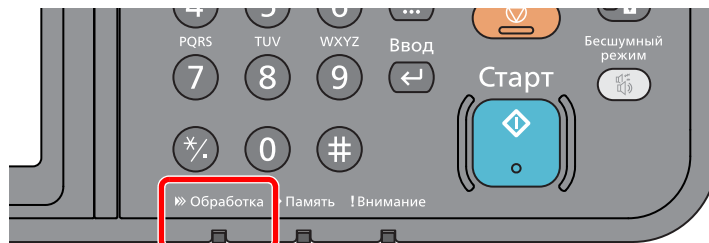

При поступлении факсимильного сообщения мигает индикатор [Обработка], и прием начинается автоматически.



ПРИМЕЧАНИЕ

Когда телефон (обычной коммерческой модели) подключен к аппарату, прием начинается после звонка телефона.

Количество звонков телефона можно изменить.

➔ [Звонки \(обычный\) \(стр. 8-9\)](#)

Прием в память

Если аппарат не может напечатать факсимильное сообщение из-за того, что бумага закончилась или замялась, аппарат временно сохраняет отправленные оригиналы в память изображений. Когда возможность печати восстановлена, начинается печать.

Количество страниц, которое можно сохранить в памяти, зависит от параметров страницы. В общем, в памяти можно сохранить примерно 256 страниц формата A4 с обычным разрешением.

Во время приема в память задания печати, связанные с приемом факсов, отображаются в разделе "Задания печати" экрана "Состояние". Для печати полученных оригиналов загрузите в аппарат бумагу или устранили ее замятие.

По поводу экрана состояния см.:

➔ [Руководство по эксплуатации аппарата](#)

2 Печать принятых сообщений

Полученные факсы выводятся на печать во внутренний лоток отпечатанной стороной вниз.

Отмена приема (отключение от линии связи)

Чтобы отменить прием факса, отключившись от телефонной линии во время обмена данными, выполните следующие действия.

1 Нажмите клавишу [Состояние/Отм. Задач].

2 Отключитесь от линии связи.

[ФАКС] > [Откл. от лин]

При отключении от линии связи процесс приема будет прерван.

Ручной прием

Данный способ позволяет принимать факсы нажатием клавиши **[Прием вручную]** после подтверждения соединения телефонной линии с передающей системой.

ПРИМЕЧАНИЕ

Чтобы воспользоваться ручным приемом, необходимо подключить к аппарату телефонную трубку (имеется в продаже) и изменить режим приема на ручной. По поводу перехода в ручной режим см.:

➔ [Прием \(стр. 8-8\)](#)

Благодаря подключению к данному аппарату обычного телефонного аппарата (имеющегося в продаже) можно получать оригиналы после разговора с человеком, который их отправляет.

➔ [Ручной прием \(стр. 5-33\)](#)

[Функция удаленного переключения \(стр. 5-34\)](#)

Порядок ручного приема

1 Поступает входящий телефонный вызов.

Подключенный к аппарату телефонный аппарат звонит при наличии входящего вызова.

2 Снимите трубку.

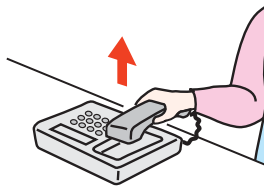

Снимите трубку телефона.

3 Проверьте наличие телефонного соединения с передающим факсимильным аппаратом.

Если адресатом является аппарат факсимильной связи, будут слышны негромкие звуковые сигналы. Если абонент ответил на вызов, с ним можно поговорить.

4 **[ФАКС]** на главном экране > **[Подсоединено]** > **[Прием вручную]**

Начинается прием сообщения.

ПРИМЕЧАНИЕ

При использовании телефонного аппарата, способного передавать тональные сигналы, его можно использовать для приема оригиналов с помощью функции удаленного переключения.

➔ [Удал.прогр.набор \(стр. 8-9\)](#)

5 Положите трубку.

После начала приема положите трубку на место.

Функции приема факсов

Можно задать метод приема и печати факсов.

Что необходимо сделать?	Страница для справки
Ограничить используемые типы бумаги.	Тип носителя для печати ► стр. 4-6
Подключение к офисной АТС (автоматической телефонной станции) (только для Европы).	Настройка офисной АТС (только для Европы) ► стр. 2-10
Печатать дату и время приема и другую информацию.	Дата/время приема ► стр. 4-7
Печатать полученные факсы на обеих сторонах страницы.	Двустор. печать ► стр. 4-7
Печатать 2-страничный факс на 1 странице.	Печать 2 в 1 ► стр. 4-7
Печатать полученные факсы вместе одной партией.	Непрер. печать ► стр. 4-7
Переадресовывать полученные факсы на другой аппарат факсимильной связи или компьютер.	Настройки пересылки ► стр. 5-2
Сохранять принятые факсы в аппарате, не печатая их.	Функция "Ящик доп. адреса" ► стр. 5-9
Инициировать прием факса путем управления принимающим аппаратом.	Связь с опросом ► стр. 5-17
Шифровать оригиналы для безопасной отправки.	Шифрование ► стр. 5-23

Тип носителя для печати

Указывает тип бумаги, используемый для распечатки принятого факса.

Поддерживаемые типы бумаги	Любой тип мат., Обычная, Черновая, Калька, Этикетки, Перераб., Выс. сорт., Карточки, Цветная, Конверт, Плотная, Мелованная, Высококач., Пользоват. 1—8
----------------------------	--

Для получения дополнительной информации о конфигурировании настроек см.:

➔ [Тип носителя \(стр. 8-8\)](#)

Установка кассеты для печати полученных факсов

После указания типа носителя распечатывать полученные факсы можно на бумаге из соответствующей кассеты.

1 Откройте экран.

Нажмите клавишу [Системное меню/Счетчик] > [Настройки кассеты/универсального лотка] > [Кассета 1 (2)] или [Универсальный лоток]

Выберите кассету, которая будет использоваться для приема факсов.

2 Выбор формата бумаги.

1 [Формат бумаги] > [Метрические] или [Дюймы]

2 Выберите формат бумаги.



ВАЖНО

При приеме факса можно использовать бумагу следующих форматов.

Для моделей с измерениями в дюймах: Letter, Legal, Statement-R, Statement

Для моделей с метрической системой единиц: A4, B5, A5-R, A5, Folio

3 Выбор типа бумаги.

1 Нажмите [Тип носителя].

2 Выберите тип бумаги.

4 Установка типа бумаги.

Настройте параметры бумаги для приема факсов. При выборе типа бумаги выбирайте тот же тип бумаги, который был указан на шаге 3.

Для получения дополнительной информации о конфигурировании настроек см.:

➔ [Тип носителя \(стр. 8-8\)](#)

Дата/время приема

Функция даты/времени приема добавляет при распечатке принятого факса дату/время приема, информацию об отправителе и количество страниц вверху каждой страницы. Это полезно для подтверждения времени получения, когда факсы приходят из разных часовых поясов.



ПРИМЕЧАНИЕ

При переадресации полученных данных факсимильной связи после их извлечения из памяти, к переадресуемым данным дата/время приема не добавляется. Если полученные данные печатаются на отдельных страницах, дата/время приема печатается только на первой странице. На последующих страницах дата и время приема не печатаются.

Вкл.	Печатать дату/время приема.
Откл.	Не печатать дату/время приема.

Для получения дополнительной информации о конфигурировании настроек см.:

➔ [Дата/время приема \(стр. 8-8\)](#)

Двустор. печать

При приеме нескольких страниц с данными одной и той же ширины их можно распечатать на обеих сторонах бумаги, имеющей ту же ширину, что и данные.

Вкл.	Печатать на обеих сторонах.
Откл.	Не печатать на обеих сторонах.

Для получения дополнительной информации о конфигурировании настроек см.:

➔ [Двустор. печать \(стр. 8-8\)](#)

Печать 2 в 1

При приеме факса оригинала, состоящего из нескольких страниц формата Statement или A5, данная функция позволяет распечатывать по 2 страницы оригинала на одном листе формата Letter или A4. Если одновременно заданы функции приема 2 в 1 и двусторонней печати, функция приема 2 в 1 будет отключена.

Вкл.	Печатать 2 в 1.
Откл.	Не печатать 2 в 1.

Для получения дополнительной информации о конфигурировании настроек см.:

➔ [Печать 2 в 1 \(стр. 8-9\)](#)

Непрер. печать

При приеме факса, состоящего из нескольких страниц, факс распечатывается одной партией после завершения приема всех страниц.

Вкл.	После приема всех страниц печатать их как одну партию.
Откл.	Печатать каждую страницу при ее получении.

Для получения дополнительной информации о конфигурировании настроек см.:

➔ [Непрер. печать \(стр. 8-9\)](#)

5 Использование полезных функций факса

В этой главе рассматриваются следующие темы.

Настройки пересылки	5-2	Передача с использованием субадреса	5-16
Тип адресата пересылки	5-2	Связь с опросом	5-17
Настройка пересылки	5-2	Передача с опросом	5-17
Регистрация адресата пересылки	5-2	Прием с опросом	5-19
Изменение зарегистрированного содержимого	5-3	Печать из ящика опроса	5-21
Удаление зарегистрированного содержимого	5-4	Проверка сведений	5-22
Настройка времени пересылки	5-4	Удаление оригиналов из ящика опроса	5-22
Настройка формата файла	5-5	Шифрование	5-23
Разделение файлов	5-6	Регистрация ключа шифрования ...	5-24
Настройка дополнительной информации для темы электронного сообщения	5-6	Изменение зарегистрированного содержимого ключа шифрования ..	5-25
Настройка FTP-передачи с шифрованием	5-6	Удаление зарегистрированного содержимого ключа шифрования ..	5-25
Настройка печати	5-7	Использование шифрованной передачи	5-26
Регистрация имени файла	5-7	Настройка шифрованного приема .	5-27
Настройки для пересылки из Command Center RX (настройки пересылки)	5-8	Использование подключенного к аппарату телефона	5-28
Функция "Ящик доп. адреса"	5-9	Автоматическое переключение режимов приема "факс/телефон" ..	5-28
Ящик дополнительного адреса	5-9	Автоматическое переключение режимов приема "факс/ автоответчик"	5-30
Связь с использованием дополнительного адреса (субадреса)	5-9	Ручная отправка	5-32
Регистрация ящика дополнительного адреса	5-10	Ручной прием	5-33
Изменение ящика дополнительного адреса	5-11	Функция удаленного переключения	5-34
Удаление ящика дополнительного адреса	5-12		
Печать оригиналов из ящика дополнительного адреса	5-12		
Проверка сведений	5-13		
Удаление оригиналов из ящика дополнительного адреса после печати	5-14		
Удаление оригиналов из ящика дополнительного адреса	5-15		
Печать списка ящиков подадресов	5-15		

Настройки пересылки

После получения факса полученное изображение можно переслать на другие факсимильные аппараты или компьютеры или вывести его на печать.

Тип адресата пересылки

Можно задать только одного адресата пересылки. Если для пересылки установлено [Вкл.], все принятые документы будут пересылаться указанному адресату.

Документ можно переслать на другие факсимильные аппараты, передать на электронную почту или в папку (SMB или FTP).

Настройка пересылки

1 Откройте экран.

Нажмите клавишу [Системное меню/Счетчик] > [ФАКС] > [Настройка пересылки] > [Пересылка]

2 Настройте функцию.

Чтобы задать пересылку, выберите [Вкл.].



ПРИМЕЧАНИЕ

Если в использовании пересылки нет необходимости, выберите [Откл.].

Регистрация адресата пересылки

1 Откройте экран.

Нажмите клавишу [Системное меню/Счетчик] > [ФАКС] > [Настройка пересылки] > [Адресат пересылки]

2 Настройте функцию.

1 Выберите [+].

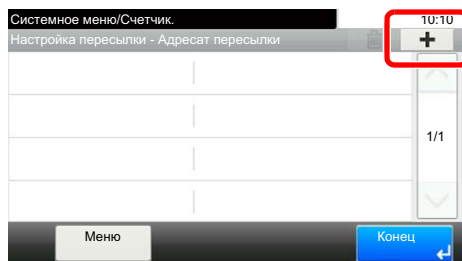

Откройте экран добавления адресата и следуйте описанной ниже процедуре для регистрации адресата пересылки. Можно задать только одного адресата.

Выбор адресата пересылки из адресной книги

1 Выберите [Адресная книга] или [Расш. адресная книга].

2 Выберите адресата (отдельного), которого нужно зарегистрировать в качестве адресата пересылки.

Непосредственный ввод адресата пересылки

- 1 Выберите [**Запись адреса (факс)**], [**Запись адреса (E-mail)**] или [**Запись адреса (папка)**].
- 2 Введите адрес, который нужно зарегистрировать в качестве адресата пересылки. В случае выбора пункта [**Запись адреса (E-mail)**] или [**Запись адреса (папка)**] для адресата пересылки необходимо ввести адрес.
➔ *Руководство по эксплуатации аппарата*



ПРИМЕЧАНИЕ

Подробнее о вводе символов см.:

➔ [Способ ввода символов \(стр. 10-2\)](#)

- 3 Выберите [**Конец**].

Изменение зарегистрированного содержимого

- 1 Откройте экран.

Нажмите клавишу [**Системное меню/Счетчик**] > [**ФАКС**] > [**Настройка пересылки**] > [**Адресат пересылки**]

- 2 Отредактируйте адресата.

Выберите [] и измените адресата.

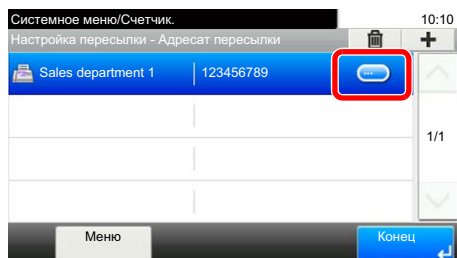

- 3 Нажмите [**Конец**].

Удаление зарегистрированного содержимого

1 Откройте экран.

Нажмите клавишу [Системное меню/Счетчик] > [ФАКС] > [Настройка пересылки] > [Адресат пересылки]

2 Удаление адресата.

Выберите адресата и нажмите [🗑️].

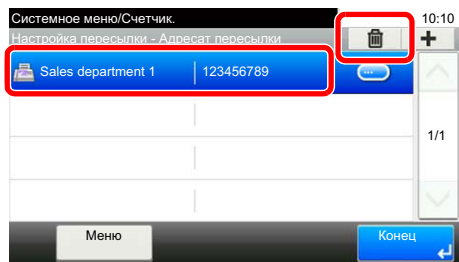

3 Нажмите [Конец].

Настройка времени пересылки

Зарегистрируйте время начала и завершения периода, в течение которого включена функция пересылки.

1 Откройте экран.

Клавиша [Системное меню/Счетчик] > [ФАКС] > [Настройка пересылки] > [Расписание]

2 Настройте функцию.

1 Выберите [весь день] или [установл. время]. Если выбрано установленное время, введите [Время начала] и [Время заверш.:].

2 Введите время начала и нажмите [Далее >].



ПРИМЕЧАНИЕ

Введите время в 24-часовом формате.

3 Введите время завершения и выберите [ОК].

Настройка формата файла

В случае отправки файла в виде приложения к электронному письму или передачи его в папку (SMB или FTP) выберите формат файла PDF, TIFF, XPS или OpenXPS.

1 Откройте экран.

Нажмите клавишу [Системное меню/Счетчик] > [ФАКС] > [Настройка пересылки] > [Формат файла]

2 Настройте функцию.

Выберите [PDF], [TIFF], [XPS] или [OpenXPS].



ПРИМЕЧАНИЕ

Если выбран формат файла [PDF], доступны функции шифрования PDF.

➔ *Руководство по эксплуатации аппарата*

Разделение файлов

При отправке путем передачи по электронной почте, передачи в папку (SMB) или передачи в папку (FTP) укажите, выполняется ли разделение файлов.

1 Откройте экран.

Нажмите клавишу [Системное меню/Счетчик] > [ФАКС] > [Настройка пересылки] > [Разделение файлов]

2 Настройте функцию.

Выберите [Кажд. стр.] или [Откл.].

Чтобы создавать по одному файлу на страницу, выберите [Кажд. стр.].

Настройка дополнительной информации для темы электронного сообщения

Укажите, будет ли добавляться информация к теме электронного письма. При добавлении информации можно выбрать либо имя, либо номер факса отправителя.

1 Откройте экран.

Клавиша [Системное меню/Счетчик] > [ФАКС] > [Настройка пересылки] > [Доп. инф. для темы e-mail]

2 Настройте функцию.

Выберите [Имя отправителя], [№ факса] или [Откл.].

Настройка FTP-передачи с шифрованием

Укажите, будет ли использоваться шифрование FTP при передаче данных.



ПРИМЕЧАНИЕ

Чтобы использовать шифрование FTP, установите для параметра SSL значение [Вкл.] в настройках безопасности.

➔ *Руководство по эксплуатации аппарата*

1 Откройте экран.

Клавиша [Системное меню/Счетчик] > [ФАКС] > [Настройка пересылки] > [FTP-передача с шифрованием]

2 Настройте функцию.

Выберите [Вкл.] или [Откл.].

Настройка печати

Можно указать, должен ли аппарат выводить на печать полученные оригиналы при их пересылке.

1 Откройте экран.

Нажмите клавишу [Системное меню/Счетчик] > [ФАКС] > [Настройка пересылки] > [Печать]

2 Настройте функцию.

Выберите [Вкл.] или [Откл.].

Регистрация имени файла

Можно задать имя файла, который создается при пересылке. Можно добавить такие данные, как дата/время и номер задания или номер факса.

1 Откройте экран.

Нажмите клавишу [Системное меню/Счетчик] > [ФАКС] > [Настройка пересылки] > [Имя файла]

2 Настройте функцию.

1 Введите имя файла.



ПРИМЕЧАНИЕ

Для получения подробной информации о вводе символов см.:

➔ [Способ ввода символов \(стр. 10-2\)](#)

2 Выберите [Далее >].

3 Задайте дополнительную информацию.



ПРИМЕЧАНИЕ

Обратите внимание, что если не будет добавлена дополнительная информация, файлы будут иметь одинаковые имена. Поэтому при пересылке принятых оригиналов путем передачи в папку (SMB) или передачи в папку (FTP) новые файлы будут заменять старые.

Если вы не хотите добавлять информацию к имени документа, выберите [Нет] и задайте [Нет] или [№ факса] в качестве информации, добавляемой к имени отправителя.

Чтобы добавить информацию о документе, выберите [Дата и время], [№ задан.], [Задание № и Дата и время] или [Дата и время и Задание №] и задайте [Нет], [Добавить номер/адрес спереди] или [Добавить номер/адрес сзади].

Пример имени файла

Пример: doc00352720140826181723.pdf

doc (имя файла) + 6-значный номер задания + год/месяц/день/час/минута/секунда + формат файла (по умолчанию — .pdf)

Настройки для пересылки из Command Center RX (настройки пересылки)

Программу Command Center RX на компьютере, подключенном к сети, можно использовать, чтобы задать настройки пересылки на данном аппарате.

Для получения информации о настройках сети см.:

➔ [Руководство по эксплуатации аппарата](#)

Доступ к Command Center RX

1 Откройте Command Center RX.

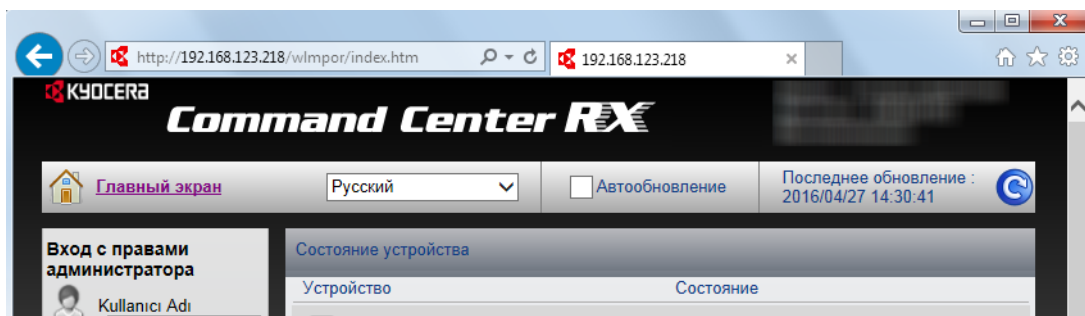

1 Откройте веб-браузер.

2 В поле "Адрес" или "Местоположение" введите IP-адрес аппарата, например 192.168.48.21/.

На веб-странице отображается основная информация об аппарате и Command Center RX, а также текущее состояние аппарата.

2 Выберите настройки в Command Center RX.

Выберите категорию на панели навигации в левой части окна и задайте значения для конкретных категорий.

Если включены полномочия администратора в Command Center RX, для доступа к соответствующим экранам необходимо ввести правильное имя пользователя и пароль.

➔ [Command Center RX User Guide](#)

Функция "Ящик доп. адреса"

Ящик дополнительного адреса

Ящик дополнительного адреса (субадреса) представляет собой ящик для хранения принятых оригиналов на аппарате, для которого установлена система факса. С помощью функции приема на дополнительный адрес (субадрес) можно сохранять принятые оригиналы в персональном ящике дополнительного адреса.

Порядок использования ящика дополнительного адреса описан в следующем разделе.

- Регистрация ящика дополнительного адреса ► стр. 5-10
- Изменение ящика дополнительного адреса ► стр. 5-11
- Удаление ящика дополнительного адреса ► стр. 5-12

Порядок обращения с принятым факсом, сохраненным в ящике дополнительного адреса, описан в следующем разделе.

- Печать оригиналов из ящика дополнительного адреса ► стр. 5-12
- Проверка сведений ► стр. 5-13
- Удаление оригиналов из ящика дополнительного адреса после печати ► стр. 5-14
- Удаление оригиналов из ящика дополнительного адреса ► стр. 5-15
- Печать списка ящиков подадресов ► стр. 5-15

Порядок передачи в ящик дополнительного адреса (субадреса) описан в следующем разделе.

- Передача с использованием субадреса ► стр. 5-16

Связь с использованием дополнительного адреса (субадреса)

Связь с использованием дополнительного адреса (субадреса) представляет собой вид связи, при котором отправка и прием данных осуществляются с добавлением дополнительных адресов и паролей в соответствии с требованиями ITU-T (International Telecommunication Union — Международный союз электросвязи). Благодаря дополнительным адресам (субадресам) можно использовать с аппаратами сторонних производителей режимы связи, которые раньше были возможны только для связи между нашими фирменными аппаратами. К ним относятся конфиденциальная передача (отправка оригиналов в ящик доставки оригиналов, установленный в принимающей системе) и связь с опросом (прием документов от аппарата-источника, который управляется с принимающего аппарата). Благодаря связи с использованием субадреса на данном аппарате также можно использовать такие расширенные функции связи, как сохранение принятых оригиналов в ящиках дополнительных адресов.



ПРИМЕЧАНИЕ

Для проведения передачи с использованием субадреса необходимо, чтобы система другого абонента также имела функции связи с использованием субадреса такого же типа.

Связь с помощью субадреса можно использовать вместе с различными видами функциональной связи. Если зарегистрировать субадрес и пароль субадреса в адресной книге и на клавише набора одним нажатием, можно не вводить их перед началом передачи. Для получения подробной информации см. описание процедур для каждого метода связи и регистрации.

Субадрес

Для данного аппарата дополнительный адрес (субадрес) включает собственно дополнительный адрес и пароль субадреса.

Субадрес

Введите субадрес длиной до 20 знаков, используя цифры от 0 до 9, пробел, специальные символы # и *. Во время приема факсов аппаратом дополнительный адрес (субадрес) используется, чтобы задать ящик дополнительного адреса.

Пароль субадреса

Введите пароль субадреса длиной до 20 знаков, используя цифры от 0 до 9, буквы, пробел, специальные символы # и *. Во время приема оригиналов аппаратом пароль субадреса не используется.

По поводу порядка настройки субадреса см.:

➔ [Передача с использованием субадреса \(стр. 5-16\)](#)

Регистрация ящика дополнительного адреса

Можно зарегистрировать не более 20 ящиков дополнительных адресов.



ПРИМЕЧАНИЕ

Ящики дополнительных адресов также можно регистрировать в системном меню.

1 Выберите [Ящик доп. адреса] на главном экране.

2 Настройте функцию.

1 [Меню] > [Добавить]

2 Введите имя ящика и выберите [Далее >].

Для получения подробной информации о вводе символов см.:

➔ [Способ ввода символов \(стр. 10-2\)](#)

3 Введите дополнительный адрес (субадрес) и выберите [Далее >].



ПРИМЕЧАНИЕ

Субадрес может содержать до 20 знаков, включая цифры от 0 до 9, пробел, специальные символы # и *.

4 Введите информацию и выберите [ОК].

В приведенной ниже таблице перечислены параметры, которые можно задать.

Параметр	Описание
№ ящика	Введите номер ящика. Если ввести 00, будет автоматически присвоен наименьший доступный номер.
Владелец*	Задайте владельца ящика. Выберите владельца из открывшегося списка пользователей.
Полномочия*	Выберите, открывать ли общий доступ к ящику.

Параметр	Описание
Пароль ящика	Чтобы ограничить пользователям доступ к ящику, можно установить пароль для его защиты. Ввод пароля не обязателен. Введите один и тот же пароль длиной до 16 символов в полях [Пароль ящика] и [Подтвердить пароль] .
Удалить после Печать	Автоматическое удаление документа из ящика по завершении печати. Для удаления документа выберите [Вкл.] . Если нужно оставить документ, выберите [Откл.] .

* Отображается, если включено управление входом пользователей в систему.

3 Проверьте введенные сведения и нажмите **[Сохранить]**.

Ящик будет создан.

Изменение ящика дополнительного адреса



ПРИМЕЧАНИЕ

Ящики дополнительных адресов также можно изменять в системном меню.

1 Выберите **[Ящик доп. адреса]** на главном экране.

2 Изменение

1 **[Меню]** > **[Изменить]**

2 Выберите ящик, который нужно изменить, и измените настройки.

В приведенной ниже таблице перечислены параметры, которые можно задать.

Параметр	Описание
Имя ящика	Введите имя ящика, которое будет отображаться на сенсорной панели.
№ ящика	Введите номер ящика. Если ввести 00, будет автоматически присвоен наименьший доступный номер.
Субадрес	Введите дополнительный адрес.
Владелец*	Задайте владельца ящика. Выберите владельца из открывшегося списка пользователей.
Полномочия*	Выберите, открывать ли общий доступ к ящику.
Пароль ящика	Чтобы ограничить пользователям доступ к ящику, можно установить пароль для его защиты. Ввод пароля не обязателен. Введите тот же пароль длиной до 16 символов в полях [Пароль ящика] и [Подтвердить пароль] .
Удалить после Печать	Автоматическое удаление документа из ящика по завершении печати. Для удаления документа выберите [Вкл.] . Если нужно оставить документ, выберите [Откл.] .

* Отображается, если включено управление входом пользователей в систему.

Удаление ящика дополнительного адреса

ПРИМЕЧАНИЕ

Ящики дополнительных адресов также можно удалять в системном меню.

1 Выберите [Ящик доп. адреса] на главном экране.

2 Удаление

1 [Меню] > [Удалить]

2 Выберите ящик, который нужно удалить.

3 Выберите [Да].
Ящик будет удален.

Печать оригиналов из ящика дополнительного адреса

Чтобы напечатать оригиналы, отправленные в ящик дополнительного адреса, выполните следующие действия.

1 Выберите [Ящик доп. адреса] на главном экране.

2 Выбор оригиналов.

1 Выберите ящик, содержащий документ, который нужно распечатать.

ПРИМЕЧАНИЕ

Если для ящика дополнительного адреса установлен пароль, ввод пароля требуется в следующих ситуациях:

- Если управление входом пользователей в систему отключено
- Если управление входом пользователей в систему включено, выполнен вход с полномочиями пользователя, но ящик дополнительного адреса был выбран другим пользователем

2 Выберите документ, который нужно напечатать.

3 Выберите [Печать].

3 Печать

1 Можно изменить настройки печати.

Параметр	Описание
Удал. после печат.	Оригинал будет удален после печати. ➔ Удаление оригиналов из ящика дополнительного адреса после печати (стр. 5-14)
Ввод имени файла	Добавление имени файла.

Параметр	Описание
Уведомл. о заверш. здн.	Отправка уведомления о завершении задания по электронной почте.
Замещение приоритета	Приостановка текущего задания и присвоение наивысшего приоритета новому заданию.

- Нажмите клавишу [Старт]. Начнется печать.

Проверка сведений

С помощью описанной ниже процедуры можно проверить сведения о документах, направленных в ящик дополнительного адреса.

- Выберите [Ящик доп. адреса] на главном экране.
- Выбор оригиналов.
 - Выберите ящик, содержащий документ, который нужно проверить.
 - Выберите [] для документа, сведения о котором требуется проверить. Будут показаны сведения о выбранном документе.

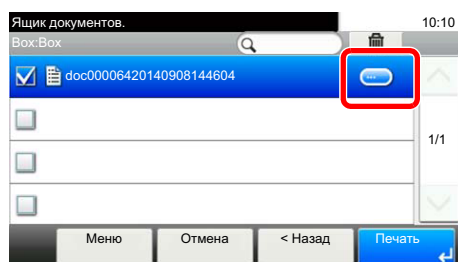

Удаление оригиналов из ящика дополнительного адреса после печати

Для автоматического удаления оригиналов, напечатанных из ящика дополнительного адреса, выполните следующие действия.

- 1 Выберите [Ящик доп. адреса] на главном экране.**
- 2 Выбор оригиналов.**
 - 1** Выберите ящик, содержащий документ, который нужно распечатать.
 - 2** Выберите документ, который нужно напечатать.
 - 3** Выберите [Печать].
- 3 Настройте функцию.**

[Удалить после печ] > [Вкл.]
- 4 Выполните печать.**

Нажмите клавишу [Старт].
Оригинал будет удален после печати.

Удаление оригиналов из ящика дополнительного адреса

1 Выберите [Ящик доп. адреса] на главном экране.

2 Удаление

1 Выберите ящик, содержащий документ, который нужно удалить.

2 Выберите документ, который нужно удалить, и нажмите [🗑️].

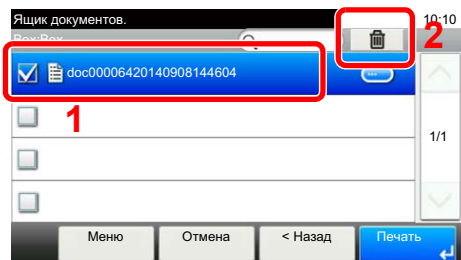

3 Выберите [Да].
Оригинал будет удален.

Печать списка ящиков подадресов

Можно напечатать список ящиков подадресов с данными о номерах и именах зарегистрированных ящиков дополнительных адресов. Если в ящиках дополнительных адресов имеются оригиналы, будет показано количество страниц.



ПРИМЕЧАНИЕ

Список можно напечатать, если управление входом пользователей в систему разрешено и на аппарате выполнен вход в систему с полномочиями администратора.

1 Откройте экран.

Клавиша [Системное меню/Счетчик] > [Ящик документов] > [Ящик доп. адреса]

2 Печать

[Печать списка] > [Да]

Список будет напечатан.



Передача с использованием субадреса

ПРИМЕЧАНИЕ

Для использования передачи с помощью дополнительного адреса (субадреса) заранее проверьте, заданы ли дополнительный адрес и пароль в принимающей системе.

При передаче с помощью субадреса нельзя использовать зашифрованную передачу.

По поводу порядка настройки при приеме аппаратом оригиналов см.:

➔ [Функция "Ящик доп. адреса" \(стр. 5-9\)](#)

1 Выберите [ФАКС] на главном экране.

2 Положите оригиналы.

3 Задайте адресата.

Выберите [Доб. адр.] и введите номер факса другого абонента.

ПРИМЕЧАНИЕ

Если дополнительный адрес зарегистрирован для адресата из адресной книги, можно использовать данного адресата. Если адресат из адресной книги с зарегистрированным дополнительным адресом используется для клавиши набора одним нажатием, можно также использовать эту клавишу.

4 Настройте функцию.

1 [Субадрес] > [Субадрес]

2 Введите субадрес с помощью цифровой клавиатуры, а затем нажмите клавишу [ОК]. Субадрес может содержать до 20 знаков, включая цифры от 0 до 9, пробел, специальные символы # и *.

3 Выберите [Пароль].

4 Введите пароль для субадреса с помощью цифровой клавиатуры, а затем нажмите клавишу [ОК].

Для ввода пароля дополнительного адреса можно использовать до 20 знаков, включая цифры от 0 до 9, пробел, специальные символы # и *.

5 [ОК] > [ОК]

5 Начало отправки.

Проверьте адресата и нажмите клавишу [Старт].

ПРИМЕЧАНИЕ

В случае выбора [Вкл.] для настройки [Пров. адресата до передачи] при нажатии на клавишу [Старт] откроется экран подтверждения адресатов.

➔ [Экран подтверждения адресатов \(стр. 7-10\)](#)

Связь с опросом

Связь с опросом представляет собой режим связи, при котором передачей оригиналов с передающего аппарата управляет принимающий аппарат. Это позволяет адаптировать прием оригиналов к условиям работы принимающего аппарата. Данный аппарат поддерживает как передачу с опросом, так и прием.

ВАЖНО

Поскольку при связи с опросом принимающий аппарат набирает номер передающего аппарата, расходы за вызов, как правило, несет получатель.

Передача с опросом

Оригиналы, подлежащие использованию при передаче с опросом, следует хранить в ящике опроса. При получении запроса на опрос от адресата сохраненные оригиналы будут отправлены автоматически.

После того как оригиналы, подлежащие передаче с опросом, будут отправлены адресату, они будут автоматически удалены. Однако если для параметра "Удаление перед. файла" установлено значение [Откл.], оригиналы будут храниться в ящике опроса до удаления пользователем.

Передачу с опросом можно многократно использовать для одних и тех же оригиналов.

➔ [Удаление оригиналов после передачи с опросом \(стр. 5-17\)](#)

ПРИМЕЧАНИЕ

Для передачи с опросом можно хранить не более 10 оригиналов.

До поступления запроса на опрос от адресата оригиналы можно добавлять или заменять.

➔ [Настройка перезаписи \(стр. 5-17\)](#)

Удаление оригиналов после передачи с опросом

Оригиналы, предназначенные для передачи с опросом, автоматически удаляются после отправки адресату. Чтобы разрешить передачу одного и того же оригинала нескольким адресатам, для этого параметра нужно установить значение [Откл.].

1 Откройте экран.

Нажмите клавишу [Системное меню/Счетчик] > [Ящик документов] > [Ящик опроса]

2 Настройте функцию.

[Удаление перед. файла] > [Вкл.] или [Откл.]

Настройка перезаписи

Чтобы разрешить перезапись, установите для этого параметра [Разрешить].

Чтобы заменить существующий документ в случае добавления нового файла с таким же именем, выполните следующие действия.

Если для данного параметра установлено [Запретить], существующий документ не будет заменен, если указать такое же имя файла.

1 Откройте экран.

Нажмите клавишу [Системное меню/Счетчик] > [Ящик документов] > [Ящик опроса]

2 Настройте функцию.

[Настройка перезаписи] > [Разрешить] или [Запретить]

Использование передачи с опросом

- 1 Выберите [Ящик опроса] на главном экране.
- 2 Положите оригиналы.
- 3 Откройте экран.
Выберите [Сохранить файл].
- 4 При необходимости выберите тип оригиналов, плотность сканирования и т. п.

В приведенной ниже таблице перечислены параметры, которые можно задать.

Функция		Описание
Двусторонняя		Выберите тип и переплет оригиналов.
Разрешение сканирования		Задайте разрешение сканирования оригиналов.
Плотность		Регулирование плотности.
Ввод имени файла		Позволяет переименовать файлы, созданные в результате сканирования оригиналов.
Функции	Формат оригинала	Выбор формата оригиналов, подлежащих сканированию.
	Ориентация ориг.	Выбор ориентации верхнего края оригинального документа для обеспечения правильного направления сканирования.
	Ориг изображение	Выбор типа изображения для оригинала.
	Пропустить пустую страницу	Если в отсканированном документе имеются пустые страницы, при использовании этой функции они пропускаются, а остальные выводятся на печать.
	Непрерывное сканирование	Сканирование большого числа оригиналов по отдельности с последующим выпуском одним заданием.
	Уведомл. о заверш. здн.	Отправка уведомления по электронной почте после завершения сканирования.

По поводу каждой функции см.:

- ➔ [Отправка факсов \(стр. 3-1\)](#)
Руководство по эксплуатации аппарата

- 5 Начните сохранение.

Нажмите клавишу [Старт]. Оригиналы сканируются и сохраняются в ящике опроса.

Отмена передачи с опросом

Чтобы отменить передачу с опросом, удалите оригинал, подлежащий передаче с опросом, который сохранен в ящике опроса. Для получения информации о процедуре удаления сохраненного оригинала см.:

- ➔ [Удаление оригиналов из ящика опроса \(стр. 5-22\)](#)

Прием с опросом

Данная функция автоматически запускает передачу оригиналов, сохраненных на передающем аппарате, при наборе его номера принимающим аппаратом.

ПРИМЕЧАНИЕ

Если указан адресат, для которого зарегистрирована шифрованная связь, она будет отключена для приема с опросом.

Для использования приема с опросом необходимо в первую очередь убедиться, что передающий аппарат настроен на передачу с опросом.

При одновременном использовании субадресов возможны режимы связи, описанные ниже.

Прием информационного табло с субадресом

Если аппарат получателя имеет функцию информационного табло с субадресом, можно использовать субадреса для обмена данными с этим аппаратом, даже если он изготовлен сторонним производителем. (На данном аппарате — субадрес и пароль субадреса.)

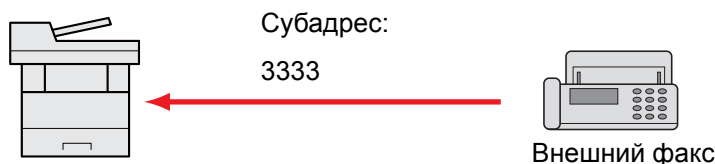

ВАЖНО

Аппарат получателя должен также иметь функцию информационного табло с субадресом. Некоторые факсимильные аппараты не могут сохранять оригиналы, а другие не поддерживают передачу с опросом. Заблаговременно проверьте наличие необходимых функций у передающего и принимающего аппаратов.

Узнайте у получателя субадрес и пароль, зарегистрированные на его аппарате.

ПРИМЕЧАНИЕ

Для получения дополнительной информации о субадресах см.:

➔ [Связь с использованием дополнительного адреса \(субадреса\) \(стр. 5-9\)](#)

Для получения информации о процедуре приема файлов с помощью информационного табло с субадресом см.:

➔ [Использование приема с опросом с субадресами \(стр. 5-20\)](#)

Использование приема с опросом



ПРИМЕЧАНИЕ

Если другой абонент использует субадреса, см. раздел "Использование приема с опросом с субадресами" ниже.

1 Выберите [ФАКС] на главном экране.

2 Включите прием с опросом.

[Функции] > [Прием факсов с опросом] > [Вкл.]

3 Задайте адресата.

➔ [Способы ввода адресатов \(стр. 3-6\)](#)

4 Нажмите клавишу [Старт].

Начнутся операции приема.



ПРИМЕЧАНИЕ

В случае выбора [Вкл.] для настройки [Пров. адресата до передачи] при нажатии на клавишу [Старт] откроется экран подтверждения адресатов.

➔ [Экран подтверждения адресатов \(стр. 7-10\)](#)

Использование приема с опросом с субадресами

Для приема с опросом введите субадрес (на данном аппарате — субадрес и пароль субадреса), заданный на передающем аппарате. Этот режим связи возможен и при использовании другим абонентом аппарата стороннего производителя, при условии что он оснащен функцией связи с использованием субадреса такого же типа.



ВАЖНО

Заблаговременно проверьте субадрес, заданный отправителем.

1 Выберите [ФАКС] на главном экране.

2 Включите прием с опросом.

По поводу включения приема с опросом см.:

➔ [Прием с опросом \(стр. 5-19\)](#)

3 Выберите адресата и введите субадрес.

По поводу порядка настройки субадреса см.:

➔ [Передача с использованием субадреса \(стр. 5-16\)](#)

По поводу процедуры выбора адресата см.:

➔ [Способы ввода адресатов \(стр. 3-6\)](#)



ПРИМЕЧАНИЕ

Можно выбирать адресатов с помощью комбинации ввода с цифровой клавиатуры, выбора клавишей набора одним нажатием и выбора из адресной книги, содержащей зарегистрированные субадреса.

4 Нажмите клавишу [Старт].

Начнутся операции приема.



ПРИМЕЧАНИЕ

В случае выбора [Вкл.] для настройки [Пров. адресата до передачи] при нажатии на клавишу [Старт] откроется экран подтверждения адресатов.

➔ [Экран подтверждения адресатов \(стр. 7-10\)](#)

Печать из ящика опроса

1 Выберите [Ящик опроса] на главном экране.

2 Выберите оригинал.

1 Выберите документ, который нужно напечатать.

2 [Меню] > [Печать]

3 Выполните печать.

1 Можно изменить настройки печати.

Параметр	Описание
Ввод имени файла	Позволяет переименовать файлы, созданные в результате сканирования оригиналов.
Уведомл. о заверш. здн.	Отправка уведомления о завершении задания по электронной почте.
Замещение приоритета	Приостановка текущего задания и присвоение наивысшего приоритета новому заданию.

По поводу каждой функции см.:

➔ *Руководство по эксплуатации* аппарата

2 Нажмите клавишу [Старт].

Начнется печать.

Проверка сведений

- 1 Выберите [Ящик опроса] на главном экране.
- 2 Выберите оригинал.
 - 1 Выберите документ, который нужно проверить.
 - 2 Выберите [🔍].
Будут показаны сведения о выбранном документе.

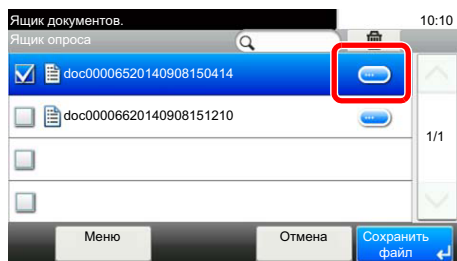

Удаление оригиналов из ящика опроса



ПРИМЕЧАНИЕ

Если для параметра [Удаление перед. файла] установлено [Вкл.], оригиналы будут автоматически удалены после завершения передачи с опросом.

➔ [Удаление оригиналов после передачи с опросом \(стр. 5-17\)](#)

- 1 Выберите [Ящик опроса] на главном экране.
- 2 Удаление.
 - 1 Выберите документ, который нужно удалить, и нажмите [🗑️].

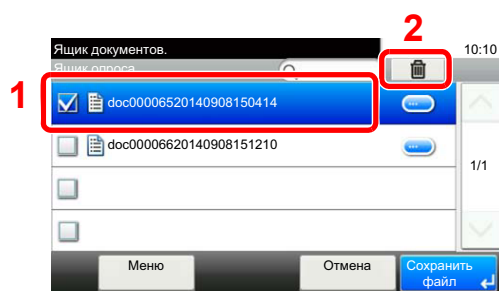

- 2 Выберите [Да].
Оригинал будет удален.

Шифрование

Этот метод позволяет осуществлять передачу оригиналов, зашифрованных передающей системой. Такой подход предотвращает доступ третьих лиц к фактическому содержанию оригиналов даже при попытке просмотра ими оригиналов с помощью каких-либо средств в процессе передачи данных. После приема оригиналов принимающая система восстанавливает их исходный вид (дешифрует) и выполняет печать. Это чрезвычайно эффективный метод связи, позволяющий передавать конфиденциальные документы, которые не должны быть открыты третьими лицами.



ВАЖНО

Для использования шифрованной связи необходимо, чтобы другой абонент имел в распоряжении факсимильный аппарат системы нашего производства, оснащенный такими же функциями шифрования.

При шифрованной связи для шифрования и дешифровки оригиналов необходимо, чтобы передающая и принимающая системы использовали одинаковый 16-значный ключ шифрования. Если передающая и принимающая системы используют различные ключи шифрования, выполнить шифрование будет невозможно. Таким образом, передающая и принимающая системы должны иметь одинаковый ключ шифрования и зарегистрированный заранее 2-значный номер ключа.

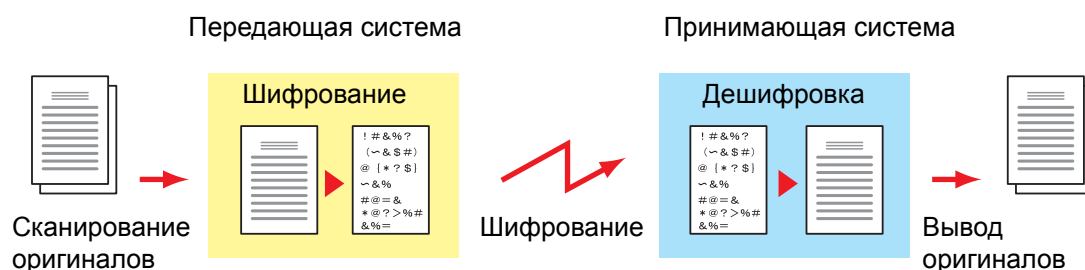

Описание настроек на передающей и принимающей системах

Настройки	Передающая система	Принимающая система	Страница для справки
№ ключа шифрования	(A) 2 знака	(B) 2 знака	5—24
Ключ шифрования	(C) 16 знаков	(C) 16 знаков	5—24
Номер ключа шифрования адресной книги (или при прямом наборе номера)	(A) 2 знака	—	5—26
Номер ящика шифрования принимающей системы*	(D) 4 знака	—	5—26
Номер ящика шифрования*	—	(D) 4 знака	—
Номер ключа в настройке приема	—	(B) 2 знака	5—27

* Во время приема оригиналов аппаратом номер ящика шифрования не используется.



ПРИМЕЧАНИЕ

Задавайте одинаковые символы для номеров, обозначенных одинаковыми буквами в скобках.

Например, для ключа шифрования (C) необходимо использовать одинаковые символы на передающей и принимающей системах.

Регистрация ключа шифрования

Ключ шифрования требуется при регистрации адресной книги, используемой для шифрованной связи (другой абонент непосредственно вводится с цифровой клавиатуры) в передающей системе и при настройке шифрования в принимающей системе.

Для создания 16-значного ключа шифрования используются цифры от 0 до 9 и (или) латинские буквы от А до F, расположенные в произвольном порядке. Созданный ключ шифрования зарегистрирован с 2-значным номером ключа (от 01 до 20).



ПРИМЕЧАНИЕ

Можно зарегистрировать не более 20 ключей шифрования.

1 Откройте экран.

Нажмите клавишу [Системное меню/Счетчик] > [ФАКС] > [Общ. пар. пер/пр] > [Регистрация ключа шифров.]

2 Настройте функцию.

1 Выберите [] для незарегистрированного ключа шифрования.

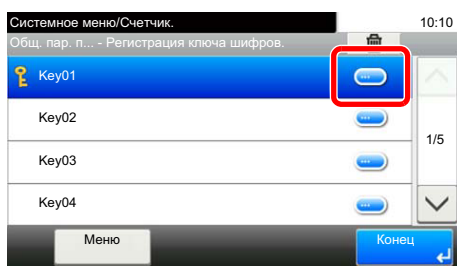

2 Введите 16-значный ключ шифрования.



ПРИМЕЧАНИЕ

Для регистрации ключа шифрования используйте цифры (от 0 до 9) и латинские буквы (от А до F).

3 Нажмите [ОК].

4 Для регистрации других ключей шифрования повторите шаги от 2-1 до 2-3.

3 Завершите регистрацию.

Нажмите [Конец].

Изменение зарегистрированного содержимого ключа шифрования

1 Откройте экран.

Нажмите клавишу [Системное меню/Счетчик] > [ФАКС] > [Общ. пар. пер/пр] > [Регистрация ключа шифров.]

2 Изменение.

1 Выберите [] для ключа шифрования, который нужно изменить.

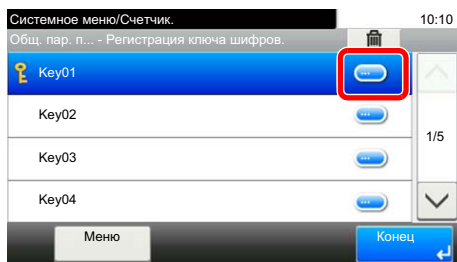

2 Введите новый ключ шифрования.

3 [ОК] > [Да]

3 Завершите изменение.

Нажмите [Конец].

Удаление зарегистрированного содержимого ключа шифрования

1 Откройте экран.

Нажмите клавишу [Системное меню/Счетчик] > [ФАКС] > [Общ. пар. пер/пр] > [Регистрация ключа шифров.]

2 Удаление.

1 Выберите ключ шифрования, который нужно удалить, и нажмите [].



2 Выберите [Да].
Ключ шифрования будет удален.

3 Завершите удаление.

Нажмите [Конец].

Использование шифрованной передачи

При отправке оригиналов путем шифрованной передачи используйте адресную книгу, зарегистрированную для шифрования, или задайте шифрованную передачу при наборе номера непосредственно с цифровой клавиатуры.



ПРИМЕЧАНИЕ

Шифрованную передачу также можно использовать при широковещательной передаче. С помощью шифрованной связи нельзя выполнять передачу с использованием дополнительного адреса.

1 **Заблаговременно зарегистрируйте ключ шифрования.**

Зарегистрируйте ключ шифрования, на котором вы с получателем остановились.

По поводу процедуры регистрации ключа шифрования см.:

➔ [Регистрация ключа шифрования \(стр. 5-24\)](#)

2 **Выберите [ФАКС] на главном экране.**

3 **Положите оригиналы.**

4 **Задайте адресата.**

Выберите [Доб. адр.] и введите номер факса другого абонента.



ПРИМЕЧАНИЕ

Если установлена шифрованная передача адресату из адресной книги или клавиш набора одним нажатием, можно использовать данного адресата.

5 **Включите функцию шифрованной передачи.**

1 [Настройки деталей] > [Шифрованная передача] > [Шифрование] > [Вкл.] > [№ ключа шифрования]

2 Выберите номер ключа шифрования, использованный для регистрации ключа, о котором вы с получателем договорились.

По поводу процедуры регистрации ключа шифрования см.

➔ [Регистрация ключа шифрования \(стр. 5-24\)](#)

6 **Выберите ящик шифрования.**

Если нужно выбрать ящик шифрования, задайте его.

1 [Ящик шифрования] > [Вкл.] > [Номер ящика шифрования]

2 Введите номер ящика (от 0000 до 9999) с цифровой клавиатуры.

3 Нажмите [ОК].

7 **Завершите настройки шифрованной передачи.**

[ОК] > [ОК] > [ОК]

8 Начало отправки.

Нажмите клавишу **[Старт]**.
Начнется передача.



ПРИМЕЧАНИЕ

В случае выбора **[Вкл.]** для настройки **[Пров. адресата до передачи]** при нажатии на клавишу **[Старт]** откроется экран подтверждения адресатов.

➔ [Экран подтверждения адресатов \(стр. 7-10\)](#)

Настройка шифрованного приема

Для проведения шифрованной связи при работе с принимающей системой выполните описанные ниже действия.

1 Заблаговременно зарегистрируйте ключ шифрования.

Зарегистрируйте ключ шифрования, на котором вы с отправителем остановились.

По поводу процедуры регистрации ключа шифрования см.:

➔ [Регистрация ключа шифрования \(стр. 5-24\)](#)

2 Откройте экран.

Клавиша **[Системное меню/Счетчик]** > **[ФАКС]** > **[Прием]**

3 Включите шифрованный прием.

1 **[Шифрование - прием]** > **[Вкл.]**

2 Выберите номер ключа шифрования, использованный для регистрации ключа, о котором вы с отправителем договорились.

3 Нажмите **[ОК]**.

Аппарат принимает шифрованные оригиналы от отправителя с заданным ключом шифрования.

Использование подключенного к аппарату телефона

К данному аппарату можно подключить телефон (имеющийся в продаже), что позволит использовать различные функции.

Автоматическое переключение режимов приема "факс/телефон"

Эта функция удобна при одновременном использовании телефона и факса на одной телефонной линии. При отправке факсимильных сообщений аппарат принимает их в автоматическом режиме. В случае входящего вызова с телефона на аппарате раздается сигнал вызова, указывая пользователю на необходимость снять трубку.

 **ВАЖНО**

Для использования функции автоматического переключения режимов приема "факс/телефон" необходимо подключить к аппарату телефонный аппарат (имеющийся в продаже).

После выполнения телефонным аппаратом указанного количества звонков другой абонент несет расходы на телефонную связь, даже если принимающая система не ответила на вызов.

Порядок приема

ФАКС	ФАКС	Телефон
Если другой абонент отправляет оригиналы с использованием автоматического режима передачи	Если другой абонент отправляет оригиналы с использованием ручного режима передачи	Если другой абонент звонит по телефону



Входящий вызов принимается без сигнала входящего вызова.
(С этого момента другой абонент несет расходы на телефонную связь.)

Раздается два сигнала вызова.
(Сигнал вызова слышен только другому абоненту.)

Автоматический прием оригиналов от другого абонента (автоматический прием факсов)	Раздается сигнал вызова. (Сигнал вызова слышен и другому абоненту, и оператору аппарата.) (Если не поднять трубку в течение 30 секунд, аппарат переходит в режим приема факса.)
---	--

Снятие трубки подключенного к аппарату телефона позволяет поговорить с другим абонентом.

По окончании беседы можно принять факсы с помощью функции дистанционного переключения.



ПРИМЕЧАНИЕ

В конце беседы можно также принять факсы с помощью функции дистанционного переключения.

➔ [Функция удаленного переключения \(стр. 5-34\)](#)

Подготовка:

Выберите [**Авто(Факс/тел.)**].

➔ [Режим приема \(стр. 8-9\)](#)

1 Поступает входящий телефонный вызов.



На подключенном телефонном аппарате раздается сигнал вызова.



ПРИМЕЧАНИЕ

Количество звонков телефона можно изменить.

➔ [Звонки \(факс/тел\) \(стр. 8-9\)](#)

2 Ответьте на вызов.

Если вызов поступает с телефона

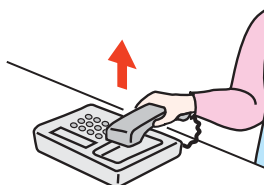

- 1 На аппарате раздается сигнал вызова, указывая на необходимость снять трубку. Снимите трубку телефона в течение 30 секунд.



ПРИМЕЧАНИЕ

Если не снять трубку телефона в течение 30 секунд, аппарат переходит в режим приема факса.

- 2 Поговорите с другим абонентом.



ПРИМЕЧАНИЕ

В конце беседы можно также принять факсы с помощью функции дистанционного переключения.

➔ [Функция удаленного переключения \(стр. 5-34\)](#)

Если вызов поступает с факса

Аппарат начнет прием оригиналов факсимильного сообщения.

Автоматическое переключение режимов приема "факс/автоответчик"

Эта функция удобна при одновременном использовании автоответчика и факсимильного аппарата. При отправке оригиналов по факсу аппарат принимает их автоматически, а если поступает вызов с телефона, срабатывает подключенный к аппарату автоответчик. Таким образом, другой абонент может оставить сообщение, если пользователя нет на месте.

✓ ВАЖНО

При применении функции автоматического переключения режимов приема "факс/автоответчик" следует помнить о том, что если тишина длится не менее 30 секунд до истечения одной минуты после получения аппаратом вызова от вызывающего абонента, включается функция аппарата по обнаружению тишины, и аппарат переключается на прием факсов.

💡 ПРИМЕЧАНИЕ

Для использования функции автоматического переключения режимов приема "факс/автоответчик" необходимо подключить к аппарату телефонный аппарат (имеющийся в продаже), оснащенный автоответчиком.

Для получения подробной информации, например о порядке ответа на сообщения, см. руководство по эксплуатации соответствующего автоответчика.

Необходимо установить число звонков аппарата так, чтобы оно было больше, чем число звонков автоответчика.

➔ [Звонки \(автоответчик\) \(стр. 8-9\)](#)

Порядок приема

ФАКС	ФАКС	Телефон
Если другой абонент отправляет оригиналы с использованием автоматического режима передачи	Если другой абонент отправляет оригиналы с использованием ручного режима передачи	Если другой абонент звонит по телефону

Автоматический прием факсимильных сообщений от другого абонента (автоматический прием факсов).	Автоответчик воспроизводит сообщение, информирующее вызывающего абонента о том, что пользователя нет на месте.
--	--

Автоответчик записывает сообщение вызывающего абонента.

Когда вызывающий абонент начинает передачу оригиналов, аппарат переключается в режим приема.

Подготовка:

Выберите [**Авто (TAD)**].

➔ [Режим приема \(стр. 8-9\)](#)

1 Поступает входящий телефонный вызов.



Сигнал вызова телефона раздается заданное количество раз.



ПРИМЕЧАНИЕ

Если снять трубку, пока телефонный аппарат звонит, факсимильный аппарат переходит в состояние ручного приема.

➔ [Ручной прием \(стр. 5-33\)](#)

2 Автоответчик отвечает на входящий вызов.

Если вызов поступает с телефона, а пользователя нет на месте

Автоответчик воспроизводит приветственное сообщение и начинает запись сообщения другого абонента.



ПРИМЕЧАНИЕ

Если во время записи тишина длится не менее 30 секунд, аппарат переключается в режим приема факсов.

Если вызов поступает с факса

Аппарат начнет прием оригиналов факсимильного сообщения.

Ручная отправка

Если необходимо поговорить с оператором принимающей системы или если принимающей системе необходимо переключиться в режим факса, используйте данный метод для отправки факсов.

- 1 Положите оригиналы.**
- 2 Наберите номер адресата.**

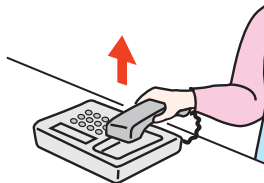

Поднимите трубку и наберите номер принимающей системы.

- 3 Проверьте наличие телефонного соединения с принимающим факсимильным аппаратом.**

Если адресатом является аппарат факсимильной связи, будет слышен протяжный высокий звуковой сигнал. Если абонент ответил на вызов, с ним можно поговорить.

- 4 [ФАКС] на главном экране > [Подсоединено]**

- 5 Нажмите клавишу [Старт].**

Начнется передача.

- 6 Положите трубку.**

После начала отправки положите трубку на место.

Ручной прием

Прием возможен после подтверждения соединения телефонной линии с передающей стороной.



ПРИМЕЧАНИЕ

Автоматический прием факсов заранее настроен на режим приема данного аппарата. Для ручного приема факсимильных сообщений необходимо выбрать ручной режим приема факсов. По поводу перехода в ручной режим см.:

➔ [Режим приема \(стр. 8-9\)](#)

1 Поступает входящий телефонный вызов.

Подключенный к аппарату телефонный аппарат звонит при наличии входящего вызова.

2 Снимите трубку.

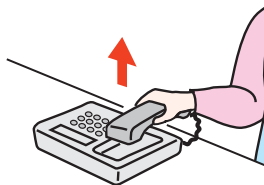

Снимите трубку телефона.

3 Проверьте наличие телефонного соединения с передающим факсимильным аппаратом.

Если адресатом является аппарат факсимильной связи, будут слышны негромкие звуковые сигналы. Если абонент ответил на вызов, с ним можно поговорить.

4 [ФАКС] на главном экране > [Подсоединено] > [Прием вручную]

Начинается прием сообщения.



ПРИМЕЧАНИЕ

При использовании телефонного аппарата, способного передавать тональные сигналы, его можно использовать для приема оригиналов с помощью функции удаленного переключения.

➔ [Удал.прогр.набор \(стр. 8-9\)](#)

5 Положите трубку.

После начала приема положите трубку на место.

Функция удаленного переключения

Прием факса можно начать с помощью действий, выполняемых с подключенного телефонного аппарата. Данная функция полезна, когда этот факсимильный аппарат и обычный телефонный аппарат (имеющийся в продаже) используются совместно, однако расположены на расстоянии друг от друга.



ПРИМЕЧАНИЕ

Для использования функции удаленного переключения необходимо подключить к аппарату телефонный аппарат (имеющийся в продаже), способный передавать тональные сигналы. Однако даже при наличии такой возможности успешное использование этой функции зависит от типа телефонного аппарата. Для получения дальнейшей информации обратитесь к представителю нашей компании или в магазин, в котором был приобретен данный аппарат.

Номер для удаленного переключения установлен на 55 заводом-изготовителем.

Пользователь может изменить номер для удаленного переключения.

➔ [Удал.прогр.набор \(стр. 8-9\)](#)

Использование номера для удаленного переключения

Чтобы начать прием факсов, управляя с подключенного телефонного аппарата, выполните следующие действия.

1 На подключенном телефонном аппарате раздается сигнал вызова.

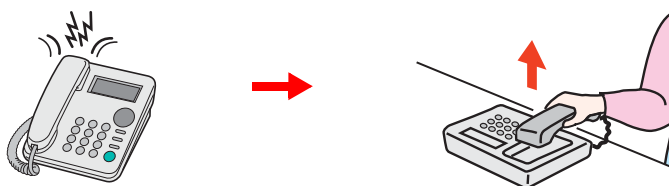

Снимите трубку телефона.



ПРИМЕЧАНИЕ

Количество звонков телефона можно изменить.

➔ [Звонки \(обычный\) \(стр. 8-9\)](#)

2 Введите номер для удаленного переключения (2 цифры).

Если в трубке слышен сигнал факса, введите номер для удаленного переключения из 2 цифр с помощью кнопок вызова на телефонном аппарате. Телефонное соединение переключается на аппарат, после чего начинается прием.

6 Отправка факсов с ПК

В этой главе рассматриваются следующие темы.

Последовательность отправки сетевого факса	6-2
Последовательность приема сетевого факса	6-3
Настройка	6-3
Установка драйвера факса	6-4
Удаление драйвера факса	6-7
Основная передача	6-8
Настройка параметров драйвера по умолчанию	6-11
Диалоговое окно "Параметры по умолчанию"	6-12
Изменение настроек передачи	6-16
Использование титульных страниц	6-21
Регистрация титульной страницы (параметры по умолчанию)	6-27
Управление передачей	6-32

Функция сетевого факса позволяет использовать ПК, подключенный к аппарату по сети, для отправки и приема факсов. Ее основными функциональными возможностями являются следующие.

- Подготовленный на ПК документ можно отправить и принять по факсу, не выводя его на печать.
- Для указания требуемого адресата можно использовать адресную книгу (сохраненную в памяти аппарата или на ПК).
- Возможность добавления титульной страницы.
- Передача и печать могут выполняться одновременно.
- Отправка отчета о результатах передачи на электронную почту.
- Доступна передача с использованием субадреса.
- Процедура отправки по факсу так же проста, как и процедура вывода на печать.

Последовательность отправки сетевого факса

Отправка сетевого факса выполняется в следующей последовательности.

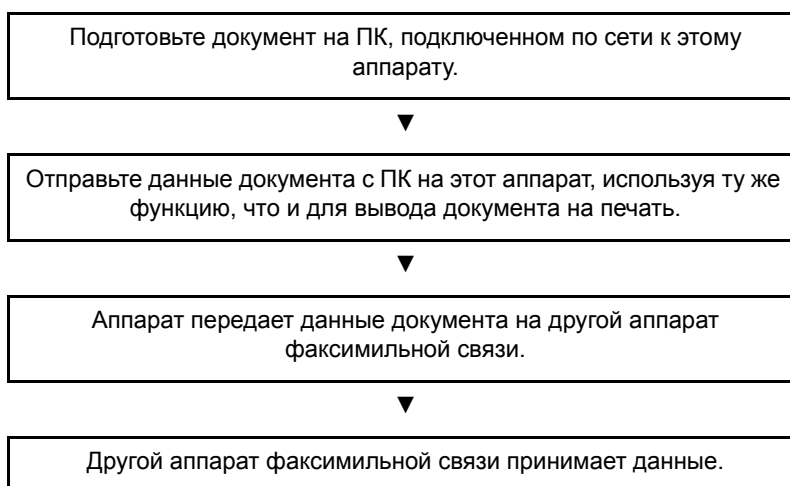

Последовательность приема сетевого факса

Прием сетевого факса выполняется в следующей последовательности.

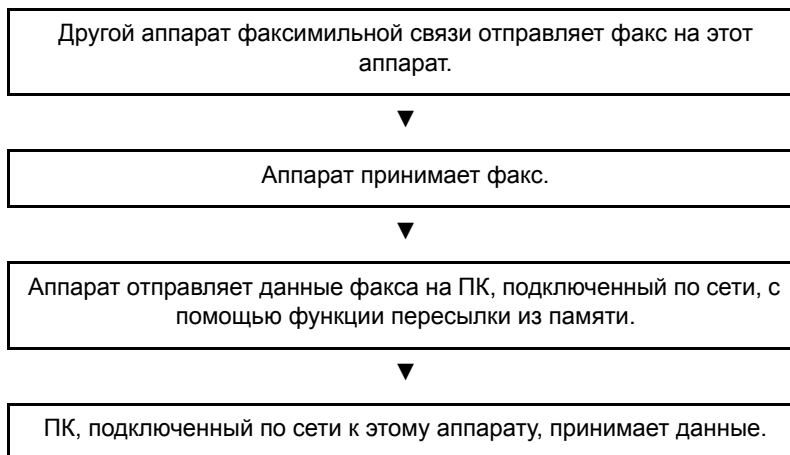

ПРИМЕЧАНИЕ

Функция пересылки из памяти позволяет осуществлять не только прием с помощью ПК, подключенного по сети, но также и пересылку принятого факса на электронную почту или на другой аппарат факсимильной связи.

Настройка

Перед началом использования сетевого факса необходимо выполнить следующие подготовительные действия.

Подключение к ПК

Подключите аппарат и ПК к сети с помощью сетевого кабеля.

➔ [Руководство по эксплуатации аппарата](#)

Регистрация адресатов в адресной книге

Сохраните часто используемых адресатов в адресной книге. Вы также можете выбирать адресатов из адресной книги с помощью драйвера факса.



ПРИМЕЧАНИЕ

Можно пересылать принятый факс на ПК или на электронную почту в виде вложения.

➔ [Настройки пересылки \(стр. 5-2\)](#)

Установка драйвера факса

Ниже описана процедура установки драйвера факса. (Снимки экранов сделаны в ОС Windows 8.1.)

1 Вставьте диск Product Library.

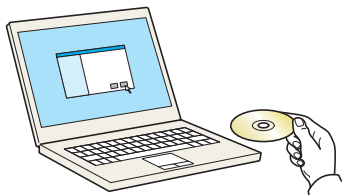

ПРИМЕЧАНИЕ

Для установки на компьютере под управлением ОС Windows у пользователя должны быть полномочия администратора.

Откроется диалоговое окно "Мастер нового оборудования". Нажмите **[Отмена]**.

Если откроется экран автозапуска, нажмите **[Запуск setup.exe]**.

Если появится окно управления учетной записью, нажмите **[Да]** (**[Разрешить]**).

2 Откройте экран.

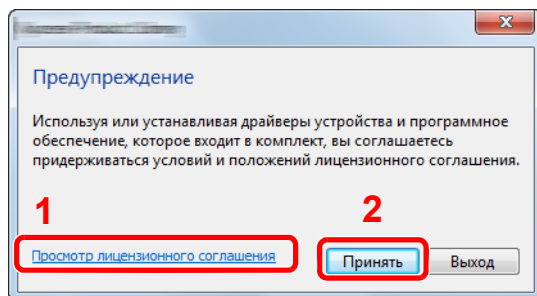

1 Щелкните **[Просмотр лицензионного соглашения]** и прочтите лицензионное соглашение.

2 Нажмите **[Принять]**.

3 Выберите **[Пользовательская установка]**.

4 Установите программное обеспечение.

1 Выберите устройство для установки.

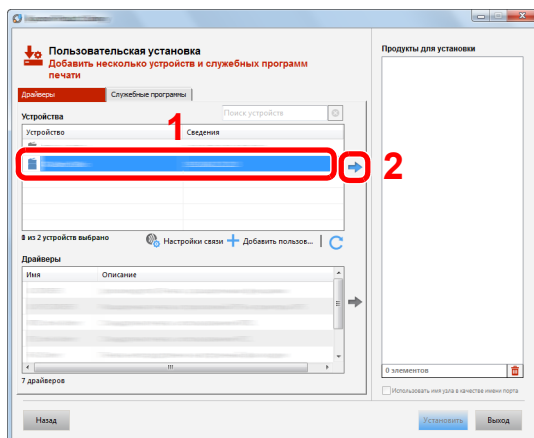

ПРИМЕЧАНИЕ

- Невозможно обнаружить выключенный аппарат. Если компьютеру не удастся обнаружить аппарат, убедитесь, что он включен и подключен к компьютеру через сеть, а затем щелкните **Обновить**.
- В случае отсутствия нужного устройства выберите **Добавить пользовательское устройство**, чтобы выбрать его напрямую.

2 Выберите [Драйвер ФАКСА].

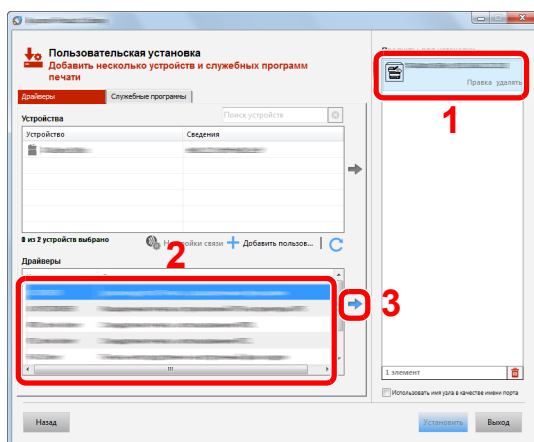

3 Нажмите [Установить].

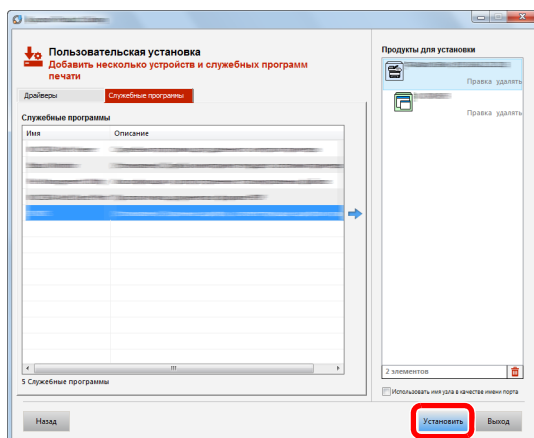

5 Завершение установки.

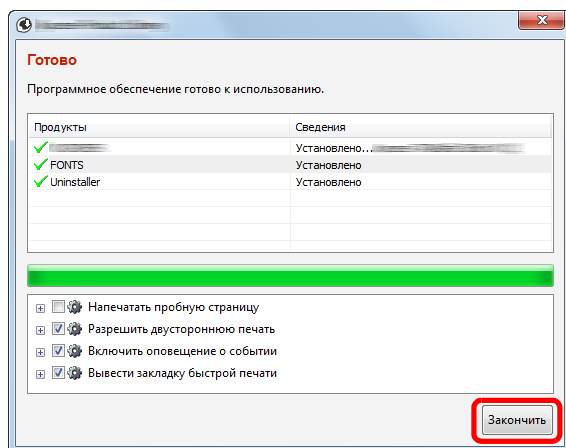

Если появится сообщение о необходимости перезапуска системы, перезапустите компьютер, следуя указаниям на экране. Данное действие завершает процедуру установки драйвера факса.

Удаление драйвера факса

ПРИМЕЧАНИЕ

Удаление программного обеспечения в Windows должно выполняться пользователем, вошедшим с полномочиями администратора.

1 Откройте экран.

Нажмите чудо-кнопку [Поиск] и введите в поле поиска "Удалить Kyocera Product Library". Выберите [Удалить Kyocera Product Library] в списке поиска.

ПРИМЕЧАНИЕ

Чтобы открыть мастер удаления в Windows 7, нажмите кнопку [Пуск] и выберите [Все программы], [Kyocera] и [Удалить Kyocera Product Library].

2 Удалите программное обеспечение.

Отметьте флажком программное обеспечение, подлежащее удалению, и нажмите кнопку [Удалить].

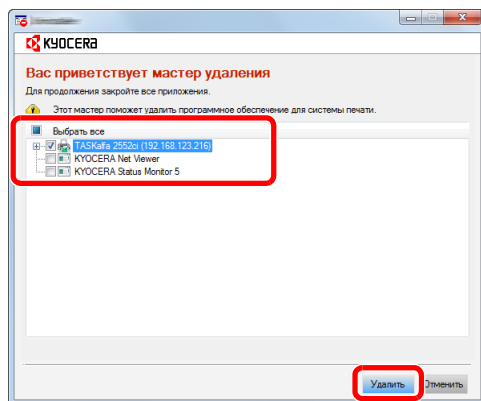

3 Завершите удаление.

Если появится сообщение о необходимости перезапуска системы, перезапустите компьютер, следуя указаниям на экране. Данное действие завершает процедуру удаления программного обеспечения.

ПРИМЕЧАНИЕ

Программное обеспечение также можно удалить с помощью Product Library.

На экране Product Library выберите "Удалить" и следуйте указаниям по удалению программного обеспечения, приведенным на экране.

Основная передача

В настоящем разделе описана основная процедура отправки факсов с помощью функции сетевого факса. В качестве примера отправляется документ Adobe Acrobat.

1 Создайте документ для отправки.

- 1 Для создания документа, который нужно будет отправить по факсу, используйте соответствующее приложение, установленное на компьютере.
- 2 Задайте размер и ориентацию оригинала.
- 3 В меню "Файл" выберите пункт [Печать]. В используемом приложении отобразится диалоговое окно печати.

2 Выберите настройки в диалоговом окне печати.

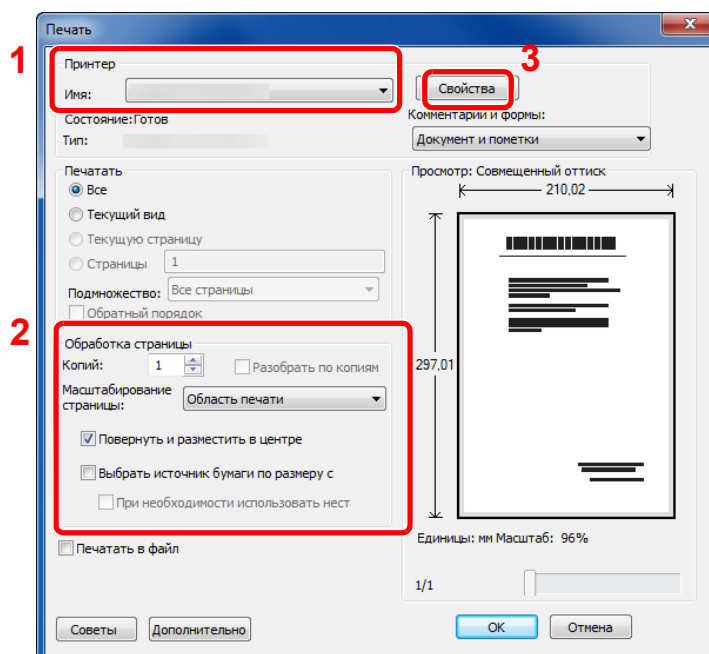

- 1 В списке имен принтеров выберите наименование изделия, относящееся к аппарату (XXX XXX NW-FAX).
- 2 Задайте диапазон печати и прочие настройки.



ПРИМЕЧАНИЕ

Удостоверьтесь в том, что количество копий равно 1. Следующий экран показан в качестве примера. Фактический экран зависит от используемого приложения.

- 3 Чтобы открыть диалоговое окно "Свойства", нажмите кнопку [Свойства].

3 Выберите настройки на вкладке "Настройки факса".

- 1 На вкладке "Настройки факса" выберите такие настройки факса, как формат оригинала, и нажмите [ОК].

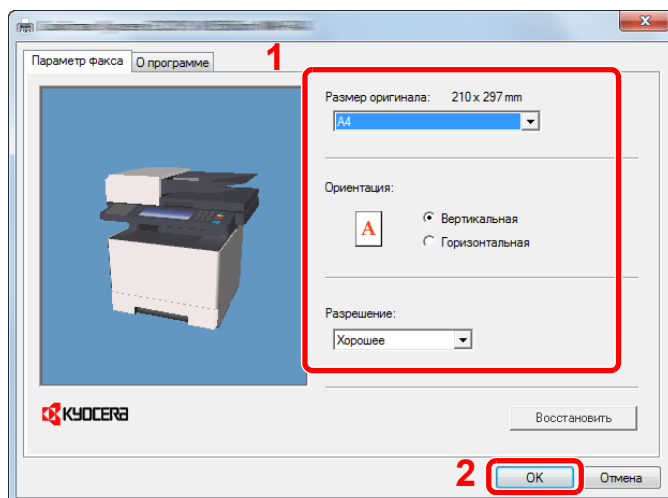

Для получения подробной информации о настройках, доступных на данной вкладке, см.:

➔ [Настройка параметров драйвера по умолчанию \(стр. 6-11\)](#)

- 2 Будет выполнен возврат в диалоговое окно "Печать" приложения. Щелкните [Печать]. Отображается диалоговое окно "Настройки передачи".

4 Выберите настройки в диалоговом окне настроек передачи.

В диалоговом окне настроек передачи можно задать такие настройки, как время передачи или субадрес.

Для получения подробной информации о настройках см.:

➔ [Изменение настроек передачи \(стр. 6-16\)](#)

5 Укажите титульную страницу.

Для добавления титульной страницы выберите настройки на вкладке [Титульная страница].

Для получения подробной информации о настройках см.:

➔ [Использование титульных страниц \(стр. 6-21\)](#)

6 Укажите адресата.

- 1 С клавиатуры введите номер факса адресата на вкладке **[Настройки адреса]**.
 - Максимальное количество введенных символов: 64 символа
 - Символы, которые можно вводить: цифры от 0 до 9, #, *, -, пробел (пробел и дефис "-" НЕЛЬЗЯ вводить в качестве первого символа)
- 2 Нажмите **[Добавить в список адресатов]**. Информация об адресате отобразится в списке адресов. Повторите эту операцию, чтобы отправить сообщение нескольким адресатам.
- 3 Для использования адресной книги нажмите **[Выбрать в адресной книге]** и выберите нужного адресата.

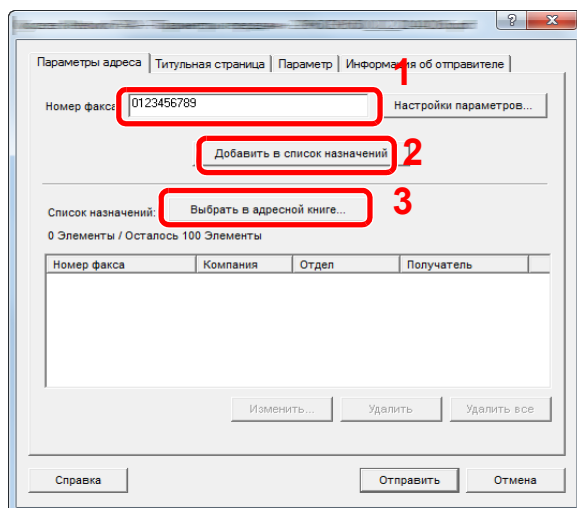

- 7 Нажмите **[Отправить]**. Начнется передача.

Настройка параметров драйвера по умолчанию

На вкладке "Настройки ФАКСА" экрана настроек печати можно задать размер оригинала и другие параметры передачи.

7 Откройте экран.

- 1 Среди чудо-кнопок на рабочем столе нажмите [**Параметры**], [**Панель управления**], а затем выберите [**Устройства и принтеры**].

ПРИМЕЧАНИЕ

Нажмите кнопку [**Пуск**] в Windows 7, затем нажмите [**Устройства и принтеры**].

В Windows 10 нажмите кнопку [**Пуск**] на панели [**Панель управления**], затем выберите [**Оборудование и звук**] и [**Устройства и принтеры**].

- 2 Правой кнопкой мыши выберите наименование изделия для используемого аппарата и выберите [**Настройка печати**] из раскрывающегося списка. Отобразится экран "Настройка печати".

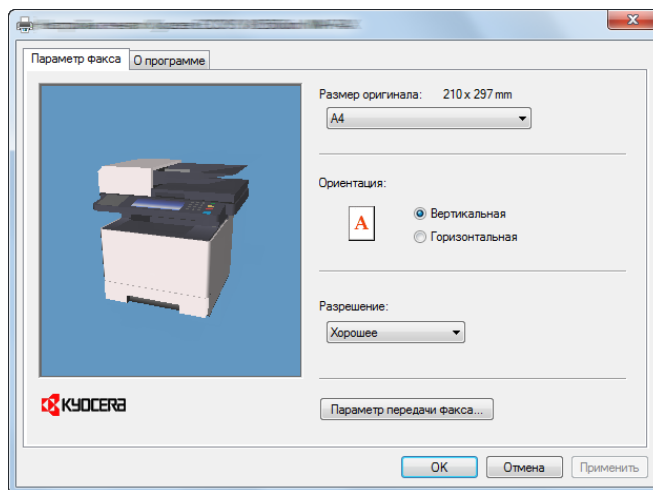

2 Выберите параметры.

Можно выбрать следующие параметры.

Параметр	Описание
Формат оригинала	Из раскрывающегося списка выберите формат страницы передаваемого документа. Доступные настройки: Letter, Legal, Statement, A4, A5, Folio, B5(JIS)
Ориентация	Выберите ориентацию документа (книжную или альбомную). Доступные настройки: Книжная, Альбомная
Разрешение	Выберите разрешение документов, подлежащих передаче, из раскрывающегося списка. Доступные настройки: обычное, высокое, наивысшее
Параметр передачи факса	Щелкните [Параметр передачи факса], чтобы изменить параметры передачи факса, заданные по умолчанию. Откроется диалоговое окно "Параметры по умолчанию".

Диалоговое окно "Параметры по умолчанию"

Задав в данном диалоговом окне наиболее часто используемые настройки передачи, можно сократить время на изменение настроек при каждой передаче.

Для получения доступа к экрану "Параметры по умолчанию" выполните следующую процедуру.

1 Откройте экран.

- 1 Среди чудо-кнопок на рабочем столе нажмите [Параметры], [Панель управления], а затем выберите [Устройства и принтеры].



ПРИМЕЧАНИЕ

Нажмите кнопку [Пуск] в Windows 7, затем нажмите [Устройства и принтеры].
В Windows 10 нажмите кнопку [Пуск] на панели [Панель управления], затем выберите [Оборудование и звук] и [Устройства и принтеры].

- 2 Правой кнопкой мыши выберите наименование изделия для аппарата, используемого в качестве сетевого факса, и выберите [Настройка печати] из раскрывающегося списка. Нажмите кнопку [Параметр передачи факса] в окне [Настройка печати].

2 Настройте параметры.

- (1) Вкладка "Параметры отправки"

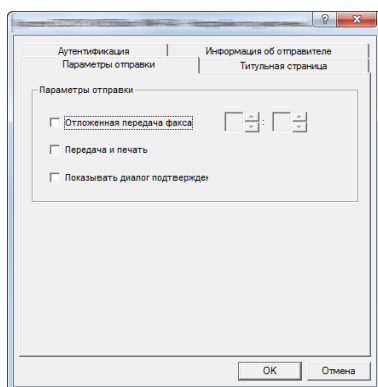

Параметр	Описание
Флажок Передача факса с задержкой	<p>Установите данный флажок, чтобы активировать поля значений времени справа от флажка, если необходимо задать время для передачи документов. Требуемую настройку времени можно ввести прямо с клавиатуры или нажатием стрелок ▲ и ▼.</p> <p>ВАЖНО Если время, отображаемое на экране сообщений данного факсимильного аппарата, не совпадает с текущим времени, сеансы связи с использованием таймера могут выполняться непредсказуемым образом. Чтобы не допустить такой ситуации, убедитесь, что отображаемое время совпадает с текущим.</p> <p>ПРИМЕЧАНИЕ Если задается значение времени суток, которое меньше значения времени, отображаемого на самом факсимильном аппарате, операция передачи будет выполнена в указанное время на следующий день. До выполнения этой настройки обязательно проверьте настройку времени на самом аппарате.</p> <p>Значение: 00:00—23:59</p>
Флажок Передача и печать	Установите данный флажок, чтобы печатать документы на факсимильном аппарате одновременно с отправкой их по факсу.
Флажок Отображать диалоговое окно подтверждения	Можно установить данный флажок, чтобы отображать экран подтверждения для проверки адресатов перед началом передачи.

(2) Вкладка "Титульная страница"

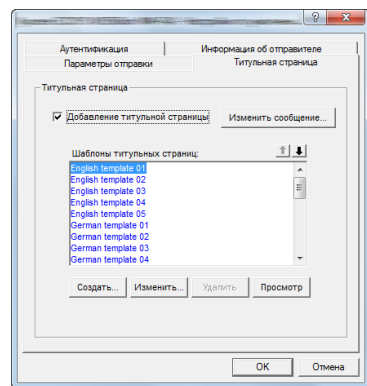

Параметр	Описание
Флажок Добавление титульной страницы	Установите флажок, чтобы добавить титульную страницу к передаваемому факсимильному сообщению.

ПРИМЕЧАНИЕ

Для получения дополнительной информации о регистрации титульной страницы см.:

➔ [Регистрация титульной страницы \(параметры по умолчанию\) \(стр. 6-27\)](#)

(3) Вкладка "Аутентификация"

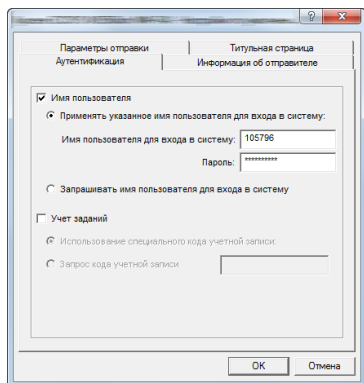

Параметр	Описание
<p>Флажок Имя пользователя</p>	<p>Если на факсимильном аппарате установлена регистрация пользователей, выберите по желанию Применять указанное имя пользователя при входе в систему или Запрашивать имя пользователя при входе в систему.</p> <p>Применять указанное имя пользователя при входе в систему: введите имя пользователя и пароль при входе в систему. Передача будет выполняться с использованием введенных имени пользователя и пароля.</p> <p>Запрашивать имя пользователя при входе в систему: при попытке передачи откроется экран ввода имени пользователя и пароля при входе в систему. Имя пользователя и пароль необходимо вводить при каждой попытке передачи.</p>
<p>Флажок Учет заданий</p>	<p>Если на факсимильном аппарате установлен учет заданий, выберите по желанию Использование специального кода учетной записи или Запрос кода учетной записи.</p> <p>Использование специального кода учетной записи: введите идентификатор учетной записи. Передача будет выполняться с использованием введенного идентификатора учетной записи.</p> <p>Запрос кода учетной записи: при попытке осуществить передачу будет отображаться экран для ввода идентификатора учетной записи. Идентификатор учетной записи нужно вводить при каждой передаче.</p>

(4) Вкладка "Информация об отправителе"

Для отправки титульной страницы факсимильного сообщения введите информацию о своей компании в поля, описанные ниже.

Параметр	Описание
Компания	Можно ввести до 64 символов.
Отдел	Можно ввести до 64 символов.
Имя	Можно ввести до 32 символов.
Номер телефона	Можно ввести до 20 символов. (Разрешается вводить символы от 0 до 9, #, *, -, (,), + и пробелы.)
Номер факса	Можно ввести до 20 символов. (Разрешается вводить символы от 0 до 9, #, *, -, (,), + и пробелы.)
Адрес электронной почты	Можно ввести не более 128 символов. Доступные символы: Специальные символы (!, #, \$, %, &, ', *, +, -, ., /, =, @, [,], ^, _ , ` , { и }) Буквы и цифры (0—9, A—Z и a—z)

**ПРИМЕЧАНИЕ**

Ввод адреса электронной почты позволяет получать отчет о результатах передачи на электронную почту. Факсимильный аппарат необходимо настроить на передачу электронной почты.

➔ [Руководство по эксплуатации аппарата](#)

Изменение настроек передачи

(1) Выбор адресата из адресной книги

Существует два типа адресных книг, из которых можно выбрать абонента для передачи факса. Это адресная книга факсимильного аппарата и адресная книга Windows.

ПРИМЕЧАНИЕ

Существует три типа адресных книг, из которых можно выбрать абонента для передачи факса. Это адресная книга аппарата, адресная книга Windows и адресная книга для файла данных сетевого факса (.fdt).

При использовании адресной книги аппарата абонент должен быть в ней зарегистрирован.

➔ [Регистрация адресатов в адресной книге \(стр. 2-11\)](#)

1 Нажмите кнопку [Выбрать из адресной книги].

Откроется диалоговое окно выбора адреса.

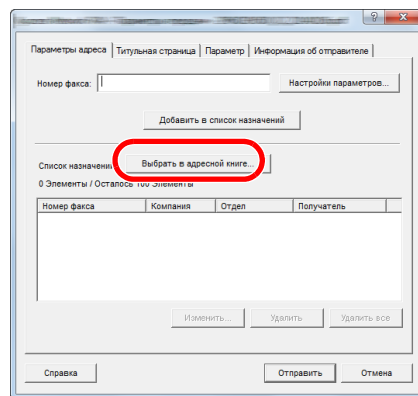

2 Выберите требуемую адресную книгу.

Чтобы выбрать адресную книгу, зарегистрированную на данном аппарате, выберите [Адресная книга/XXXX (название модели)] из раскрывающегося меню.

ПРИМЕЧАНИЕ

Для использования адресной книги Windows выберите [Адресная книга Windows].

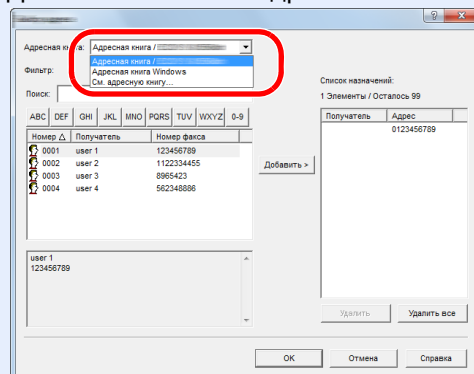

Для добавления адресной книги для файла данных сетевого факса (.fdt) выберите [См. адресную книгу], нажмите кнопку [Добавить] и затем выберите [Файл данных адресной книги].

3 Выберите адресата.

Адресаты, зарегистрированные в адресной книге, показаны в списке в левой части диалогового окна. Чтобы выбрать группу адресатов, выберите **[Группа]** из раскрывающегося меню фильтра.

Выберите нужного адресата и нажмите кнопку **[Добавить>]**. Выбранный адресат будет добавлен в **[Список адресатов]** (справа).

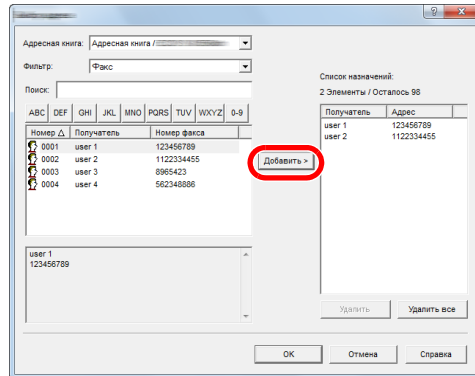

ПРИМЕЧАНИЕ

- Этот список можно сортировать. Щелкните по параметру списка, по которому нужно сортировать список (Номер, Имя, Номер факса). Рядом с параметрами сортировки отображается стрелка \triangle или ∇ . Кроме того, соответствующих адресатов можно выбрать с помощью параметров сортировки, введя текстовую строку для поиска в поле Поиск.
- Когда будет выбран адресат, сведения о нем будут отображаться в поле в нижней части списка. Когда будет выбрана группа, сведения о ее членах будут отображаться в поле в нижней части списка.

Чтобы удалить какого-либо адресата из списка адресатов, выберите его, а затем нажмите кнопку **[Удалить]**. Чтобы удалить всех адресатов из списка адресатов, нажмите кнопку **[Удалить все]**.

4 Нажмите кнопку **[ОК]**.

Снова откроется диалоговое окно **[Настройки передачи]**.

(2) Связь с использованием субадреса



ПРИМЕЧАНИЕ

Для проведения передачи с использованием субадреса необходимо, чтобы система другого абонента также имела функции связи с использованием субадреса такого же типа.

1 Откройте диалоговое окно "Настройки параметров".

Нажмите кнопку [Настройки параметров] на вкладке [Настройки адреса] диалогового окна [Настройки передачи].

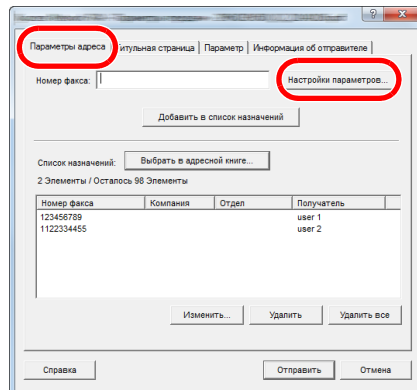

2 Введите субадрес и пароль, зарегистрированные для факса адресата.

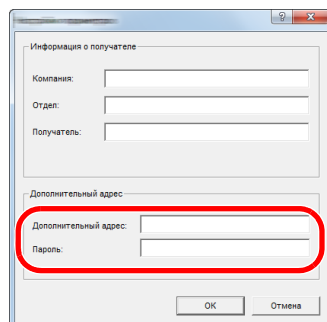

- Максимальное количество введенных символов: 20 символов
- Символы, которые можно вводить: цифры от 0 до 9, #, *, -, пробел (пробел НЕЛЬЗЯ вводить в качестве первого символа)

3 Нажмите кнопку [OK].

Снова откроется диалоговое окно [Настройки передачи].

(3) Настройки титульной страницы

Можно задать титульную страницу в качестве первой страницы передачи факса. Помимо стандартных шаблонов для титульных страниц, можно создавать и использовать шаблоны оригиналов.

Чтобы добавить и передать титульную страницу, отметьте флажком **[Добавление титульной страницы]** на вкладке **[Титульная страница]**.

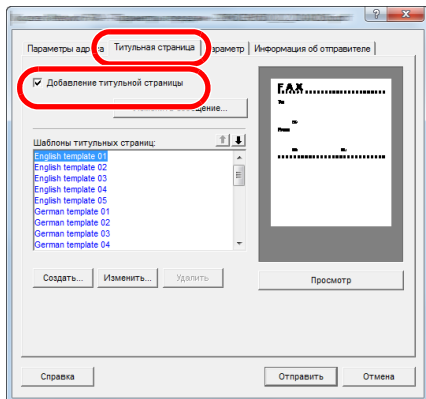

Для получения дополнительной информации об использовании титульной страницы см.:

➔ [Использование титульных страниц \(стр. 6-21\)](#)

(4) Настройки параметров

Параметры, выбранные в разделе "(1) Вкладка "Параметры отправки"", можно изменить нажатием вкладки **[Параметры]**.

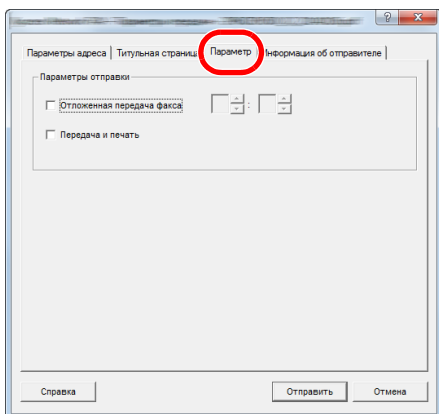

По поводу процедур настройки см.:

➔ [\(1\) Вкладка "Параметры отправки" \(стр. 6-12\)](#)

(5) Передача данных с информацией о терминале

Параметры, выбранные в разделе "(4) Вкладка "Информация об отправителе"", можно изменить нажатием вкладки [Информация об отправителе].

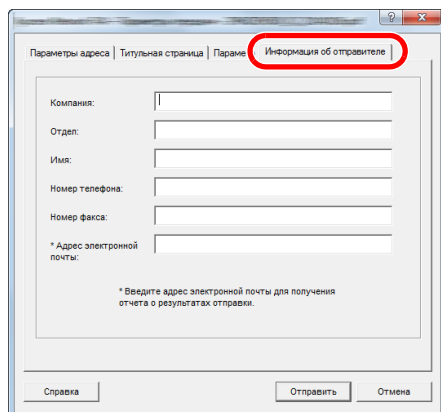

По поводу процедур настройки см.:

➔ [\(4\) Вкладка "Информация об отправителе" \(стр. 6-15\)](#)

Использование титульных страниц

Выбор титульной страницы (настройки передачи)

Титульная страница добавляется к факсу и отправляется в качестве первой страницы.

О титульных страницах

Титульную страницу можно выбрать из шаблона. Титульная страница содержит информацию об адресате и отправителе, пример которой показан ниже.

Пример шаблона на английском языке 01

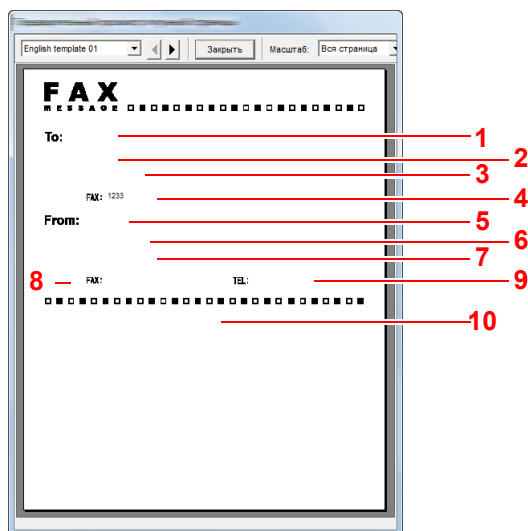

№	Параметр
1	Имя получателя
2	Название компании адресата
3	Название отдела адресата
4	Номер факса адресата
5	Имя отправителя
6	Название компании отправителя
7	Название отдела отправителя
8	Номер факса отправителя
9	Номер телефона отправителя
10	Сообщение

Добавление и передача титульной страницы

1 Откройте диалоговое окно "Настройки передачи".

Выполните шаги 1—6 процедуры "Основная передача", чтобы открыть диалоговое окно "Настройки передачи".

➔ [Основная передача \(стр. 6-8\)](#)

При выборе адресата из адресной книги см. "(1) Выбор адресата из адресной книги". Выберите адресата и перейдите к шагу 4.

➔ [\(1\) Выбор адресата из адресной книги \(стр. 6-16\)](#)

2 Введите номер факса.

На вкладке [Настройки адреса] введите номер факса адресата и нажмите кнопку [Настройки параметров].

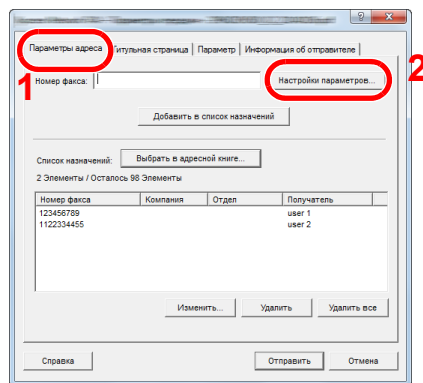

Параметр	Описание
Номер факса	Можно ввести до 64 символов.

3 Введите информацию о получателе.

После завершения нажмите кнопку [ОК].

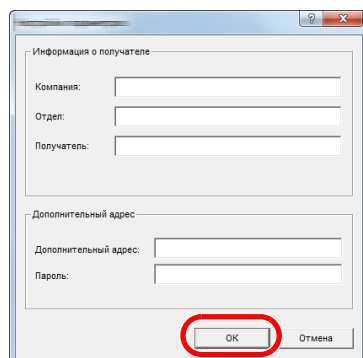

Параметр	Описание
Компания	Можно ввести до 32 символов.
Отдел	Можно ввести до 32 символов.
Получатель	Можно ввести до 32 символов.



ПРИМЕЧАНИЕ

Если флажок [Добавление титульной страницы] на вкладке [Титульная страница] не установлен, откроется экран подтверждения титульной страницы.

Чтобы добавить титульную страницу, нажмите кнопку [Добавление титульной страницы].

4 Добавьте адресата в список адресатов.

- 1 Добавьте эту информацию в [Список адресатов], нажав кнопку [Добавить в список адресатов].
- 2 Чтобы изменить информацию о получателе для адресата, который был добавлен в [Список адресатов], выберите адресата, которого нужно изменить, и нажмите кнопку [Изменить]. Измените информацию о получателе и нажмите кнопку [ОК].

Параметр	Описание
Номер факса	Номер факса изменить нельзя.
Компания	Можно ввести до 32 символов.
Отдел	Можно ввести до 32 символов.
Получатель	Можно ввести до 32 символов.

- 3 Если информация об отправителе не задана в диалоговом окне [Параметры по умолчанию], выберите вкладку [Информация об отправителе] и задайте информацию об отправителе.

➔ (4) Вкладка "Информация об отправителе" (стр. 6-15)

Параметр	Описание
Компания	Можно ввести до 64 символов.
Отдел	Можно ввести до 64 символов.
Имя	Можно ввести до 32 символов.
Номер телефона	Можно ввести до 20 символов. (Разрешается вводить символы от 0 до 9, #, *, -, + и пробелы.)
Номер факса	Можно ввести до 20 символов. (Разрешается вводить символы от 0 до 9, #, *, -, + и пробелы.)
Адрес электронной почты	Можно ввести не более 128 символов. Доступные символы: Специальные символы (!, #, \$, %, &, ', *, +, -, ., /, =, @, [,], ^, _ , ` , { и }) Буквы и цифры (0—9, A—Z и a—z)

5 Добавьте титульную страницу.

Выберите вкладку [Титульная страница] и установите флажок [Добавление титульной страницы].

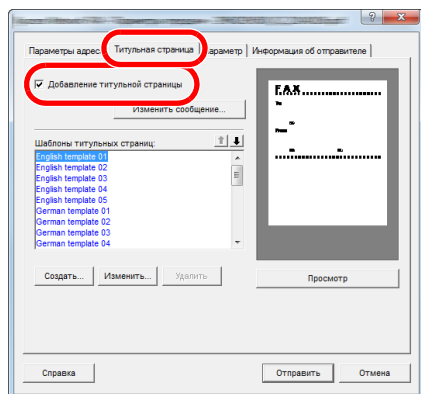

6 Выберите титульную страницу, которую нужно добавить.

Выберите шаблон титульной страницы из списка [Шаблоны титульных страниц].



ПРИМЕЧАНИЕ

Если титульная страница зарегистрирована в параметрах по умолчанию, то действия по выбору титульной страницы для каждой передачи можно пропустить.

➔ [Регистрация титульной страницы \(параметры по умолчанию\) \(стр. 6-27\)](#)

Можно создавать шаблоны титульных страниц оригиналов.

➔ [Создание новых шаблонов титульных страниц \(стр. 6-29\)](#)

7 Проверьте содержание титульной страницы.

- 1 Нажмите кнопку **[Просмотр]**. Выбранный шаблон будет показан в окне предварительного просмотра.

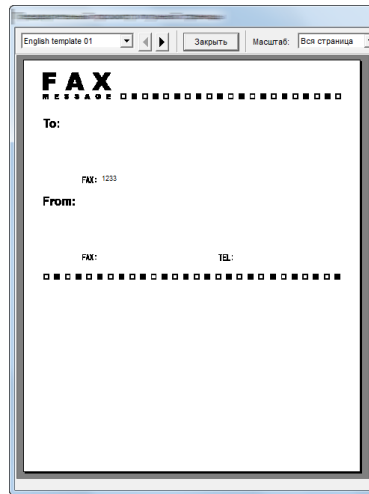

Чтобы отобразить другой шаблон, используйте раскрывающееся меню вверху диалогового окна или нажмите кнопку **[◀]** или **[▶]**. С помощью раскрывающегося меню можно также изменить коэффициент масштабирования отображения шаблона в диапазоне от 25 до 250%.

✓ ВАЖНО

Перед началом передачи факса обязательно используйте экран "Просмотр", чтобы проверить всю отображаемую информацию, включая имя получателя и название компании. Если информация, которая вводится автоматически, содержит много символов, текст может не поместиться полностью в соответствующем поле и может быть напечатан неправильно. Если текст отображается неправильно, следует уменьшить количество символов в информации об отправителе или получателе или изменить используемый шаблон.

- 2 Нажмите кнопку **[Заккрыть]**.

8 Отредактируйте сообщение.

- 1 Нажмите кнопку **[Изменить сообщение]**.

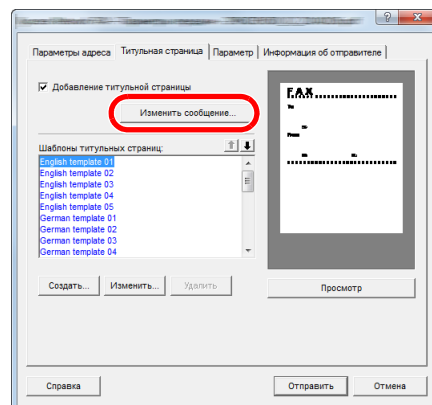

- 2 Введите сообщение, которое нужно добавить к титульной странице, и нажмите кнопку **[OK]**.

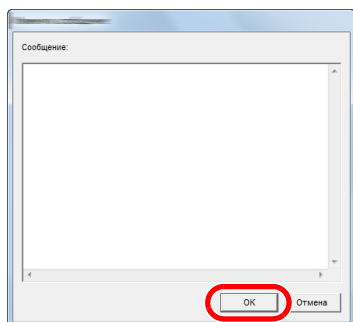

Параметр	Описание
Сообщение	Можно ввести не более 1000 символов.

9 **Передать.**

Нажмите кнопку **[Отправить]**, чтобы начать передачу.

Регистрация титульной страницы (параметры по умолчанию)

Если титульная страница зарегистрирована в параметрах по умолчанию, действия по выбору титульной страницы для каждой передачи можно пропустить.

Выбор шаблона

Выберите шаблон титульной страницы, который нужно зарегистрировать в параметрах по умолчанию. Порядок регистрации описан ниже.

1 Откройте диалоговое окно "Параметры по умолчанию".

Выполните действия, описанные в разделе Диалоговое окно "Параметры по умолчанию", и откройте диалоговое окно [Параметры по умолчанию].

➔ [Диалоговое окно "Параметры по умолчанию" \(стр. 6-12\)](#)

2 Добавьте титульную страницу.

Выберите вкладку [Титульная страница] и установите флажок [Добавление титульной страницы].

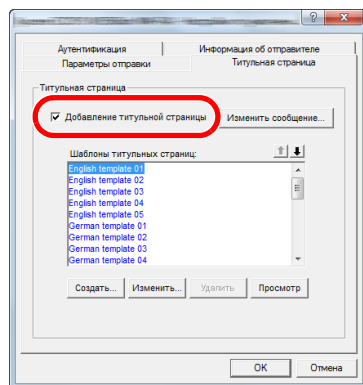

3 Выберите титульную страницу, которую нужно добавить.

Выберите шаблон титульной страницы из списка [Шаблоны титульных страниц].



ПРИМЕЧАНИЕ

Можно создавать шаблоны титульных страниц оригиналов.

➔ [Создание новых шаблонов титульных страниц \(стр. 6-29\)](#)

4 Проверьте содержание титульной страницы.

- 1 Нажмите кнопку **[Просмотр]**. Выбранный шаблон будет показан в окне предварительного просмотра.

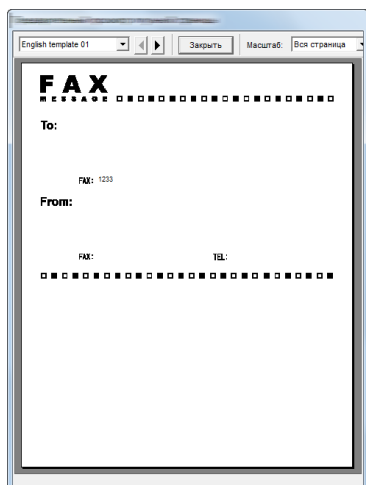

Чтобы отобразить другой шаблон, используйте раскрывающееся меню вверху диалогового окна или нажмите кнопку **[◀]** или **[▶]**. С помощью раскрывающегося меню можно также изменить коэффициент масштабирования отображения шаблона в диапазоне от 25 до 250%.

- 2 Нажмите кнопку **[Закреть]**.

5 Отредактируйте сообщение.

- 1 Нажмите кнопку **[Изменить сообщение]**.

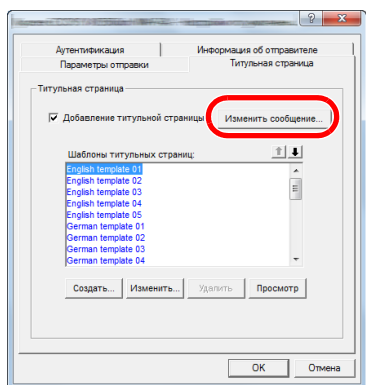

- 2 Введите сообщение, которое нужно добавить к титульной странице, и нажмите кнопку **[ОК]**. Можно ввести не более 1000 символов.

6 Нажмите кнопку **[ОК]**.

Регистрация информации об отправителе

Зарегистрируйте информацию об отправителе, которая войдет на титульную страницу.



ПРИМЕЧАНИЕ

Для получения информации о порядке регистрации см.:

➔ [\(4\) Вкладка "Информация об отправителе" \(стр. 6-15\)](#)

Создание новых шаблонов титульных страниц

Для создания шаблона титульной страницы оригинала выполните следующие действия.

1 Откройте диалоговое окно "Параметры по умолчанию".

Выполните действия, описанные в разделе Диалоговое окно "Параметры по умолчанию", и откройте диалоговое окно [Параметры по умолчанию].

➔ [Диалоговое окно "Параметры по умолчанию" \(стр. 6-12\)](#)

2 Отредактируйте шаблоны титульных страниц.

1 Выберите вкладку [Титульная страница] и установите флажок [Добавление титульной страницы], после чего нажмите кнопку [Создать...]. Откроется экран [Изменить титульную страницу].

2 Введите текст.

На панели меню щелкните [**Вставка**], затем [**Текстовое поле**], разместите текстовое поле и введите текст.

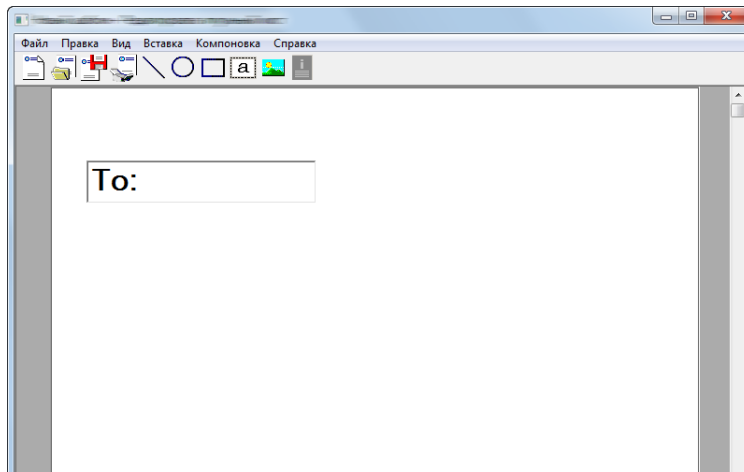

3 Разместите текстовое поле.

На панели меню щелкните [**Вставка**] и выберите текстовое поле, которое нужно разместить.

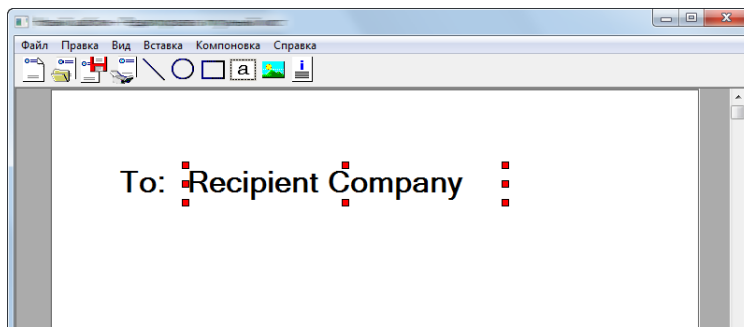

ВАЖНО

Если введенные данные, например имя получателя или название компании, содержат слишком много символов, текст может не поместиться полностью в соответствующем поле, и часть его может быть обрезана. При размещении текстового поля нужно выбрать достаточную ширину поля и подходящий размер шрифта таким образом, чтобы введенные данные помещались в поле.

ПРИМЕЧАНИЕ

При передаче факса информация, введенная в диалоговых окнах "Параметры по умолчанию" и "Настройки адресата", будет автоматически вводиться в соответствующие поля.

Можно использовать приведенные ниже текстовые поля. Используйте их по мере необходимости.

Пункт меню		Шаблон отображения	Вводимая информация
Адресат	Компания	Получатель — компания	Информация о получателе — название компании
	Отдел	Получатель — отдел	Информация о получателе — название отдела
	Имя	Получатель — имя	Информация о получателе — имя получателя
	Адрес	Получатель — адрес	Номер факса получателя

Пункт меню		Шаблон отображения	Вводимая информация
Отправитель	Компания	Отправитель — компания	Информация об отправителе — название компании
	Отдел	Отправитель — отдел	Информация об отправителе — название отдела
	Имя	Отправитель — имя	Информация об отправителе — имя отправителя
	Номер факса	Отправитель — номер факса	Информация об отправителе — номер факса
	Номер телефона	Отправитель — Номер телефона	Информация об отправителе — номер телефона
Комментарий		Комментарий	Сообщение, введенное на вкладке "Титульная страница"

- 4 Разместите рисунки, текстовые поля и т. п. для создания титульной страницы.



ПРИМЕЧАНИЕ

Для получения информации о порядке работы см. "Справка".

- 5 На панели меню щелкните [**Файл**], затем [**Сохранить как**], введите имя файла и нажмите кнопку [**Сохранить**].

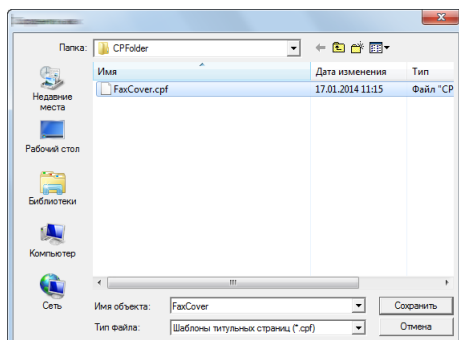

- 6 Закройте экран [**Изменить титульную страницу**].

- 7 Новый шаблон будет зарегистрирован и появится вверху списка, после чего его можно будет выбрать.

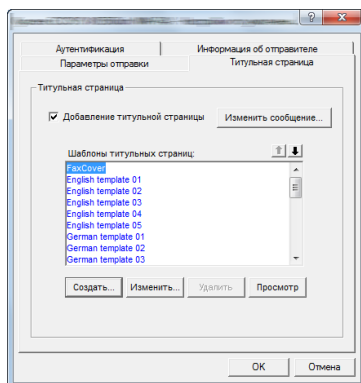

Управление передачей

Выполните описанные ниже действия, если нужно использовать компьютер для проверки состояния передачи факса, обработка которой выполняется в данный момент, или для фактического прерывания данной передачи.

Как только начинается обработка передачи факса, на панели задач Windows появляется значок управления передачей.

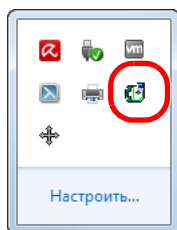

- 1 Дважды щелкните этот значок, чтобы открыть окно Управление передачей, в котором будет показано состояние всех передач, обработка которых выполняется в данный момент.

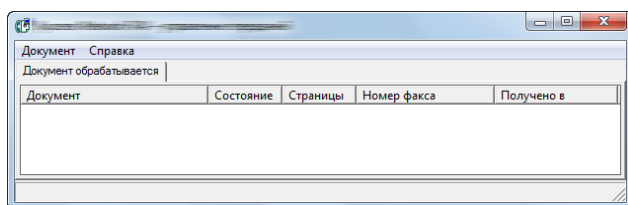

Чтобы прервать передачу, выберите ее и затем выберите [Отмена] в меню Документ.

Завершение управления передачей

Правой кнопкой мыши щелкните значок управления передачей и выберите [Выход].

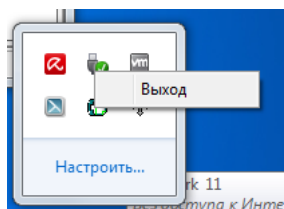

7 Управление заданиями

В этой главе рассматриваются следующие темы.

Инструменты для проверки результатов передачи и состояния регистрации	7-2
Проверка журнала заданий факса	7-3
Отображение экрана журнала заданий	7-3
Печать административных отчетов (настройка отчета о результатах)	7-4
Отчеты о результатах отправки	7-4
Отчет для задания, отмененного перед отправкой	7-5
Формат получателя	7-5
Отчеты о результатах приема факса	7-6
Отчет об операциях (отчеты об исходящих и входящих факсах)	7-7
Печать отчетов об операциях	7-7
Автоматическая распечатка	7-7
Страница состояния	7-8
Отправка отчета о результатах приема факса на электронную почту	7-9
Экран подтверждения адресатов	7-10

Инструменты для проверки результатов передачи и состояния регистрации

Инструмент	Место отображения	Содержимое, которое следует проверить	Настройка времени проверки	Страница для справки
Проверка журнала заданий факса	Сенсорная панель	Журнал последних 50 сохраненных результатов передачи и приема факсов	Любое время	7—3
Отчет о результатах отправки/Отчет о результатах приема	Печать отчета	Результат последней отправки или приема	Автоматическая печать после каждой отправки или приема (дополнительно доступны варианты "Не выводить на печать" или "Только ошибки").	7—4
Отчет об операциях	Печать отчета	Результаты последних 50 отправок или приемов	В любое время и автоматическая печать после каждых 50 отправок/приемов	7—7
Страница состояния	Печать отчета	Состояние регистрации локального номера факса, локального имени факса, настройки линии факса и пр.	Любое время	7—8
Отправка на электронную почту отчета о результатах приема факса	РС	Прием факса	Отчет о приеме факса отправляется на электронную почту.	7—9

Проверка журнала заданий факса

Отобразите на экране последние 50 сохраненных результатов передачи и приема факсов, чтобы проверить их.

ПРИМЕЧАНИЕ

Даже если включен учет заданий, отображаются по 50 результатов отправки и приема, независимо от идентификатора учетной записи.

Для получения подробной информации о проверке истории заданий см.:

➔ [Руководство по эксплуатации аппарата](#)

Отображение экрана журнала заданий

1 Откройте экран.

Клавиша [Состояние/Отм. задач] > [Журн.задан.факса] > [Журн. исх факсов] или [Журн. вх. факсов]

ПРИМЕЧАНИЕ

Чтобы проверить журнал сохраненных факсов, нажмите клавишу [Сост./Отм. Задач] > [Сох. журн. зад.].

2 Проверьте

- 1 Выберите [] рядом с заданием в списке, которое нужно просмотреть. Появится экран с подробной информацией.

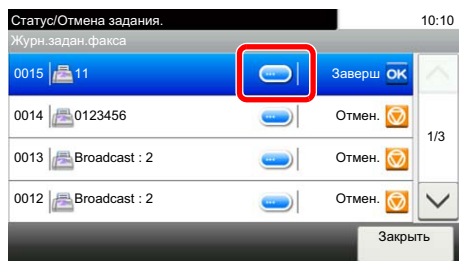

- 2 Выберите [Закреть], чтобы выйти из него.

Печать административных отчетов (настройка отчета о результатах)

Чтобы проверить результаты передачи факса или состояние настройки работоспособности, можно распечатать различные отчеты администратора.

Отчеты о результатах отправки

Каждый раз при отправке факса можно распечатывать отчет, чтобы проверить, успешно ли он отправлен. Кроме того, можно печатать переданное изображение в отчете о результатах отправки.

1 Откройте экран.

Нажмите клавишу [Системное меню/Счетчик] > [Отчет] > [Пар-ры отчета о результ.] > [Передача отч. о результ.] > [ФАКС]

2 Настройте функцию.

- 1 Выберите [Откл.] (отчет не печатается), [Вкл.] (отчет печатается), [Только отчет об ошибках] или [Указать для кажд. зад-я].



ПРИМЕЧАНИЕ

В случае выбора [Указать для кажд. зад-я] можно задать отчет о результатах отправки при передаче.

➔ [Отчет о передаче факса \(стр. 3-21\)](#)

- 2 Если для параметра задано значение [Вкл.], [Только отчет об ошибках] или [Указать для кажд. зад-я], укажите, следует ли включать в отчет переданное изображение, выбрав [Откл.] (переданное изображение не печатается), [Часть изображения] (печатается часть переданного изображения в натуральную величину) или [Полное изображение] (переданное изображение печатается в уменьшенном размере).

С переданным изображением

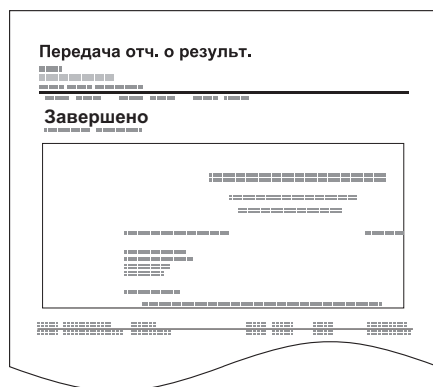

Без переданного изображения

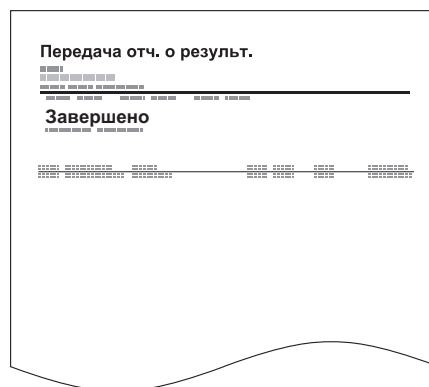

Отчет для задания, отмененного перед отправкой

Печать отчета о результатах отправки, если задание было отменено перед отправкой.

ПРИМЕЧАНИЕ

Данный вариант не отображается, если пункты "E-mail/Папка" и "Факс" установлены на [Откл.] в отчетах о результатах отправки.

1 Откройте экран.

Нажмите клавишу [Системное меню/Счетчик] > [Отчет] > [Пар-ры отчета о результ.] > [Передача отч. о результ.] > [Отмена перед отправкой]

2 Настройте функцию.

Выберите [Откл.] или [Вкл.].

Формат получателя

Выбор формата получателя для отчета о результатах отправки.

Имя и адресат, отображаемые в отчете о результатах отправки, выбираются из данных, сохраненных в адресной книге.

Если выбран параметр [Имя или адресат], отображается или имя (имя адресата), или номер адресата (номер факса), сохраненные в адресной книге. Если в адресной книге сохранены и имя, и адрес, будет отображаться имя.

Если выбран параметр [Имя и адресат], отображается и имя (имя адресата), и номер адресата (номер факса).

Если адресат был введен непосредственно, отображается только адресат (номер факса).

ПРИМЕЧАНИЕ

Данный вариант не отображается, если пункты "E-mail/Папка" и "Факс" установлены на [Откл.] в отчетах о результатах отправки.

1 Откройте экран.

Нажмите клавишу [Системное меню/Счетчик] > [Отчет] > [Пар-ры отчета о результ.] > [Передача отч. о результ.] > [Формат получателя]

2 Настройте функцию.

Выберите [Имя или адресат] или [Имя и адресат].

Отчеты о результатах приема факса

Каждый раз при получении факса можно распечатать отчет, чтобы проверить, успешно ли он получен.

ПРИМЕЧАНИЕ

Можно также отправить уведомление о приеме факса на электронную почту вместо печати отчета о результатах приема факса.

➔ [Отправка отчета о результатах приема факса на электронную почту \(стр. 7-9\)](#)

1 Откройте экран.

Клавиша [Системное меню/Счетчик] > [Отчет] > [Пар-ры отчета о результ.] > [Отчет о рез. приема факса] > [ФАКС]

2 Настройте функцию.

Выберите [Откл.] (отчет не печатается), [Вкл.] (отчет печатается) или [Ошибка/подадрес].

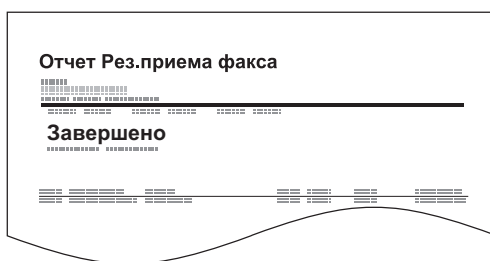

Отчет об операциях (отчеты об исходящих и входящих факсах)

Отчеты об операциях включают как отправленные, так и принятые факсы. Каждый отчет содержит журнал последних 50 отправленных или полученных данных факса. При выборе автоматической распечатки отчет распечатывается автоматически после каждых 50 отправленных или полученных факсов.

Печать отчетов об операциях

В качестве отчета печатаются данные о последних 50 отправленных или полученных факсах.

1 Откройте экран.

Нажмите клавишу [Сост./Отм. Задач] > [Журн.задан.факса]

2 Печать

1 Выберите [Отчет о пер. факса] для печати отчета о переданном факсе или [Отчет о пр. факса] для печати отчета о принятом факсе.

2 Выберите [Да].
Отчет распечатывается.

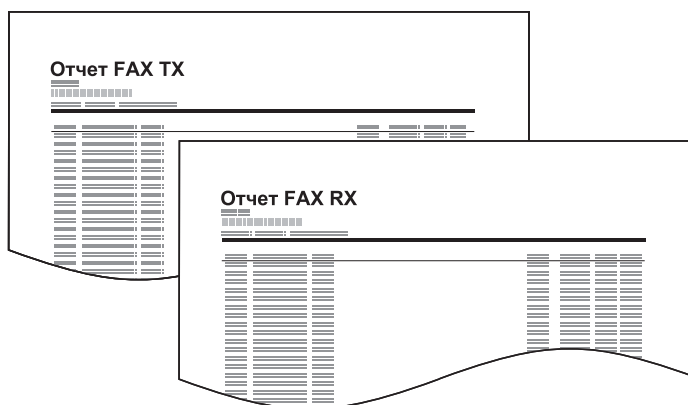

Автоматическая распечатка

Отчет распечатывается автоматически после каждых 50 отправленных или полученных факсов.

1 Откройте экран.

Нажмите клавишу [Системное меню/Счетчик] > [Отчет] > [Параметры админ. отчета] > [Отчет о пер. факса] или [Отчет о пр. факса]

2 Настройте функцию.

Выберите [Откл.] (отчет не печатается) или [Вкл.] (отчет печатается).

Страница состояния

На странице состояния отображается текущее состояние аппарата. Данные, относящиеся к факсу, включают локальный номер факса, локальное имя факса, настройки линии факса и пр. При необходимости их можно распечатать.

1 Откройте экран.

Нажмите клавишу **[Системное меню/Счетчик]** > **[Отчет]** > **[Печать отчета]**

2 Печать

[Страница состояния] > **[Да]**

Страница состояния печатается.



Отправка отчета о результатах приема факса на электронную почту

Можно также отправить уведомление о приеме факса на электронную почту вместо печати отчета о результатах приема факса.

```
Job No.: 000019
Result: OK
End Time: Sun 24Oct2010 14:53:38
File Name: doc23042006145300

Result Job Type Address
-----
OK FAX 123456

-----
XX-XXXX
[00:c0:ee:1a:01:24]
-----
```



ПРИМЕЧАНИЕ

Эта настройка отображается только в том случае, когда для отчета о результатах приема факса задана настройка **[Вкл.]** или **[Ошибка/подадрес]**.

➔ [Отчеты о результатах приема факса \(стр. 7-6\)](#)

Если установлено значение **[Ошибка/подадрес]**, поступает уведомление по электронной почте при возникновении ошибки или получения факса субадреса.

1 Откройте экран.

Нажмите клавишу **[Системное меню/Счетчик]** > **[Отчет]** > **[Пар-ры отчета о результ.]** > **[Отчет о рез. приема факса]** > **[Тип отчета о рез. приема]**

2 Выберите адресата.

Выберите из адресной книги

1 **[E-mail]** > **[+]** > **[Адресная книга]**

2 Выберите адресата из адресной книги и нажмите **[ОК]**.

Введите адрес электронной почты

1 **[E-mail]** > **[+]** > **[Ввод адреса]**

2 Введите адрес адресата и выберите **[ОК]**.

Для получения подробной информации о вводе символов см.:

➔ [Способ ввода символов \(стр. 10-2\)](#)

Экран подтверждения адресатов

В случае выбора [Вкл.] для параметра "Пров. адресата до передачи" экран подтверждения адресатов будет появляться после нажатия клавиши [Старт].

➔ *Руководство по эксплуатации аппарата*

Для подтверждения адресатов выполните следующие действия.

1 Проверьте всех адресатов.

Выберите [^] или [v], чтобы подтвердить каждого адресата. Выберите [] для вывода на экран подробной информации о выбранном адресате.



ПРИМЕЧАНИЕ

Удостоверьтесь, что все адресаты были подтверждены, выведя данные о них на сенсорную панель. Кнопка [Проверить] остается неактивной до тех пор, пока не будут подтверждены все адресаты.

2 Измените адресата.

Удаление адресата

1 Чтобы удалить адресата, выберите его и нажмите [].

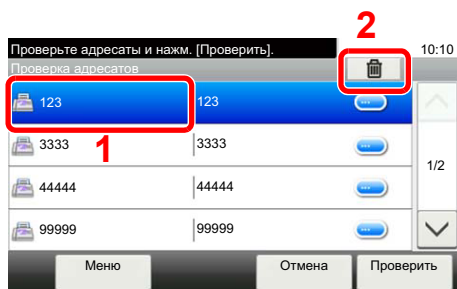

2 Выберите [Да].
Адресат будет удален.

Добавление адресата

Чтобы добавить адресата, выберите [Отмена] и вернитесь к экрану адресатов.

3 Выберите [Проверить].

По завершении проверки всех адресатов выберите [Проверить].

4 Нажмите клавишу [Старт].

Начните отправку.

8 Параметры факса

В этой главе рассматриваются следующие темы.

Параметры факса по умолчанию	8-2
Порядок работы	8-2
Параметры системного меню	8-3
Отчет	8-4
Настройки кассеты/универсального лотка	8-5
Общие параметры	8-6
ФАКС	8-7
Ограничение передачи	8-11
Регистрация допустимых номеров факсов	8-13
Изменение допустимых номеров факсов	8-14
Удаление допустимых номеров факсов	8-14
Регистрация отклоняемых номеров факсов	8-15
Изменение отклоняемых номеров факсов	8-16
Удаление отклоняемых номеров факсов	8-16
Регистрация разрешенного идентификационного номера	8-17
Изменение разрешенных идентификационных номеров	8-18
Удаление разрешенных идентификационных номеров	8-18
Параметры ограничения отправлений	8-19
Параметры ограничения приема	8-19
Прием с неизвестного номера	8-20
Неиспользуемое время	8-21
Управление учетными записями	8-23

Параметры факса по умолчанию

В этом разделе содержится объяснение параметров факса, указанных в системном меню.

Порядок работы

Работа с системным меню осуществляется следующим образом:

1 Откройте экран.

Нажмите клавишу [Системное меню/Счетчик].

2 Выберите функцию.

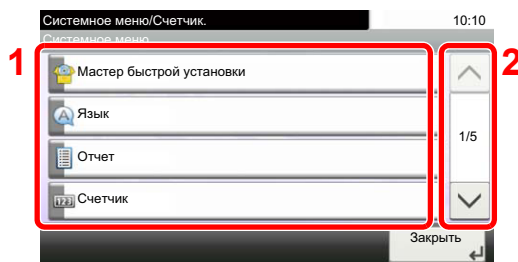

- 1 Отображение пунктов системного меню.
- 2 Прокрутка вверх и вниз, когда список значений невозможно отобразить полностью на одном экране.
- 3 Отображение параметров настройки. Для отображения экрана настройки нажмите клавишу функции.
- 4 Возврат к предыдущему экрану.

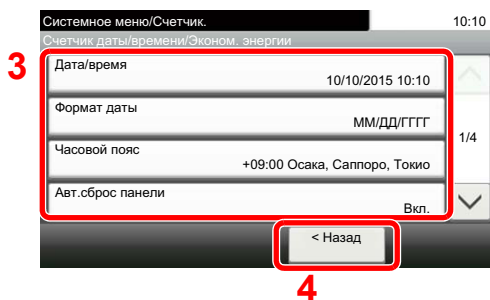

3 Настройте функцию.

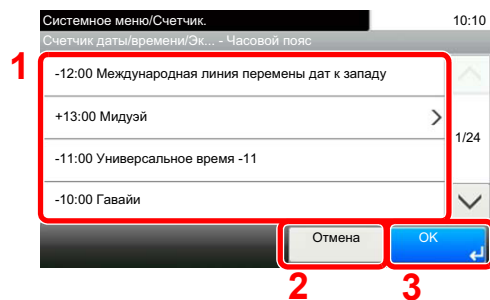

- 1 Выбор нужного значения параметра.
- 2 Возврат к исходному экрану без сохранения изменений.
- 3 Прием настроек и выход.

ПРИМЕЧАНИЕ

Если во время выполнения операции появится экран ввода имени пользователя при входе, войдите в систему с учетом рекомендаций, приведенных в *Руководстве по эксплуатации* для данного аппарата относительно имени пользователя и пароля администратора.

Заводские настройки по умолчанию для имени пользователя и пароля при входе приведены ниже.

Имя пользователя при входе: 2600

Пароль при входе: 2600

Если настройки функции по умолчанию были изменены, можно нажать клавишу [Сброс] на экране каждой функции, чтобы немедленно изменить настройки.

См. "Параметры системного меню" на следующей странице и выполните необходимые настройки.

Параметры системного меню

Ниже приведены параметры работоспособности факса в системном меню.

ПРИМЕЧАНИЕ

По поводу других параметров, помимо параметров факса, см.:

➔ [Руководство по эксплуатации аппарата](#)

Параметр	Описание	Страница для справки
Мастер быстрой установки	Настройка параметров аппарата в формате мастера установки.	—
Настройка факса	Настройка параметров факса в формате мастера установки.	2—7
Отчет	Печатайте отчеты для проверки параметров и состояния аппарата либо настраивайте различные отчеты для контроля за результатами отправки и приема.	8—4
Настройки кассеты/ универсального лотка	Выберите формат бумаги и тип материала для кассет и универсального лотка.	8—5
Общие параметры	Настройка общей работы аппарата.	8—6
Ящик документов	<p>Настройка параметров, касающихся ящиков дополнительных адресов и ящиков опросов.</p> <p>Для получения подробной информации о ящике дополнительных адресов см.:</p> <p>➔ Функция "Ящик доп. адреса" (стр. 5-9)</p> <p>Для получения подробной информации о ящике опроса см.:</p> <p>➔ Связь с опросом (стр. 5-17)</p>	—
ФАКС	Настройка параметров функций факса.	8—7
Адресная книга/Одним нажатием	<p>Настройка параметров адресной книги и клавиш набора одним нажатием. Подробнее об адресной книге см.:</p> <p>➔ Добавление адресата (адресная книга) (стр. 2-11)</p> <p>Для получения подробной информации о клавише набора одним нажатием см.:</p> <p>➔ Добавление адресата к клавише набора одним нажатием (стр. 2-17)</p>	—
Счетчик даты/времени/Эконом. энергии	<p>Задает время и дату для местности, в которой используется аппарат.</p> <p>Подробнее см.:</p> <p>➔ Установка даты и времени (стр. 2-9)</p> <p>Данная функция устанавливает период, в течение которого аппарат не будет печатать принятые факсы. Подробнее см.:</p> <p>➔ Неиспользуемое время (стр. 8-21)</p>	—

Отчет

Печатайте отчеты для проверки параметров и состояния аппарата либо настраивайте различные отчеты для контроля за результатами отправки и приема.

Печать отчета

Параметр	Описание
Страница состояния	На странице состояния отображается текущее состояние аппарата. Данные, относящиеся к факсу, включают локальный номер факса, локальное имя факса, настройки линии факса и пр. При необходимости их можно распечатать. ➔ Страница состояния (стр. 7-8)
Список ящ.подадреса	Можно напечатать список ящиков дополнительных адресов с данными о номерах и именах зарегистрированных ящиков дополнительных адресов. ➔ Печать из ящика опроса (стр. 5-21)
Список факсов (ин.)	Список адресатов, зарегистрированных в адресной книге, можно вывести на печать. Возможна сортировка адресатов по имени или номеру адреса. ➔ Печать списка адресов (стр. 2-16)
Список факсов (№)	Список адресатов, зарегистрированных в адресной книге, можно вывести на печать. Возможна сортировка адресатов по имени или номеру адреса. ➔ Печать списка адресов (стр. 2-16)
Отчет о пер. факса	Позволяет распечатывать информацию о последних 50 отправленных факсах в виде отчета.
Отчет о пр. факса	Позволяет распечатывать информацию о последних 50 полученных факсах в виде отчета.

Параметры админ. отчета

Параметр	Описание
Отчет о пер. факса	Отчет распечатывается автоматически после каждых 50 отправленных факсов. Значение: Откл., Вкл. ➔ Отчет об операциях (отчеты об исходящих и входящих факсах) (стр. 7-7)
Отчет о пр. факса	Отчет распечатывается автоматически после каждых 50 полученных факсов. Значение: Откл., Вкл. ➔ Отчет об операциях (отчеты об исходящих и входящих факсах) (стр. 7-7)

Пар-ры отчета о результ.

Параметр	Описание
Передача отч. о результ.	Каждый раз при отправке факса можно распечатывать отчет, чтобы проверить, успешно ли он отправлен. ➔ Отчеты о результатах отправки (стр. 7-4)
Отчет о результатах приема факса	Можно настроить уведомление при получении факса через отчет о результате приема факса или по электронной почте. ➔ Отчеты о результатах приема факса (стр. 7-6)
Уведомл. о заверш. задания	Добавление отправленных изображений к уведомлениям о завершении задания. Значение: Не прикладывать изображение, Приложить изображение

Настройки кассеты/универсального лотка

Выберите формат бумаги и тип материала для кассет и универсального лотка.

Кассета 1 (2)

Параметр	Описание
Формат бумаги	<p>Настройка типа и формата бумаги при загрузке в кассету 1 и дополнительный податчик бумаги (кассета 2).</p> <p><input checked="" type="radio"/> ВАЖНО: При приеме факса можно использовать бумагу следующих форматов.</p> <p>Для моделей с измерениями в дюймах: Letter, Legal, Statement</p> <p>Для моделей с метрической системой единиц: A4, B5, A5-R, A5, Folio</p>
Тип носителя	<p>Настройка типа носителя для загрузки в кассету 1 и дополнительный податчик (кассета 2).</p> <p>Значение: Обычная, Черновая, Перераб., Предв. отпеч.*, Выс. сорт., Цветная, Перфор.*, Бланк*, Плотная, Высококач. или Пользоват. 1—8</p>

* Не использовать для печати принятых факсов.

Универсальный лоток

Параметр	Описание
Формат бумаги	<p>Настройка формата бумаги для универсального лотка.</p> <p><input checked="" type="radio"/> ВАЖНО: при приеме факса можно использовать бумагу следующих форматов.</p> <p>Для моделей с измерениями в дюймах: Letter, Legal, Statement-R, Statement</p> <p>Для моделей с метрической системой единиц: A4, B5, A5-R, A5, Folio</p>
Тип носителя	<p>Настройка типа носителя для универсального лотка.</p> <p>Значения: Обычная, Черновая, Пленка*, Калька, Этикетки, Перераб., Предв.отпеч.*, Выс. сорт., Карточки, Цветная, Перфор.*, Бланк*, Конверт, Мелованная, Плотная, Высококач., Пользоват. 1—8</p>

* Не использовать для печати принятых факсов.

Общие параметры

Настройка общей работы аппарата.

Звук

Параметр	Описание
Сигнал	Задайте настройки звукового сигнала во время работы аппарата.
Заверш. задания	Звуковой сигнал раздается при нормальном завершении задания. Значение: Откл., Вкл., Только прием факса
Громкость динамика факса	Регулирует громкость динамика. Громкость динамика: громкость встроенного динамика в случае подключения к линии нажатием клавиши "Подсоединено". Значение: [1] (минимальный), [2], [3] (средний), [4], [5] (максимальный), [0] (выключить звук)
Громкость дисплея факса	Регулирует громкость дисплея. Громкость дисплея: громкость встроенного динамика в случае подключения к линии без использования клавиши "Подсоединено", например при передаче из памяти. Значение: [1] (минимальный), [2], [3] (средний), [4], [5] (максимальный), [0] (выключить звук)

Пар-ры функции по умолч.

Параметр	Описание
Разрешение перед. факсов	Выберите разрешение сканирования по умолчанию. Значение: 400x400т/д — наивысшее, 200x400т/д — очень высокое, 200x200т/д — высокое, 200x100т/д — обычное
Постоянное скан. (ФАКС)	Настройка параметров по умолчанию для непрерывного сканирования. Значение: Откл., Вкл.

Показать статус/журнал

Параметр	Описание
Показ журнала факсов	Задайте способ отображения состояния/журнала. Значение: Показать все, Скрыть все

Показать сообщ. о выкл.

Параметр	Описание
Показать сообщ. о выкл.	Укажите, будет ли отображаться сообщение с подтверждением при выключении питания. Значение: Откл., Вкл.



ФАКС



Можно настроить параметры функций, относящиеся к факсу.

Общ. пар. пер/пр

Параметр	Описание
Регистрация ключа шифров.	Используется для регистрации ключа шифрования для зашифрованной связи. ➔ Шифрование (стр. 5-23)
Удал. диагностика факса	При обращении к торговому представителю компании в связи с проблемами в работе аппарата данная функция позволяет компьютеру сервисного центра (используя телефон) получить доступ к аппарату для проверки его состояния или поиска решения проблемы.  ПРИМЕЧАНИЕ. Чтобы использовать функцию удаленной диагностики, необходимо сначала подписать соглашение с торговым представителем компании и зарегистрировать предоставленный идентификационный код в системе аппарата. Более подробную информацию можно получить у представителя сервисной службы или в уполномоченном сервисном центре. Значение: Вкл., Откл.
ИД удаленной диагностики	Если функция удаленной диагностики включена, введите предварительно заданный идентификационный код. Значение: 0000–9999









Передача

Параметр	Описание
Имя локал. факса	Регистрирует имя локального факса, которое печатается в области идентификации передающего терминала (ТТ1). Этот пункт включен в мастер быстрой установки. ➔ Мастер быстрой установки (установка факса) (стр. 2-7)
Лок. ид. факса	Регистрация локального идентификатора факса. Этот пункт включен в мастер быстрой установки. ➔ Мастер быстрой установки (установка факса) (стр. 2-7)  ПРИМЕЧАНИЕ. Локальный идентификатор факса используется с целью ограничения передачи данных. ➔ Ограничение передачи (стр. 8-11)
Лок. номер факса	Регистрирует локальный номер факса, который печатается в области идентификации передающего терминала (ТТ1). Этот пункт включен в мастер быстрой установки. ➔ Мастер быстрой установки (установка факса) (стр. 2-7)
ТТ1	Идентификация передающего терминала (ТТ1) представляет информацию о передающем аппарате (передающем терминале), которая распечатывается принимающим аппаратом при приеме факса. Эта информация включает дату и время передачи, количество отправленных страниц, имя и номер факса. Данная модель позволяет пользователю выбирать, будут ли данные ТТ1 печататься на принимающем аппарате. Доступно два варианта выбора места размещения этой информации при печати: внутри отправляемого изображения страницы или за его пределами. Значение: Откл., Снаружи, Внутри  ПРИМЕЧАНИЕ. Обычно в данных идентификации передающего терминала (ТТ1) печатается имя локального факса. Однако при включении учета заданий, когда оригинал отправляется после введения идентификатора учетной записи, печатается имя учетной записи. Этот пункт включен в мастер быстрой установки. ➔ Мастер быстрой установки (установка факса) (стр. 2-7)

Параметр	Описание
Использование имени учетной записи	<p>Выберите, использовать или нет имя учетной записи в качестве имени локального факса.</p> <p>Значение: Откл., Вкл.</p>
Режим набора (только для аппаратов с американской системой измерений)	<p>Выберите телефонную линию, соответствующую типу, указанному в договоре. Обратите внимание, что в случае выбора неправильной телефонной линии отправка факса будет невозможна.</p> <p>Значение: Тональн.(DTMF), Имп.(10имп/с)</p> <p>Этот пункт включен в мастер быстрой установки.</p> <p>➔ Мастер быстрой установки (установка факса) (стр. 2-7)</p>
Число повторов	<p>Число повторов можно изменять.</p> <p>Этот пункт включен в мастер быстрой установки.</p> <p>➔ Мастер быстрой установки (установка факса) (стр. 2-7)</p>
ЕСМ TX	<p>Выберите, нужно ли использовать функцию ЕСМ TX.</p> <p>ЕСМ — это режим связи, предложенный ИТУ-Т (Международным союзом электросвязи), в котором осуществляется повторная передача данных в случае ошибки. Факсимильные аппараты, поддерживающие режим ЕСМ, проверяют передаваемые данные на предмет ошибок, позволяя, таким образом, предотвратить искажение изображения из-за помех на линии или других обстоятельств.</p> <p>Значение: Вкл., Откл.</p> <p> ПРИМЕЧАНИЕ</p> <p>Если на линии чрезвычайно много помех, обмен данными может занять несколько больше времени, чем потребовалось бы, если выбрать для данной функции [Откл.].</p>
Нач. скорость передачи	<p>Установите начальную скорость передачи.</p> <p>В условия плохой связи факс может передаваться неправильно. В таком случае нужно уменьшить скорость передачи.</p> <p>Значение: 9600 бит/с, 14 400 бит/с, 33 600 бит/с</p> <p> ПРИМЕЧАНИЕ</p> <p>В общем случае этот параметр должен использоваться с настройкой по умолчанию.</p>

Прием

Параметр	Описание
Тип носителя	<p>Указывает тип бумаги, используемый для распечатки принятого факса.</p> <p>Значение: Любой тип мат., Обычная, Черновая, Калька, Этикетки, Перераб., Выс. сорт., Карточки, Цветная, Конверт, Плотная, Мелованная, Высококач., Пользоват. 1—8</p> <p>➔ Тип носителя для печати (стр. 4-6)</p>
Дата/время приема	<p>Функция даты/времени приема добавляет при распечатке принятого факса дату/время приема, информацию об отправителе и количество страниц вверху каждой страницы. Это полезно для подтверждения времени получения, когда факсы приходят из разных часовых поясов.</p> <p>Значение: Откл., Вкл.</p> <p>➔ Дата/время приема (стр. 4-7)</p>
Двустор. печать	<p>При приеме нескольких страниц с данными одной и той же ширины их можно распечатать на обеих сторонах бумаги, имеющей ту же ширину, что и данные.</p> <p>Значение: Откл., Вкл.</p> <p>➔ Двустор. печать (стр. 4-7)</p>

Параметр	Описание
Печать 2 в 1	<p>При приеме факса оригинала, состоящего из нескольких страниц формата Statement или A5, данная функция позволяет распечатывать по 2 страницы оригинала на одном листе формата Letter или A4. Значение: Откл., Вкл.  Печать 2 в 1 (стр. 4-7)</p>
Непрер. печать	<p>При приеме факса, состоящего из нескольких страниц, факс распечатывается одной партией после завершения приема всех страниц. Если для данного параметра задано значение [Откл.], страницы печатаются по мере поступления. Значение: Откл., Вкл.  Непрер. печать (стр. 4-7)</p>
Звонки (обычный)	<p>Если в качестве способа приема задан автоматический прием факсов, при необходимости можно изменить число звонков до ответа аппарата на вызов.  ПРИМЕЧАНИЕ Эта настройка отсутствует в некоторых регионах.</p>
Звонки (автоответчик)	<p>Если в качестве способа приема задано автоматическое переключение "факс/автоответчик", при необходимости можно изменить число звонков до ответа аппарата на вызов.  ПРИМЕЧАНИЕ Эта настройка отсутствует в некоторых регионах.</p>
Звонки (факс/тел)	<p>Если в качестве способа приема задано автоматическое переключение "факс/телефон", при необходимости можно изменить число звонков до ответа аппарата на вызов.  ПРИМЕЧАНИЕ Эта настройка отсутствует в некоторых регионах.</p>
Режим приема	<p>Выберите режим приема. Значение: Авто (Обычный), Авто (Факс/тел.), Авто (автоответчик), Ручной, Значение: Образец 1 (обычный звонок), Образец 2 (двойной звонок), Образец 3 (короткий-короткий-длинный), Образец 4 (короткий-длинный-короткий)  Прием факса (стр. 4-2) Ручной прием (стр. 4-4) Автоматическое переключение режимов приема "факс/телефон" (стр. 5-28) Автоматическое переключение режимов приема "факс/автоответчик" (стр. 5-30)</p>
Удал.прогр.набор	<p>Чтобы начать прием факсов, управляя с подключенного телефонного аппарата, выполните следующие действия. Значение: 00—99  Функция удаленного переключения (стр. 5-34)</p>
Шифрование — прием	<p>Включается для приема зашифрованной передачи. Значение: Откл., Вкл. При включении функции вводится ключ шифрования.  Шифрование (стр. 5-23)</p>

Параметр	Описание
ЕСМ RX	<p>Установите, поддерживается ли ЕСМ RX. ЕСМ — это режим связи, предложенный ИТУ-Т (Международным союзом электросвязи), в котором осуществляется повторная передача данных в случае ошибки. Факсимильные аппараты, поддерживающие режим ЕСМ, проверяют передаваемые данные на предмет ошибок, позволяя, таким образом, предотвратить искажение изображения из-за помех на линии или других обстоятельств. Значение: Вкл., Откл.</p> <p> ПРИМЕЧАНИЕ Если на линии чрезвычайно много помех, обмен данными может занять несколько больше времени, чем потребовалось бы, если выбрать для данной функции [Откл.].</p>
Начальная скорость RX	<p>Устанавливает начальную скорость приема. В условиях плохой связи факс может приниматься неправильно. В таком случае нужно уменьшить скорость приема. Значение: 9600 бит/с, 14 400 бит/с, 33 600 бит/с</p> <p> ПРИМЕЧАНИЕ В общем случае этот параметр должен использоваться с настройкой по умолчанию.</p>

Ограничение передачи/приема

Эта функция позволяет отправлять или принимать оригиналы, только при определенных условиях связи.

➔ [Ограничение передачи \(стр. 8-11\)](#)

Настройки пересылки

Данная функция позволяет по получении факса переслать принятое изображение на другие факсы и компьютеры или указать требуемое количество копий.

➔ [Настройки пересылки \(стр. 5-2\)](#)

Ввод нового располож-ия (ФАКС)

Параметр	Описание
Ввод нового располож-ия (ФАКС)	<p>Выберите, разрешать ли непосредственный ввод адресата. Если для данного параметра выбрано значение [Запретить], непосредственный ввод адресата будет невозможен. Значение: Разрешить, Запретить</p> <p> ПРИМЕЧАНИЕ Если указано значение [Запретить] для параметра [Ввод нового располож-ия] в разделе системного меню [Отправить], указанный параметр отображается серым и его нельзя задать.</p>

Ограничение передачи

Эта функция позволяет отправлять или принимать оригиналы, только при определенных условиях связи. С помощью данной функции можно ограничить другие стороны, с которыми возможна связь.

В частности, можно заранее зарегистрировать условия связи (разрешенный номер факса/разрешенный идентификационный номер) и установить ограничение передачи. При отправке или приеме аппаратом оригиналов нет необходимости выполнять специальную операцию для этой конкретной функции; можно управлять аппаратом в обычном режиме. Когда отправка или прием фактически начался, аппарат правильно выполняет передачу, отвечающую условиям связи, но когда передача не соответствует условиям, аппарат показывает ошибку. Этот режим также позволяет установить [**Список отклонения**] для ограничения приема так, чтобы прием от отправителей в списке отклоненных номеров факсов или от отправителей, чей локальный номер факса не зарегистрирован, отклонялся. (С помощью указаний, приведенных в разделе "Прием с неизвестного номера", можно выбрать, будет ли прием от абонента, чей локальный номер факса не зарегистрирован, разрешен или отклонен.)

➔ [Прием с неизвестного номера \(стр. 8-20\)](#)



ПРИМЕЧАНИЕ

Перед использованием ограничения передачи, обязательно внимательно прочтите следующие предварительные условия, требования установления связи и требования отклонения приема, а также проконсультируйтесь с другими сторонами, с которыми вы общаетесь.

	Предварительные условия	Установление связи Требования
Ограничение передачи	<ul style="list-style-type: none"> Регистрация разрешенных номеров факса или разрешенных идентификационных номеров.* ➔ Регистрация допустимых номеров факсов (стр. 8-13) Регистрация разрешенного идентификационного номера (стр. 8-17) Параметры ограничения отправки указаны в пункте [Спис. допуска + адр книга] в меню "Ограничение передачи". ➔ Параметры ограничения отправлений (стр. 8-19) Регистрация локальных номеров факса или локальных идентификационных номеров других абонентов. 	<ul style="list-style-type: none"> Локальный номер факса получателя совпадает с допустимым номером факса аппарата. Локальный идентификационный номер получателя совпадает с разрешенным идентификационным номером факса аппарата. При наборе номера с помощью адресной книги или клавиши набора одним нажатием последние 4 цифры набранного номера совпадают с последними 4 цифрами локального номера факса получателя. (Исключая ручную передачу.)

	Предварительные условия	Установление связи Требования
Ограничение приема	<ul style="list-style-type: none"> Регистрация разрешенных номеров факса или разрешенных идентификационных номеров.** ➔ Регистрация допустимых номеров факсов (стр. 8-13) Регистрация разрешенного идентификационного номера (стр. 8-17) Параметры ограничения приема указаны в пункте [Спис. допуска + адр книга] в меню "Ограничение приема". ➔ Параметры ограничения приема (стр. 8-19) Регистрация локальных номеров факса или локальных идентификационных номеров других абонентов. 	<ul style="list-style-type: none"> Локальный номер факса отправителя совпадает с допустимым номером факса аппарата. Локальный идентификационный номер отправителя совпадает с разрешенным идентификационным номером факса аппарата. Номер факса, в котором последние 4 цифры локального номера факса отправителя совпадают с зарегистрированными в адресной книге аппарата.

* Если для получателя нет зарегистрированных разрешенных номеров факса или идентификационных номеров, передача отклоняться не будет.

** Если для отправителя нет зарегистрированных разрешенных номеров факса или идентификационных номеров, прием отклоняться не будет.

	Предварительные условия	Отклонение приема Требования
Отклонение приема	<ul style="list-style-type: none"> Регистрация отклоняемых номеров факсов.* ➔ Регистрация отклоняемых номеров факсов (стр. 8-15) Параметры ограничения приема указаны в разделе [Список отклонения] в меню "Ограничение приема". ➔ Параметры ограничения приема (стр. 8-19) 	<ul style="list-style-type: none"> Локальный номер факса отправителя не зарегистрирован. Локальный номер факса отправителя совпадает с отклоняемым номером факса, зарегистрированным в аппарате.

* Если отклоняемые номера факсов не зарегистрированы, отклоняются только вызовы от отправителей, чьи локальные номера факсов (отображают записи локальной информации о факсе, не фактические номера линий) не зарегистрированы.

Регистрация допустимых номеров факсов



ПРИМЕЧАНИЕ

Можно зарегистрировать до 10 разрешенных номеров факса.

1 Откройте экран.

Нажмите клавишу [Системное меню/Счетчик] > [ФАКС] > [Огранич. передачи/приема] > [Список разр. ном]

2 Добавьте допустимый номер факса.

1 Выберите [+].

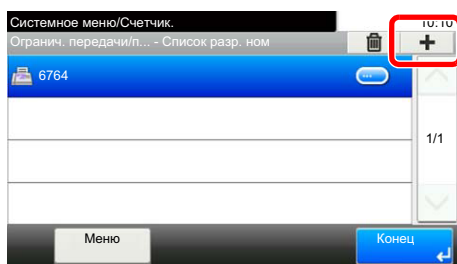

2 Введите разрешенный номер факса с цифровой клавиатуры. Можно ввести до 20 цифр.



ПРИМЕЧАНИЕ

Нажмите [Пауза], чтобы вставить паузу (-) между цифрами.

Нажмите [Пробел] для ввода пробела.

Нажимайте [<] или [>] для перемещения курсора.

Нажатие [Возврат] приводит к удалению символа слева от курсора.

3 Нажмите [ОК].

3 Для регистрации другого разрешенного номера факса повторите шаги от 2-1 до 2-3.

Изменение допустимых номеров факсов

1 Откройте экран.

Нажмите клавишу [Системное меню/Счетчик] > [ФАКС] > [Огранич. передачи/приема] > [Список разр. ном]

2 Изменение

1 Выберите [] для разрешенного номера факса, который нужно изменить, и введите новый номер.

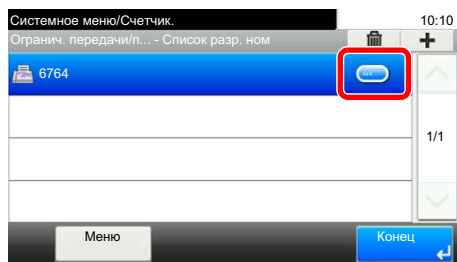

ПРИМЕЧАНИЕ

По поводу процедуры ввода номера см.:

➔ [Регистрация допустимых номеров факсов \(стр. 8-13\)](#)

2 [ОК] > [Да]

Регистрация будет изменена.

Удаление допустимых номеров факсов

1 Откройте экран.

Нажмите клавишу [Системное меню/Счетчик] > [ФАКС] > [Огранич. передачи/приема] > [Список разр. ном]

2 Удаление

1 Выберите допустимый номер факса, который нужно удалить, и нажмите [].

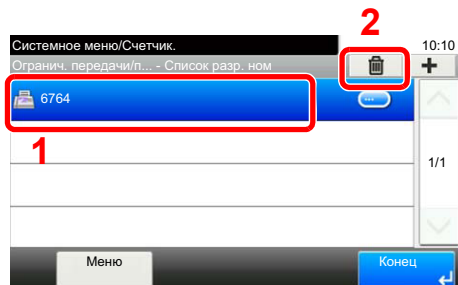

2 Выберите [Да].

Регистрация будет удалена.

Регистрация отклоняемых номеров факсов



ПРИМЕЧАНИЕ

Можно зарегистрировать до 10 отклоняемых номеров факса.

1 Откройте экран.

Нажмите клавишу [Системное меню/Счетчик] > [ФАКС] > [Огранич. передачи/ приема] > [Спис откл. ном.]

2 Добавьте отклоняемый номер факса.

1 Выберите [+].



2 Введите отклоняемый номер факса с цифровой клавиатуры. Можно ввести до 20 цифр.



ПРИМЕЧАНИЕ

Нажмите [Пауза], чтобы вставить паузу (-) между цифрами.

Нажмите [Пробел] для ввода пробела.

Нажимайте [<] или [>] для перемещения курсора.

Нажатие [Возврат] приводит к удалению символа слева от курсора.

3 Нажмите [ОК].

3 Для регистрации другого отклоняемого номера факса повторите шаги от 2-1 до 2-3.

Изменение отклоняемых номеров факсов

1 Откройте экран.

Нажмите клавишу [Системное меню/Счетчик] > [ФАКС] > [Огранич. передачи/ приема] > [Спис откл. ном.]

2 Изменение

1 Выберите [] для отклоняемого номера факса, который нужно изменить.

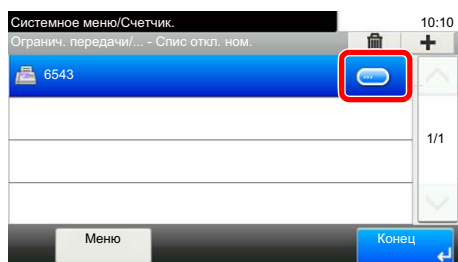

2 Введите новый номер.



ПРИМЕЧАНИЕ

По поводу процедуры ввода номера см.:

➔ [Регистрация отклоняемых номеров факсов \(стр. 8-15\)](#)

3 [OK] > [Да]

Регистрация будет изменена.

Удаление отклоняемых номеров факсов

1 Откройте экран.

Нажмите клавишу [Системное меню/Счетчик] > [ФАКС] > [Огранич. передачи/ приема] > [Спис откл. ном.]

2 Удаление

1 Выберите отклоняемый номер факса, который нужно удалить, и нажмите [].



2 Выберите [Да].

Регистрация будет удалена.

Регистрация разрешенного идентификационного номера



ПРИМЕЧАНИЕ

Можно зарегистрировать до 5 разрешенных идентификационных номеров.

1 Откройте экран.

Нажмите клавишу [Системное меню/Счетчик] > [ФАКС] > [Огранич. передачи/приема] > [Список разр. ид.]

2 Добавьте разрешенный идентификационный номер.

1 Выберите [+].



2 Введите разрешенный идентификационный номер (от 0000 до 9999), используя [+] / [-] или цифровые клавиши.

3 Нажмите [ОК].

3 Для регистрации другого разрешенного идентификационного номера повторите шаги от 2-1 до 2-3.

Изменение разрешенных идентификационных номеров

1 Откройте экран.

Нажмите клавишу [Системное меню/Счетчик] > [ФАКС] > [Огранич. передачи/ приема] > [Список разр. ид.]

2 Изменение

- 1 Выберите [] для разрешенного идентификационного номера, который нужно изменить.

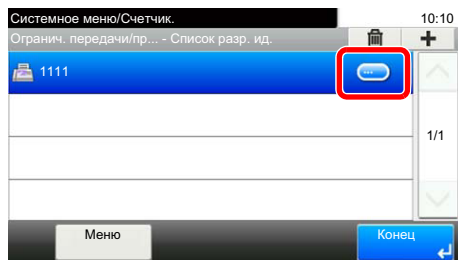

- 2 Введите новый номер.



ПРИМЕЧАНИЕ

По поводу процедуры ввода номера см.:

➔ [Регистрация разрешенного идентификационного номера \(стр. 8-17\)](#)

- 3 [OK] > [Да]
Регистрация будет изменена.

Удаление разрешенных идентификационных номеров

1 Откройте экран.

Нажмите клавишу [Системное меню/Счетчик] > [ФАКС] > [Огранич. передачи/ приема] > [Список разр. ид.]

2 Удаление

- 1 Выберите разрешенный идентификационный номер, который нужно удалить, и нажмите [].



- 2 Выберите [Да].
Регистрация будет удалена.

Параметры ограничения отправлений

Ограничение других абонентов, которым отправляются оригиналы, только зарегистрированными в списке разрешенных номеров факса и разрешенных идентификационных номеров, а также зарегистрированными в адресной книге.

1 Откройте экран.

Нажмите клавишу [Системное меню/Счетчик] > [ФАКС] > [Огранич. передачи/приема] > [Огранич передачи]

2 Настройте функцию.

Чтобы не использовать ограничение отправления

Выберите [Откл.].

Ограничение других абонентов, которым отправляются оригиналы, только зарегистрированными в списке разрешенных номеров факса и разрешенных идентификационных номеров, а также зарегистрированными в адресной книге

Выберите [Спис. допуска + адр книга].

Параметры ограничения приема

Ограничение входящих факсов таким образом, чтобы принимать оригиналы только от отправителей, зарегистрированных в списке разрешенных номеров факса и разрешенных идентификационных номеров, а также отправителей из адресной книги. Этот режим также позволяет установить [Список отклонения] для ограничения приема так, чтобы прием от отправителей в списке отклоненных номеров факсов или от отправителей, чей локальный номер факса не зарегистрирован, отклонялся. (С помощью указаний, приведенных в разделе "Прием с неизвестного номера", можно выбрать, будет ли прием от абонента, чей локальный номер факса не зарегистрирован, разрешен или отклонен.)

➔ [Прием с неизвестного номера \(стр. 8-20\)](#)

1 Откройте экран.

Нажмите клавишу [Системное меню/Счетчик] > [ФАКС] > [Огранич. передачи/приема] > [Ограничен приема]

2 Настройте функцию.

Чтобы не использовать ограничение приема

Выберите [Откл.].

Ограничение других абонентов, от которых принимаются оригиналы, только зарегистрированными в списке разрешенных номеров факса и разрешенных идентификационных номеров, а также зарегистрированными в адресной книге
Выберите [Спис. допуска + адр книга].

Чтобы блокировать входящие факсы от отправителей, зарегистрированных в списке отклоняемых номеров факса
Выберите [Список отклонения].

Прием с неизвестного номера

Укажите, следует ли получать факс от неизвестных номеров, если для ограничения приема задано [Список отклонения].

1 Откройте экран.

Нажмите клавишу [Системное меню/Счетчик] > [ФАКС] > [Огранич. передачи/ приема] > [Прием с неизвестн. номера]

2 Настройте функцию.

Чтобы получать факсы с неизвестных номеров

Нажмите [Разрешить].

Чтобы отклонять факсы с неизвестных номеров

Выберите [Отклонить].

Неиспользуемое время

Данная функция устанавливает период, в течение которого аппарат не будет печатать принятые факсы.



ВАЖНО

Если задано неиспользуемое время, то в течение этого периода запрещены все операции печати, кроме печати факса, в том числе задания печати копий, задания печати и печать с модуля памяти USB.

Факсы и задания печати, полученные в течение периода неиспользуемого времени, печатаются после его завершения или временной отмены.



ПРИМЕЧАНИЕ

Если во время выполнения операции появится экран ввода имени пользователя при входе, войдите в систему с учетом рекомендаций, приведенных в *Руководстве по эксплуатации* для данного аппарата относительно имени пользователя и пароля администратора.

Заводские настройки по умолчанию для имени пользователя и пароля при входе приведены ниже.

Имя пользователя при входе: 2600

Пароль при входе: 2600

1 Откройте экран.

Клавиша [Системное меню/Счетчик] > [Счетчик даты/времени/Эконом. энергии] > [Неиспольз. время]

2 Настройте функцию.

Установите неиспользуемое время.

1 [Вкл.] > [Неиспольз. время]

2 Введите время начала.

3 Нажмите [ОК].

4 Введите время конца.



ПРИМЕЧАНИЕ

Если в качестве времени начала и окончания установлено одно и то же время, использование функции на протяжении дня невозможно.

5 Выберите [ОК].

Задайте код для отмены.

Укажите код для временной отмены параметров неиспользования в течение неиспользуемого времени.

- 1 Выберите [**Код разблокир.**].
- 2 Введите код разблокировки (от 0000 до 9999).
- 3 Нажмите [**ОК**].



ПРИМЕЧАНИЕ

Для временной работы с аппаратом, когда активно неиспользуемое время, введите код разблокировки и выберите [**Вход**].

Управление учетными записями

Управление учетными записями включает управление пользователями, которые могут работать с данным аппаратом, и учет заданий, регулирующий использование для каждой учетной записи. С помощью учета пользователей возможно управление пользователями (не более 20) с использованием идентификаторов пользователей и паролей.

С помощью учета заданий можно после ввода идентификатора учетной записи узнать состояние использования факса для каждой учетной записи (не более 20), используемой для отправки оригиналов и резервирования связи.

➔ *Руководство по эксплуатации аппарата*

Если включено управление пользователями или управление отделом, необходимо войти в систему.

По поводу метода входа в систему см.

➔ [Вход в систему/выход из системы \(стр. 3-12\)](#)

Описание учета пользователей

Параметр	Описание
Регистрация пользователя	Регистрация прав доступа пользователя, идентификатора пользователя и пароля.
Включение/выключение учета пользователей	Включение учета пользователей.



ПРИМЕЧАНИЕ

➔ *Руководство по эксплуатации аппарата*

Описание учета заданий

Параметр	Описание
Регистрация учетной записи	Зарегистрируйте имя и идентификатор учетной записи. Можно ввести до 8 цифр.
Включение/выключение учета заданий	Включите учет заданий.
Ограничение передачи факса	Ограничивает число листов факса, которые могут быть переданы. Использование данной функции отправки можно запретить или отменить ограничение отправок.
Настройка количества использованных листов	Можно сбросить счетчик с учетом количества отправленных листов факса и времени, необходимого для отправки факса всеми учетными записями или конкретной учетной записью.
Печать отчета учета	Можно напечатать число отправленных и распечатанных страниц, которые были учтены счетчиком по всем учетным записям.



ПРИМЕЧАНИЕ

➔ *Руководство по эксплуатации аппарата*

Режимы связи с учетом заданий

- Обычная передача
- Передача с задержкой
- Широковещательная передача
- Передача с использованием субадреса
- Шифрованная передача
- Ручная отправка при наборе номера принимающей системы с данного аппарата
- Прием с опросом
- Отправка факсов с ПК

Функция ограничения использования

При включении учета заданий для выполнения следующих операций следует ввести идентификатор учетной записи.

- Обычная передача
- Передача с задержкой
- Широковещательная передача
- Передача с использованием субадреса
- Печать данных из ящика дополнительного адреса
- Шифрованная передача
- Ручная отправка при наборе номера принимающей системы с данного аппарата
- Прием с опросом
- Отправка факсов с ПК

Если включен учет пользователей, функция пакетной передачи поддерживается только для обмена данными, который будет выполняться для того самого идентификатора учетной записи. Обмен данными, который будет осуществляться для другого идентификатора учетной записи, не будет выполняться путем пакетной передачи.

Обычно в данных идентификации передающего терминала (ТТ1) печатается имя локального факса. Но когда включено использование имени учетной записи, печатается имя учетной записи.

9 Устранение неисправностей

В этой главе рассматриваются следующие темы.

Индикаторы выполнения операций отправки/приема	9-2
Реагирование на включение индикаторов внимания	9-2
Меры предосторожности при выключении питания	9-3
Сообщения	9-4
Список кодов ошибок	9-6
Устранение неисправностей	9-9
Частые запросы	9-11

Индикаторы выполнения операций отправки/приема

Индикаторы [Обработка] и [Память] отображают состояние передачи факса.

- Индикатор [Обработка] мигает во время передачи и приема факса.
- Индикатор [Память] мигает во время сохранения исходных данных в память аппарата для последующей передачи из памяти.
- Индикатор [Память] светится, когда в памяти сохранены исходные данные для отложенной передачи.

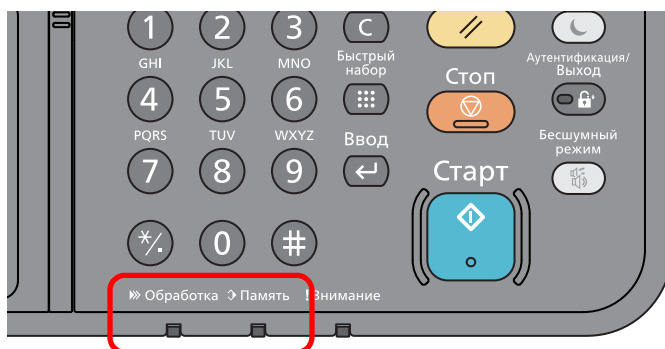

Реагирование на включение индикаторов внимания

Если мигает индикатор [Внимание], нажмите клавишу [Состояние/Отм. Задач], чтобы просмотреть сообщение об ошибке. Если при нажатии кнопки [Состояние/Отм. Задач] сообщение на сенсорной панели не отображается или индикатор продолжает мигать, выполните следующие проверки.

Проблема	Контрольные вопросы	Меры по устранению	Страница для справки
Не удается отправить факс.	Правильно ли подключен модульный шнур?	Подключите модульный шнур правильно.	—
	Разрешенный номер факса или разрешенный идентификационный номер зарегистрированы правильно?	Проверьте разрешенный номер факса и разрешенный идентификационный номер.	8—11
	Могла ли произойти ошибка связи?	Проверьте коды ошибок в отчете о результатах приема факса и отчете об операциях. Если код ошибки начинается с "U" или "E", выполните соответствующую процедуру.	9—6
	Линия факса получателя занята?	Повторите отправку.	—
	Факсимильный аппарат получателя отвечает?	Повторите отправку.	—
	Обнаруженная ошибка не описана выше?	Обратитесь к представителю сервисной службы.	—

Меры предосторожности при выключении питания

Чтобы выключить питание аппарата, нажмите сетевой выключатель. При выключенном сетевом выключателе автоматический прием факсов невозможен.

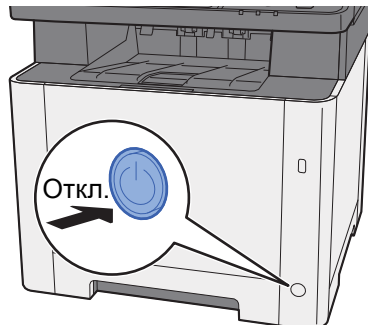

При задании параметра [**Показать сообщ. о выкл.**] будет отображаться экран подтверждения завершения работы.

Выключение питания занимает приблизительно 3 минуты.

➔ [Показать сообщ. о выкл. \(стр. 8-6\)](#)

Сообщения

При возникновении ошибки на дисплее может отображаться одно из приведенных ниже сообщений. Это поможет определить и устранить проблему.

ПРИМЕЧАНИЕ

При возникновении ошибки при передаче формируется отчет о результатах отправки/приема.

Проверьте код ошибки, указанный в отчете, см.:

➔ [Список кодов ошибок \(стр. 9-6\)](#)

По поводу печати отчета о результатах отправки/приема см.:

➔ [Отчеты о результатах отправки \(стр. 7-4\)](#)

[Отчеты о результатах приема факса \(стр. 7-6\)](#)

Также проверить коды ошибок можно с помощью отчета об операциях.

➔ [Отчет об операциях \(отчеты об исходящих и входящих факсах\) \(стр. 7-7\)](#)

Сообщение	Контрольный вопрос	Меры по устранению	Страница для справки
Добавить следующую бумагу в кассету #.	Не закончилась ли бумага в указанной кассете?	Загрузите бумагу. Нажмите [Выбор бумаги] , чтобы выбрать другое устройство подачи бумаги. Выберите [Продолжить] для печати на бумаге из выбранного устройства подачи бумаги.	—
Невозможно выполнить это задание.	—	Задание отменено, поскольку его выполнение ограничено функцией авторизации пользователя или учета заданий. Выберите [Конец] .	—
Превышен предел запланир. заданий передачи.	—	Превышен предел количества заданий, установленный для отложенной передачи. Выберите [Конец] . Задание отменено. Дождитесь окончания передачи с задержкой или отмените задание передачи с задержкой, а затем повторите попытку.	3—19
Превышен предел ящика.	На экране отображается [Конец] ?	Указанный ящик заполнен; нет места для сохранения дополнительных данных; задание отменено. Выберите [Конец] . Повторите попытку после вывода на печать или удаления данных из ящика.	—
Превышено ограничение учета заданий.	Ограничено ли число распечаток алгоритмом учета заданий?	Превышено число распечаток из-за ограничения алгоритмом учета заданий. Достигнут предел печати. Это задание отменено. Выберите [Конец] .	См. <i>Руководство по эксплуатации</i> аппарата.





Сообщение	Контрольный вопрос	Меры по устранению	Страница для справки
Приемное устройство не подключено к линии.	—	Положите трубку.	—
Произошла ошибка.	—	Внутренняя ошибка. Обратитесь за помощью к представителю сервисной службы, сообщив код ошибки, отображенный на экране.	—



Список кодов ошибок

Если происходит ошибка передачи, в "Отчете о рез. приема/передачи факса" и "Отчете об операциях" записывается один из следующих кодов.

ПРИМЕЧАНИЕ

В зависимости от параметров скорости связи в коде ошибки отобразится "U" или "E".

Код ошибки	Возможная причина / меры по устранению
Занято	Не удалось установить соединение с получателем, несмотря на повторный набор заданное количество раз. Повторите отправку.
ОТМЕНЕНО	Передача отменена в результате действия по отмене передачи. Прием отменен в результате действия по отмене приема.
E00300 U00300	В принимающем аппарате закончилась бумага. Обратитесь за разъяснениями к получателю.
E00430—E00462 U00430—U00462	Прием отменен вследствие несоответствия возможностей связи с аппаратом отправителя, хотя линия связи была установлена.
E00601—E00690 U00601—U00690	Связь прекращена вследствие сбоя аппарата. Повторите отправку или получение.
E00700 U00700	Связь прекращена вследствие сбоя на стороне аппарата отправителя или получателя.
E00800—E00811 U00800—U00811	Страница (-ы) отправлена (-ы) неправильно. Повторите отправку. Если проблема не устранена, понизьте начальную скорость передачи и повторите отправку снова.  ПРИМЕЧАНИЕ Если ошибка связи возникает часто, измените параметры начальной скорости передачи по умолчанию в системном меню.
E00900—E00910 U00900—U00910	Страница (-ы) принята (-ы) неправильно. Попросите отправителя повторить отправку.  ПРИМЕЧАНИЕ Если ошибка связи возникает часто, измените параметры начальной скорости приема по умолчанию в системном меню.
E01000—E01097 U01000—U01097	Ошибка связи во время передачи. Повторите отправку. Если проблема не устранена, понизьте начальную скорость передачи и повторите отправку снова.  ПРИМЕЧАНИЕ Если ошибка связи возникает часто, измените параметры начальной скорости передачи по умолчанию в системном меню.
E01100—E01196 U01100—U01196	Ошибка связи во время приема. Попросите отправителя повторить отправку.  ПРИМЕЧАНИЕ Если ошибка связи возникает часто, измените параметры начальной скорости приема по умолчанию в системном меню.
U01400	Не удалось установить соединение с аппаратом отправителя или получателя, т. к. набор, зарегистрированный для системы тональной линии, использован в системе импульсной линии.
E01500	Ошибка связи во время высокоскоростной передачи. Повторите отправку. Если проблема не устранена, понизьте начальную скорость передачи и повторите отправку снова.  ПРИМЕЧАНИЕ Если ошибка связи возникает часто, измените параметры начальной скорости передачи по умолчанию в системном меню.

Код ошибки	Возможная причина / меры по устранению
E01600	<p>Ошибка связи во время приема при высокоскоростной передаче. Попросите отправителя снизить скорость передачи и построить отправку снова.</p> <p> ПРИМЕЧАНИЕ Если ошибка связи возникает часто, измените параметры начальной скорости приема по умолчанию в системном меню.</p>
E01700—E01720	<p>Ошибка связи во время высокоскоростной передачи. Повторите отправку. Если проблема не устранена, понизьте начальную скорость передачи и повторите отправку снова.</p> <p> ПРИМЕЧАНИЕ Если ошибка связи возникает часто, измените параметры начальной скорости передачи по умолчанию в системном меню.</p>
E01721	<p>Ошибка связи во время высокоскоростной передачи. Указанная скорость передачи может быть недоступна для принимающего аппарата. Снизьте начальную скорость передачи и повторите отправку снова.</p>
E01800—E01820	<p>Ошибка связи во время приема при высокоскоростной передаче. Попросите отправителя уменьшить скорость передачи и повторить отправку либо уменьшите начальную скорость приема в системном меню.</p>
E01821	<p>Ошибка связи во время приема при высокоскоростной передаче. Указанная скорость передачи может быть недоступна для данного аппарата. Попросите отправителя уменьшить скорость передачи и повторить отправку либо уменьшите начальную скорость приема в системном меню.</p>
E03000 U03000	<p>Во время приема с опросом не удалось принять факс, поскольку в факс-аппарате второго абонента не заданы оригиналы. Обратитесь за разъяснениями к другому абоненту.</p>
E03200 U03200	<p>Совершена попытка приема информационного табло с использованием субадреса. Второй абонент использует аппарат модели нашего производства, однако в указанном ящике дополнительного адреса данные отсутствуют. Обратитесь за разъяснениями к другому абоненту.</p>
E03300 U03300	<p>Ошибка произошла по одной из перечисленных ниже причин (1 или 2). Обратитесь за разъяснениями к другому абоненту.</p> <ol style="list-style-type: none"> 1 Другой абонент использует аппарат модели нашего производства и установил ограничения передачи во время приема с опросом. Обмен данными был прерван из-за неправильного пароля. 2 Другой абонент использует аппарат модели нашего производства и установил ограничения передачи во время приема информационного табло с субадресом. Обмен данными был прерван из-за неправильного пароля.
E03400 U03400	<p>Прием с опросом прерван, поскольку другой абонент ввел идентификатор опроса, не соответствующий локальному идентификатору факса на принимающем аппарате. Обратитесь за разъяснениями к другому абоненту.</p>
E03500 U03500	<p>Выполнена попытка приема информационного табло с использованием субадреса. Другой абонент использует аппарат модели нашего производства, однако указанный ящик дополнительного адреса на его аппарате не зарегистрирован. Обратитесь за разъяснениями к получателю.</p>
E03600 U03600	<p>Другой абонент использует аппарат модели нашего производства, но прием информационного табло с использованием субадреса был прерван из-за неправильного пароля указанного субадреса. Обратитесь за разъяснениями к другому абоненту.</p>
E03700 U03700	<p>Выполнена попытка приема информационного табло с использованием субадреса, однако аппарат другого абонента не имеет функции информационного табло с использованием субадреса или отсутствовали оригиналы в ящиках передачи оригиналов (ящики дополнительных адресов).</p>
E04000 U04000	<p>Указанный ящик дополнительного адреса не зарегистрирован на аппарате другого абонента (модели нашего производства) или дополнительный адрес не совпадает.</p>

Код ошибки	Возможная причина / меры по устранению
E04100 U04100	Принимающий аппарат не имеет функции ящика дополнительного адреса или дополнительный адрес не совпадает.
E04200 U04200	Шифрованная передача отменена, поскольку указанный ящик не зарегистрирован.
E04300 U04300	Шифрованная передача отменена, поскольку принимающий факс не имеет функции шифрованной связи.
E04400 U04400	Шифрованная передача отменена из-за несоответствия ключа шифрования.
E04500 U04500	Прием шифрованной передачи отменен из-за несоответствия ключа шифрования.
E05100 U05100	Передача отменена, т. к. условия связи не удовлетворены из-за ограничения передачи, установленного на данном аппарате. Обратитесь за разъяснениями к получателю.
E05200 U05200	Прием отменен, т. к. условия связи не удовлетворены из-за ограничения приема, установленного на данном аппарате.
E05300 U05300	Прием отклонен получателем, т. к. условия связи не удовлетворены из-за ограничения приема, установленного на принимающем аппарате. Обратитесь за разъяснениями к получателю.
E14000 U14000	Прием факса в ящик дополнительного адреса остановлен из-за отсутствия свободного места в памяти данного аппарата. Освободите место, выведя сохраненные в памяти данные, или отмените прием данных в ящик дополнительного адреса.
E14100 U14100	Передача факса в ящик дополнительного адреса или ящик дополнительного адреса на принимающем аппарате модели нашего производства остановлена из-за отсутствия свободного места в памяти принимающего аппарата. Обратитесь за разъяснениями к получателю.
E19000 U19000	Прием прекращен памятью, т. к. в памяти данного аппарата больше нет свободного места. Освободите место, распечатав данные, сохраненные в памяти, и попросите отправителя повторить отправку.
E19100 U19100	Передача прекращена, т. к. в памяти принимающего аппарата больше нет свободного места. Обратитесь за разъяснениями к получателю.
E19300 U19300	Передача остановлена из-за ошибки данных, возникшей во время передачи. Повторите отправку.

Устранение неисправностей

При возникновении проблемы в первую очередь проверьте следующие возможности. Если устранить неисправность не удастся, обратитесь к представителю сервисной службы.

Проблема	Контрольный вопрос	Меры по устранению	Страница для справки
Не удается отправить документ.	Правильно ли подключен модульный шнур?	Подключите модульный шнур правильно.	—
	Отображается ли сообщение <i>Ошибка передачи?</i>	Устраните причину ошибки и повторите отправку снова.	9—6
	Включено ли ограничение передачи?	Отмените ограничение передачи.	8—11
	Вы используете линию IP-телефонии?	Вы можете временно удалить сообщение об ошибке связи, изменив параметр [Нач. скор. перед.] в меню "Передача".	8—8
Не удается установить шифрованную связь.	Правильно ли выполнена регистрация у отправителя и получателя?	Перепроверьте правильность регистрации у отправителя и получателя.	5—23
Не удается использовать функцию удаленного переключения.	Используется ли импульсная линия?	Некоторые телефоны могут передавать тональные сигналы с помощью кнопок. Дополнительную информацию можно получить из руководства по эксплуатации для телефона.	—
	Удаленный номер переключения верен?	Проверьте регистрацию. (По умолчанию: 55)	8—9
Не удается распечатать после приема.	Функция передачи в память включена?	Проверьте получателя передачи.	5—2
Не удается принять документ.	Правильно ли подключен модульный шнур?	Подключите модульный шнур правильно.	—
	Отображается ли сообщение <i>Ошибка связи?</i>	Устраните причину ошибки и попросите отправителя повторить отправку.	9—6
	Вы используете линию IP-телефонии?	Вы можете временно удалить сообщение об ошибке связи, изменив параметр [Начальная скорость RX] в меню "Прием".	8—10
	Включено ли ограничение приема?	Отмените ограничение приема.	8—11
Не удается выполнить прием в память.	Доступно ли свободное место в памяти?	Получите после того, как в памяти будет свободное место, или создайте свободное место в памяти.	—

Проблема	Контрольный вопрос	Меры по устранению	Страница для справки
Не удается выполнить передачу с использованием субадреса.	Имеется ли функция передачи с использованием субадреса в факсимильном аппарате получателя?	Передача с использованием субадреса невозможна, если эта функция отсутствует в факсимильном аппарате получателя.	—
	Введенный субадрес или пароль субадреса совпадает с субадресом или паролем субадреса, зарегистрированными на аппарате получателя?	Если введены правильные данные, обратитесь за разъяснениями к получателю. На данном аппарате не используется пароль субадреса для приема факса.	5—16
	Достаточно ли свободного места в памяти аппарата получателя?	Обратитесь за разъяснениями к получателю.	—
Не удается выполнить передачу в память.	Задано ли для параметра пересылки из памяти значение [Вкл.]?	Проверьте параметры передачи в память.	5—2
Не удается осуществить пересылку в память с использованием субадреса.	Имеется ли функция передачи с использованием субадреса в факсимильном аппарате получателя?	Передача с использованием субадреса невозможна, если эта функция отсутствует в факсимильном аппарате получателя.	—
	Введенный субадрес идентичен субадресу, зарегистрированному на аппарате получателя?	Если введены правильные данные, обратитесь за разъяснениями к получателю. На данном аппарате не используется пароль субадреса для приема факса.	5—2
Не удается осуществить печать данных из ящика дополнительного адреса.	Установлен ли пароль на ящик?	Введите правильный пароль ящика.	5—9
Не удается использовать функцию приема с опросом.	Правильно ли используется функция передачи с опросом на передающем аппарате?	Проверьте передающий аппарат.	—
Не удается использовать информационное табло с субадресом.	Оснащен ли аппарат другого абонента такой же функцией информационного табло с субадресом?	Если аппарат другого абонента не оснащен такой же функцией информационного табло с субадресом, он не может принимать факсы, отправленные с помощью этой функции. Обратитесь за разъяснениями к получателю.	—
	Субадрес и пароль субадреса введены правильно?	Если введены правильные данные, обратитесь за разъяснениями к получателю.	—

Частые запросы

Ниже приведены запросы, регулярно получаемые после покупки данного изделия.

	Вопрос	Ответ
1	Я желаю, чтобы при отправке факсов добавлялся штамп о завершении.	Данное изделие не оснащено функцией штампов о завершении.
2	Я желаю отправлять и получать цветные факсы.	Изображения факсов можно передавать и получать исключительно в черно-белой схеме.

10 Приложение

В этой главе рассматриваются следующие темы.

Способ ввода символов	10-2
Экраны ввода	10-2
Ввод символов	10-4
Характеристики	10-5
Карта меню	10-7
Формат принятых факсов и приоритет бумаги (метрическая система единиц)	10-13

Способ ввода символов

Для ввода символов имени используйте экранную клавиатуру сенсорной панели. Для этого выполните указанные ниже шаги.

ПРИМЕЧАНИЕ

Предусмотрены следующие варианты раскладки: QWERTY, QWERTZ и AZERTY (аналогично клавиатуре компьютера). При необходимости измените раскладку. Для получения информации об изменении раскладки см.:

➔ *Руководство по эксплуатации аппарата*

В приведенном ниже примере используется раскладка QWERTY. Можно выбрать другую раскладку, выполнив те же действия.

Экраны ввода

Экран ввода строчных букв



№	Элемент отображения/ клавиша	Описание
1	Дисплей	Отображает введенные символы.
2	Клавиатура	Выберите символ для ввода.
3	[Отмена]	Служит для отмены ввода символов и возврата к экрану, отображавшемуся до ввода.
4	[< Назад]	Служит для возврата к предыдущему экрану.
5	[OK] / [Далее >]	Служит для сохранения введенных символов и перехода к следующему экрану.
6	Клавиша "Ввод"	Служит для переноса строки.
7	Клавиша пробела	Служит для ввода пробела.
8	Клавиша удаления	Служит для удаления символа слева от курсора.
9	Индикатор [Ввод] / [Предел]	Отображение максимального количества символов и количества введенных символов.
10	Клавиши управления курсором	Служат для перемещения курсора по полю ввода.

№	Элемент отображения/ клавиша	Описание
11	[A/a] / [a/A]	Служит для переключения между прописными и строчными буквами.
12	[ABC] / [Symbol]	Выбор символов для ввода. Для ввода специальных символов или цифр выберите [Symbol].

Экран ввода прописных букв

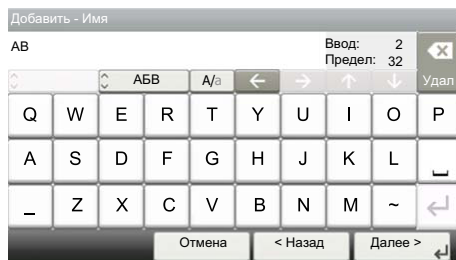

Экран ввода цифр/специальных символов

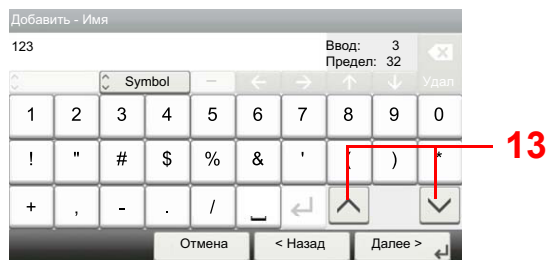

№	Элемент отображения/ клавиша	Описание
13	[^] / [v]	Чтобы ввести цифру или специальный символ, не показанные на клавиатуре, нажмите клавишу курсора и прокрутите экран для просмотра других цифр и специальных символов.

Ввод СИМВОЛОВ

Чтобы ввести, например, List A-1, выполните следующие действия.

1 Введите List, (пробел).

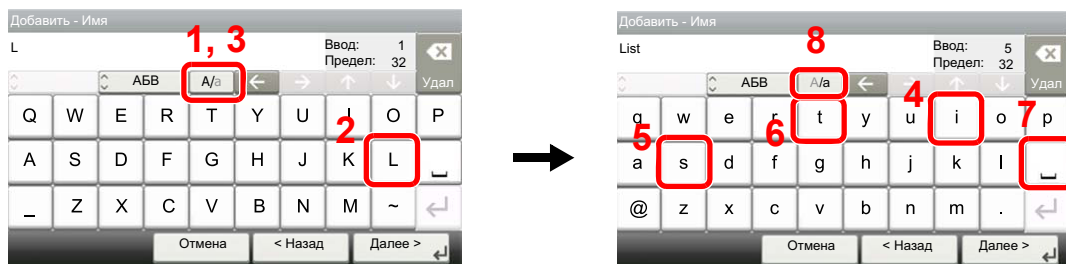

Для перехода от строчных букв к прописным выберите [a/A]. Для перехода от прописных букв к строчным нажмите [A/a].

2 Введите A-1.

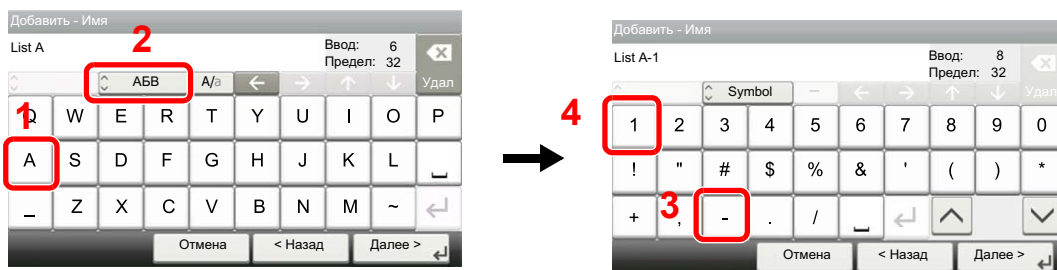

Для ввода цифр или специальных символов выберите [ABC], чтобы отобразить [Символ].

3 Зарегистрируйте введенный текст.

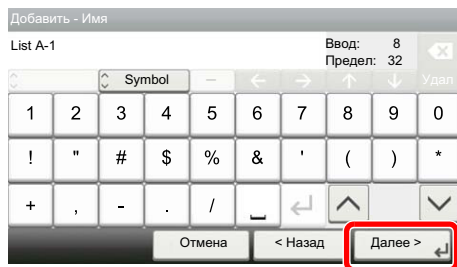

Выберите [Далее >]. Введенный текст будет зарегистрирован.

Характеристики

**ВАЖНО**

Технические характеристики могут быть изменены без уведомления.

Функция факса

Параметр	Описание
Совместимость	G3
Линия связи	Телефонная линия абонента
Время передачи	3 секунды или меньше (33600 бит/с, JBIG, ITU-T A4-R диаграмма #1)
Скорость передачи	33600/31200/28800/26400/24000/21600/19200/16800/14400/12000/9600/7200/4800/2400 бит/с
Схема кодировки	JBIG/MMR/MR/MH
Коррекция ошибок	ЕСМ
Формат оригинала	Макс. ширина: 216 мм, макс. длина: 356 мм
Автоматическая подача документов	Макс. 50 листов (с автоподатчиком оригиналов)
Разрешение	Сканирование: 200 × 100 точек на дюйм — обычное (8 точек/мм × 3,85 линии/мм) 200 × 200 точек на дюйм — высокое (8 точек/мм × 7,7 линии/мм) 200 × 400 точек на дюйм — очень высокое (8 точек/мм × 15,4 линии/мм) 400 × 400 точек на дюйм — наивысшее (16 точек/мм × 15,4 линии/мм) Печать: 600 точек/дюйм
Градации	256 оттенков (диффузные)
Клавиша для набора 1 наж.	100 клавиш
Многостанционная передача	Макс. 100 адресатов
Замещающий прием в память	256 листов и более (при использовании ITU-T A4 #1)
Объем памяти изображений	3,5 МБ (стандарт) (для передачи и приема факсов)
Печать отчета	Отчет о результатах отправки и приема факса, отчет об операциях, страница состояния

Функции сетевого факса

Параметр	Описание
Аппаратное обеспечение	Компьютер, совместимый с IBM PC-AT
Интерфейс	10BASE-T, 100BASE-TX, 1000BASE-T, поддержка беспроводной локальной сети*
Операционная система	Windows XP, Windows Server 2003, Windows Vista, Windows 7, Windows 8, Windows 8.1, Windows 10, Windows Server 2008/R2, Windows Server 2012/R2
Разрешение передачи	Наивысшее (400 × 400 точек на дюйм), высокое (200 × 200 точек на дюйм), обычное (100 × 200 точек на дюйм)
Формат документа	Letter, Legal, Statement, A4, A5, Folio, B5(JIS)
Передача факса с задержкой	На основе параметров, указанных для драйвера сетевого факса (можно настроить любое значение в течение последующих 24 часов с шагом, равным 1 минуте).
Передача и печать	В аппарате предусмотрены передача факса и печать
Широковещательная передача	Макс. 100 адресатов
Учет заданий	Если на факсимильном аппарате включен учет пользователей, необходимо вводить имя пользователя и пароль в драйвере сетевого факса. Если на факсимильном аппарате включен учет заданий, необходимо вводить идентификатор учетной записи в драйвере сетевого факса.
Титульная страница	Для выбора формата можно воспользоваться драйвером сетевого факса или создать шаблон.

* Только ECOSYS M5526cdw

Карта меню



Доб. адр. (стр. 3—6)	
Адресная книга (стр. 3—8)	
Расш. адр. книга (см. <i>Command Center RX User Guide.</i>)	
Клавиша 1 наж. (стр. 3—9)	
Функции	Формат оригинала (стр. 3—15)
	Ориентация оригинала (стр. 3—16)
	Двусторонняя (стр. 3—17)
	Разрешение перед. факсов (стр. 3—17)
	Плотность (стр. 3—17)
	Ориг. изображение (стр. 3—18)
	Непрерывное сканир. (стр. 3—18)
	Ввод имени файла (стр. 3—18)
	Уведомл. о заверш. здн. (стр. 3—18)
	Передача факса с задержкой (стр. 3—19)
	Прямая передача факса (стр. 3—20)
	Прием факсов с опросом (стр. 5—19)
	Отчет FAX TX (стр. 3—21)
Доб/Правк Ярлык (см. <i>Руководство по эксплуатации аппарата</i>)	

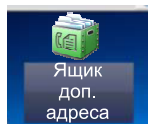

Ящик доп. адреса (стр. 5—9)
--

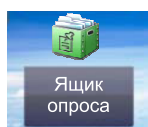

Ящик опроса (стр. 5—17)
--

Состояние/
Отм. Задач



Печ.сост.задания (см. <i>Руководство по эксплуатации аппарата</i>)
Отпр.сост.задан. (см. <i>Руководство по эксплуатации аппарата</i>)
Сост. зад. сохр. (см. <i>Руководство по эксплуатации аппарата</i>)
Плановое задание (стр. 3—20)
Журн.задан.печ. (см. <i>Руководство по эксплуатации аппарата</i>)
Отпр.журн.задан. (см. <i>Руководство по эксплуатации аппарата</i>)
Сох. журн. зад. (см. <i>Руководство по эксплуатации аппарата</i>)



Журн. задан. факса	Журн. исх факсов (стр. 7—3)
	Журн. вх. факсов (стр. 7—3)
	Отчет о пер. факса (стр. 7—7)
	Отчет о пр. факса (стр. 7—7)
Сканер (см. <i>Руководство по эксплуатации</i> аппарата)	
Принтер (см. <i>Руководство по эксплуатации</i> аппарата)	
ФАКС	Откл. от лин (стр. 3—5)
	Прием вручную (стр. 4—4)
Состоян. тонера (см. <i>Руководство по эксплуатации</i> аппарата)	
Состоян. бумаги (см. <i>Руководство по эксплуатации</i> аппарата)	
Съемный носитель (см. <i>Руководство по эксплуатации</i> аппарата)	
Клавиатура USB (см. <i>Руководство по эксплуатации</i> аппарата)	
Состояние сетевого подключения (см. <i>Руководство по эксплуатации</i> аппарата)	
Wi-Fi Direct (см. <i>Руководство по эксплуатации</i> для данного аппарата)	
Wi-Fi (см. <i>Руководство по эксплуатации</i> для данного аппарата)	

Системное меню/
Счетчик

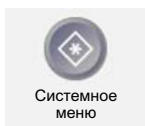

Мастер быстрой установки	Настройка факса (стр. 2—7)
	Настройка бумаги (см. <i>Руководство по эксплуатации</i> аппарата)
	Настройка энергосбережения (см. <i>Руководство по эксплуатации</i> аппарата)
	Настройка сети (см. <i>Руководство по эксплуатации</i> аппарата)
Язык (см. <i>Руководство по эксплуатации</i> аппарата)	

Отчет (стр. 8—4)	Печать отчета (стр. 8—4)	Страница состояния (стр. 7—8)		
		Список шрифтов (см. <i>Руководство по эксплуатации</i> аппарата)		
		Состояние сети (см. <i>Руководство по эксплуатации</i> аппарата)		
		Состояние сервиса (см. <i>Руководство по эксплуатации</i> аппарата)		
		Отчет учета заданий (см. <i>Руководство по эксплуатации</i> аппарата)		
		Список ящ.подадреса (стр. 5—15)		
		Список факсов (ин.) (стр. 2—16)		
		Список факсов (№) (стр. 2—16)		
		Отчет о пер. факса (стр. 7—7)		
		Отчет о пр. факса (стр. 7—7)		
	Параметры админ. отчета (стр. 7—7)	Отчет о пер. факса (стр. 7—7)		
		Отчет о пр. факса (стр. 7—7)		
	Пар-ры отчета о результат.	Передача отч. о результат.	E-mail/Папка (см. <i>Руководство по эксплуатации</i> аппарата)	
			ФАКС (стр. 7—4)	
			Отмена перед отправкой (стр. 7—5)	
Формат получателя (стр. 7—5)				
Отчет о рез. приема факса		ФАКС (стр. 7—6)		
		Тип отчета о рез. приема (стр. 7—9)		
Уведомл. о заверш. задания (см. <i>Руководство по эксплуатации</i> аппарата)				
Отправить историю журнала (см. <i>Руководство по эксплуатации</i> аппарата)				
Счетчик (см. <i>Руководство по эксплуатации</i> аппарата)				
Свойство пользователя (см. <i>Руководство по эксплуатации</i> аппарата)				
Настройки кассеты/ универсального лотка	Кассета 1 (2) (стр. 8—5)			
	Универсальный лоток (стр. 8—5)			











Общие параметры	Экран по умолч. (см. <i>Руководство по эксплуатации</i> аппарата)	
	Громкость (стр. 8—6)	Сигнал (см. <i>Руководство по эксплуатации</i> аппарата)
		Громкость динамика факса (стр. 8—6)
		Громкость дисплея факса (стр. 8—6)
	Оригинальные настройки (см. <i>Руководство по эксплуатации</i> аппарата)	
	Настр. бумаги (см. <i>Руководство по эксплуатации</i> аппарата)	
	Пар-ры функции по умолч.	Разрешение перед. факсов (стр. 8—6)
		Непрерывное сканирование (ФАКС) (стр. 8—6)
	Устан. огран. (см. <i>Руководство по эксплуатации</i> аппарата)	
	Обработка ошибок (см. <i>Руководство по эксплуатации</i> аппарата)	
	Действ. пуст. цвет.тонер (см. <i>Руководство по эксплуатации</i> аппарата)	
	Ед. измерения (см. <i>Руководство по эксплуатации</i> аппарата)	
	Сигнал "мало тонера" (см. <i>Руководство по эксплуатации</i> для данного аппарата)	
	Показать статус/ журнал	Показ журнала факсов (стр. 8—6)
	Показать сообщ. о выкл. (стр. 8—6)	
Главный экран (см. <i>Руководство по эксплуатации</i> аппарата)		
Копирование (см. <i>Руководство по эксплуатации</i> аппарата)		
Отправка (см. <i>Руководство по эксплуатации</i> аппарата)		
Ящик документов	Ящик доп. адреса (стр. 5—9)	
	Поле заданий (см. <i>Руководство по эксплуатации</i> аппарата)	
	Ящик опроса (стр. 5—17)	

ФАКС (стр. 8—7)	Общ. пар. пер/пр (стр. 8—7)	Регистрация ключа шифров. (стр. 5—23)
		Удал. диагностика факса (стр. 8—7)
	Передача (стр. 8—7)	Имя локал. факса (стр. 8—7)
		Лок. ид. факса (стр. 8—7)
		Лок. номер факса (стр. 8—7)
		ТТ1 (стр. 8—7)
		Имя учетной зап. (стр. 8—7)
		Режим набора (только для аппаратов с американской системой измерений) (стр. 8—7)
		Число повторов (стр. 8—7)
		ЕСМ TX (стр. 8—7)
		Нач. скорость передачи (стр. 8—7)
	Прием (стр. 8—8)	Тип носителя (стр. 8—8)
		Дата/время приема (стр. 8—8)
		Двустор. печать (стр. 8—8)
		Печать 2 в 1 (стр. 8—8)
		Непрер. печать (стр. 8—8)
		Звонки (обычный) (стр. 8—8)
		Звонки (автоответчик) (стр. 8—8)
		Звонки(факс/тел) (стр. 8—8)
		Режим приема (стр. 8—8)
		Удал.прогр.набор (стр. 8—8)
		Шифрование - прием (стр. 5—23)
		ЕСМ RX (стр. 8—8)
		Начальная скорость RX (стр. 8—8)
	Огранич. передачи/приема (стр. 8—11)	
	Настройка пересылки (стр. 5—2)	
	Ввод нового располож-ия (ФАКС) (стр. 8—10)	
Приложение (см. <i>Руководство по эксплуатации</i> аппарата)		
Интернет (см. <i>Руководство по эксплуатации</i> аппарата)		
Адресная книга/ Одним нажатием	Адресная книга (стр. 3—8)	
	Клавиша 1 наж. (стр. 3—9)	
	Адресная книга по умолч.	Сортировка (стр. 3—8)
	Спис. печати (стр. 2—16)	
Реквизиты пользователей/учет заданий (см. <i>Руководство по эксплуатации</i> аппарата)		
Принтер (см. <i>Руководство по эксплуатации</i> аппарата)		
Система/Сетевой (см. <i>Руководство по эксплуатации</i> аппарата)		

Счетчик даты/ времени/Эконом. энергии	Дата/время (стр. 2—9)
	Формат даты (стр. 2—9)
	Часовой пояс (стр. 2—9)
	Авт. сброс панели (см. <i>Руководство по эксплуатации</i> аппарата)
	Таймер сброса панели (см. <i>Руководство по эксплуатации</i> аппарата)
	Уровень сна (кроме моделей для стран Европы) (см. <i>Руководство по эксплуатации</i> аппарата)
	Правила сна (только для Европы) (см. <i>Руководство по эксплуатации</i> аппарата)
	Тайм. реж. ожид. (см. <i>Руководство по эксплуатации</i> аппарата)
	Уровень энергосбережения (см. <i>Руководство по эксплуатации</i> для данного аппарата)
	Правило выключ. (модели для Европы) (см. <i>Руководство по эксплуатации</i> аппарата)
	Таймер выключ. (модели для Европы) (см. <i>Руководство по эксплуатации</i> аппарата)
	Автом. удал. ошибки (см. <i>Руководство по эксплуатации</i> аппарата)
	Счетчик удал. ошибки (см. <i>Руководство по эксплуатации</i> аппарата)
	Неиспольз. время (стр. 8—21)
Тайм-аут пинга (см. <i>Руководство по эксплуатации</i> для данного аппарата)	
Настройка/обслуживание (см. <i>Руководство по эксплуатации</i> аппарата)	

Формат принятых факсов и приоритет бумаги (метрическая система единиц)

Если в кассету не загружена бумага, соответствующая формату и ориентации принятого факса, аппарат автоматически выбирает бумагу для печати в соответствии со следующим приоритетом.

		Формат принятого факса				
Приоритет		A5	A4	Folio	A4 длинные оригиналы*	Folio длинные оригиналы**
						
Формат бумаги	1	A5 	A4 	Folio 	A4 	Folio 
	2	A5-R*** 	Folio 	A4 		A4**** 
	3	A4 	B5****,***** 	A4 		A4 
	4	Folio 				
	5	B5*** 				

* A4 длинные оригиналы: оригиналы, длина которых в направлении подачи бумаги больше, чем формат A4.

** Folio длинные оригиналы: оригиналы, длина которых в направлении подачи бумаги больше, чем для формата Folio.

*** Ориентация бумаги отличается от ориентации принятого документа. Изображение печатается после автоматического поворота на 90°.

**** Документ печатается на бумаге описанного формата, при условии что длина полученного документа составляет от 351 до 380,4 мм, а кассета, настроенная под формат Folio, пуста.

***** Прием изображений с длиной меньше, чем формат A4 (297 мм), с последующим уменьшением и печатью на бумаге формата B5 (ширина по горизонтали 182 мм).

 : указывает на печать на двух листах.

ПРИМЕЧАНИЕ

Если тип бумаги выбран в разделе [Тип носителя], принятый факс печатается с использованием соответствующего источника подачи бумаги.

➔ [Тип носителя для печати \(стр. 4-6\)](#)

Даже если выбран параметр [Тип носителя], полученный факс не может выводиться на печать при загрузке бумаги, неподходящей для печати факсов, в источник подачи бумаги.

Алфавитный указатель

А

- Автоматический прием факсов [4-2](#), [8-9](#)
- Автоматическое переключение режимов приема "факс/автоответчик" [5-30](#)
- Автоматическое переключение режимов приема "факс/телефон" [5-28](#)
- Автоподатчик оригиналов [2-3](#)
- Адресная книга [2-11](#), [3-8](#)
 - Выбор адресата [3-8](#)
 - Добавление группы [2-13](#)
 - Добавление контакта [2-11](#)
 - Изменение/удаление [2-15](#)
 - Печать списка адресов [2-16](#)
 - Поиск [3-8](#)
- Аппарат (названия компонентов) [2-2](#)

В

- Ввод имени файла [3-18](#)
- Время [2-9](#)
- Выбор идентификации передающего терминала (TTI — Transmit Terminal Identification) [2-7](#)
- Выбор идентификации передающего терминала (TTI— Transmit Terminal Identification) [8-7](#)

Г

- Главный экран [2-5](#)
- Громкость звука
 - Громкость динамика факса [2-7](#)
 - Громкость дисплея факса [2-7](#)
 - Зуммер завершения задания [2-7](#)

Д

- Дата [2-9](#)
- Дата/время приема [4-7](#), [8-8](#)
- Двустор. печать [4-7](#), [8-8](#)
- Двусторонняя [3-17](#)
- Допустимые номера факсов
 - Изменение [8-14](#)
- Допустимый номер факса
 - Изменение/удаление [8-14](#)
 - Регистрация [8-13](#)
- Драйвер ФАКСА
 - Основная передача [6-8](#)
- Драйвер факса
 - Настройка [6-3](#)
 - Последовательность отправки [6-2](#)
 - Последовательность приема [6-3](#)
 - Установка драйвера факса [6-4](#)

Ж

- Журнал заданий факса [7-3](#)
 - Экран журнала заданий [7-3](#)

З

- Звонки
 - Автоответчик [8-9](#)
 - обычный [8-9](#)
 - факс/тел [8-9](#)
- Звук
 - Громкость динамика факса [8-6](#)
 - Громкость дисплея факса [8-6](#)
 - Заверш. задания [8-6](#)

И

- Имя локал. факса [2-7](#), [8-7](#)
- Индикаторы [9-2](#)
- Использование избранных функций [3-26](#)
- Использование имени учетной записи [8-8](#)

К

- Карта меню [10-7](#)
- Клавиша "Быстрый набор" [2-6](#)
 - Использование клавиши быстрого набора [3-9](#)
- Клавиша "Ввод" [2-6](#)
- Клавиша быстрого набора
 - Выбор адресата [3-9](#)
- Клавиша для набора 1наж. [2-17](#)
- Клавиша набора одним нажатием
 - Выбор адресата [3-9](#)
 - Добавление адресата [2-17](#)
 - Изменение/удаление [2-18](#)

Л

- Лок. ид. факса [2-7](#), [8-7](#)
- Лок. номер факса [2-7](#), [8-7](#)

М

- Мастер быстрой установки (настройка факса) [2-7](#)
- Меры предосторожности при выключении питания [9-3](#)

Н

- Названия компонентов и функций [2-2](#)
- Настройка офисной АТС [2-10](#)
- Настройка пересылки
 - Command Center RX [5-8](#)
- Настройки пересылки [5-2](#)
 - Тип адресата пересылки [5-2](#)
- Нач. скорость передачи [8-8](#)
- Начальная скорость RX [8-10](#)
- Не удается выполнить передачу с использованием субадреса [9-10](#)
- Не удается отправить документ [9-9](#)
- Не удается принять документ [9-9](#)
- Не удается распечатать [9-9](#)
- Неиспользуемое время [8-21](#)
- Непрер. печать [4-7](#), [8-9](#)
- Непрерывное сканирование [3-18](#)

О

- Ограничение передачи [8-11](#)

Допустимый номер факса 8-13
Отклоняемый номер факса 8-15
Параметры ограничения отправлений 8-19
Параметры ограничения приема 8-19
Предварительные условия 8-11
Прием с неизвестного номера 8-20
Разрешенный идентификационный номер 8-17
Требования отклонения приема 8-12
Требования установления связи 8-11
Оригинал изображения 3-18
Ориентация оригинала 3-16
Отклоняемый номер факса
Изменение 8-16
Регистрация 8-15
Удаление 8-16
Отмена
Отмена передачи (отключение от линии связи) 3-5
Отмена передачи с задержкой 3-20
Отмена передачи с опросом 5-18
Отмена прямой передачи 3-20
Отправка с прерыванием 3-23
Отчет
Отчет для задания, отмененного перед отправкой 7-5
Отчет об операциях 7-7
Отчеты о результатах отправки 7-4
Отчеты о результатах приема факса 7-6
Печать списка ящиков факсов 5-15
Список ящиков подадресов 5-15
Формат получателя 7-9
Отчет о передаче факса 3-21

П

Панель управления 2-4
Параметры факса по умолчанию 8-2
Передача в память 3-2
Передача с задержкой
Немедленная передача 3-20
Передача факса с задержкой 3-19
Немедленная передача 3-20
Печать 2 в 1 4-7, 8-9
Плотность 3-17
Повторный набор 3-3
Изменение числа повторов 8-8
Последовательный набор номера 3-24
Прием в память 4-3
Прием информационного табло с субадресом 5-19
Проверка результатов передачи и состояния регистрации 7-2
Прямая передача
Отмена 3-20
Прямая передача факса 3-20
Отмена 3-20

Р

Разрешение перед. факсов 3-17
Разрешенные идентификационные номера
Изменение 8-18
Разрешенный идентификационный номер

Регистрация 8-17
Удаление 8-18
Режим приема 4-2, 8-9
Резервная передача 3-22
Ручная отправка 3-21, 5-32
Ручной прием 4-4, 5-33

С

Связь с использованием дополнительного адреса (субадреса) 5-9
Связь с использованием субадреса
Пароль субадреса 5-10
Передача с использованием субадреса 5-16
Субадрес 5-10
Связь с опросом 5-17
Передача с опросом 5-17
Печать из ящика опроса 5-21
Прием информационного табло с субадресом 5-19
Прием с опросом 5-19
Проверка 5-22
Удаление оригиналов из ящика опроса 5-22
Сенсорная панель 2-5
Сетевой факс
Настройка 6-3
Основная передача 6-8
Последовательность отправки 6-2
Последовательность приема 6-3
Установка драйвера факса 6-4
Сообщения 9-4
Состояние отправки 3-4
Список кодов ошибок 9-6
Способ ввода символов 10-2
Способы ввода адресатов 3-6

Т

Телефонная линия 2-7, 8-8
Тип бумаги факса 4-6
Тип носителя для печати 4-6, 8-8

У

Уведомление по электронной почте
Отправка отчета о результатах приема факса 7-9
Уведомление о завершении задания 3-18
Управление учетными записями 8-23
Условные обозначения в данном руководстве vi
Устранение неисправностей 9-9
Учет заданий 8-23
Вход в систему 3-13
Предел 8-24
Содержание 8-23
Форма связи с учетом заданий 8-24
Учет пользователей 8-23
Вход в систему 3-12
Содержание 8-23

Ф

Формат оригинала 3-15
Формат принятых факсов и приоритет бумаги 10-13

Функция "Ящик доп. адреса" [5-9](#)
Функция пакетной передачи [3-19](#)
Функция удаленного переключения [5-34](#), [8-9](#)
 Порядок использования [5-34](#)
 Порядок регистрации [8-9](#)
Функция ящика дополнительного адреса
 Печать оригиналов из ящика дополнительного
 адреса [5-12](#)
 Проверка [5-13](#)
 Регистрация [5-10](#)
 Список ящиков подадресов [5-15](#)
 Удаление [5-12](#)
 Удаление оригиналов из ящика дополнительного
 адреса [5-15](#)
 Удаление оригиналов из ящика дополнительного
 адреса после печати [5-14](#)
Функция ящика факсов
 Изменение [5-11](#)
 Удаление [5-12](#)

Х

Характеристики [10-5](#)

Ч

Частые запросы [9-11](#)

Ш

Широковещательная передача [3-10](#)
Шифрованная связь [5-23](#)
 № ключа шифрования [5-23](#)
 Изменение зарегистрированного содержимого
 ключа шифрования [5-25](#)
 Использование шифрованной передачи [5-26](#)
 Ключ шифрования [5-24](#)
 Настройка шифрованного приема [5-27](#)
 Номер ящика шифрования [5-23](#)
 Регистрация ключа шифрования [5-24](#)
 Удаление зарегистрированного содержимого
 ключа шифрования [5-25](#)
Шифрованный прием [8-9](#)

Э

Экран подтверждения адресатов [7-10](#)

Е

ЕСМ RX [8-10](#)
ЕСМ TX [8-8](#)

**QUALITY
CERTIFICATE**

This machine has passed
all quality controls and
final inspection

