



РУКОВОДСТВО ПОЛЬЗОВАТЕЛЯ

Руководство по технике безопасности

(LED-телевизор*)

* В LED-телевизоре LG установлен ЖК-дисплей со светодиодной подсветкой.

Перед началом эксплуатации устройства внимательно прочтите настоящее руководство и сохраните его для будущего использования.

24TQ510S	27TQ615S	28TQ515S
24TQ520S	27TQ625S	28TQ525S
		28LQ515S
		28LQ525S



www.lg.com
Авторское право © LG Electronics Inc., 2022.
Все права защищены.

СОДЕРЖАНИЕ

МЕРЫ БЕЗОПАСНОСТИ -----	3
ЛИЦЕНЗИИ -----	7
УВЕДОМЛЕНИЕ О ПРОГРАММНОМ ОБЕСПЕЧЕНИИ С ОТКРЫТЫМ ИСХОДНЫМ КОДОМ -----	7
ПОДГОТОВКА -----	7
ПРИНАДЛЕЖНОСТИ, ПРИОБРЕТАЕМЫЕ ОТДЕЛЬНО -----	8
ПОДНЯТИЕ И ПЕРЕМЕЩЕНИЕ ТЕЛЕВИЗОРА -----	8
НАСТРОЙКА ТЕЛЕВИЗОРА -----	9
ИСПОЛЬЗОВАНИЕ КНОПОК ТВ -----	9
УСТАНОВКА НА СТОЛЕ -----	10
КРЕПЛЕНИЕ НА СТЕНЕ -----	11
ПОДКЛЮЧЕНИЕ ВНЕШНИХ УСТРОЙСТВ -----	12
ПУЛЬТ ДИСТАНЦИОННОГО УПРАВЛЕНИЯ (ПУЛЬТ ДУ) -----	13
РУКОВОДСТВО ПОЛЬЗОВАТЕЛЯ -----	14
ОБСЛУЖИВАНИЕ -----	15
УСТРАНЕНИЕ НЕИСПРАВНОСТЕЙ -----	15
ТЕХНИЧЕСКИЕ ХАРАКТЕРИСТИКИ -----	16
НАИМЕНОВАНИЕ И АДРЕС ПРОИЗВОДИТЕЛЯ -----	19
НАИМЕНОВАНИЕ И АДРЕС ИМПОРТЕРА -----	19
ДАННЫЕ ПО ЭНЕРГОЭФФЕКТИВНОСТИ ДЛЯ МОДЕЛЕЙ ТЕЛЕВИЗОРОВ LG -----	20

МЕРЫ БЕЗОПАСНОСТИ

Прежде чем пользоваться устройством, внимательно прочитайте инструкции по технике безопасности.



ПРЕДУПРЕЖДЕНИЕ

Проигнорировав такое предупреждение, можно получить серьезную травму. Возможен несчастный случай или смертельный исход.



ВНИМАНИЕ!

Проигнорировав такое сообщение, можно получить легкую травму или повредить устройство.

Меры предосторожности при установке устройства



ПРЕДУПРЕЖДЕНИЕ

- Держите устройство вдали от источников тепла, например, электронагревателей.
 - ▶ Несоблюдение этого правила может привести к поражению электрическим током, пожару, неправильной работе или деформации устройства.
- Держите влагопоглощающий упаковочный материал и виниловую упаковку в месте, недоступном для детей.
 - ▶ Влагопоглощающий материал может нанести вред при проглатывании. При попадании внутрь организма следует вызвать у пострадавшего рвоту и обратиться в ближайшее медицинское учреждение. Кроме того, виниловая упаковка может привести к удушью. Держите ее в недоступном для детей месте.
- Не кладите тяжелые предметы на устройство и не сидите на нем.
 - ▶ Если устройство вышло из строя или было повреждено при падении, Вам может быть причинен вред. Не оставляйте детей без присмотра вблизи устройства.
- Не оставляйте кабель питания и сигнальный кабель на проходе.
 - ▶ О кабель можно споткнуться, что может привести к поражению электрическим током, пожару, травме или повреждению устройства.
- Устройство должно быть установлено в чистом и сухом месте.
 - ▶ Пыль и влага могут привести к поражению электрическим током, пожару и повреждению устройства.
- При появлении запаха дыма, других запахов или необычных звуков, отключите кабель питания из розетки и обратитесь в сервисный центр.
 - ▶ Продолжение использования неисправного устройства может привести к поражению электрическим током или пожару.
- Если Вы уронили устройство или повредили его корпус, выключите устройство и выньте кабель питания из розетки.
 - ▶ Продолжение использования неисправного устройства может привести к поражению электрическим током или пожару. Обратитесь в сервисный центр.
- Не роняйте предметы на устройство и не подвергайте его ударам. Не бросайте в экран дисплея игрушки или другие предметы.
 - ▶ Это может привести к нанесению травм, проблемам с устройством или повреждению дисплея.
- Не роняйте устройство с подключенными внешними устройствами.
 - ▶ Нарушение этих инструкций может привести к повреждениям или поломке устройства.
- При подключении к устройству игровой приставки соблюдайте расстояние, в 4 раза превышающее диагональ экрана.
 - ▶ Если устройство упало из-за короткого кабеля, это может привести к повреждениям или поломке устройства.
- Отображение статичного изображения в течение длительного времени может привести к повреждению экрана или появлению остаточного изображения. Чтобы продлить срок службы устройства, используйте экранную заставку на компьютере или функцию устранения остаточного изображения на экране. Отключайте электропитание, если устройство не используется. Гарантия на данное устройство не распространяется в случае появления остаточного изображения и других подобных проблем.
- Не устанавливайте это устройство на стену, где оно может быть подвержено воздействию масла или масляного тумана.
 - ▶ Это может повредить устройство и привести к его падению.

⚠ ВНИМАНИЕ!

- Убедитесь, что вентиляционные отверстия устройства не заблокированы. Установите устройство в надлежащем месте (на расстоянии более 100 мм от стены).
 - ▶ Если устройство расположено слишком близко к стене, это может привести к деформации или пожару из-за внутреннего перегрева.
- Не блокируйте вентиляционные отверстия скатертью или шторой.
 - ▶ Устройство может деформироваться или в результате внутреннего перегрева может возникнуть пожар.
- Во избежание падения устройства, устанавливайте его на плоские и устойчивые поверхности.
 - ▶ Падение устройства может привести к поломке и нанесению Вам травм.
- Установите устройство в месте, где нет радиопомех.
- Защищайте устройство от прямого солнечного света.
 - ▶ Возможно повреждение устройства.
- Если изделие будет установлено в месте, не соответствующем рекомендуемым условиям, это может нанести серьезный ущерб его качеству изображения, сроку службы и внешнему виду. Перед установкой проконсультируйтесь с LG Electronics или квалифицированным специалистом. Это касается мест скопления пыли и масляного тумана, мест применения химических реактивов, мест с повышенной или пониженной температурой, повышенной влажностью и мест, где изделие, вероятно, будет оставаться включенным длительное время (аэропорт или вокзал). Невыполнение данного требования приведет к аннулированию гарантийных обязательств.
- Не устанавливайте устройство в местах, где отсутствует вентиляция (например, на книжную полку или в нишу) или на улице, а также на подушке или ковре.
- Кроме того, не устанавливайте монитор вблизи от источников тепла, например, рядом с осветительным оборудованием.

Меры предосторожности при использовании адаптера переменного тока и электропитания**⚠ ПРЕДУПРЕЖДЕНИЕ**

- При попадании в устройство (телевизор, монитор, кабель питания или адаптер переменного тока) воды или любых других посторонних веществ, немедленно выньте кабель питания и обратитесь в сервисный центр.
 - ▶ В противном случае это может привести к пожару или поражению электрическим током вследствие повреждения устройства.
- Не прикасайтесь к вилке питания и адаптеру переменного тока мокрыми руками. Если штыри вилки влажные или покрыты пылью, протрите их перед использованием.
 - ▶ В противном случае это может привести к пожару или поражению электрическим током.
- Убедитесь в том, что кабель питания вставлен в адаптер переменного тока до конца.
 - ▶ Неплотное соединение может привести к пожару или поражению электрическим током.
- Убедитесь, что используемые кабели питания и адаптеры переменного тока произведены или одобрены компанией LG Electronics, Inc.
 - ▶ Использование неутвержденных продуктов может привести к пожару или поражению электрическим током.
- При отсоединении кабеля питания тяните за вилку. Не перегибайте кабель питания с излишним усилием.
 - ▶ Повреждение кабеля питания может повлечь за собой поражение электрическим током или пожар.
- Старайтесь не наступать и не помещать тяжелые предметы (электронные устройства, одежду и т. д.) на кабель питания или адаптер переменного тока. Соблюдайте осторожность, чтобы не повредить кабель питания или адаптер переменного тока острыми предметами.
 - ▶ Поврежденные кабели питания могут привести к пожару или поражению электрическим током.
- Запрещается разбирать, ремонтировать или модифицировать кабель питания или адаптер переменного тока.
 - ▶ Это может привести к пожару или поражению электрическим током.

- Розетка, к которой подключается устройство, должна быть заземлена.
 - ▶ Иначе возможно поражение электрическим током или иная травма.
- Используйте только номинальное напряжение.
 - ▶ В противном случае возможно повреждение устройства или поражение электрическим током.
- Во время грозы отключайте кабель питания и сигнальный кабель, так как они представляют высокую опасность.
 - ▶ Невыполнение данного условия может привести к поражению электрическим током.
- Не подключайте несколько удлинителей, электроприборов или электронагревателей к одной розетке. Используйте удлинитель с заземлением, предназначенный для работы с компьютером.
 - ▶ В результате перегрева может возникнуть пожар.
- Не прикасайтесь к вилке мокрыми руками. Кроме того, если кабель питания влажный или покрыт пылью, просушите вилку и сотрите пыль.
 - ▶ Избыточная влага может привести к поражению электрическим током.
- Если Вы не собираетесь пользоваться устройством в течение длительного времени, отсоедините от него кабель питания.
 - ▶ Пыль может вызвать пожар. В результате нарушения изоляции может произойти поражение электрическим током или пожар.
- Плотно вставляйте кабель питания в разъем.
 - ▶ Если кабель питания вставлен неплотно, может возникнуть пожар.
- Не вставляйте проводник (например, металлическую спицу) в один конец кабеля питания, когда другой конец подсоединен к розетке. Кроме того, не прикасайтесь к кабелю питания при подключении в сеть.
 - ▶ Возможно поражение электрическим током.
- Вилка питания используется в качестве устройства отключения.
- Убедитесь, что устройство установлено вблизи розетки, к которой планируется подключение, и что доступ к розетке остается свободным.
- Если устройство подключено к розетке переменного тока, оно не отключается от источника питания переменного тока даже при выключении устройства.

ВНИМАНИЕ!

- Очищайте розетку, адаптер переменного тока и штыри вилки питания от пыли и других загрязнений.
 - ▶ В противном случае это может привести к пожару.
- Не отключайте вилку кабеля питания из розетки, если устройство включено.
 - ▶ Резкий перепад напряжения может повредить устройство.
- Используйте только тот кабель питания, который поставляется в комплекте устройства. Если кабель питания с устройством не поставляется и Вы используете другой кабель питания, убедитесь, что он сертифицирован согласно применимым национальным стандартам. При любой неисправности кабеля питания обратитесь за заменой к изготовителю или в ближайший авторизованный сервисный центр.

Меры безопасности при перемещении устройства

ПРЕДУПРЕЖДЕНИЕ

- Устройство должно быть выключено.
 - ▶ Возможно повреждение устройства или поражение электрическим током.
- Прежде чем перемещать устройство, отсоедините от него все кабели.
 - ▶ Возможно повреждение устройства или поражение электрическим током.
- При перемещении устройства держите его двумя руками панелью вперед. Падение устройства может привести к поражению электрическим током или возгоранию. Обратитесь в сервисный центр для ремонта.
- Убедитесь, что устройство выключено, отсоединено от электрической розетки и от него отсоединены все кабели. Для перемещения большого устройства может потребоваться 2 человека. Не давите на переднюю панель устройства и не нагружайте ее.

ВНИМАНИЕ!

- Во время перемещения не подвергайте устройство тряске и ударам.
 - ▶ Возможно повреждение устройства или поражение электрическим током.
- Не выбрасывайте упаковку изделия. Используйте её при переезде.

Меры безопасности при эксплуатации устройства

⚠ ПРЕДУПРЕЖДЕНИЕ

- Не следует самостоятельно разбирать, ремонтировать и модифицировать устройство.
 - ▶ Возможно поражение электрическим током или пожар.
 - ▶ Для проверки, калибровки или ремонта устройства обращайтесь в сервисный центр.
- Если дисплей остается без присмотра на продолжительное время, выньте кабель питания из розетки.
- Держите устройство вдали от воды.
 - ▶ Возможно поражение электрическим током или пожар.
- Не подвергайте устройство тряске и не царапайте металлическими предметами переднюю и боковые части дисплея.
 - ▶ В противном случае это может вызвать повреждение экрана.
- Не подвергайте устройство высоким температурам и влажности.

⚠ ВНИМАНИЕ!

- Не ставьте и не храните горючие вещества около устройства.
 - ▶ Из-за неосторожного обращения с горючими веществами может возникнуть взрыв или пожар.
- При очистке поверхности изделия отключите кабель питания, очищайте мягкой тканью для предотвращения появления царапин. Не используйте влажную ткань, распыляемую воду или другие жидкости. Несоблюдение этого правила может привести к поражению электрическим током (не используйте химические вещества, например, бензин, растворители или спирт).
- Время от времени делайте перерывы в работе, чтобы дать отдохнуть глазам.
- Содержите устройство в чистоте.
- Примите удобное и естественное положение при работе с устройством для расслабления мышц.
- При долгой работе с устройством регулярно делайте перерывы.
- Не нажимайте сильно на панель рукой или острым предметом (гвоздем, карандашом или ручкой). Не царапайте панель.
- Соблюдайте удобную дистанцию при работе с устройством.
 - ▶ Ваше зрение может ухудшиться, если находиться слишком близко к устройству.

- Установите необходимое выходное разрешение и часы, используя «Руководство пользователя».
 - ▶ В противном случае Ваше зрение может быть нарушено.
- Используйте одобренные средства во время чистки устройства. (Не используйте бензин, растворитель или алкоголь).
 - ▶ Устройство может деформироваться.
- Не допускайте попадания на устройство капель или брызг жидкостей, а также не ставьте предметы с жидкостями, например: вазы, чашки и так далее на устройство или над ним (например, на полках над устройством).
- Модели, в которых используется батарея, поставляются с портативной батареей или аккумулятором. В случае установки батарей недопустимого типа существует опасность возгорания или взрыва.
- Не подвергайте батареи чрезмерному нагреву. Например, держитесь подальше от прямых солнечных лучей, открытого камина и электронагревателей.
- Не вставляйте непerezаряжаемые батареи в зарядное устройство.
- Длительное использование гарнитуры и наушников или прослушивание громкой музыки может привести к ухудшению слуха.
- Распылите воду на мягкую ткань 2 - 4 раза и используйте ее для очистки передней рамки. Осторожно протирайте в одном направлении. От излишней воды на поверхности могут остаться разводы.

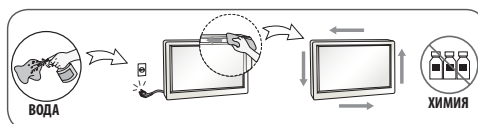

- Не используйте вблизи устройства приборы с высоким напряжением (например, электрическую мухобойку).
 - ▶ Вследствие воздействия электрического тока, это может вызвать неполадки в работе монитора.

Крепление на стене

- Не устанавливайте устройство самостоятельно. Вы можете получить травму или повредить устройство. Обратитесь в авторизованный сервисный центр.

ЛИЦЕНЗИИ

Поддерживаемые лицензии могут отличаться в зависимости от модели. Дополнительная информация о лицензиях находится по адресу www.lg.com.



УВЕДОМЛЕНИЕ О ПРОГРАММНОМ ОБЕСПЕЧЕНИИ С ОТКРЫТЫМ ИСХОДНЫМ КОДОМ

Чтобы получить исходный код в соответствии с лицензиями GPL, LGPL, MPL и другими лицензиями с открытым исходным кодом, которые обязаны раскрывать исходный код, содержащийся в этом изделии, и получить доступ ко всем указанным условиям лицензии, уведомлениям об авторских правах и другим соответствующим документам, пожалуйста, посетите веб-сайт <https://opensource.lge.com>.

Компания LG Electronics также может предоставить открытый исходный код на компакт-диске за плату, покрывающую связанные с этим расходы (стоимость носителя, пересылки и обработки), по запросу, который следует отправить по адресу электронной почты opensource@lge.com.

Это предложение действительно для всех, кто получает эту информацию, в течение трех лет после нашей последней поставки этого изделия.

ПОДГОТОВКА

! ПРИМЕЧАНИЕ

- Изображения изделия могут отличаться от Вашего телевизора.
- Экранное меню Вашего телевизора может незначительно отличаться от приведенных изображений.
- Доступные меню и параметры могут отличаться в зависимости от используемого источника входа или модели устройства.
- В дальнейшем функции устройства могут быть изменены без уведомления.
- Для снижения энергопотребления переключайте телевизор в режим ожидания. Если какое-то время телевизор не используется, следует выключить его, чтобы снизить потребление энергии.
- Энергопотребление во время использования может быть значительно снижено путем уменьшения яркости изображения. При этом будут снижены и эксплуатационные расходы.
- Комплектация устройства может отличаться в зависимости от модели.
- Ввиду модернизации функций устройства, спецификации или содержание данного руководства могут изменяться без предварительного уведомления.
- Для обеспечения оптимального соединения кабеля HDMI и USB-устройства должны иметь корпус разъема толщиной не более 10 мм и шириной не более 18 мм. Используйте удлинитель, который поддерживает USB 2.0, если кабель USB или флеш-накопитель USB не вставляется в порт USB на Вашем телевизоре.

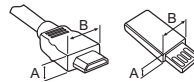

*A ≤ 10 мм

*B ≤ 18 мм

- Используйте сертифицированный кабель с логотипом HDMI. При использовании несертифицированного кабеля HDMI, экран может отображаться неправильно или может возникнуть ошибка подключения.
- Рекомендуемые типы кабелей HDMI:
 - Сверхскоростной кабель HDMI® 1.4 (3 м или короче).

! ВНИМАНИЕ!

- Для обеспечения безопасности и продолжительного срока службы устройства не используйте детали, не одобренные изготовителем.
- Какие-либо повреждения или ущерб, вызванные использованием деталей, не одобренных производителем, не являются гарантийным случаем.

ПРИНАДЛЕЖНОСТИ, ПРИОБРЕТАЕМЫЕ ОТДЕЛЬНО

Отдельные элементы могут быть изменены или модифицированы без уведомления. Для приобретения этих принадлежностей обратитесь к дилеру. Данные устройства работают только с совместимыми моделями.

Название модели или ее конструкция может изменяться в зависимости от функциональных обновлений, решения производителя или от его политики.

Пульт ДУ Magic

Проверьте в технических характеристиках беспроводного модуля, поддерживает ли Ваша модель телевизора Bluetooth, чтобы узнать, можно ли его использовать с пультом ДУ Magic.

ПОДНЯТИЕ И ПЕРЕМЕЩЕНИЕ ТЕЛЕВИЗОРА

Во избежание повреждения и для обеспечения безопасной транспортировки, независимо от типа и размера телевизора, перед его перемещением или поднятием ознакомьтесь со следующими инструкциями.

- Телевизор предпочтительно перемещать в оригинальной коробке или упаковочном материале.
- Перед перемещением или поднятием телевизора отключите кабель питания и все остальные кабели.
- Во избежание царапин, когда Вы держите телевизор, экран должен быть направлен в сторону от Вас.
- Крепко удерживайте верхнюю и нижнюю части корпуса телевизора. Не нажимайте на экран и на области решетки динамика.

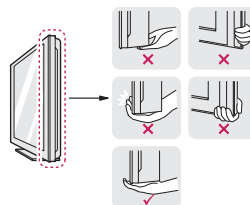

- При транспортировке не подвергайте телевизор тряске или избыточной вибрации.
- При транспортировке держите телевизор вертикально, не ставьте его на бок и не наклоняйте влево или вправо.

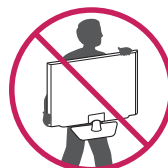

- Не оказывайте чрезмерного давления на каркас рамы, ведущего к ее сгибанию/деформации, так как это может привести к повреждению экрана.

⚠ ВНИМАНИЕ!

- Избегайте касания экрана, так как это может привести к его повреждению.
- Не переворачивайте телевизор на стойке (ножке подставки), так как он может упасть, что может привести к его повреждению или нанесению травм.
- При обращении с телевизором будьте осторожны, чтобы не повредить выступающие кнопки. (в зависимости от модели).

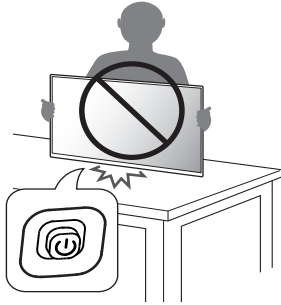

НАСТРОЙКА ТЕЛЕВИЗОРА

⚠ ВНИМАНИЕ!

- Для предотвращения появления царапин при подсоединении подставки к телевизору, положите его на стол экраном вниз, подложив мягкую ткань или упаковочный пакет.
- Не наносите посторонние вещества (масла, смазочные вещества и т. п.) на поверхность винта при сборке устройства. (Это может привести к повреждению устройства).

! ПРИМЕЧАНИЕ

- Отсоедините подставку перед установкой настенного крепления телевизора, выполнив процедуру подсоединения подставки в обратном порядке

ИСПОЛЬЗОВАНИЕ КНОПОК ТВ

- Телевизором можно управлять с помощью кнопки.
- Изображения изделия могут отличаться от Вашего телевизора.

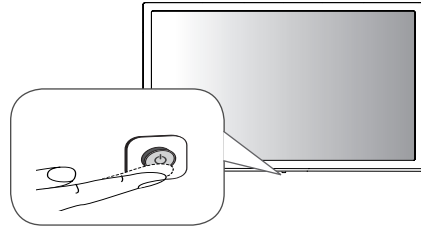

Основные функции

	Включение питания (Нажмите)
	Выключение питания ¹ (Нажмите и удерживайте)
	Открытие меню (Нажмите ²)
	Выбор меню (Нажмите и удерживайте ³)

- 1 Все запущенные приложения будут закрыты.
- 2 Кратковременно нажмите данную кнопку, чтобы перейти в меню, когда питание телевизора включено.
- 3 Данную функцию можно использовать при открытии меню.

Настройка меню

Когда телевизор включен, нажмите кратковременно кнопку. Выбирать элементы меню можно с помощью соответствующей кнопки.

	Выключение питания телевизора.
	Изменение источника входного сигнала.
	Настройка уровня громкости.
	Последовательное переключение каналов.

УСТАНОВКА НА СТОЛЕ

- Изображения изделия могут отличаться от Вашего телевизора.

- 1 Поднимите и вертикально установите телевизор на столе.
 - Оставьте зазор минимум 100 мм от стены для достаточной вентиляции.

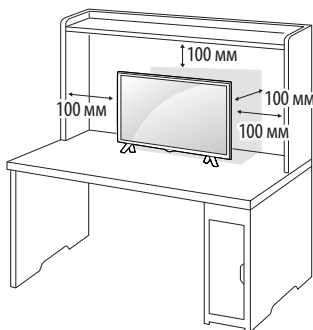

- 2 Подключите адаптер питания и кабель питания к розетке.

⚠ ВНИМАНИЕ!

- Не размещайте телевизор вблизи источников тепла, так как это может привести к пожару или другим повреждениям.
- Подключите телевизор к адаптеру питания переменного тока перед тем, как подключить кабель питания телевизора к розетке.

Использование системы безопасности Kensington (приобретаемый отдельно)

(Этот компонент доступен не для всех моделей).

- Изображения изделия могут отличаться от Вашего телевизора. Разъем системы безопасности Kensington находится на задней панели телевизора. Дополнительную информацию об установке и использовании см. в «Руководстве к системе безопасности Kensington» или на сайте <http://www.kensington.com>. Проденьте кабель системы безопасности Kensington через телевизор и отверстие в столе.

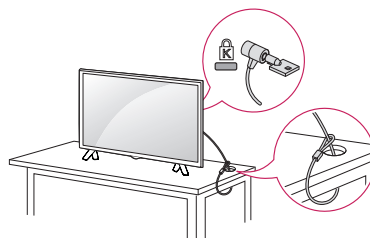

ⓘ ПРИМЕЧАНИЕ

- Система безопасности Kensington приобретается отдельно. Её можно приобрести в большинстве магазинов электроники.

КРЕПЛЕНИЕ НА СТЕНЕ

Для достаточной вентиляции обеспечьте свободное расстояние 100 мм с каждой стороны устройства. «Руководство по установке дополнительного кронштейна для настенного крепления с возможностью регулировки наклона».

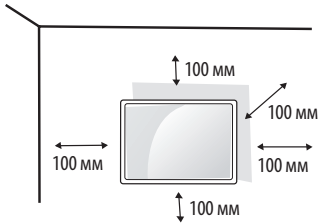

Если требуется закрепить телевизор на стене, установите кронштейн для настенного крепления (дополнительная деталь) на его задней панели.

При установке телевизора с помощью кронштейна для настенного крепления (дополнительная деталь), надежно закрепите крепление, чтобы предотвратить падение телевизора.

- 1 Использование более длинных винтов может вызвать повреждение телевизора изнутри.
- 2 Использование неподходящих винтов может привести к повреждению и падению телевизора с крепления. LG Electronics не несет ответственности за это.

Принадлежности, приобретаемые отдельно (кронштейн для настенного крепления)

Модель	24TQ510S	28TQ515S
	24TQ520S	28TQ525S
	27TQ615S	28LQ515S
	27TQ625S	28LQ525S
Настенное крепление (А x В) (мм)	75 x 75	100 x 100
		
Стандартный винт	M4 x L10	
Количество винтов	4	
Кронштейн для настенного крепления (приобретаемый отдельно)	LSW149	

⚠ ВНИМАНИЕ!

- Следует использовать винты, входящие в комплект поставки (в зависимости от модели).
- Перед перемещением и установкой телевизора отключите кабель питания. Несоблюдение этого правила может привести к поражению электрическим током.
- Установка телевизора на потолок или наклонную стену может привести к его падению и получению серьезных травм.
- Следует использовать одобренный кронштейн LG для настенного крепления и обратиться к местному поставщику или квалифицированному специалисту.
- Не закручивайте винты с избыточной силой, так как это может привести к повреждению телевизора и потере гарантии.
- Следует использовать винты и настенные крепления, соответствующие стандарту VESA. Гарантия не распространяется на повреждения или травмы, полученные в результате неправильного использования аксессуаров.
- Длина винтов с внешней стороны задней крышки не должна превышать 8 мм.

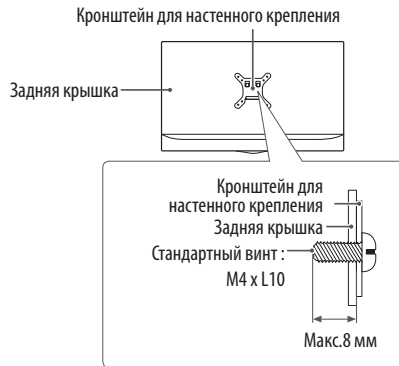

! ПРИМЕЧАНИЕ

- Следует использовать винты, соответствующие стандарту VESA.
- Комплект кронштейна для настенного крепления снабжается инструкцией по монтажу и необходимыми комплектующими.
- Настенный кронштейн является дополнительным аксессуаром. Дополнительные аксессуары можно приобрести у местного дилера.
- Длина винтов может зависеть от кронштейна для настенного крепления. Убедитесь в том, что винты имеют соответствующую длину.
- Дополнительная информация приведена в «Руководстве к кронштейну для настенного крепления».

ПОДКЛЮЧЕНИЕ ВНЕШНИХ УСТРОЙСТВ

Подключите к телевизору различные внешние устройства и переключите режимы источников для выбора внешнего устройства. Для получения дополнительной информации о подключении внешнего устройства см.

Руководство пользователя каждого устройства.

Доступно подключение следующих внешних устройств: проигрыватели Blu-ray, HD-приемники, DVD-проигрыватели, видеомагнитофоны, аудиосистемы, устройства хранения данных USB, ПК, игровые приставки и другие внешние устройства.

! ПРИМЕЧАНИЕ

- Процесс подключения внешнего устройства отличается в зависимости от модели.
- Подключите внешние устройства независимо от порядка расположения разъемов телевизора.
- При записи телепередачи с помощью устройства записи Blu-ray/DVD или видеомагнитофона убедитесь, что входной кабель телевизионного сигнала подключен к телевизору через устройство записи DVD или видеомагнитофон. Для получения дополнительной информации о записи см. «Руководство пользователя» подключенного устройства.
- Инструкции по эксплуатации см. в документации внешнего устройства.
- При подключении к телевизору игровой приставки используйте кабель, который поставляется в комплекте с игровой приставкой.
- В режиме РС (ПК) может наблюдаться шум из-за выбранного разрешения, частоты вертикальной развертки, контрастности или яркости. При возникновении помех выберите для выхода РС (ПК) другое разрешение, измените частоту обновления или отрегулируйте яркость и контрастность в меню [Экран] так, чтобы изображение стало четким.
- В режиме РС (ПК) некоторые настройки разрешения экрана могут не работать должным образом в зависимости от видеоплаты.
- При подключении через LAN рекомендуется использовать кабель CAT 7 (Только при наличии разъема LAN).
- Технология Ethernet поддерживает только спецификацию 100 Base-T.

Подключение антенны

Подключите телевизионный антенный кабель (75 Ω) ко входу ТВ (Antenna/Cable IN) (не входит в комплектацию устройства).

- Для подключения нескольких телевизоров используйте антенный разветвитель.
- Если присутствуют помехи и Вы используете личную антенну, сориентируйте её в направлении на ТВ вышку.
- При плохом качестве изображения правильно установите усилитель сигнала, чтобы обеспечить изображение более высокого качества.
- Антенный кабель и преобразователь в комплект поставки не входят.

Подключение спутниковой тарелки

(только для моделей с поддержкой спутникового ТВ).

Подключите кабель от спутниковой тарелки (75 Ω), или к специальной спутниковой розетке с проходом по питанию

Подключение CAM (CI) - модуля

(в зависимости от модели).

Просмотр закодированных (платных) каналов при приеме цифрового ТВ.

- Проверьте, правильно ли установлен модуль CI в разъем COMMON INTERFACE. Неправильная установка модуля может привести к повреждению телевизора и разъема COMMON INTERFACE.
- Если в телевизоре отсутствуют видеоизображение и звук при подключенном CAM (CI) - модуле, свяжитесь с оператором клиентской службы наземного/кабельного/спутникового вещания.

Другие подключения

Подключите телевизор к внешнему устройству. Для получения наилучшего качества изображения и звука подключите телевизор к внешнему устройству HDMI-кабелем. Не все кабели входят в комплект поставки.

- USB-порт поддерживает подключение USB-устройства с потребляемым током не более 0,5 А. При подключении жесткого диска с большим током потребления воспользуйтесь дополнительным питанием.

! ПРИМЕЧАНИЕ

- Поддерживаемый формат HDMI аудио (в зависимости от модели):
Dolby Digital / Dolby Digital Plus (32 кГц / 44,1 кГц / 48 кГц), PCM (32 кГц / 44,1 кГц / 48 кГц / 96 кГц / 192 кГц)

ПУЛЬТ ДИСТАНЦИОННОГО УПРАВЛЕНИЯ (ПУЛЬТ ДУ)

Описания в данном «Руководстве» относятся к кнопкам на пульте ДУ. Внимательно прочитайте настоящее «Руководство» для правильного использования пульта ДУ.

Чтобы заменить батареи, откройте крышку батарейного отсека, замените батареи (1,5 В ААА) с учётом ⊕ и ⊖, указанных на маркировке в отсеке, и закройте крышку отсека. Для извлечения батарей выполните действия по их установке в обратном порядке.

⚠ ВНИМАНИЕ!

- Не используйте новые батареи вместе со старыми, это может привести к повреждению пульта ДУ.
- Комплектация ТВ пультами ДУ зависит от модели ТВ и страны использования.

Направляйте пульт ДУ на телевизор.

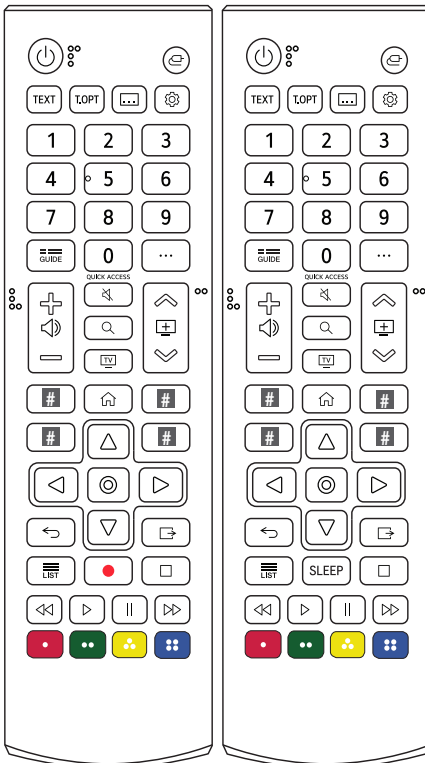

(Некоторые кнопки и сервисы могут быть недоступны в зависимости от модели и региона).

1 Чтобы воспользоваться кнопкой, нажмите и удерживайте ее в течение 3 и более секунд.

⏻ (Питание) Включение/Выключение телевизора.

⏪ (Вход) Изменение источника входного сигнала.

TEXT, T.OPT (Кнопки телетекста) Эти кнопки используются для работы с телетекстом.

☰ (Скрытые субтитры/субтитры) Отображение субтитров в цифровых каналах (при вещании).

⚙ (Быстрые настройки) Доступ к быстрым настройкам.

Цифровые кнопки Ввод чисел.

☰ Переход в меню [Быстрая помощь].

GUIDE Отображение программы передач.

⋯ (Дополнительные действия) Отображение дополнительных функций дистанционного управления.

QUICK ACCESS¹ Редактирование меню БЫСТРЫЙ ДОСТУП.

- БЫСТРЫЙ ДОСТУП — это функция, которая позволяет переходить к определенному приложению или телетрансляции с помощью нажатия и удерживания соответствующих кнопок с цифрами.

⊕ ⊖ = Настройка уровня громкости.

⏶ ⊕ ⊖ Последовательное переключение каналов.

🔊 (Без Звука) Вкл./Откл. звука.

🔊 (Без Звука)¹ Переход к меню [Доступность].

🔍 (Поиск) Просмотр рекомендованного содержимого.

(Некоторые рекомендованные службы могут быть доступны не во всех странах.)

Поиск такого содержимого, как ТВ-программы, фильмы или другие видеозаписи, или выполнение веб-поиска путем ввода поисковых запросов в поле поиска.

TV Можно смотреть телевидение или LG Каналы.

 **Кнопки потоковой передачи** Подключение к сервису потоковой передачи видео.

 **(HOME)** Доступ к домашней панели SMART TV.

 **(HOME)**¹ Запуск последних использованных программ.

Кнопки навигации (вверх/вниз/влево/вправо)

Последовательная навигация в меню в выбранном направлении.

 **(OK)** Выбор меню или параметров и подтверждение ввода.

 **(OK)**¹ Открывает доступ к [Проводник Magic].

При использовании опции [Телегид], [Настройки], [Спортивное оповещение] или [Галерея] нажмите и удерживайте указатель наведенным на текст.

 **(Назад)** Возврат на предыдущий уровень.

 **(Выход)** Закрытие окон просмотра на экране и возврат к просмотру ТВ.

 Кнопки управления мультимедийным содержимым.

 Доступ к списку каналов.

SLEEP Настройка таймера сна.

 **(ЗАПИСЬ)** Начало записи и отображение меню записи.



ТВ не поддерживает функцию записи.

 Доступ к специальным функциям некоторых меню.

РУКОВОДСТВО ПОЛЬЗОВАТЕЛЯ

Дополнительные сведения о телевизоре см. во встроенном «Руководство пользователя». (в зависимости от модели).

- Чтобы открыть «Руководство пользователя», выберите

 →  → [Поддержка] → [Руководство пользователя]

ОБСЛУЖИВАНИЕ

Очистка телевизора

Для сохранения превосходного качества изображения и длительного срока службы продукта необходимо регулярно очищать телевизор.

- Перед очисткой телевизора выключите питание и отключите кабель питания и другие кабели.
- Если телевизор не используется в течение длительного времени, выньте кабель питания из розетки, чтобы избежать повреждения из-за разряда молнии или скачка напряжения.

Экран, рамка, корпус и подставка

Для удаления пыли или незначительных загрязнений используйте сухую, чистую и мягкую ткань.

Для удаления значительных загрязнений протирайте поверхность мягкой тканью, смоченной в чистой воде или мягком растворе моющего средства. После этого сразу же протрите экран и рамку сухой тканью.

- Избегайте касания экрана, так как это может привести к его повреждению.
- Не нажимайте, не трите и не бейте по поверхности ногтями или острыми предметами, так как это может привести к появлению царапин на экране и искажению изображения.
- Не используйте химические вещества, так как это может привести к повреждению поверхности.
- Не наносите жидкость непосредственно на поверхность. При попадании воды внутрь корпуса телевизора существует риск возникновения пожара, поражения электрическим током и неисправности.

Кабель питания

Регулярно очищайте кабель питания от накопившейся пыли или грязи.

Предотвращение повреждения или выгорания экрана телевизора

- Если на экране в течение длительного времени отображается неподвижное изображение, оно может «отпечататься» и оставить на экране постоянный след. На такое повреждение или «выгорание» гарантия не распространяется;
- Если в течение длительного времени для телевизора установлен формат изображения 4:3, может появиться остаточное изображение на чёрных областях;
- Для предотвращения данной проблемы избегайте вывода на экран неподвижных изображений в течение длительного времени (2 часа или более для ЖК-телевизоров).

УСТРАНЕНИЕ НЕИСПРАВНОСТЕЙ

Телевизор не реагирует на команды пульта дистанционного управления (пульта ДУ).

- Проверьте датчик ДУ на телевизоре и повторите попытку.
- Убедитесь в отсутствии препятствий между телевизором и пультом ДУ.
- Убедитесь, что батареи находятся в рабочем состоянии и правильно установлены (+ к +, - к -).

ТВ не включается: отсутствуют изображение и звук.

- Убедитесь в том, что телевизор включен.
- Убедитесь в том, что кабель питания подключен к розетке.
- Убедитесь в том, что розетка работает, подключив к ней другие устройства.

Телевизор самопроизвольно выключается.

- Проверьте параметры управления энергопотреблением. Возможно, произошел сбой в сети электропитания.
- Проверьте, не включена ли функция автоматического выключения.
- Если входной сигнал отсутствует в течение 15 минут, телевизор выключится автоматически.

При подключении к ПК (HDMI) отображается сообщение «Нет сигнала».

- Выключение/включение телевизора с помощью пульта ДУ.
- Переподключите кабель HDMI.
- Перезапустите компьютер не выключая ТВ.

ТЕХНИЧЕСКИЕ ХАРАКТЕРИСТИКИ

Характеристики изделий могут быть изменены без предварительного уведомления в связи с модернизацией функций устройства.

РУССКИЙ

Модель	Размеры (Ш x Г x В) (мм)		Вес (кг)		Потребляемая мощность (Исходное состояние) (Типовое значение)	Требования к электропитанию
	С подставкой	Без подставки	С подставкой	Без подставки		
24TQ510S	563,1 x 148,6 x 393,8	563,1 x 58 x 340,9	3,6	3,25	28 Вт	19 В --- 2,0 А
24TQ520S	563,1 x 150,1 x 367	563,1 x 58 x 340,9	3,3	3,25	28 Вт	19 В --- 2,0 А
27TQ615S	612 x 152,5 x 423,1	612 x 73,9 x 368,5	3,75	3,5	32 Вт	19 В --- 2,0 А
27TQ625S	612 x 150 x 394,8	612 x 73,9 x 368,5	3,55	3,5	32 Вт	19 В --- 2,0 А
28TQ515S 28LQ515S	649,5 x 187,5 x 448,3	649,5 x 78,4 x 394,3	3,88	3,53	32 Вт	19 В --- 2,0 А
28TQ525S 28LQ525S	649,5 x 150,0 x 420,9	649,5 x 78,4 x 394,3	3,57	3,53	32 Вт	19 В --- 2,0 А

АС-DC Адаптер (В зависимости от страны)	Производитель: PI Модель: AD2137S20, AD10530LF Производитель: Honor Модель: ADS-45FSQ-19 19040EPG-1, ADS-45SQ-19-3 19040E, ADS-45FSN-19 19040GPG
	Входное напряжение: AC 100 - 240 В ~ 50/60 Гц Выходное напряжение: DC 19 В --- 2,1 А

Условия эксплуатации	Температура воздуха при рабочем режиме	От 0 °С до 40 °С
	Влажность воздуха при рабочем режиме	Менее 80 %
	Температура воздуха при хранении	От -20 °С до 60 °С
	Влажность воздуха при хранении	Менее 85 %

Характеристики вещания

(В зависимости от страны)

	Цифровое ТВ			Аналоговое ТВ
Стандарт вещания	DVB-S/S2 DVB-C DVB-T/T2			PAL/SECAM B/G/I/D/K, SECAM L
Принимаемые диапазоны	DVB-S/S2	DVB-C	DVB-T/T2	46 – 862 МГц
	950 – 2150 МГц	46 – 890 МГц	VHF III: 174 – 230 МГц UHF IV: 470 – 606 МГц UHF V: 606 – 862 МГц S полоса II: 230 – 300 МГц S полоса III: 300 – 470 МГц	
Максимальное количество каналов в списке	6000	3000		
Волновое сопротивление антенны	75 Ω			
Размер САМ (С1) - модуля (Ш x В x Г)	100,0 мм x 55,0 мм x 5,0 мм			

Беспроводной модуль: технические характеристики.

Беспроводной модуль: технические характеристики (LGSBWAC03)	
Беспроводной LAN (IEEE 802.11a/b/g/n/ac)	
Диапазон частот	Выходная мощность (Макс.)
2400–2483,5 МГц	18,5 дБм
5150–5725 МГц	19,5 дБм
5725–5850 МГц	11,5 дБм
Bluetooth	
Диапазон частот	Выходная мощность (Макс.)
2400–2483,5 МГц	9 дБм

Поскольку диапазоны могут отличаться в разных странах, Пользователь не может изменять или настраивать рабочую частоту. Этот продукт настроен в соответствии с таблицей частот в регионах.

Для безопасности пользователя устройство необходимо устанавливать и использовать на расстоянии минимум 20 см от пользователя.

(Для Беларуси)



Версия программного обеспечения беспроводного модуля связи: 1.0







ПРЕДУПРЕЖДЕНИЕ! (ОПАСНОСТЬ В СВЯЗИ С НЕУСТОЙЧИВЫМ ПОЛОЖЕНИЕМ)

Телевизор может упасть, что может привести к травмам или смертельным случаям. Многих травм, особенно в отношении детей, можно избежать, соблюдая простые меры предосторожности:

- ОБЯЗАТЕЛЬНО используйте шкафы или стойки либо другие способы монтажа, рекомендованные производителем телевизора.
- ОБЯЗАТЕЛЬНО используйте такую мебель, которая может выдерживать вес телевизора.
- ОБЯЗАТЕЛЬНО убедитесь в том, что телевизор не нависает над краем предмета мебели, на котором он установлен.
- ОБЯЗАТЕЛЬНО объясните детям, что опасно взбираться на мебель, чтобы дотянуться до телевизора или его элементов управления.
- ОБЯЗАТЕЛЬНО проложите шнуры и кабели, подсоединенные к телевизору, таким образом, чтобы невозможно было о них споткнуться, вытянуть их или схватиться за них.
- НИКОГДА не устанавливайте телевизор на неустойчивые поверхности.
- НИКОГДА не устанавливайте телевизор на высокие предметы мебели (например, шкафы или книжные шкафы), не прикрепив эту мебель и телевизор к надежной опоре.
- НИКОГДА не располагайте ткань между телевизором и предметом мебели, на котором он установлен.
- НИКОГДА не кладите на телевизор или предмет мебели, на котором он установлен, предметы, ради которых дети могут захотеть забраться наверх, например игрушки и пульта ДУ.

При подготовке телевизора к хранению и во время его перемещения следует соблюдать указания, приведенные выше.

Условные обозначения

	Означает переменный ток (AC).
	Означает постоянный ток (DC).
	Означает оборудование класса II.
	Означает режим ожидания.
	Означает "ВКЛ." (питание).
	Означает опасное напряжение.

Обслуживание

В случаях, указанных ниже, отсоедините устройство от настенной розетки и обратитесь к квалифицированному специалисту по обслуживанию:

- В случае повреждения кабеля питания или его износа;
- При попадании на устройство жидкости;
- При попадании устройства под дождь;
- Если устройство не работает нормально при соблюдении инструкций по эксплуатации. Изменяйте только те настройки, которые указаны в инструкциях по эксплуатации. Неправильная настройка других параметров может привести к повреждению устройства и потребовать значительных усилий от квалифицированного специалиста для восстановления его нормальной работы.
- При падении устройства или при повреждении его корпуса;
- При явных изменениях в работе устройства;
- При длительном или частом потрескивании или щелчковании устройства во время его работы. Иногда некоторые устройства издают звуки при включении или выключении, а также при переключении режимов видео. Это нормально.

Не обслуживайте устройство самостоятельно.

Открывая или снимая крышку, Вы подвергаете себя опасности поражения электрическим током или другим опасностям. Любое обслуживание должны производить квалифицированные специалисты.

НАИМЕНОВАНИЕ И АДРЕС ПРОИЗВОДИТЕЛЯ

Эл Джи Электроникс Инк.	ЛГ Электроникс Нанджин Нью Технолоджи Ко., Лтд.	ООО «ЛГ Электроникс Млава»	ООО «ЛГ Электроникс РУС»
ЛГ Электроникс Инк. 730-709, Корея, Гьёнсангбук-до, Гуми-щи, Санхо-даеро, 77 (Корея, 730-906, Гиёнсангбук-До, г. Гуми, Гонгдан-Донг, 299)	Китай, 210038, г. Нанджин, Зона Экономического и Технического Развития, Яоксин Роуд, 346	06-500, Польша, Млава, ул.ЛГ Электроникс 7.	143160, Российская Федерация, Московская область, Рузский городской округ, территория Минское шоссе, километр 86-й, дом 9.

НАИМЕНОВАНИЕ И АДРЕС ИМПОРТЕРА

ООО «ЛГ Электроникс РУС»
143160, Российская Федерация, Московская область, Рузский городской округ, территория Минское шоссе, километр 86-й, дом 9.

Только для России

Претензии (предложения) по качеству товара, ремонту и техническому обслуживанию принимает:

Фирменный сервис центр, г.Москва, 2-я Карпатская ул., дом 4.

Информацию о сервисных центрах можно получить в службе поддержки Клиентов.

Срок службы данного товара - 5 лет со дня передачи товара потребителю.



Символ «Петля Мебиуса» указывает на возможность утилизации упаковки. Символ может быть дополнен обозначением материала упаковки в виде цифрового и/или буквенного обозначения.

ДАННЫЕ ПО ЭНЕРГОЭФФЕКТИВНОСТИ ДЛЯ МОДЕЛЕЙ ТЕЛЕВИЗОРОВ LG

* Указанные модели телевизоров не имеют «выключенного режима».
Для полного отключения телевизора отсоедините его от сети питания.

РУССКИЙ

Модель:	Удельная мощность рабочего режима: Вт/см ²	Потребляемая мощность изделием в режиме ожидания: Вт	Потребляемая мощность изделием в выключенном режиме:
24TQ510S	0,025	0,4	отсутствует
24TQ520S	0,025	0,4	отсутствует
27TQ615S	0,019	0,4	отсутствует
27TQ625S	0,019	0,4	отсутствует
28TQ515S	0,018	0,4	отсутствует
28TQ525S	0,018	0,4	отсутствует
28LQ515S	0,018	0,4	отсутствует
28LQ525S	0,018	0,4	отсутствует

rushop.lg.com - официальный интернет-магазин ООО «LG Электроникс РУС»,
ОГРН 1045011656084.

Условия интернет-магазина, сроки и география доставки, а также варианты
оплаты указаны на сайте.



Модель и серийный номер устройства указаны на задней панели
устройства.

Запишите их ниже на случай, если потребуется техническое
обслуживание.

Модель

Серийный номер