



**Perfect Weima, Perfect Life!**



WWS0722A/E-J / 24A/E-J / 26A/E-J **МОДЕЛЬ**

**РУКОВОДСТВО ПО ЭКСПЛУАТАЦИИ  
WEIMA DELUXE**

**EAC**

Weima Agricultural Machinery Co., Ltd

Add: Area B, Luohuang Industry Zone, Jiangjin, Chongqing

Web: [www.weimapower.com](http://www.weimapower.com)

**Weima Agricultural Machinery Co., Ltd**

## Внимание

- ▲ Любые изменения операторов или дилеров сами по себе запрещены
- ▲ Применение не по назначению запрещено
- ▲ Пожалуйста, внимательно прочитайте руководство пользователя и убедитесь, что вы понимаете инструкции перед использованием машины
- ▲ Любые неисправности или травмы, вызванные невыполнением вышеуказанным условиям, наша компания будет освобождена от каких-либо обязанностей и гарантийных услуг для этой машины.



## Спасибо за приобретение нашего снегоуборщика

- Данное руководство содержит информацию об эксплуатации и обслуживании снегоочистителя WWS0722A / 24A / 26A.
- Мы оставляем за собой право вносить изменения без предварительного уведомления и без каких-либо обязательств.
- Без письменного согласия любую часть этого руководства не разрешается дублировать.
- Руководство считается частью снегоочистителя, которое предоставляется при продаже машины.
- Вид снегоуборщика и его технические характеристики, на момент продажи могут отличаться от заявленных в данном руководстве.
- Технический стандарт: ISO 8437: 1989 + AMD1: 1997 Снегоочиститель. ANSI / OPEI B71.3-2014. Q / WM54-2017
- Номер разрешения на производство двигателя: XK06-002-00252

## ИНФОРМАЦИЯ ПО ТЕХНИКЕ БЕЗОПАСНОСТИ

Приведенные ниже символы могут встречаться на машине и в сопутствующей документации. Ознакомьтесь и поймите их значение.

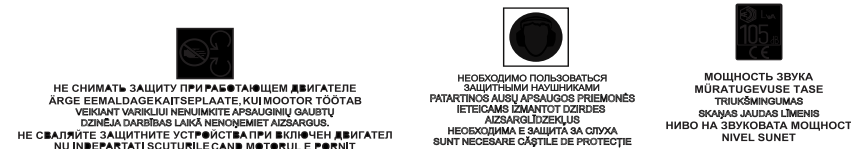
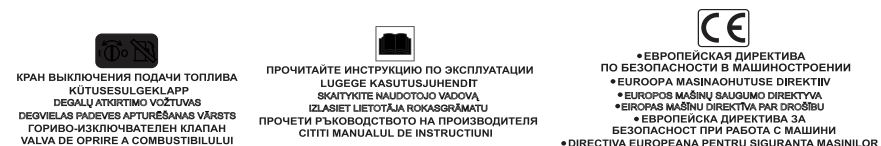

## СОДЕРЖАНИЕ

<b>Раздел 1.</b> Инструкции по безопасности и предупреждение.....	01
1. Обучение.....	01
2. Меры предосторожности.....	01
3. Инструкции по эксплуатации.....	02
4. Инструкции по техническому обслуживанию и хранению.....	03
<b>Раздел 2.</b> Расположение и количество предупреждающих знаков безопасности..	04
1. Предупреждающие обозначения.....	04
2. Расположение предупреждающих знаков безопасности.....	05
<b>Раздел 3.</b> Технические требования и установки.....	06
1. Технические данные.....	06
<b>Раздел 4.</b> Способы установки.....	07
1. установка.....	07
2. Регулировка салазок.....	09
3. Диаграмма устройства.....	09
<b>Раздел 5.</b> Сфера применения.....	09
<b>Раздел 6.</b> Эксплуатация.....	10
1. Проверка и добавление масла.....	10
2. Эксплуатация и управление.....	10
3. Запуск.....	11
4. Уборка снега.....	12
5. Инструкция по сцеплению.....	12
<b>Раздел 7.</b> Работа двигателя.....	13
1. Стартовые шаги.....	13
2. Остановка двигателя.....	14
<b>Раздел 8.</b> Обслуживание .....	14
1. Техническое обслуживание .....	14
2. Замена поперечного болта .....	15
3. Хранение двигателя в течение длительного периода .....	15
4. Хранение снегоочистителя в течение длительного периода.....	17
<b>Раздел 9.</b> Общие проблемы и устранение неисправностей .....	18
1. Общие проблемы двигателя .....	18
2. Другие неисправности и их устранение.....	18
<b>Раздел 10.</b> Комплектация.....	18

## РАЗДЕЛ 1. ИНСТРУКЦИИ ПО ТЕХНИКЕ БЕЗОПАСНОСТИ И ПРЕДУПРЕЖДЕНИЕ

1. Внимательно прочитайте руководство по эксплуатации и сервису. Подробно ознакомьтесь с органами управления и порядком работы. Изучите, как остановить машину и быстро вернуть в нерабочее положение органы управления.
2. Никогда не позволяйте детям осуществлять эксплуатацию снегоотбрасывателя. Никогда не допускайте других лиц к эксплуатации машины без подробного инструктажа.
3. Не допускайте нахождения в рабочей зоне посторонних лиц, особенно маленьких детей, а также животных.
4. Соблюдайте особую осторожность чтобы избежать скольжения или падения, особенно при движении машины назад.

### Подготовка

1. Тщательно подготовьте обрабатываемый участок, удалив с него все посторонние предметы – коврики, санки, доски, провода и т.д.
2. Перед запуском двигателя приведите все органы управления движением в нейтральное положение.
3. Не осуществляйте эксплуатацию машины не одев соответствующей зимней одежды. Надевайте обувь, в которой можно уверенно ходить по скользкой поверхности.
4. Проявляйте осторожность при обращении с топливом; оно чрезвычайно огнеопасно.
  - a) Используйте для хранения топлива только пред-назначенную для этого емкость.
  - b) Никогда не доливайте топлива в работающий или горячий двигатель.
  - c) Заправляйте машину топливом вне дома, с особой осторожностью. Никогда не заправляйте машину в помещении.
  - d) Тщательно закройте емкости с топливом и вытрите пролитое топливо.
5. Для подключения снегоотбрасывателей с электрическим двигателем, а также с электростартером, используйте трехжильный провод с заземлением.
6. Для уборки снега с гравийных и щебеночных поверхностей отрегулируйте высоту захвата.
7. Никогда не производите каких-либо регулировок при работающем двигателе (за исключением случаев, отдельно указанных производителем).
8. Перед началом уборки снега дайте двигателю и машине адаптироваться к температуре окружающего воздуха.
9. В процессе работы любой оснащенной двигателем машины может быть отброшен какой-либо посторонний предмет, что особо опасно для глаз. При эксплуатации машины, сервисном обслуживании и настройке используйте средства защиты органов зрения.
10. Используйте защитные наушники, чтобы избежать повреждения слуха.

### Эксплуатация

1. Не допускайте нахождения рук и ног вблизи и под вращающимися частями машины. Никогда не стойте перед дефлектором на пути выброса снега.
2. Проявляйте особую осторожность при эксплуатации или передвижении через гравийные пешеходные и автомобильные дороги. Опасайтесь скрытых опасных участков и транспортных средств.

3. Если произошло столкновение машины с неизвестным препятствием, заглушите двигатель, отсоедините провод от свечи зажигания, тщательно обследуйте снегоотбрасыватель на предмет наличия повреждений и, если необходимо, произведите ремонт перед тем как снова запустить двигатель.
4. При сильной вибрации машины, немедленно остановите двигатель и выясните причину вибрации. Вибрация обычно является признаком неисправности.
5. Всегда останавливайте двигатель если вы приостановили эксплуатацию, перед очисткой кожуха или раструбы, а также если вы собираетесь проводить осмотр, ремонт или регулировку машины.
6. Перед чисткой, ремонтом или осмотром убедитесь что все движущиеся части машины остановились. Отсоедините провод от свечи зажигания и расположите его так, чтобы исключить случайный запуск двигателя. В машине с электродвигателем отсоедините кабель.
7. Не запускайте двигатель внутри помещений, исключение составляют случаи, когда устройство нужно выкатить из дома или закатить в дом. Откройте двери; выхлопные газы опасны для здоровья.
8. Не машину снег поперек склона. Проявляйте особую осторожность при изменении направления наклона. Не пытайтесь чистить от снега крутые склоны.
9. Никогда не используйте снегоотбрасыватель при отсутствующих на месте защитных приспособлениях.
10. Никогда не используйте снегоотбрасыватель вблизи стеклянных деталей, автомобилей, витрин и т.д. без предварительной регулировки угла выброса снега. Не подпускайте к машине детей и животных.
11. Не перегружайте снегоотбрасыватель пытаясь убрать большое количество снега на большой скорости.
12. Никогда не работайте на высокой скорости на скользкой поверхности. Будьте осторожны при движении в обратном направлении.
13. Никогда не направляйте дефлектор на прохожих и не допускайте, чтобы они находились впереди устройства.
14. Разблокируйте все рычаги управления приводами в случае транспортировки машины, а также если вы завершили эксплуатацию.
15. Используйте только приспособления и аксессуары одобренные производителем снегоотбрасывателя (такие как грузы для колес, противовесы и т.д.).
16. Никогда не эксплуатируйте снегоотбрасыватель при недостаточной видимости и освещении. Крепко держитесь за рукоятки снегоотбрасывателя и внимательно следите, куда наступаете. Во время эксплуатации передвигайтесь шагом; ни при каких обстоятельствах не переходите на бег.

## Уход и хранение

1. Часто проверяйте кожухи, срезные болты, монтажные болты двигателя и т.д. для обеспечения необходимой затяжки и безопасного рабочего состояния оборудования.
2. Не допускайте хранения снегоотбрасывателя с топливом в топливном баке в помещениях с повышенной опасностью его воспламенения (наличие нагревателей, сушилок для белья, котлов отопления и т.д.). Перед помещением машины на хранение дайте двигателю остыть.
3. Помещая снегоотбрасыватель на длительное хранение прочитайте о необходимых действиях в данной инструкции по эксплуатации.
4. Поддерживайте в хорошем состоянии таблички с данными по безопасности и использованию.
5. По окончании уборки снега дайте устройству поработать несколько минут во избежание "прихватывания" ротора.

## РАЗДЕЛ 2. РАСПОЛОЖЕНИЕ И КОЛИЧЕСТВО ПРЕДУПРЕЖДАЮЩИХ ЗНАКОВ БЕЗОПАСНОСТИ

### 1. Предупреждающие знаки безопасности



#### A1 Предупреждение о безопасности разместите на топливном баке

1. Опасность! Внимательно прочитайте руководство перед началом работы.
  2. Предостережение, высокая температура, не прикасайтесь.
  3. Осторожно, не курить.
  4. Предостережение, избегайте вдыхания выхлопных газов
- Количество: 1 шт.

#### A2 Предупреждающие знаки против скрученных травм для разгрузочного желоба



Наденьте колпачок разгрузочного желоба. Не вставляйте какую-либо часть тела в лоток, когда импеллер вращается.

Количество: 1 шт.

#### A3 Предупреждающая надпись находящаяся на раструбе



Всегда останавливайте двигатель если вы приостановили эксплуатацию, перед очисткой кожуха или раструбы, а также если вы собираетесь проводить осмотр, ремонт или регулировку машины.

#### A4 Знаки безопасности на коже шнека

1. Опасность.
2. Запрещается распространять любую часть тела, такую как руки и ноги, в снежный корыто или снежный покров.
3. Предотвращение травм от вылетающих объектов.
4. Держаться подальше от людей при работе.
5. Отключите питание перед ремонтом и обслуживанием.
6. Носить защитные перчатки
7. Прочитайте руководство оператора.
8. Носить защитные наушники и очки



#### ! ВНИМАНИЕ

1. Запомните вышеуказанные предупредительные знаки безопасности во избежание получения травм.
2. Если предупреждающие знаки безопасности потеряны или неясны, пожалуйста, поручите дистрибьюторам получить их бесплатно от Weima. Устройство можно использовать после наклеивания знаков в соответствии с Рисунком 1

#### 2. Расположение предупреждающих знаков безопасности

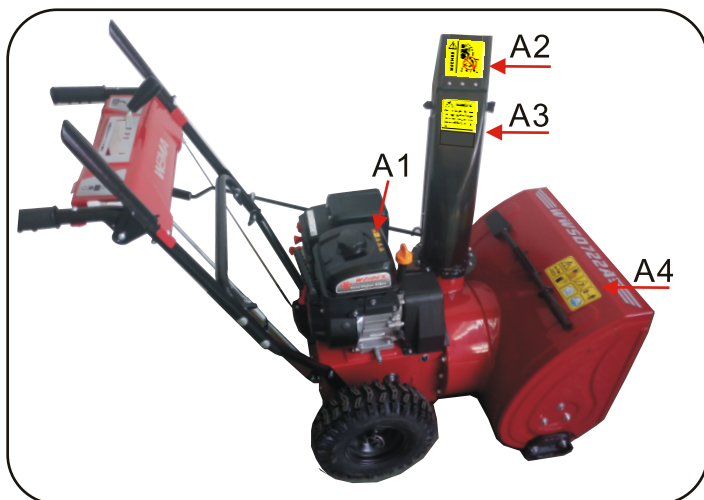

## Раздел 3. Технические требования и установки.

### 1. Основные технические данные

№.	Наименование	Ед. изм	Характеристики	
1	Модель	/	WWS0722A/E-J / 24A/E-J / 26A/E-J	
2	Кол-во скоростей	/	4 в перед 2 н азад	
3	Название модели	/	210FS/E	
	Ном. мощность	кВт	4.5	
	Крут. момент/скор. (Нм)/об/мин		12.5/2500	
	Мах. об. двиг.	об/мин	3600	
	Запуск	/	Ручной пуск / Электрический	
	Объем двигателя	см3	212	
4	Output Stage	/	Stage 2	
5	Режим перемещения	/	Самоходный	
6	Снег	ширина захвата	см	56/61/66
		Высота захвата	см	53
7	Шнек	тип шнека	/	Ледорубка
		Измерение	Диаметр шнека	см
8	Управление дрос. заслонкой	/	Дистанционное управление	
9	Упр. сливным патрубком	/	Вручную	
10	Управление одной рукой	/	/	
11	Регулировка руля	/	/	
12	Скорость работы	км/ч ас	1.4х3.7	
13	Размеры		мм	890x620x690
				890x670x690
				890x720x690
14	Вес брутто	kg	77	
15	Дальность выброса снега	м	10-15м	
16	Уровень шума	ДцБ	80-100	

Форма 1

※ все данные, изображения и спецификации являются типичными и только для справки и могут быть изменены из-за улучшения продукта без предварительного уведомления

## РАЗДЕЛ 4. ИНСТРУКЦИЯ ПО УСТАНОВКЕ

### 1. Сборка после распаковки

Примечания: после распаковки, пожалуйста, обратитесь к рисунку установки, чтобы проверить, включены ли все запасные части. Если они отсутствуют, обратитесь к поставщикам.

#### 1.1 Нижняя ручная установка

Используйте 4 штуки для каждого болта (1) для фрезы M8x25 и пружинной распорки (2) и плоской прокладки (3). Установите нижнюю ручку в 2 отверстия (см. Рис. 1) на каждой стороне корпуса.



Рисунок 1

1. Болт M8x25
2. Гровер
3. Шайба
4. Нижняя ручка

#### 1.2. Установка панели управления

Установите в каждое отверстие болт (1), затем наденьте изогнутую шайбу (2) после чего накрутите пластиковую ручку (3) и зажмите гайкой (4) для того, чтобы зафиксировать панель управления (5).

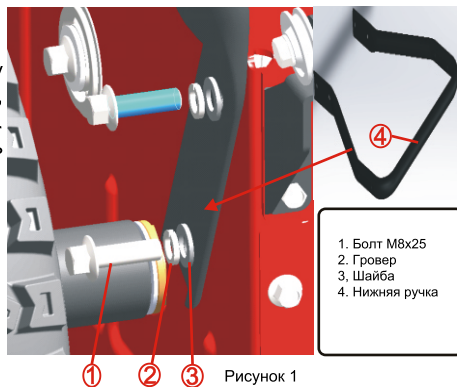

Рисунок 2

1. Болт M8x50
2. Шайба
3. Пластиковая ручка
4. Гайка
5. Панель управления

#### 1.3. Рычаг управления дросельной заслонкой.

Возьмите фиксирующую гайку (1) и пластиковую ручку (2), 2шт. изогнутых шайб (3), болт (4) для установки рычага управления, гайку M8 (5) чтобы зафиксировать рычаг управления разгрузочным лотком в отверстия (см. Рис. 3) рукоятки.

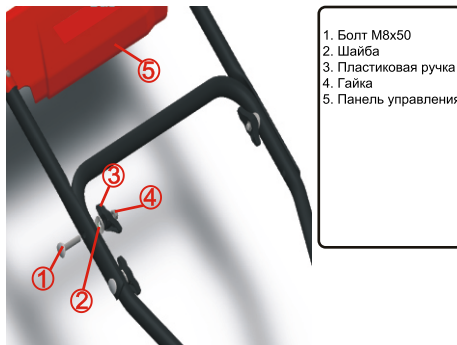

Рисунок 3

1. Гайка M8
2. Пластиковая ручка
3. Шайба
4. Болт
5. Гайка M8
6. Рычаг поворота раструба

#### 1.4. Чтобы собрать ротор желоба

- Смонтируйте переднюю часть ротора желоба.
- Установите пластиковую втулку (2) на переднюю часть ротора желоба.
- Установите желоба ротора с 1 плоской прокладкой (1) и 1 шпилька (3).

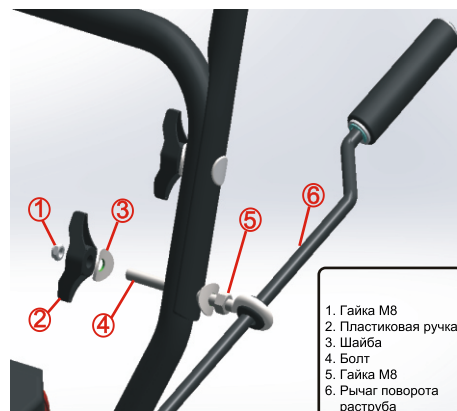
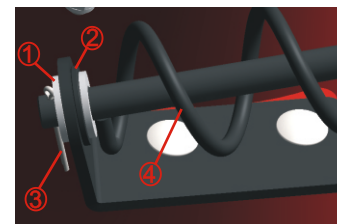

1. Шайба
2. Резиновая прокладка
3. Шплинт 2x25
4. Регулировка поворота раструба

Рисунок 4

#### 1.5 Установка разгрузочного желоба

Установите 1 кусок

разгрузочного желоба через направляющий цилиндр и закрепите его 3-мя частями предельного блока (3). Используйте 6 штук шестигранного болта (5) и 6 штук фиксирующего болта (1) для их блокировки (см. Рис. 5, рис. 6).

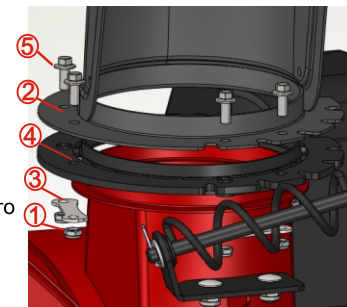

1. Охлаждающая гайка M6
2. Выгрузной желоб
3. Предельный блок выгрузного желоба
4. Пластиковое кольцо
5. Шестигранный Болт фланца M6x16

Рисунок 5



Рисунок 6

#### 1.6. Регулировка скорости вращения рычага привода

Установите рычаг управления скоростью привода (1) на зажим контрольной панели зафиксируйте его пружиной (2), шайбой (3) и шплинтом (4). Установите другой конец рычага управления на соединительную пластину (5) и зафиксируйте его с помощью шайбы (3) и шплинта (4).

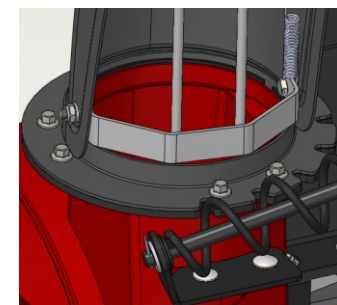
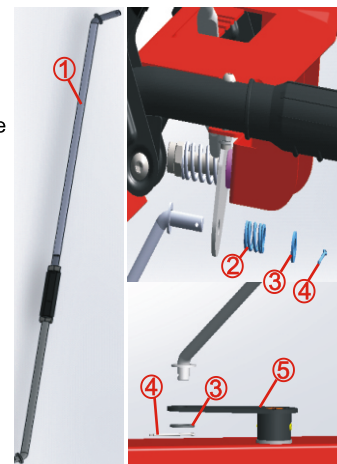

1. рычаг управления скоростью привода
2. Пружина
3. Шайба
4. Шплинт
5. сдвигная соединительная пластина

Рисунок 7

## 7. Установка и регулировка сцепления

Завинтите 2 болта (2) сцепления в отверстие как слева, так и справа от рукоятки сцепления. Подсоедините и зафиксируйте левую и правую втулку (4) и болт (2) с резьбовым штифтом до тех пор, пока кабель не выпрямится и не заблокируете его контргайкой (3)

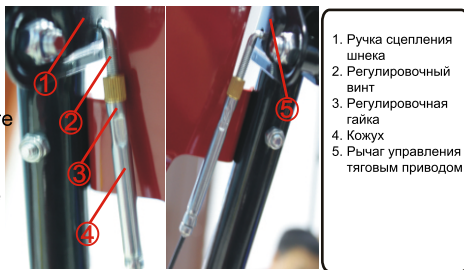

1. Ручка сцепления шнека
2. Регулировочный винт
3. Регулировочная гайка
4. Кожух
5. Рычаг управления тяговым приводом

Figure 8

### 1. Регулировка салазок

Для нормальной установки никаких регулировок не требуется. Только когда стопорная гайка (2) ослабляется или пластины скольжения (1) недостаточно высоки от земли, стопорная гайка (2) может ослабиться. Сделайте зазор на 5-6 мм между пластинами скольжения (1) и землей, а затем закрепите стопорную гайку (2).

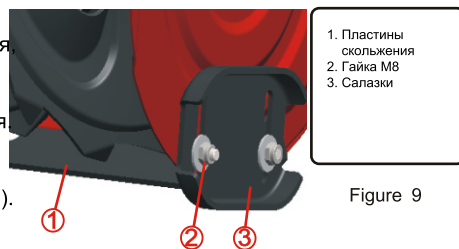

1. Пластины скольжения
2. Гайка М8
3. Салазки

Figure 9

## 3. Диаграмма устройства



1. Сцепление
2. Рычаг управления скоростью
3. Панель управления
4. Кабель сцепления
5. Нижняя рукоятка
7. Двигатель
8. Раструб
9. Лопатка для чистки
10. Корпус шнека
11. Опорные пластины
12. Колесо
13. Ключ безопасного запуска
14. кабель привода шнека

Figure 10

## РАЗДЕЛ 5. СФЕРА ПРИМЕНЕНИЯ

Снегоуборщик Применяется для очистки снежного покрова во дворе собственного дома, для очистки дороги по улице и т.д. Запрещается использовать машину на склонах угол которых превышают 20°, там где есть посторонние предметы и большие выступы гравия.

## РАЗДЕЛ 6. ЭКСПЛУАТАЦИЯ

### 1. Проверка и добавление масла

- 1.1. Проверяйте уровень масла в двигателе на ровной поверхности.
- 1.2. Снимите крышку масляного бака со щупом уровня масла, вытрите его насухо, вставьте щуп обратно и закрутите крышку, подождите несколько секунд, снова выкрутите крышку и посмотрите уровень на щупе. При необходимости долейте масло до отметки "FULL" на щупе. Не лейте масла больше этого уровня.
- 1.3. Залейте бензин в бак до уровня несколько ниже уровня горловины. Не переливайте. Используйте чистый бензин без содержания свинца с минимальным октановым числом 87. Не смешивайте масло с бензином. Приобретайте бензин в количестве, которое сможете выработать за 30 дней, что обеспечит заправку устройства свежим бензином.

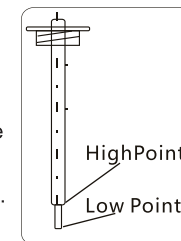

Figure1 OIL

### ⚠ ВНИМАНИЕ

Вытрите пролитое масло или топливо. Не храните, не переливайте и не используйте бензин возле источников открытого огня.

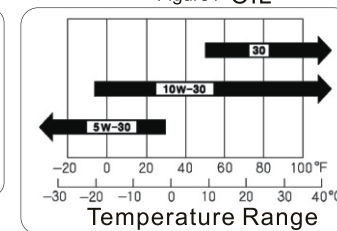

Figure2 OIL SAE GRADE

### 2. Эксплуатация и управление

Внимательно изучите назначение всех органов управления, прежде чем заливать бензин и пытаться завести двигатель.

#### Остановка

##### ПРИВОД ХОДА

Нажмите рычаг управления приводом хода для остановки движения снегоотбрасывателя вперед или назад.

##### ШНЕК

Отпустите рычаг управления приводом шнека чтобы остановить уборку снега.

##### ДВИГАТЕЛЬ

Установите рычаг управления заслонкой в по-ложение "STOP".

Выньте ( не поворачивая) ключ безопасного за-пуска (D) чтобы избежать использование машины посторонними.

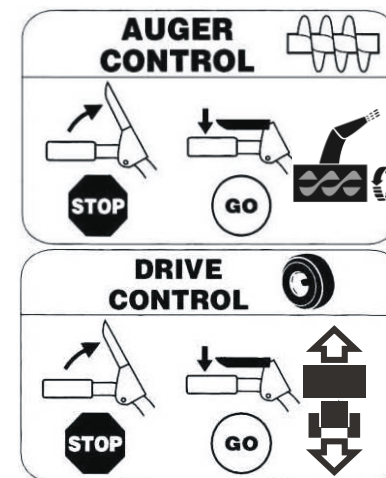



## 2.3. Управление дефлектором

Дефлектор раструба крепится к верхней части раструба и обеспечивает отбрасывание снега в сторону от оператора. В случае если неисправности дефлектора, он подлежит замене.

Для изменения направления и дальности отбрасывания снега см. раздел "ДЛЯ УПРАВЛЕНИЯ ВЫБРОСОМ СНЕГА" в разделе "ПОРЯДОК РАБОТЫ" данной инструкции.

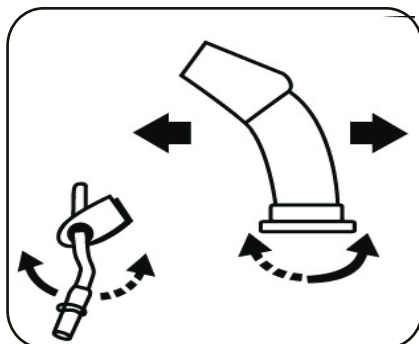

**ВНИМАНИЕ:** Во избежание серьезных травм никогда не осуществляйте эксплуатацию снегоотбрасывателя со снятым или неисправным дефлектором.

## 3. Запуск

Двигатель вашего снегоочистителя оборудован электрическим стартером на 230 В перем. тока и ручным стартером. Электрический стартер оснащен трехжильным разъемом питания и предназначен для работы от 230 В перем. тока бытовой розетки.

Убедитесь, что электросеть в вашем доме имеет напряжение 230 Вольт и имеет возможность подключения через трехжильный провод с заземлением. Если вы не уверены, проконсультируйтесь в соответствующей энергетической службе.

**ПРИМЕЧАНИЕ:** Используйте удлинительный шнур, рекомендованный для применения вне помещения, длиной не более 15 м (50 футов).

**ПРЕДУПРЕЖДЕНИЕ:** Не используйте электрический стартер, если система в вашем доме не выполнена трехжильным проводом с заземлением и имеет напряжение 230 В. Это может привести к травме или поломке устройства.

## 4. Уборка снега

- Во время работы дроссельная заслонка должна быть максимально открыта. Полностью открытая заслонка обеспечивает наилучший режим работы устройства.
- Наиболее легко и эффективно убирать снег сразу после того как он выпал.
- Для уборки очень тяжелого снега уменьшите ширину захвата путем частичного захвата уже убранной полосы и уменьшите скорость.
- После каждого использования очистите снегоу-борщик и вытрите насухо чтобы он был готов к следующему использованию.



## 5. Инструкция по сцеплению

- Будьте осторожны с вращающейся крыльчаткой. Держите руки, ноги, волосы и уберите одежду от любых движущихся частей машины.
- Внимание. Глушитель и его близлежащие части станут очень горячими при работе двигателя.
- Всегда запускайте двигатель на полном газу или близком к полному дросселю.
- Всегда адаптируйте скорость машины к снежному положению и отрегулируйте скорость с помощью рычага управления скоростью. Убедитесь, что машина выбрасывает снег равномерно.
- Легче и эффективнее удалить снег сразу после его падения.
- Всегда бросайте снег по ветру, когда это возможно.
- Отрегулируйте высоту пластины скольжения с помощью гаечного ключа на 13 мм. На плоской поверхности, асфальтовой дороге, скребок должен подниматься на 5-6 мм от земли. На неровной поверхности, такой как гравийная дорога, ледяной скребок должен быть слегка поднят над верхушкой гравия и убедиться, что гравий и камень не входят в снегоочиститель. Это приведет к личным травмам, если посторонние предметы будут отброшены с высокой скоростью.
- Если растроб забился не используйте его до проведения следующей операции: отпустить рукоятку сцепления. Отсоедините кабель свечи зажигания. Не засовывайте руки в растроб и под кожу к шнеку. Для удаления засорения используйте прилагаемый очищающий инструмент.

### **ВНИМАНИЕ**

Если сцепление не работает из-за непредвиденных обстоятельств, ручка должна быть немедленно отпущена и находится в исходном положении или выключатель зажигания должен быть выключен.

## РАЗДЕЛ 7. РАБОТА ДВИГАТЕЛЯ

### 1. Стартовые шаги

#### ⚠ ВНИМАНИЕ

Перед запуском двигателя рычаг управления скоростью должен находиться в положение первой передачи, а рукоятка сцепления должна быть отпущена.

#### 1.1 Повернуть топливный клапан в положение ON.



#### 1.2 Поверните ручку дроссельной заслонки в положение ЗАКРЫТЬ

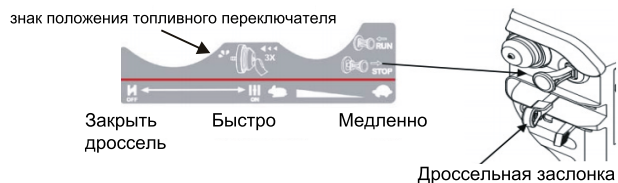

#### 1.3 Установите переключатель ON / OFF в положение RUN.

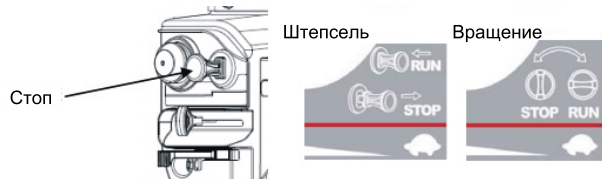

#### 1.4. Старт бустерного насоса

Бустерный насос предназначен для холодного запуска в чрезвычайно холодных условиях. Бустерный насос используется для более легкого запуска двигателя при низкой температуре.

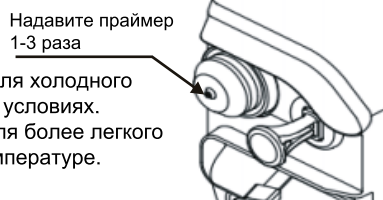

#### 1.5 Запуск

1.5.1 Ручной запуск: Потяните ручку стартера до тех пор, пока не почувствуете сопротивление. Продолжайте тянуть до тех пор, пока вырез на стартере не сравняется с отверстием на стартере.



#### ⚠ ВНИМАНИЕ

Ручной стартер назад резко не отбрасывайте. Возвращайте его в исходное положение медленно.

#### 1.5.2 Электрический запуск:

Подключите напряжение и нажмите кнопку запуска на панели управления. Запуск двигателя выполнить в течение 5 секунд, непрерывный старт не может быть более 10 раз подряд. Следующий старт нужно делать через 40 минут.



Внимание : Напряжение доступа пользователя 120В или 230В ,Клиенты в разных регионах относятся к заводской табличке напряжения электродвигателя стартера.

#### 1.6 Когда двигатель прогревается, медленно перемещайте ручку дроссельной заслонки в положение ON.



### 2. Стоп двигатель

В непредвиденных ситуациях вытащите ключ включения / выключения, чтобы остановить двигатель. Затем выключите положение топливного клапана.



## РАЗДЕЛ 8. ОБСЛУЖИВАНИЕ

Во время работы снегоборщиком происходит трение, износ и изменение нагрузки, что приводит к разрыву болтов и износу компонентов, нарушению нормальной работы системы и вызывает проблемы, такие как отклонение от ненормального допуска, увеличение потребления масла, несоосность различных компонентов. Это серьезно влияет на нормальное использование снегоочистителя. Чтобы избежать вышеуказанных обстоятельств, строго на строго должна проводиться предварительная проверка и техническое обслуживание, чтобы сохранить превосходное техническое состояние снегоочистителя и продлить срок службы машины.

### 1. Техническое обслуживание

Service Terminals	Период	Период				
		Ежедневно	20 час.	50 час.	100 час.	150 час.
Проверять, подтягивать гайки и болты		✓				
Следить за уровнем масла		✓				
Производить замену масла			✓ 1 раз	✓ 2 раз	✓ 3 раз и в дальнейшем	
Проверять утечку масла		✓				
Удалять засорения и посторонние объекты		✓				
устранять неисправности		✓				
Регулировка элементов управления		✓				
Смазывать червячный вал			✓ 1 раз	✓ 2 раз	✓ 3 раз	✓ 4 раз и в дальнейшем
Смазать устройство связи				✓		
Осмотреть давление в шинах				✓		
Пров. и заменить свечу зажигания					✓	

**⚠ ВНИМАНИЕ** Ежегодно проверяйте и чистите свечу зажигания, отрегулируйте зазор до 0,7-0,8 мм. Если электрод сгорел, замените свечи зажигания

## 2. Замена срезного болта

Разблокируйте все органы управления и установите переключатель ВКЛ / ВЫКЛ в положение "OFF". Убедитесь, что все вращающиеся детали остановились.

Извлеките ключ безопасного запуска. Отсоедините провод свечи зажигания от свечи и расположите его так, чтобы избежать случайного контакта со свечей.

Совместите отверстие во втулке шнека с отверстием на валу шнека и установите новый 1/4-20 x 2" срезной болт. Установите 1/4-20 гайку и тщательно затяните.

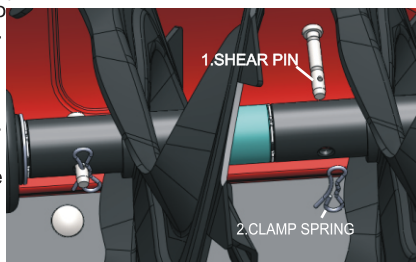

## 3. Хранение двигателя в течении длительного периода

**⚠ ВНИМАНИЕ**

После использования обязательно дайте остыть двигателю, чтобы предотвратить травмы или пожар.

### 3.1. подготовка к хранению

Надлежащие средства хранения являются ключом к уменьшению проблем с двигателем и сохраняют хорошие состояние. Избавьтесь от ржавчины и каких либо повреждений вашего двигателя, чтобы его можно было легко запустить в следующий раз.

### 3.2. Очистка

Если двигатель просто перестает работать, дайте ему остыть в течение как минимум 30 минут, чтобы очистить его. Очистите всю поверхность и нанесите смазку на поверхность ржавого металла.

**⚠ ВНИМАНИЕ**

Не мойте двигатель водой, чтобы вода не попала в цилиндр через воздушный фильтр и глушитель, что может привести к повреждению двигателя.

### 3.3 Топливо

Бензин легко окисляется и испаряется во время хранения. Это приведет к возникновению засоренности топливный канал, что может вызвать трудности при запуске. Если топливо в вашем двигателе ухудшилось во время хранения, необходимо произвести техническое обслуживание или заменить карбюратор и другие запасные части топливного канала. Если вы храните более 30 дней, слейте бензин с карбюратора и топливного бака или запустите двигатель, чтобы выпалить все топливо

**⚠ ВНИМАНИЕ** Топливо легко воспламеняется, и может взорваться при определенных обстоятельствах. Курение на рабочем месте ЗАПРЕЩЕНО.

3.1.1. Когда кран подачи топлива открыт открутите отстойник, слейте топливо с топливного бака и отстойника в резервуар для хранения. Затем прикрутите отстойник назад.

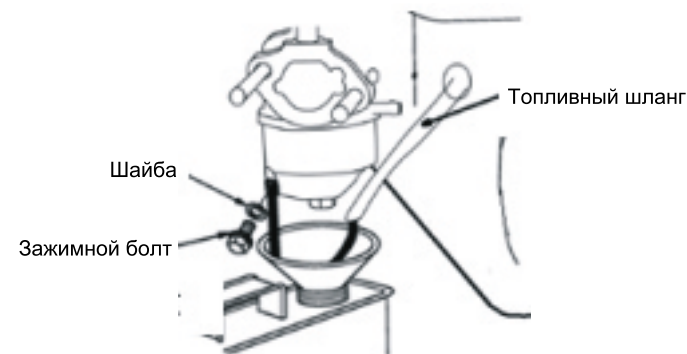

### 3.4. Смазка

3.4.1. Смените смазку перед следующим использованием.  
3.4.2. Выньте свечу зажигания специальным торцевым ключом. Налейте небольшую ложку чистой смазки через отверстие свечи зажигания в цилиндр. Запустите двигатель для нескольких прогонов, чтобы сделать смазку равномерной. Замените свечу зажигания.

### 3.5. Ржавчина в нутри двигателя

3.5.1. Медленно потяните рукоятку, пока не почувствуете сопротивление. Продолжайте тянуть, пока сопротивление не исчезнет. В это время впускной и выпускной клапаны находятся в закрытом положении, что помогает предотвратить коррозию внутри двигателя.

### 3.6. Меры предосторожности при хранении

3.6.1. Если какое-либо топливо осталось в карбюраторе или топливном баке при хранении двигателя, оно должно избегать опасности. Место хранения должно быть хорошо проветрено. Хранить вдали от места нагрева или предметов, которые могут образовывать искры.  
3.6.2. Не храните машину во влажном месте, чтобы избежать ржавчины.  
3.6.3. Установите двигатель в горизонтальное положение, избегайте утечки масла и смазки.  
3.6.4. Закройте топливный клапан, чтобы избежать утечки.  
3.6.5. Используйте крышку, чтобы предотвратить попадание пыли в двигатель и выхлопные части. Не используйте пластиковую ткань для покрытия двигателя.

### 3.7. Использование двигателя

- 3.7.1. Проверить двигатель согласно указанным методам
- 3.7.2. добавьте свежий бензин, если он испарится во время хранения. Бензин, хранящийся в течение длительного времени, будет окисляться и ухудшаться, что вызовет трудность запуска двигателя
- 3.7.3. Из-за небольшого количества смазки в цилиндре может быть немного, что предотвращает появление ржавчины, при первом запуске будет дым. Это нормально.

### 4. Хранение снегоочистителя в течение длительного периода

- 4.1. Очищать поверхность от пыли и грязи
- 4.2. Положите масло для защиты от ржавчины на неокрашенные поверхности, поверхности из неалюминиевого сплава.
- 4.3. Храните машину в хорошо проветриваемом сухом и защищенном помещении
- 4.3. Соблюдайте сертификат качества продукции и руководство по ремонту.

## РАЗДЕЛ 9. ОБЩИЕ ПРОБЛЕМЫ И УСТРАНЕНИЕ НЕИСПРАВНОСТЕЙ

### 1. Общие проблемы двигателя

Устранение неисправностей бензинового двигателя, см. Руководство по эксплуатации бензиновых двигателей

### 2. Другие неисправности и их устранение

Неисправность	Причина	Устранение
Не запускается	Залит двигатель	Откройте дросельную заслонку на максимум и прокрутите стартером при этом выкрутите свечу
	Вода в топливе или старое топливо	Добавить свежее топливо после слива топливного бака.
	Другое	Смотрите первоначальные действия в этом руководстве
Трудный запуск и неправильная работа	Провод свечи зажигания	Замените свечу зажигания
	Плохая вентиляция в крышке бака	Прочистите вентиляц. отверстие
Неисправность вращения шнека	Загрязнение внешних объектов	Прочистить
	Очисной нож	Заменить сломанный штифт
	Приводные ремни	Регул-ка ремня и направляющих
	Износ приводного ремня	Заменить ремень
Неисправность вращения шнека после отброса рукоятки	Неотрегулирован приводной ремень	Отрегулировать ремень
	Дефлектор отклонения в непр. полож.	Отрегул-ть отклон. дефлектора
Снегоборщик поворачивается в одну сторону	Давление в шинах не равно	Отрегулируйте давление в шинах
	Прокручивается одно колесо	Осмотреть штифт блокировки колес
	Неправильная регулировка салазок	Отрегул-те пластины скольжения
	Неровная регул-ка пластины скольж.	Отрегул-те пластины скольжения

## РАЗДЕЛ 10. КОМПЛЕКТАЦИЯ

No.	Наименование	Кол-во	Ед. изм	Примечание
1	Снегоборщик	1	Шт.	
2	Сумка для инструмента	1	Шт.	
3	Инструкция по применению	1	Шт.	
4	запасные части	1	Шт.	

# ГАРАНТИЙНЫЙ ТАЛОН № \_\_\_\_\_

Изделие \_\_\_\_\_

Серийный № \_\_\_\_\_

Дата продажи \_\_\_\_\_

Наименование торговой организации

Продавец

М.П.

## ВНИМАНИЕ!

При покупке инструмента требуйте у продавца проверки его надлежащего качества и комплектности, а также правильного заполнения гарантийного талона. Заполняются графы: модель, серийный номер, дата продажи, наименование торговой организации. Подпись продавца заверяется печатью. Руководство по эксплуатации изделия получил. С условиями предоставления гарантии ознакомлен и согласен. Товар получен в исправном состоянии, без видимых повреждений, в полной комплектности, проверен в моем присутствии, претензий ко внешнему виду и качеству товара не имею.

Подпись покупателя \_\_\_\_\_

Дата приема в ремонт \_\_\_\_\_

Дата приема в ремонт \_\_\_\_\_

Дата выдачи из ремонта \_\_\_\_\_

Дата выдачи из ремонта \_\_\_\_\_

Серв. центр / подпись / \_\_\_\_\_

Серв. центр / подпись / \_\_\_\_\_

### Гарантийный талон

№ \_\_\_\_\_

Дата продажи \_\_\_\_\_

Дата приема в ремонт \_\_\_\_\_

Дата выдачи из ремонта \_\_\_\_\_

Изделие \_\_\_\_\_ № \_\_\_\_\_

Подпись покупателя \_\_\_\_\_

М.П. Сервисного центра

### Гарантийный талон

№ \_\_\_\_\_

Дата продажи \_\_\_\_\_

Дата приема в ремонт \_\_\_\_\_

Дата выдачи из ремонта \_\_\_\_\_

Изделие \_\_\_\_\_ № \_\_\_\_\_

Подпись покупателя \_\_\_\_\_

М.П. Сервисного центра