

GALAXY LINE

Руководство по эксплуатации
Пайдалану жөніндегі нұсқаулық

RUS

KAZ



Набор для стрижки
Шаш қиюға арналған жиынтық

GL4158

EAC

С ЭТОЙ МОДЕЛЬЮ ПОКУПАЮТ:



GL4207

БРИТВА АККУМУЛЯТОРНАЯ

- 2 независимых подвижных лезвия
- Сетки из ультратонкой японской стали
- Время непрерывной работы 45 минут
- Индикатор заряда
- Встроенный триммер для подравнивания висков
- Реверсивная работа ножей
- Возможность промывки блока ножей и сеток
- Работа от аккумулятора



GL4220

ТРИММЕР ДЛЯ БОРОДЫ И УСОВ

- Гибкая головка
- Ножи из нержавеющей стали
- Двустороннее лезвие
- Сухое и влажное бритье с пеной
- Время непрерывной работы аккумулятора до 2 часов
- USB зарядка
- Три насадки для установки длины щетины (1, 3, 5 мм)
- Дополнительное сменное лезвие в комплекте
- Защита от водяных брызг с любого направления
- Питание 220-240 В ~ 50 Гц



GL4852

ВЕСЫ МНОГОФУНКЦИОНАЛЬНЫЕ ЭЛЕКТРОННЫЕ

- Элемент питания типа «AAA», 2 шт. (в комплекте)
- Сверхточная сенсорная электронная система
- Платформа из высокопрочного стекла
- Жидкокристаллический дисплей
- Максимально допустимый вес 180 кг
- Цена деления 0,1 кг
- Определение веса тела, жировой, мышечной, костной масс, уровня жидкости в организме, индекса массы тела
- Рекомендуемая суточная норма потребления калорий
- Память на 10 человек
- Автоматическое отключение
- Индикатор перегрузки
- Индикация низкого заряда элементов питания
- Единицы измерения: килограмм, фунт, стоун
- Прорезиненные ножки



GL4230

ТРИММЕР ДЛЯ НОСА И УШЕЙ

- Элементы питания типа AA, 1 шт. (в комплекте)
- Защитный колпачок
- Лезвия из высококачественной нержавеющей стали
- Щеточка для чистки

ОГЛАВЛЕНИЕ / КІРІСПЕ

ФУНКЦИОНАЛЬНЫЕ ЭЛЕМЕНТЫ ЭЛЕКТРОПРИБОРА	4
ПРИНАДЛЕЖНОСТИ	5
МЕРЫ ПРЕДОСТОРОЖНОСТИ	6
ПЕРЕД ПЕРВЫМ ИСПОЛЬЗОВАНИЕМ	7
ВЫРАВНИВАНИЕ ЛЕЗВИЙ	8
НАСАДКА-РАСЧЕСКА	8
ЭКСПЛУАТАЦИЯ ЭЛЕКТРОПРИБОРА	9
ХРАНЕНИЕ И ТЕХНИЧЕСКОЕ ОБСЛУЖИВАНИЕ	11
УТИЛИЗАЦИЯ	11
ГАРАНТИЙНЫЕ УСЛОВИЯ	12
ТЕХНИЧЕСКИЕ ХАРАКТЕРИСТИКИ	14
ЭЛЕКТР ҚҰРАЛЫНЫҢ АТҚАРЫМДЫҚ ЭЛЕМЕНТТЕРІ	15
КЕРЕК-ЖАРАҚТАР	16
САҚТЫҚ ШАРАЛАРЫ	17
БІРІНШІ РЕТ ҚОЛДАНУДЫҢ АЛДЫНДА	18
ЖҮЗДЕРДІ ТЕҢЕСТІРУ	18
САПТАМА-ТАРАҚ	19
ЭЛЕКТР ҚҰРАЛЫН ПАЙДАЛАНУ	19
САҚТАУ ЖӘНЕ ТЕХНИКАЛЫҚ ҚЫЗМЕТ КӨРСЕТУ	21
КӘДЕГЕ ЖАРАТУ	21
КЕПІЛДІК ШАРТТАР	21
ТЕХНИКАЛЫҚ СИПАТТАМАЛАРЫ	23

Уважаемый покупатель!

Мы благодарим Вас за оказанное доверие и уверены, что Вы останетесь довольны покупкой. Техника GALAXY LINE разработана для создания атмосферы комфорта и уюта в Вашем доме.

Перед использованием прибора мы настоятельно рекомендуем Вам внимательно ознакомиться со всеми пунктами настоящего руководства по эксплуатации.

При покупке прибора необходимо удостовериться в его работоспособности, отсутствии механических повреждений, проверить комплектацию и наличие штампа торгующей организации, даты продажи и подписи продавца с номером модели и серийным номером, точно соответствующим серийному номеру на корпусе прибора.

ФУНКЦИОНАЛЬНЫЕ ЭЛЕМЕНТЫ ЭЛЕКТРОПРИБОРА

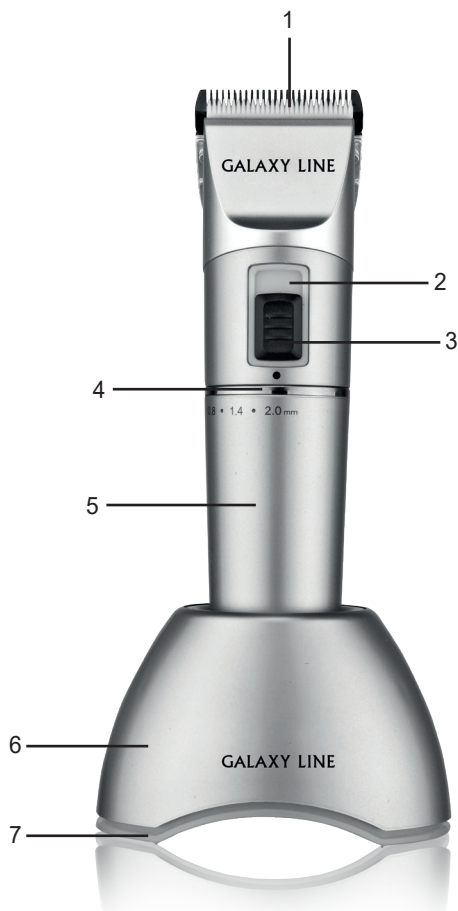

1. Блок ножей
2. Индикатор заряда и работы
3. Переключатель
4. Регулятор длины лезвия
5. Корпус
6. Подставка для зарядки
7. Индикатор работы подставки для зарядки.

ПРИНАДЛЕЖНОСТИ

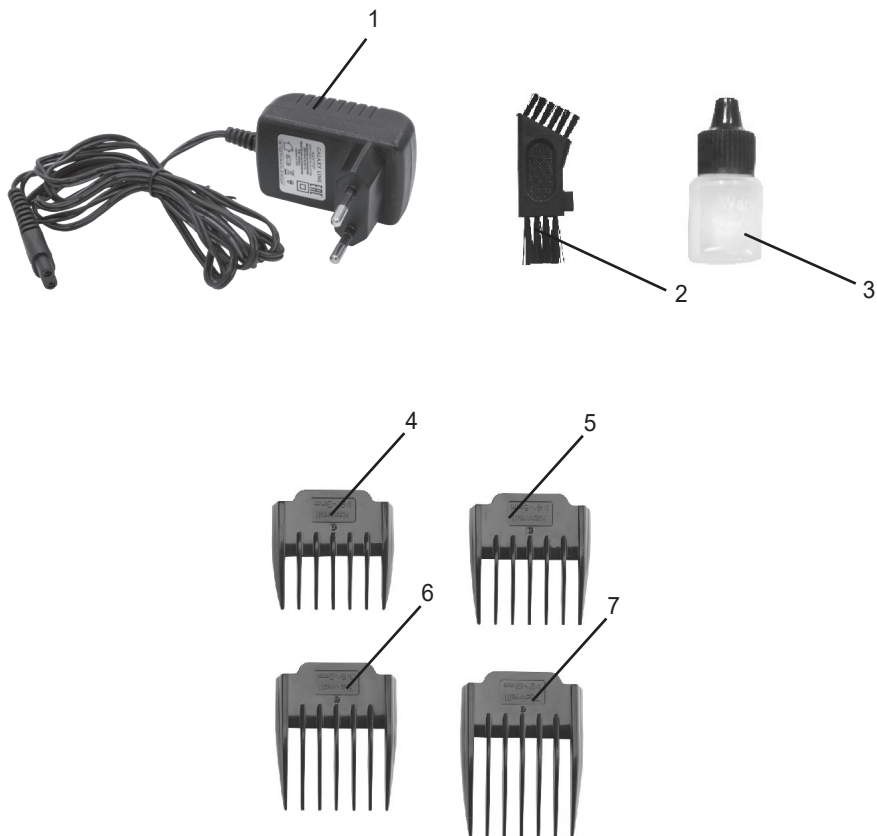

1. Адаптер
2. Щётка для очистки
3. Масло для смазки
4. Насадка-расчёска №1 (3 мм.)
5. Насадка-расчёска №2 (6 мм.)
6. Насадка-расчёска №3 (9 мм.)
7. Насадка-расчёска №4 (12 мм.)

МЕРЫ ПРЕДОСТОРОЖНОСТИ

Безопасная и стабильная работа электроприбора гарантируется только при соблюдении следующих условий:

1. Перед подключением электроприбора к сети питания необходимо убедиться, что параметры в сети соответствуют значениям 220-240 В ~ 50 Гц.
2. При отключении электроприбора от сети следует держаться за адаптер, а не за шнур питания.
3. Подключайте и отключайте адаптер от сети питания только сухими руками.
4. Не следует позволять детям контактировать с электроприбором, даже если он выключен и отключен от сети. Дети должны находиться под присмотром для недопущения игр с прибором.
5. Электроприбор нужно отключить от сети в случае любых неполадок, перед чисткой, при смене насадок и после окончания зарядки.
6. Не следует использовать электроприбор для любых иных целей, кроме указанных в настоящем руководстве. Работа, хранение и уход за электроприбором должны осуществляться строго в соответствии с настоящим руководством по эксплуатации.
7. Необходимо следить за целостностью шнура питания адаптера и корпуса электроприбора. Запрещается использовать электроприбор при наличии повреждений.
8. Данный продукт оснащен встроенной аккумуляторной батареей. Не бросайте электроприбор в огонь и не подвергайте его воздействию тепла.
9. Перед подключением электроприбора к сети убедитесь, что выключатель находится в положении «О» (выключено).
10. Не используйте электроприбор, если есть риск возгорания или взрыва, например, вблизи легковоспламеняющихся жидкостей или газов.
11. Не наматывайте шнур питания вокруг адаптера.
12. Убедитесь, что в непосредственной близости от электроприбора и шнура питания адаптера нет ничего, что могло бы осложнить их работу и вызвать нежелательные последствия.
13. Не используйте насадки или принадлежности, не входящие в комплект.
14. Не пытайтесь достать подключенный к сети электроприбор, если он упал в воду.
15. Не оставляйте без присмотра работающий электроприбор.
16. Во избежание травм не рекомендуется использовать электроприбор со сломанными или поврежденными лезвиями или насадкой-расческой.
17. Рабочий температурный диапазон подставки для зарядки: 0-40°C.
18. При зарядке электроприбора используйте только тот адаптер, который поставлялся в комплекте.
19. Электроприбор не предназначен для стрижки животных.
20. Данная модель предназначена для работы в условиях умеренного климата с диапазоном рабочих температур от +15 до +30°C и относительной влажности воздуха не более 65%.
21. Прибор должен питаться только безопасным сверхнизким напряжением, маркированным на приборе.



ВНИМАНИЕ! Запрещается использовать приборы вблизи воды ванных комнатах, душевых, бассейнах и т.д. Не используйте электроприбор во влажной среде или там, где на электроприбор могут попасть брызги каких-либо жидкостей! Настоятельно не рекомендуется использовать электроприбор в ванной комнате, вблизи бассейнов и других источников воды! Не трогайте работающий прибор мокрыми руками!

ВНИМАНИЕ! Содержите прибор сухим.

ВНИМАНИЕ! Прибор не предназначен для использования лицами (включая детей) с пониженными физическими, сенсорными или умственными способностями или при отсутствии у них жизненного опыта или знаний, если они не находятся под присмотром или не проинструктированы об использовании прибора лицом, ответственным за их безопасность.

ВНИМАНИЕ! Ни в коем случае не следует пользоваться электроприбором в состоянии алкогольного или наркотического опьянения или в иных условиях, мешающих объективному восприятию действительности, и не следует доверять электроприбор людям в таком состоянии или в таких условиях!

ВНИМАНИЕ! Данное руководство по эксплуатации не может предусмотреть все возможные нештатные ситуации, которые могут возникнуть в процессе эксплуатации данного прибора. Пользователь должен самостоятельно соблюдать меры техники безопасности при работе с электроприбором!

ПЕРЕД ПЕРВЫМ ИСПОЛЬЗОВАНИЕМ

Извлеките электроприбор из коробки и удалите упаковочный материал (при наличии). Перед первым использованием электроприбора, а также после длительного хранения, необходимо подзарядить аккумуляторную батарею электроприбора в течение 3 часов.

Для обеспечения зарядки установите подставку для зарядки на ровную устойчивую поверхность, вставьте разъем адаптера в гнездо подставки для зарядки, расположенное на задней части подставки для зарядки, установите электроприбор на подставку для зарядки и подключите адаптер к сети.

Вы также можете заряжать электроприбор, подключив шнур питания непосредственно к разъему питания, расположенному на нижней части электроприбора. Непрерывный цикл работы на обычной скорости составляет 4,5 часа. При выборе режима TURBO непрерывный цикл работы может сократиться.

Вы можете одновременно стричь волосы и подзаряжать электроприбор.

ВНИМАНИЕ! Убедитесь, что электроприбор установлен на подставку для зарядки правильно (индикатор заряда должен загореться красным цветом). Убедитесь, что подставка для зарядки правильно подключена к сети питания (основание подставки для зарядки должно загореться голубым цветом). Полный цикл зарядки для обеспечения работы на 4,5 часа составляет 3 часа.

ВНИМАНИЕ! Рекомендуется периодически смазывать лезвия электроприбора маслом, поставляемым в комплекте, для увеличения срока его службы и улучшения качества стрижки.

ВЫРАВНИВАНИЕ ЛЕЗВИЙ

ВНИМАНИЕ! Данный прибор оборудован пружинной системой автоматического выравнивания лезвий и не нуждается в выравнивании лезвий вручную.

НАСАДКА-РАСЧЕСКА

В комплекте с данным электроприбором поставляются четыре съемные насадки-расчески, которые позволяют выбрать желаемую длину стрижки.

Для насадки 1: 3 мм;

Для насадки 2: 6 мм;

Для насадки 3: 9 мм;

Для насадки 4: 12 мм.

Установите насадку-расческу на ножевой блок по боковым направляющим пазам машинки для стрижки до щелчка.

Выберите длину от 0,8 до 2 мм регулятором длины лезвия (рис. 1). Регулятор имеет 5 положений для разной длины стрижки: 0,8 мм, 1,1 мм (для точки, следующей за 0,8 мм), 1,4 мм, 1,7 мм (для точки, следующей за 1,4 мм) и 2,0 мм. Крупная точка, расположенная сразу под переключателем определяет выбранное Вами значение длины стрижки.



рис. 1

Выберите скорость работы электроприбора. Для обычной скорости установите переключатель в положение, обозначенном на рис. 2. Для использования турбо режима установите переключатель в положение, обозначенном на рис. 3.



рис. 2

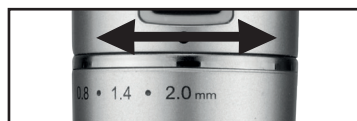

рис. 3

ЭКСПЛУАТАЦИЯ ЭЛЕКТРОПРИБОРА

Первую стрижку рекомендуется начинать, используя насадку-расческу 3 (9 мм). Переведите переключатель в положение «I» (включено) или в положение «Turbo». Индикатор работы загорится голубым светом. Начинайте стрижку с затылка. Короткими движениями медленно и плавно перемещайте прибор к макушке против роста волос. Перед тем, как удалить щеткой для очистки состриженные волосы с насадки и лезвий, отключите электроприбор.

Шея

Установите насадку 1 (3 мм), держите машинку зубцами лезвия наверх. Начните у основания шеи по центру, постепенно переходя к зоне за ушами. Медленно проведите машинкой по волосам вверх, каждый раз состригая лишь небольшое количество волос.

Затылок

Используя насадку 3 (9 мм), подстригите волосы на затылке.

Виски

Используя насадку 1 (3 мм), переведите регулятор длины керамического лезвия в положение 3 (1,4мм), подстригите виски. Снимите насадку-расческу и подравняйте линию висков лезвиями. После этого установите насадку-расческу 3 (9 мм) и продолжайте стрижку по направлению к макушке головы.

Макушка

Используя насадку 3 (9 мм), переведите регулятор выдвижения керамического лезвия в положение 5 (2,0мм). Стричь волосы можно по направлению роста или против направления роста волос в зависимости от того, какой длины Вы хотите сделать стрижку. Если Вы хотите сделать более короткую стрижку, необходимо стричь волосы против их роста. Если Вы хотите оставить длинные волосы, необходимо стричь волосы по направлению их роста. Если Вы хотите оставить более длинные волосы и только подравнять кончики волос на макушке, приподнимите волосы расческой или пальцами и состригите кончики волос, ведя машинку против роста волос.

Создание контура по линии шеи

Снимите насадку. Состригите волосы у основания, по бокам шеи и вокруг ушей. Держите машинку под прямым углом к голове. Не следует сильно давить на электроприбор. Состригайте волосы, передвигая машинку сверху вниз.

После завершения работы выключите прибор, переведя выключатель в положение «O» (выключено).

Рекомендации

Если волосы влажные, рекомендуется высушить их перед стрижкой. Периодически через несколько применений смазывайте лезвия электроприбора маслом. Не рекомендуется использовать масло для волос, жир, масло, смешанное с керосином или любым растворителем.

Вы можете использовать машинку для стрижки без дополнительных съемных насадок.

Чистка электроприбора

1. Выключите электроприбор.
2. Сметите состриженные волосы с лезвий щеткой, поставляемой в комплекте.

ВНИМАНИЕ! Набор для стрижки предназначен только для стрижки волос, подравнивания усов, висков и бороды!

ВНИМАНИЕ! Прибор предназначен только для бытового использования.

ВНИМАНИЕ! При установке и снятии насадки-расчески будьте осторожны, чтобы не порезаться о лезвие.

ХРАНЕНИЕ И ТЕХНИЧЕСКОЕ ОБСЛУЖИВАНИЕ

- Прибор рекомендовано хранить в сухом прохладном месте, недоступном для детей и животных, при температуре от +10 до +30 °С и относительной влажности не более 65%.

- Для чистки прибора не используйте чистящие средства, которые могут повредить поверхность прибора.

Во избежание повреждений перевозите устройство только в заводской упаковке. После транспортировки или хранения устройства при пониженной температуре необходимо выдержать его при комнатной температуре не менее двух часов.

УТИЛИЗАЦИЯ



Неправильная утилизация приборов наносит непоправимый вред окружающей среде. Не выбрасывайте неисправный прибор вместе с бытовыми отходами. Обратитесь для этих целей в специализированный пункт утилизации приборов. Адреса пунктов приема бытовых приборов и отработанных элементов питания на переработку Вы можете получить в муниципальных службах Вашего города. Батарея должна быть удалена из прибора перед его утилизацией. Прибор должен быть отсоединен от сети питания при удалении батареи. Батарея должна утилизироваться безопасно.

ГАРАНТИЙНЫЕ УСЛОВИЯ

Обращаем Ваше внимание, что в течение гарантийного срока электроприбор будет принят на бесплатное сервисное обслуживание или ремонт при соблюдении следующих условий:

Гарантийные обязательства осуществляются при наличии правильно заполненного гарантийного талона с указанием в нем даты продажи, серийного номера, печати (штампа) торгующей организации, подписи продавца. При отсутствии у Вас правильно заполненного гарантийного талона мы будем вынуждены отклонить Ваши претензии по качеству данного изделия. Во избежание недоразумений убедительно просим Вас перед началом работы с изделием внимательно ознакомиться с руководством по эксплуатации.

Обращаем Ваше внимание на исключительно бытовое назначение изделия. Условия гарантии не предусматривают периодическое техническое обслуживание на дому у владельца.

Правовой основой настоящих гарантийных условий является действующее законодательство Российской Федерации, в частности, последняя редакция Федерального закона «О защите прав потребителей» и Гражданский кодекс Российской Федерации.

Гарантийный срок эксплуатации изделия составляет 24 месяца. Этот срок исчисляется со дня продажи через розничную сеть.

Наши гарантийные обязательства распространяются только на неисправности, выявленные в течение гарантийного срока, и обусловленные производственными, технологическими и конструктивными дефектами, т. е. допущенными по вине компании-изготовителя.

Гарантийные обязательства не распространяются:

1. На неисправности изделия, возникшие в результате:
 - несоблюдения пользователем предписаний руководства по эксплуатации;
 - механического повреждения, вызванного внешним или любым другим воздействием;
 - применения изделия не по назначению;
 - неблагоприятных атмосферных и внешних воздействий на изделие, таких как дождь, снег, повышенная влажность, нагрев, агрессивные среды, несоответствие параметров питающей электросети требованиям руководства по эксплуатации;
 - использования принадлежностей и запчастей, не рекомендованных или не одобренных производителем.
2. На изделия, подвергавшиеся вскрытию, ремонту или модификации не уполномоченными на то лицами.
3. На неисправности, возникшие вследствие ненадлежащего обращения или хранения изделия, такие как обрывы и надрезы шнура питания адаптера, сколы, царапины, сильные потертости корпуса и др.
4. На неисправности, возникшие в результате перегрузки изделия (например, при несоответствии параметров питания).
5. На изделия без читаемого серийного номера.
6. На комплектующие и аксессуары, поставляемые в комплекте с электроприбором.

К безусловным признакам перегрузки относятся:

- деформация или оплавление пластмассовых деталей и узлов изделия;
- потемнение или обугливание изоляции проводов.

Техническое освидетельствование прибора на предмет установления гарантийного случая производится только в авторизованном сервисном центре.

Список сервисных центров можно узнать у продавца или на сайте **www.galaxy-tecs.ru**. Обращаем Ваше внимание, что срок гарантии автоматически продлевается на срок ремонта изделия.

Срок службы прибора составляет 3 года.

Обращаем Ваше внимание, что доставка изделия в сервисный центр и из него осуществляется конечным потребителем (владельцем) или за его счет.

Компания-изготовитель обращает внимание покупателей, что при эксплуатации прибора в рамках личных нужд и соблюдении правил пользования, приведенных в данном руководстве по эксплуатации, срок службы изделия может значительно превысить указанный в настоящем руководстве.

РУКОВОДСТВО ПО ЭКСПЛУАТАЦИИ

Компания-изготовитель данного прибора оставляет за собой право внести изменения в конструкцию и комплектацию и изменять характеристики прибора, не ухудшающие его эксплуатационных качеств.

ВНИМАНИЕ! При покупке изделия требуйте проверки комплектности и исправности, а также правильного заполнения гарантийного талона.

Импортер : ООО «МЕГАПОЛИС»

Адрес: 432048, Россия, г.Ульяновск, ул.Локомотивная, 14.



Изготовитель: Ханчжоу Анпел Эплаенс Ко., ЛТД.

Адрес: Рум № 402, Билдинг 1, № 176 Цзыся Стрит, Сиху Дистрикт, Ханчжоу Сити, Провинция Чжэцзян, Китай.

Сделано в КНР

Дата изготовления указана на серийном номере. В соответствии со стандартом изготовителя серийный номер содержит - импортер и номер заказа / месяц год изготовления / порядковый номер изделия.

ТЕХНИЧЕСКИЕ ХАРАКТЕРИСТИКИ

Мощность	12 Вт
Время непрерывной работы от аккумулятора	4,5 часа
Время зарядки	3 часа
Входное напряжение адаптера	220-240 В ~ 50 Гц
Выходное напряжение адаптера	5 В  / 1000 мА
Емкость аккумулятора	2200 мА·ч
Класс защиты от поражения электрическим током	III 

Данный прибор соответствует требованиям:

Технического регламента Таможенного союза, утвержденного Решением Комиссии Таможенного союза от 16 августа 2011 года №768, ТР ТС 004/2011 «О безопасности низковольтного оборудования»;

Технического регламента Таможенного союза, утвержденного Решением Комиссии Таможенного союза от 9 декабря 2011 года №879, ТР ТС 020/2011 «Электромагнитная совместимость технических средств»;

Технического регламента Евразийского экономического союза ТР ЕАЭС 037/2016 «Об ограничении применения опасных веществ в изделиях электротехники и радиоэлектроники».

Товар сертифицирован.

EAES

ЭЛЕКТР ҚҰРАЛЫНЫҢ АТҚАРЫМДЫҚ ЭЛЕМЕНТТЕРІ



1. Пышақтар блогы
2. Заряд және жұмыс индикаторы
3. Ауыстырғыш
4. Жүздердің ұзындығын реттеуіш
5. Корпус
6. Зарядтауға арналған қойғыш
7. Зарядтауға арналған қойғыштың жұмыс индикаторы

КЕРЕК-ЖАРАҚТАР

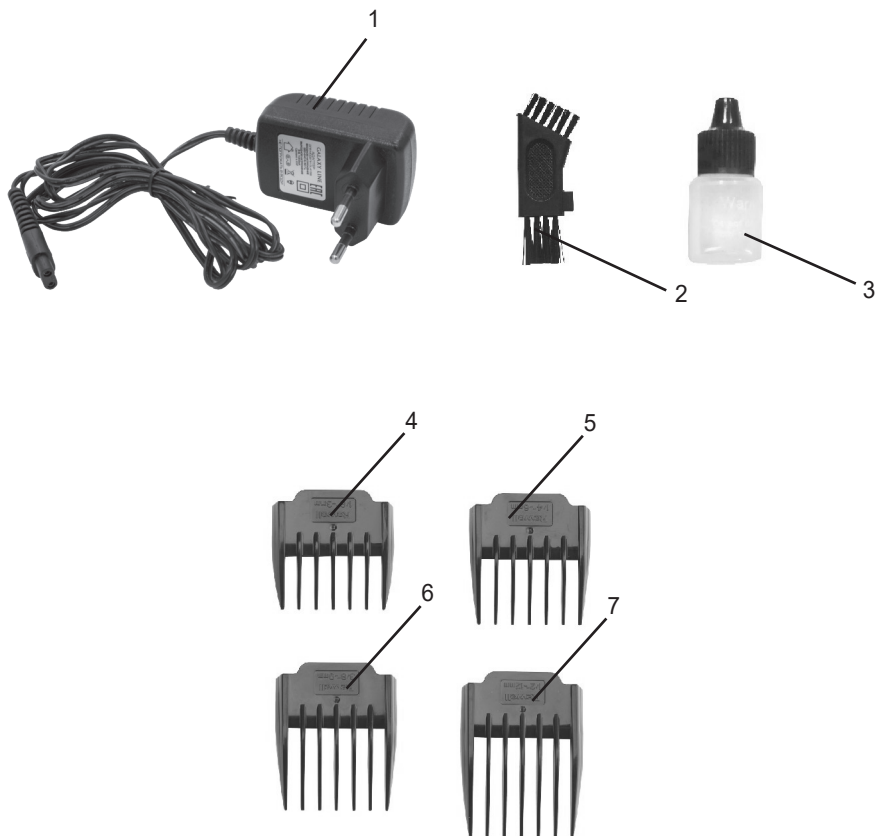

1. Адаптер
2. Тазалауға арналған шетке
3. Майлауға арналған май
4. №1 саптама-тарақ (3мм)
5. №2 саптама-тарақ (6мм)
6. №3 саптама-тарақ (9мм)
7. №4 саптама-тарақ (12мм)

САҚТЫҚ ШАРАЛАРЫ

Электр құралының қауіпсіз және тұрақты жұмысы на тек келесі шарттарды сақтаған кезде ғана кепілдік беріледі:

1. Құралды қуат беру көзіне қосудың алдында желі параметрлерінің 220-240 В ~ 50 Гц мәндеріне сәйкес келетіндіктеріне көз жеткізу қажет.
2. Электр құралын желіден ажырату кезінде баусымнан емес, адаптерден ұстау керек болады.
3. Адаптерді қуат беру желісіне тек құрғақ қолдармен қосыңыз және ажыратыңыз.
4. Балаларға құралға тіпті ол егер сөндірілген және желіден ажыратылған болса да жанасуға болмайды. Балалардың құралмен ойнауларына жол бермеу үшін бақылауда болулары керек.
5. Зарядталған электр құралын егер ол қолданылмаса және зарядталмаса да желіден ажырату керек. Сонымен қатар құралды кез келген ақаулықтар орын алған жағдайда және жұмыс аяқталғаннан кейін желіден ажырату керек.
6. Құралды аталған нұсқаулықта көрсетілгендерден басқа кез келген мақсаттар үшін қолданбау керек. Жұмыс, сақтау және құралды күту аталған пайдалану жөніндегі нұсқаулыққа қатаң сәйкес жүзеге асырылуы керек.
7. Адаптердің қуат беру баусымының және электр құралының корпусының бүтіндігін қадағалау қажет. Электр құралын бүлінулер болған кезде қолдануға тыйым салынады.
8. Аталған өнім кіріктірілген аккумуляторлық батареямен жабдықталған. Электр құралын отқа салмаңыз және оны жылудың әсеріне ұшыратпаңыз.
9. Электр желісін желіге қосудың алдында ажыратқыштың «О»(сөндірілу) күйінде тұрғандығына көз жеткізіп алыңыз.
10. Электр құралын егер жану немесе жарылу қаупі бар болған жағдайда қолданбаңыз, мәселен, тез жанғыш сұйықтықтар мен газдың жанында.
11. Қуат беру баусымын адаптерді айналдыра орамаңыз.
12. Электр құралының және қуат беру баусымының тура маңында олардың жұмысын қиындататын және қажетсіз салдарларды шақыра алатын ештеңенің жоқтығына көз жеткізіңіз.
13. Жиынтыққа кірмейтін саптамалаларды немесе керек-жарақтарды қолданбаңыз.
14. Желіге қосылған электр құралы суға түсіп кетсе, оны алып шығуға тырыспаңыз.
15. Электр құралы жануарлардың жүндерін қиюға арналмаған.
16. Жарақат алуларды болдырмау үшін жүздері немесе саптама-тарағы бұзылған немесе бүлінген электр құралын қолдану ұсынылмайды.
17. Зарядтауға арналған қойғыштың жұмыс температуралық ауқымы: 0-40°C.
18. Адаптердің қуат беру баусымының бүлінуін болдырмау үшін электр құралын желіден тікелей қолдану ұсынылады.
19. Электр құралын зарядтау кезінде жиынтықта жеткізілетін адаптерді ғана қолданыңыз.
20. Аталған үлгі +15-тан +30°C-қа дейінгі жұмыс температураларының ауқымындағы қоңыржай климат шарттарында және ауаның 65%-дан аспайтын салыстырмалы ылғалдылығында жұмыс істеуге арналған.
21. Құралға құралда таңбаланған тек қауіпсіз аса төмен кернеумен ғана қуат берілуі керек.



НАЗАР АУДАРЫҢЫЗ! Құралды ванна бөлмелерінің, душ бөлмелерінің, бассейндердің және т.б. жанында қолдануға тыйым салынады. Электр құралын ылғалды ортада немесе электр құралына қандай да болмасын сұйықтықтардың шашырандылары тиіп кетуі мүмкін жерлерде қолдан-

ПАЙДАЛАНУ ЖӨНІНДЕГІ НҰСҚАУЛЫҚ

баңыз! Электр құралын ванна бөлмесінде, бассейндердің және басқа да су көздерінің жанында қолдану үзілді-кесілді ұсынылмайды! Жұмыс істеп тұрған құралды дымқыл қолдармен ұстамаңыз!

НАЗАР АУДАРЫҢЫЗ! Құралды құрғақ ұстаңыз.

НАЗАР АУДАРЫҢЫЗ! Құрал физикалық, сенсорлық немесе ақыл-ой қасиеттері төмендеген немесе егер олар қарауда болмаса немесе олардың қауіпсіздігіне жауапты тұлға арқылы құралды қолдану жөнінде нұсқау берілмеген жағдайларда тұлғалардың (балаларды қоса алғанда) қолдануына арналмаған.

НАЗАР АУДАРЫҢЫЗ! Аталған пайдалану жөніндегі нұсқаулық барлық мүмкін болатын оқыс жағдайларды қарастыра алмайды. Қолданушыға электр құралымен жұмыс жасау кезінде қауіпсіздік техникасы шараларын өздігінен сақтауы керек болады!

НАЗАР АУДАРЫҢЫЗ! Ешбір жағдайда электр құралын алкогольдік немесе есірткілік масайған күйде немесе шындықты объективті қабылдауға кедергі жасайтын басқа да шарттарда қолданбау керек, және құралды осындай жағдайлардағы және шарттардағы адамдарға сеніп тапсырмау керек болады! Қолданушы электр құралымен жұмыс жасау кезінде қауіпсіздік техникасы шараларын өздігінен сақтауға тиісті болады!

БІРІНШІ РЕТ ҚОЛДАНУДЫҢ АЛДЫНДА

Құралды қораптан шығарыңыз және қаптаушы материалды (бар болған жағдайда) алып тастаңыз. Электр құралын бірінші рет қолданудың алдында, сонымен қатар ұзақ мерзімдік сақтаудан кейін, электр құралының аккумуляторлық батареясын 3 сағаттай зарядтап алу қажет болады. Зарядпен қамтамасыз ету үшін зарядтауға арналған қойғышты тегіс орнықты бетке орнатыңыз, адаптердің жалғағышын зарядтауға арналған қойғыштың артқы бөлігінде орналасқан зарядтауға арналған қойғыштың ұясына қойыңыз, электр құралын зарядтауға арналған қойғышқа орнатыңыз және адаптерді желіге қосыңыз. Сіз сонымен бірге қуат беру баусымын электр құралының төменгі бөлігінде орналасқан қуат беру жалғағышына тікелей қосумен де электр құралын зарядтай аласыз. Қалыпты жылдамдықтағы үздіксіз жұмыс кезеңі 4,5 сағатты құрайды. TURBO режимін таңдау кезінде үздіксіз жұмыс кезеңі қысқаруы мүмкін. Сіз шашты қияды және электр құралын зарядтауды бір уақытта жүргізе аласыз.

НАЗАР АУДАРЫҢЫЗ! Құралдың зарядтауға арналған қойғышқа дұрыс орнатылғанына көз жеткізіңіз (құралда орналасқан заряд индикаторы қызыл түспен жануы керек). Зарядтауға арналған қойғыштың қуат беру желісіне дұрыс қосылғанына көз жеткізіңіз (зарядтауға арналған қойғыштың табаны көгілдір түспен жануы керек). 4,5 сағат жұмыспен қамтамасыз ету үшін зарядтаудың толық кезеңі 3 сағатты құрайды.

НАЗАР АУДАРЫҢЫЗ! Оның қызметтік мерзімін ұзарту және шаш қию сапасын жақсарту үшін жиынтықта жеткізілуші маймен электр құралының жүздерін мезгіл-мезгіл майлап отыру ұсынылады.

ЖҮЗДЕРДІ ТЕҢЕСТІРУ

НАЗАР АУДАРЫҢЫЗ! Аталған құрал серіппелі жүздерді теңестіру жүйесімен жабдықталған және жүздерді қолмен теңестіруді қажет етпейді.

САПТАМА-ТАРАҚ

Электр құралымен жиынтықта шаш қиюдың қалаулы ұзындығын таңдауға мүмкіндік беретін төрт алынбалы саптамалар жеткізіледі.

- 1: 3 мм саптамасы үшін.
- 2: 6 мм саптамасы үшін.
- 3: 9 мм саптамасы үшін.
- 4: 12 мм саптамасы үшін.

Пышақты блокқа шаш қиюға арналған машинканың бүйірлік бағыттаушы ойықтарына шыртылға дейін саптама-тарақты орнатыңыз. Жүздердің ұзындығын реттеуішпен 0,8-ден 2 мм дейінгі ұзындықты таңдаңыз (1 сур.). Реттеуіш шаш қиюдың түрлі ұзындықтары үшін 5 күйге ие: 0,8 мм, 1,1 мм (0,8 мм кейінгі нүктелер үшін), 1,4 мм, 1,7 мм (1,4 мм кейінгі нүктелер үшін) және

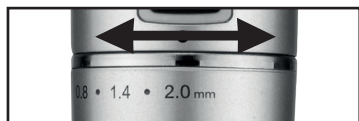

1 сур.

2,0 мм. Ауыстырғыштың дәл астында орналасқан ірі нүкте шаш қиюдың Сіз арқылы таңдалған ұзындық мәнін анықтайды. Электр құралының жұмыс жылдамдығын таңдаңыз. Әдепкі жылдамдық үшін ауыстырғышты 2 сур. көрсетілген күйге орнатыңыз. 2. Турбо режимін қолдану үшін ауыстырғышты 3 сур. көрсетілгендей күйге орнатыңыз. 3.



2 сур.



3 сур.

ЭЛЕКТР ҚҰРАЛЫН ПАЙДАЛАНУ

Бірінші рет шаш қиюды 3-ші саптама-тарақты (9 мм) қолданумен бастау ұсынылады. Ауыстырғышты «I» (іске қосулы) немесе “Turbo” күйіне ауыстырыңыз. Жұмыс индикаторы көгілдір түспен жанады. Шаш қиюды желкеден бастаңыз. Қысқа қозғалыстармен баяу және бірқалыпты құралды төбешашқа шаштардың өсулеріне қарсы жылжытып отырыңыз. Қиылған шаштарды саптамалар мен жүздерден шөткемен кетірудің алдында электр құралын ажыратыңыз.

Мойын

1-ші саптаманы (9 мм) орнатыңыз, машинканы жүздерінің тістерімен жоғары ұстаңыз. Мойынның ортасы бойынша бастаңыз, біртіндеп құлақ маңындағы аймақтарға өтіңіз. Машинканы әрбір ретте шаштың аздаған мөлшерін ғана қия отырып, шаштар бойынша жоғары баяу жүргізіп отырыңыз.

ПАЙДАЛАНУ ЖӨНІНДЕГІ НҰСҚАУЛЫҚ

Желке

3-ші саптаманы (9 мм) қолданумен желкедегі шаштарды алыңыз.

Самайлар

1-ші саптаманы (3 мм) қолданумен керамикалық жүздерді реттеуішті 3 (1,4 мм) күйіне ауыстырыңыз, самайлардағы шаштарды алыңыз. Саптама-тарақты шешіңіз және самайлардың сызықтарын жүздермен тегістеңіз. Осыдан кейін 3-ші саптама-тарақты (9 мм) орнатыңыз және шаш қиюды бастың төбешашы бағыты бойынша жалғастырыңыз.

Төбешаш

3-ші саптаманы (9 мм) қолданумен керамикалық жүздердің жылжуын реттеуішті 5 (2,0 мм) күйіне ауыстырыңыз. Шаштарды Сіздің шашты қандай ұзындықта жасағыңыз келетіндігіңізге байланысты шаштың өсу бағыты немесе қарсы бағыт бойынша қиюға болады. Егер Сіз қысқалау шаш қиюды қаласаңыз, шаштарды олардың өсулеріне қарсы қию қажет болады. Егер Сіз ұзын шаштарды қалдырғыңыз және тек төбешаштағы шаш ұштарын тегістегіңіз ғана келсе, шаштарды тарақпен немесе саусақтармен көтеріңкіреңіз және машинканы шаштардың өсуіне қарсы жүргізе отырып, шаштардың ұштарын қиыңыз.

Мойын сызықтары бойынша сұлбалар құру

Саптаманы шешіңіз. Мойынның бүйірлері бойынша және құлақтардың маңайындағы шаштарды алыңыз. Машинканы басқа тура бұрыш бойынша ұстаңыз. Электр құралына тым қатты күш түсірмеу керек. Машинканы жоғарыдан төмен жылжыта отырып, шаштарды қиыңыз. Жұмыс аяқталғаннан кейін ауыстырғышты «0» (сөндірулі) күйіне ауыстыра отырып, құралды сөндіріңіз.

Ұсыныстар

Егер шаштар дымқыл болса, оларды шаш қиюдың алдында кептіріп алу ұсынылады. Бірнеше қолданулардан кейін электр құралының жүзіне мезгіл-мезгіл май жағызыңыз. Шашқа арналған майды, керосинмен немесе кез келген ерітіндімен араласқан майды қолдану ұсынылмайды. Сіз электр құралын қосымша алынбалы саптамаларсыз қолдана аласыз.

Электр құралын тазалау

1. Электр құралын сөндіріңіз.
2. Жүздерден қиылған шаштарды жиынтықта келуші шөткемен кетіріңіз.

НАЗАР АУДАРЫҢЫЗ! Шаш қиюға арналған жиынтық тек шаштарды қиюға, сақалдарды, самайларды және мұрттарды тегістеуге ғана арналған!

НАЗАР АУДАРЫҢЫЗ! Құрал тек тұрмыстық қолдануға ғана арналған.

НАЗАР АУДАРЫҢЫЗ! Саптама-тарақтарды орнату және шешу кезінде жүзбен бір жеріңізді кесіп алмау үшін сақ болыңыз. Жүздің жарамдылық мерзімі шаш қиюға арналған машинканың қолданудың жиілігіне және ұзақтығына байланысты болады. Аккумулятордың пайдаланушылық мерзімі қолданудың жиілігіне және ұзақтығына байланысты болады.

САҚТАУ ЖӘНЕ ТЕХНИКАЛЫҚ ҚЫЗМЕТ КӨРСЕТУ

- Құралды құрғақ, салқын, балаларға және жануарларға қолжетімді емес жерлерде, +10-нан +30 °C-қа дейінгі температурада және 65%-дан аспайтын ауаның салыстырмалы ылғалдылығында сақтау ұсынылады.

- Құралды тазалау үшін құралдың бетін бүлдіруі мүмкін тазартқыш құралды қолданбаңыз.

Егер электр құралы істен шықса, оны өздігіңізден жөндеуге тырыспаңыз. Міндетті түрде авторландырылған сервистік орталыққа баруды ұсынамыз.

Бүлінулерге жол бермеу үшін құрылғыны тек зауыттық қаптамада ғана тасымалдау керек болады. Тасымалдаудан немесе құрылғыны төмендетілген температурада сақтаудан кейін оны бөлме температурсында кем дегенде екі сағаттай ұстау қажет.

КӘДЕГЕ ЖАРАТУ



Құралдарды қате кәдеге жарату қоршаған ортаға түзелмейтін зиян келтіреді. Ақаулы құралдарды, сонымен бірге қуат берудің пайдаланылған элементтерін тұрмыстық қалдықтармен бірге тастамаңыз. Осы мақсаттар үшін мамандандырылған құралдарды кәдеге жарату бекетіне жүгініңіз. Тұрмыстық құралдар мен пайдаланылған қуат беру элементтерін қайта өңдеу үшін қабылдау бекеттерінің мекен-жайларын Сіз өз қалаңыздың муниципалдық қызметтерінен ала аласыз. Батарея құралдан оны кәдеге жаратудың алдында одан алынған болуы керек. Құрал батареяны алып тастау кезінде қуат беру желісінен ажыратылған болуы керек. Батарея қауіпсіз кәдеге жаратылуы керек.

КЕПІЛДІК ШАРТТАР

Сіздің назарыңызды кепілдік мерзімнің ішінде келісідей шарттардың сақталуы кезінде электр құралының тегін сервистік қызмет көрсетуге немесе жөндеуге қабылданатындығына аударамыз:

Кепілдік міндеттемелер сатып алынған күні, сериялық нөмірі, сауда ұйымының мөрі (мөртабаны), сатушының қолтаңбасы көрсетілген кепілдік талоны дұрыс толтырылған кезде ғана жүзеге асырылады. Сізде дұрыс толтырылған кепілдік талоны болмаған жағдайда біз Сіздің аталған ұйымның сапасы бойынша шағымныңыңды қабылдамауға мәжбүр боламыз. Түсінбеушіліктерге жол бермеу үшін бұйыммен жұмыс жасауды бастамастан бұрын Сізден пайдалану жөніндегі нұсқаулықпен мұқият танысып шығуды өтінеміз.

Сіздің назарыңызды бұйымның тек тұрмыстық тағайындалуға ғана арналғандығына аударамыз.

Кепілдік шарттар иегердің үйінде кезеңдік техникалық қызмет көрсетуді қарастырмайды. Ресей Федерациясының қолданыстағы заңнамасы аталған кепілдік шарттардың құқықтың негіздемесі болып табылады, атап айтқанда, «Тұты-

ПАЙДАЛАНУ ЖӨНІНДЕГІ НҰСҚАУЛЫҚ

нушылардың құқығын қорғау» Федералды заңының соңғы редакциясы және Ресей Федерациясының Азаматтық кодексі.

Бұйымды пайдаланудың кепілдікті мерзімі 24 айды құрайды. Бұл мерзім бөлшектік желі арқылы сатылғаннан күнінен бастап есептеледі.

Біздің кепілдік міндеттемелер тек кепілдік мерзімнің ішінде анықталған ақаулықтарға және дайындаушы- кәсіпорынның кінәсі бойынша жол берілген өндірістік, технологиялық және құрылымдық ақауларға ғана таралады.

Кепілдік міндеттемелер келесілерге таралмайды:

1) Бұйымда келесідей жағдайлардың нәтижесінде пайда болған ақаулықтарға:
- қолданушы арқылы пайдалану жөніндегі нұсқаулықтағы нұсқамалардың сақталмауы;

- сыртқы және кез келген басқа да әсерлер арқылы шақырылған механикалық бүлінулер;

- бұйымды тағайындалу бойынша қолданбау;

- жаңбыр, қар, жоғары ылғалдылық, қызу, агрессивтік орталар, қуат беруші электр желілері параметрлерінің пайдалану жөніндегі нұсқаулықтың талаптарына сәйкес болмауы секілді жағымсыз атмосфералық және сыртқы әсерлер;

- өндіруші арқылы ұсынылмаған немесе мақұлданбаған керек-жарақтарды, шығын материалдары мен қосалқы бөлшектерді қолдану.

2) Уәкілетті емес тұлға арқылы ашылған, жөнделген немесе түрлендірілген бұйымға.

3) Желілік кабельдің үзілуі мен тілінуі, сызаттар, корпустың күшті ескіруі және т.б. секілді бұйымда лайықсыз пайдаланудың немесе сақтаудың салдарынан пайда болған ақаулықтарға;

4) Бұйымның қызып кетуінің нәтижесінде пайда болған ақаулықтарға.

5) Электр құралымен жиынтықта жеткізілетін керек-жарақтарға.

6) Арналған жинақтаушылар мен керек-жарақтары, жеткізілетін жиынтықта электроприбором.

Сіздің назарыңызды бұйымды сервистік орталыққа және одан жеткізудің соңғы тұтынушы (иегері) арқылы немесе оның қаражатының есебінен жүзеге асырылатындығына аудартамыз.

Асқын жүктелудің сөзсіз белгілеріне жататындар:

- сымдарды оқшаулағыштардың қарауы немесе күйі.

- бұйымның пластмассалық бөліктері мен тораптарының деформациялануы немесе балқуы.

Құралға кепілдік жағдайды орнату бойынша техникалық куәландыру тек авторландырылған сервистік орталықта ғана жүргізіледі.

Сервистік орталықтардың тізімін сатушыдан немесе **www.galaxy-tecs.ru** сайтынан білуге болады. Сіздің назарыңызды кепілдік мерзімінің бұйымды жөндеу мерзіміне автоматты түрде ұзартылатындығына аударамыз.

Құралдың қызметтік мерзімі 3 жылды құрайды

Дайындаушы-компания сатып алушылардың назарын бұйымды жеке мұқтаждықтары аясында пайдалану кезінде осы пайдалану жөніндегі нұсқаулықта келтірілген қолдану ережелерін сақтау бұйымның қызметтік мерзімі осы нұсқаулықта көрсетілген мерзімнен айтарлықтай асып кетуі мүмкін екендігіне аудартады.

Дайындаушы-компания өзіне тауардың сапасын нашарлатпайтын құрылымы мен жиынтығына өзгерістер енгізу құқығын қалдырады.

НАЗАР АУДАРЫҢЫЗ! Бұйымды сатып алу кезінде жиынтықтылығы мен дұрыстығын тексеруді, сонымен қатар кепілдік талонның дұрыс толтырылуын талап етіңіз.

Импорттаушы: «МЕГАПОЛИС» ЖШҚ

Мекен-жай: 432048, Ресей, Ульяновск қ., Локомотивная көш., 14

Дайындаушы: Ханчжоу Анпел Эплаенс Ко., ЛТД.

Мекен-жай: Рум № 402, Билдинг 1, № 176 Цзыся Стрит, Сиху Дистрикт, Ханчжоу Сити, Провинция Чжэцзян, Қытай.

ҚҰР ЖАСАЛҒАН

Дайындалған күні сериялық нөмірде көрсетілген. Дайындаушының стандартына сәйкес сериялық нөмір келесілерден тұрады: импорттаушы және тапсырыстың нөмірі / дайындалған айы мен жылы / бұйымның реттік нөмірі.

ТЕХНИКАЛЫҚ СИПАТТАМАЛАРЫ

Қуаты	12 Вт
Аккумулятордың үздіксіз жұмыс жасау уақыты	4,5 сағат
Зарядтау уақыты шамамен	3 сағат
Адаптердің шығыс кернеуі	5 В === / 1000 мА
Адаптердің кіріс кернеуі	220-240 В ~ 50 Гц
Аккумулятордың ыдысы	2200 мА*ч
Электр тоғымен зақымдалудан қорғаныс класы	III 

Аталған бұйым келесі талаптарға сәйкес болады: Кеден одағы Комиссиясының 2011 жылдың 16 тамызындағы №768 Шешімімен бекітілген ТР ТС 004/2011 «Төмен вольтты жабдықтардың қауіпсіздігі туралы» Кеден одағының техникалық регламентіне; Кеден одағы Комиссиясының 2011 жылдың 9 желтоқсанындағы №879 Шешімімен бекітілген ТР ТС 020/2011 «Техникалық құралдардың электромагниттік үйлесімділігі» Кеден одағының техникалық регламентіне; Кеден одағының Техникалық регламенті «Электрлік және радиоэлектрондық өнімдердегі қауіпті заттардың қолданылуын шектеу туралы» КО ТР 037/2016. Тауар сертификатталған.

ДЛЯ ЗАМЕТОК

Срок гарантии 24 месяца
Кепілдік мерзімі 24 ай

GALAXY LINE

ГАРАНТИЙНЫЙ ТАЛОН / КЕПІЛДІК ТАЛОНЫ

Уважаемый покупатель!

Благодарим Вас за выбор торговой марки GALAXY LINE. Мы уверены в качестве нашей продукции и всегда стремимся улучшить его. В случае поломки готовы обеспечить Вас гарантийным обслуживанием в сервисных мастерских. Список сервисных центров можно узнать у продавца или на сайте: galaxy-tecs.ru, а также по QR-коду.
Телефон горячей линии: **8-804-333-51-52** (звонок по РФ бесплатный)



galaxy-tecs.ru

Құрметті сатып алушы!

Сізге GALAXY LINE сауда таңбасын таңдағаныңыз үшін алғыс айтамыз. Біз өніміміздің сапасына сенімдіміз және ерқашан оны жақсартуға тырысамыз. Бұзылған жағдайда, Сізді сервистік шеберханаларда кепілдікті қызмет көрсетумен қамтамасыз етуге дайынбыз. Сервистік орталықтардың тізімін сатушыдан немесе galaxy-tecs.ru сайтынан, сондай-ақ QR-код бойынша білуге болады.
Жедел желі телефоны: **8-804-333-51-52** (РФ бойынша қоңырау соғу тегін)

Наименование изделия

Бұйымның атауы

Модель

Моделі

Серийный номер

Сериялық нөмірі

Торговая организация

Сауда ұйымы

Дата продажи

Сатылған күні

Набор для стрижки

Шаш қиюға арналған жиынтық

GL4158

День / Күн

Месяц / Ай

Год / Жыл

Проверено в моем присутствии, претензий к внешнему виду и комплектации не имею, с правилами эксплуатации и условиями гарантии ознакомлен.

Тексерілді, менің қатысуымен наразылық сыртқы түрі және комплектации жоқ пайдалану ережелерімен және шарттарымен кепілдік таныстым.

Печать продавца
Сатушының мөрі

Подпись покупателя / Сатып алушының қолы

СВЕДЕНИЯ О РЕМОНТЕ / ЖӨНДЕУ ЖӨНІНДЕГІ МӘЛІМЕТ

№	Сервис-центр Сервис-орталығы	Дата приема Қабылдау күні	Дата выдачи Берілген күні	Подпись мастера Қолы шебер
1				
2				
3				

Гарантийные условия и дополнительную информацию вы можете найти в руководстве по эксплуатации изделия. Кепілдік шарттары және қосымша ақпаратты таба аласыз пайдалану жөніндегі басшылықта бұйымдар.

