

Аквабrait®

ОБРАТНООСМОТИЧЕСКАЯ
СИСТЕМА ОЧИСТКИ ВОДЫ

АБФ-ОСМО



**ИНСТРУКЦИЯ
ПО ЭКСПЛУАТАЦИИ**



СОДЕРЖАНИЕ

ОБЩИЕ СВЕДЕНИЯ	1
МЕРЫ ПРЕДОСТОРОЖНОСТИ	2
ОПИСАНИЕ СИСТЕМЫ ФИЛЬТРАЦИИ.....	3
ЧТО ТАКОЕ «ОБРАТНЫЙ ОСМОС»?	3
ОСНОВНЫЕ ТЕХНИЧЕСКИЕ ХАРАКТЕРИСТИКИ:.....	5
ТРЕБОВАНИЯ К ИСХОДНОЙ ВОДЕ.....	5
КОМПЛЕКТАЦИЯ.....	6
ПРОЦЕСС ФИЛЬТРАЦИИ (СТАНДАРТНАЯ КОМПЛЕКТАЦИЯ).....	7
ЗАМЕНА КАРТРИДЖЕЙ (ТЕХНИЧЕСКОЕ ОБСЛУЖИВАНИЕ)	9
ПРОЦЕСС ЗАМЕНЫ КАРТРИДЖЕЙ	9
УСТАНОВКА/ЗАМЕНА МЕМБРАНЫ	10
СХЕМА ПОДКЛЮЧЕНИЯ.....	11
ПОРЯДОК СБОРКИ И УСТАНОВКИ	12
УСТАНОВКА И ПОДКЛЮЧЕНИЕ КРАНА.....	13
ПОДКЛЮЧЕНИЕ ФИТИНГОВ.....	15
ПОДКЛЮЧЕНИЕ К КАНАЛИЗАЦИИ.....	16
ПОДКЛЮЧЕНИЕ НАКОПИТЕЛЬНОГО БАКА	16
ПОДКЛЮЧЕНИЕ К ВОДОПРОВОДУ	17
НЕИСПРАВНОСТИ И СПОСОБЫ ИХ УСТРАНЕНИЯ	18
ГАРАНТИЯ	19

*Уважаемый покупатель,
благодарим Вас за покупку!*

*Вы приобрели систему очистки воды серии АБФ-ОСМО
(далее фильтр) с отдельным краном, разработанную
нашей компанией, и являющуюся результатом
новейших конструкторских решений в области
очистки воды и производства изделий из пластика.
Фильтр изготовлен на российском предприятии
согласно ТУ 28.29.12-004-92729186-2019.*



Видеоинструкция
по установке

ОБЩИЕ СВЕДЕНИЯ

Фильтры «Аквабрайт АБФ-ОСМО» предназначены для доочистки питьевой холодной воды после предварительной подготовки (требования к исходной воде см. стр.5) от механических примесей (ржавчина, песок, ил), хлорорганических соединений, железа, пестицидов, вирусов, бактерий, тяжелых металлов и для предотвращения образования накипи.

Рекомендуется устанавливать фильтр под кухонную мойку.



ВНИМАНИЕ !



Фильтры «Аквабрайт АБФ-ОСМО» предназначены исключительно для бытового, индивидуального использования. Групповое, коммерческое, промышленное использование этих фильтров не рекомендуется и может привести к отказу производителя и продавца от всех гарантийных обязательств.

Гарантийные обязательства производителя и продавца не распространяются на неисправности произошедшие вследствие использования фильтров не по назначению или в несоответствии с данной инструкцией.

МЕРЫ ПРЕДОСТОРОЖНОСТИ



- Для защиты от гидроудара (скачка давления) обязательно установите регулятор давления до 6 атм.
- Фильтр должен быть установлен вне досягаемости детей и домашних животных.
- Фильтр должен устанавливаться специалистом имеющим соответствующую квалификацию. Неправильная установка может привести к затоплению и материальному ущербу.
- Перед длительным перерывом в использовании фильтра рекомендуем отключить подачу воды.
- Не использовать фильтр для очистки микробиологически опасной воды без предварительной специальной обработки.
- Вода, подаваемая на фильтр, должна соответствовать требованиям СанПиН 1.2.3685-21 данные на стр.5.
- ЗАПРЕЩАЕТСЯ подключать фильтр к магистрали горячего водоснабжения.
- Не устанавливайте фильтр в очень холодных или очень теплых местах.
- Не устанавливайте фильтр рядом с предметами, имеющими контрастную температуру с окружающей средой (например, газовыми плитами).
- Температура подаваемой воды должна быть в диапазоне от +2°C до +35°C. Температура воздуха в помещении где установлена система очистки не должна быть ниже +2°C.
- После установки фильтра или замены картриджей, убедитесь что отсутствуют утечки воды и в течении суток периодически проверьте фильтр на наличие утечек.
- Не допускайте замерзания воды в корпусе фильтра для воды и напорной магистрали.
- Несоблюдение указаний в данной инструкции может повлечь за собой материальный ущерб.
- Всю ответственность за безопасную эксплуатацию и поддержание фильтра в рабочем состоянии несет собственник.

ОПИСАНИЕ СИСТЕМЫ ФИЛЬТРАЦИИ

Система очистки питьевой воды АБФ-ОСМО является продуктом высоких технологий, в основе работы которой лежит метод обратного осмоса. Этот метод позволяет получать гарантированно чистую, безопасную мягкую воду. Такая вода идеально подходит для приготовления пищи и для питья, не требуя её предварительного кипячения или какой-либо другой обработки.

Вода составляет 70% веса человека. Таким образом, Ваше здоровье напрямую зависит от того, какую воду Вы пьёте. С АКВАБРАЙТ Вы можете быть уверены в её чистоте. Пользуясь этой водой, Вы сможете открыть для себя новый вкус знакомых напитков и блюд, ощутить новый уровень безопасности и комфорта.

Системы фильтрации АКВАБРАЙТ серии АБФ-ОСМО работают от давления воды в водопроводе. В основу системы заложен натуральный природный процесс, называемый обратным осмосом. Вода под давлением подаётся через фильтры предварительной очистки на полупроницаемую мембрану. Поры мембраны пропускают только молекулы воды. Все задержанные загрязнения автоматически смываются в канализацию. Далее, очищенная с помощью мембраны, вода поступает на элементы постфильтрации, где она насыщается полезными микроэлементами (только АБФ-ОСМО-6). Скорость фильтрации через мембрану очень низкая (около 3-12 литров в час, в зависимости от типа мембраны, температуры воды, давления, состава воды и т.п.), поэтому предусмотрен накопительный бак достаточного объёма для удовлетворения суточной и разовой потребности в питьевой воде. Система оснащена запорным клапаном, который автоматически перекрывает подачу воды через мембрану, как только накопительный бак наполнится.

ЧТО ТАКОЕ «ОБРАТНЫЙ ОСМОС»?

Явление осмоса лежит в основе обмена веществ всех живых организмов. Благодаря ему, в каждую живую клетку поступают питательные вещества и, наоборот, выводятся шлаки. По сути, принцип обратноосмотической фильтрации повторяет работу человеческой почки.

В системах серии АБФ-ОСМО применяется высокопроизводительная тонкослойная обратноосмотическая мембрана (рис.1), изготовленная из пористого тонкоплёночного композита. Диаметр пор (0,0001 микрона) достаточен, чтобы пропускать молекулы воды, но мал для прохождения ионов и молекул растворённых в воде примесей. Чем выше давление подаваемой на мембрану воды, тем выше скорость фильтрации.

По неорганическим элементам степень фильтрации мембраны составляет 85-99,8%. Причём, чем больше заряд частицы и радиус её гидратной оболочки, тем выше вероятность того, что она будет отброшена мембраной (железо, ртуть, мышьяк, марганец, алюминий, медь, хром, свинец и т.п.).

Органические вещества (пестициды, гербициды, фенолы и т.п.) с размерами, превышающими диаметр поры в мембране, удаляются полностью, а с меньшим - могут проникать через мембрану, но в незначительных количествах. Большой размер вирусов и бактерий полностью исключает вероятность их проникновения через мембрану (рис. 1).

В то же время, мембрана пропускает растворенный в воде кислород. Поэтому, на выходе из системы обратного осмоса получается свежая и вкусная, настолько чистая вода, что она даже не требует кипячения.

В процессе очищения воды концентрация солей со стороны входа возрастает, образуя «рассол». Конструктивно вдоль мембраны создается принудительный поток воды, смывающий этот «рассол» в дренаж. В итоге, рабочая поверхность мембраны остаётся постоянно чистой (рис.2).

Рис.1



Рис.2



ОСНОВНЫЕ ТЕХНИЧЕСКИЕ ХАРАКТЕРИСТИКИ:

МОДЕЛЬ	АБФ-ОСМО-5	АБФ-ОСМО-6
Количество ступеней очистки	5	6
Стандарт / Размер картриджей (высота)	Slim Line / 10 дюймов	
Номинальное рабочее давление	от 3 до 6 атм	
Производительность	до 285 л/сутки*	
Давление разрушения	до 35 атм**	
Рабочая температура	+2° +35° С	
Диаметр подключения	1/2 дюйма	
Объем накопительного бака	12 литров	
Давление воздуха в накопительном баке	0,4 - 0,5 атм	

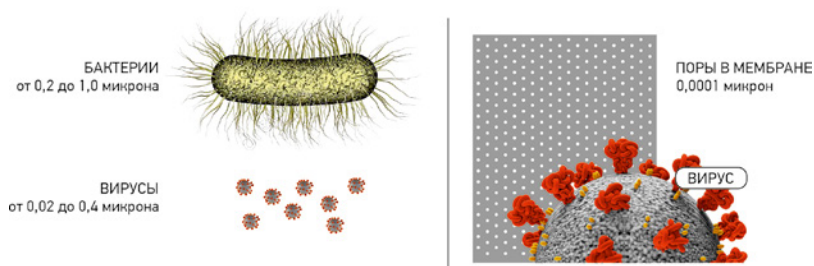
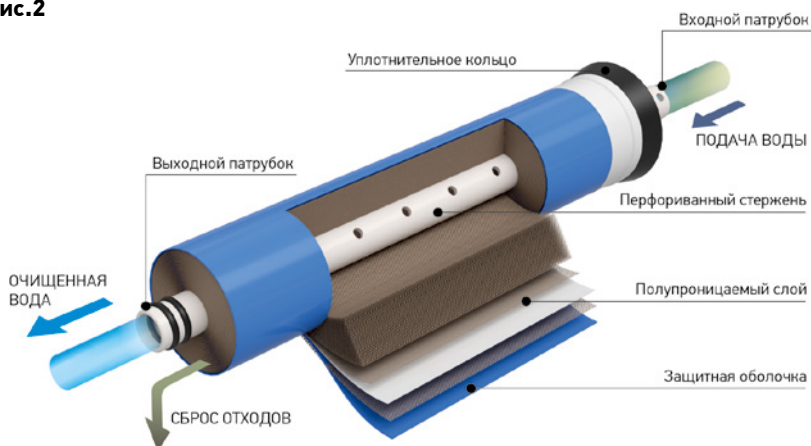
* в зависимости от качества исходной воды и степени загрязненности картриджей;

** данные получены при экспериментальных испытаниях колбы фильтра АБФ-10 (протокол испытаний ОАО «НИИ Сантехники» № 2272-МХ07-19 от 29.10.2019 г.) и показывают запас прочности фильтра (до 35 атм) при кратковременных критических нагрузках и не являются основанием для предоставления гарантии.



ВНИМАНИЕ! Производительность обратноосмотической системы напрямую зависит от давления в водопроводе. Если давление в водопроводе менее 3 атм, то Вам необходима модификация обратноосмотической системы с повышающим насосом.

ТРЕБОВАНИЯ К ИСХОДНОЙ ВОДЕ*

Водородный показатель, рН	6 - 9
Общая жесткость очищаемой воды, мг-экв/л	до 20
Содержание железа, мг/л	до 0,3
Общая минерализация, мг/л	до 1000
Окисляемость перманганатная, мг/л	до 5,0
Нефтепродукты, суммарно, мг/г	до 0,1
Поверхностно-активные вещества (ПАВ), анионоактивные, мг/л	до 0,5
Фенольный индекс, мг/л	до 0,25

* выдержка из СанПиН 1.2.3685-21

КОМПЛЕКТАЦИЯ

Мембранный блок
(корпус мембраны и постфильтры)

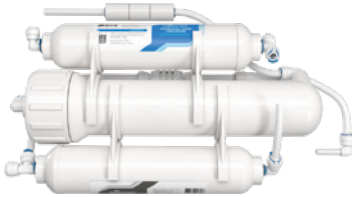

Фильтр трёхступенчатый



Мембрана



Трубка для
подключения

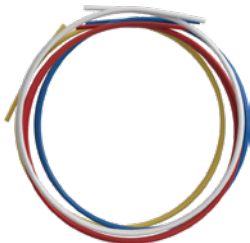

Накопительный
бак



Кран накопительного
бака



Саморезы



Инструкция
по эксплуатации



Кран для
АБФ-ОСМО-5



Кран для
АБФ-ОСМО-6



Подсоединение
к канализации



Подключение
к водопроводу



Ключ для
откручивания
колла



ПРОЦЕСС ФИЛЬТРАЦИИ (СТАНДАРТНАЯ КОМПЛЕКТАЦИЯ)

Очистка воды в системе Аквабрайт АБФ-ОСМО осуществляется поэтапно: предварительная очистка (1-2-3 ступени), основная очистка - обратноосмотическая мембрана (4 ступень), постфильтрация (5 ступень) и насыщение полезными минералами (6 ступень, только на ОСМО-6).



СТУПЕНЬ 1 (АБФ-ОСМО-5/6)

Используется картридж Аквабрайт **ПП-5М**, выполняющий предварительную механическую фильтрацию, при которой удаляются нерастворённые в воде механические частицы загрязнений размером свыше 5 микрон (ржавчина, ил, водные организмы, песок, волосы, гумус, водопроводные загрязнения).



СТУПЕНЬ 2 (АБФ-ОСМО-5/6)

Используется картридж Аквабрайт **УГП-10**, состоящий из спеченного активированного угля. Своей пористой поверхностью картридж адсорбирует высоко и низко-молекулярные органические соединения, чистый хлор (99%), хлороформ (98%), фтор (98%), свинец (96%), неприятный вкус и запах.



СТУПЕНЬ 3 (АБФ-ОСМО-5/6)

Используется картридж Аквабрайт **ПП-1М** из спеченного полипропилена, производящий окончательную механическую фильтрацию. Удаляет нерастворённые в воде механические частицы загрязнений размером больше 1 микрона.

СТУПЕНЬ 4 (АБФ-ОСМО-5/6)



Содержит высокопроизводительную тонкослойную обратноосмотическую мембрану **VONTRON**, изготовленную по TLC-технологии. В настоящее время обладает наилучшими характеристиками по критериям цена-производительность-ресурс-качество.

Устраняет до 85-99,8% пропущенных тремя предварительными фильтрами загрязнений всех типов, молекулярная масса которых больше 150-250 дальтонов, в том числе аммиак (86-92%), хром (96-98%), цианиды (92-98%), цинк (94-97%), кадмий (98-99%), марганец (96-98%), медь (95-99%), свинец (96-98%), ртуть (96-98%), серебро (86-98%), стронций (87-90%), железо (98-99%), пестициды и гербициды (99-100%), бактерии и цисты (99-100%), вирусы (99-100%). Конструкция мембраны позволяет загрязняющим веществам вымываться с её поверхности в канализацию, что существенно продлевает срок её службы.



ВНИМАНИЕ! Производительность обратноосмотической системы напрямую зависит от давления в водопроводе. Если давление в водопроводе менее 3 атм, то Вам необходима модификация обратноосмотической системы с повышающим насосом.

СТУПЕНЬ 5 (АБФ-ОСМО-5/6)



Содержит картридж **УГА-ЛАЙН** с засыпкой из кокосового гранулированного активированного угля. Имеет исключительные адсорбционные возможности, удаляя различного рода летучие субстанции, тем самым придавая воде натуральный родниковый вкус.

СТУПЕНЬ 6 (ТОЛЬКО АБФ-ОСМО-6)



Содержит минерализующий картридж **МИНЕРАЛ-ЛАЙН**, полностью повторяющий природный процесс минерализации воды. Его задачей является обогащение воды минеральными соединениями, необходимыми человеческому организму (Ca²⁺-34 мг/л, Mg²⁺-12 мг/л, Na⁺-22 мг/л, K⁺-8,5 мг/л, CO₃²⁻-10 мг/л, SO₄²⁻-0,3 мг/л, Cl⁻-0,8 мг/л, F⁻-0,06 мг/л). Употребление одного литра минерализованной воды методом OSMO + M, обеспечивает потребность организма в микроэлементах, содержащихся в жидкостях, и является отличным дополнением к ежедневной диете.

ЗАМЕНА КАРТРИДЖЕЙ (ТЕХНИЧЕСКОЕ ОБСЛУЖИВАНИЕ)

В процессе эксплуатации, картриджи постепенно загрязняются, что приводит к заметному снижению напора очищенной воды и увеличению срока наполнения накопительного бака.

Для того чтобы качество очищенной воды оставалось на высоком уровне, необходимо своевременно заменять фильтрующие картриджи на новые. Срок замены картриджа зависит от исходного состояния воды и режима использования фильтра.

Максимальный срок использования картриджа не должен превышать шесть месяцев. Это обусловлено опасностью массового роста бактерий на внутренней поверхности картриджа и фильтрующего материала.

ПРОЦЕСС ЗАМЕНЫ КАРТРИДЖЕЙ

Отключите подачу воды из водопровода (перекройте шаровый кран) и сбросьте давление в системе (откройте установленный на мойке кран).

Для предварительной фильтрации:

С помощью специального ключа, открутите колбу от крышки фильтра.

Извлеките использованный картридж, промойте колбу теплой водой. Снимите упаковку с нового картриджа и установите его в колбу.

Уплотнительные кольца (прокладки) смажьте силиконовой смазкой.

Накрутите колбу на крышку руками, докрутите специальным ключом из комплекта, не прилагая при этом чрезмерных усилий.

Для постфильтрации:*

Отсоедините трубки от корпуса картриджа УГА-ЛАЙН (принцип крепления трубок в фитинговых соединениях описан на стр.15), замените картридж новым, подсоедините трубки. Замена картриджа МИНЕРАЛ-ЛАЙН аналогична.

Включите подачу воды из водопровода (откройте шаровый кран) и убедитесь в отсутствии протечек в местах соединений.

В течении суток, после установки новых картриджей, периодически проверяйте систему очистки на наличие протечек в местах соединений.



*** ВНИМАНИЕ!** Проследите чтобы картриджи были установлены в соответствии с направлением потока воды, при этом ориентируйтесь на стрелки на корпусе картриджей УГА-ЛАЙН и МИНЕРАЛ-ЛАЙН.

УСТАНОВКА/ЗАМЕНА МЕМБРАНЫ

Срок службы обратноосмотической мембраны составляет от 1 года до 4 лет в зависимости от качества исходной воды и интенсивности потребления.

1. Закройте входной вентиль, а также вентиль на накопительном баке (ручка должна быть поперёк гибкой трубки).
2. Откройте питьевой кран, чтобы сбросить давление (если Вы меняете мембрану).
3. Отсоедините гибкую трубку от входа в корпус мембраны.
4. Открутите крышку корпуса мембраны (против часовой стрелки).
5. Убедитесь, что уплотнительные кольца находятся на своих посадочных местах и не деформированы.
6. Если Вы производите замену мембраны, то аккуратно извлеките мембрану из корпуса при помощи пассатижей или аналогичного инструмента.
7. Проверьте, нет ли посторонних предметов внутри корпуса. Если есть, то удалите их, промойте водой корпус изнутри.
8. Аккуратно извлеките новую мембрану из упаковки.
9. Вставьте новую мембрану в корпус и закрутите крышку, не сместив уплотнительные кольца.
10. Подсоедините гибкую трубку к корпусу мембраны (отсоединение описано в пункте 3).
11. Откройте входной вентиль для подачи воды на систему фильтрации.
12. Откройте питьевой кран и не закрывайте в течении 10 минут.
13. Закройте питьевой кран и откройте вентиль на накопительном баке. Через 2-3 часа накопительный бак наполнится.
14. Откройте питьевой кран и полностью слейте воду из накопительного бака.
15. Проведите действия по наполнению и сливу 2-3 раза.
16. Система готова к работе.



ВНИМАНИЕ! При сборке на производстве мембрана не устанавливается в корпус. Мембрана упакована в герметичную, вакуумную упаковку и находится в общей коробке системы фильтрации.

СХЕМА ПОДКЛЮЧЕНИЯ

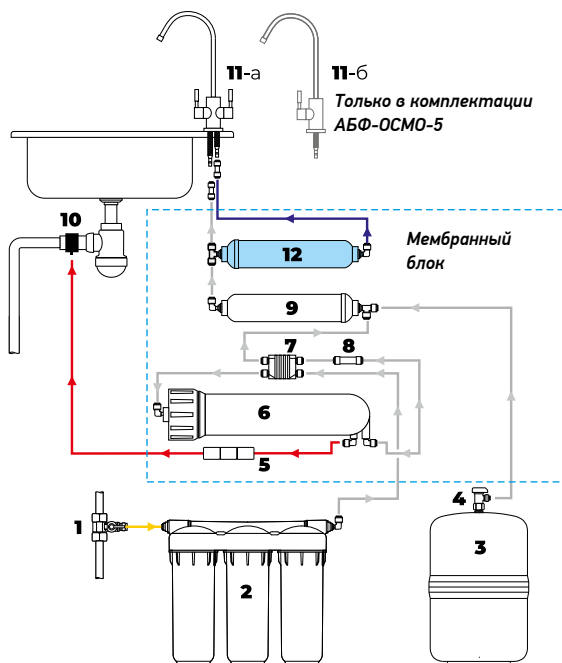

1. Подключение к водопроводу (КБП 14-12).
2. Трёхступенчатый фильтр.
3. Бак накопительный пластиковый 12 литров.
4. Кран для накопительного бака.
5. Редукционный клапан для сливной магистрали.
6. Корпус с мембраной обратного осмоса.
7. Клапан 4-х ходовой (слева OUT, справа IN).
8. Обратный клапан для напорной магистрали.
9. Картридж УГА-ЛАЙН с гранулированным активированным углем.
10. Подключение для слива в канализацию.
11. а) кран двухпоточный (АБФ-КР-2); б) одноточный (АБФ-КР).
12. Картридж МИНЕРАЛ-ЛАЙН с минералами и солями (доступен только в комплектации АБФ-ОСМО-6).

ПОРЯДОК СБОРКИ И УСТАНОВКИ

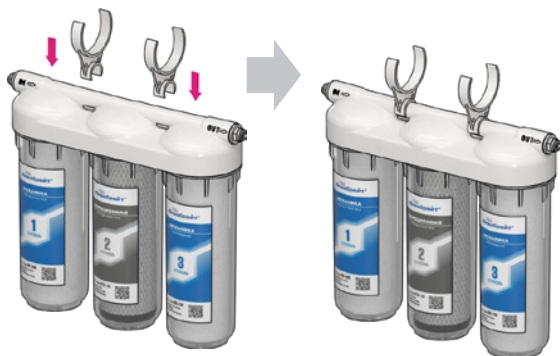

Закрепите кронштейны на верхней крышке трёхступенчатого фильтра.

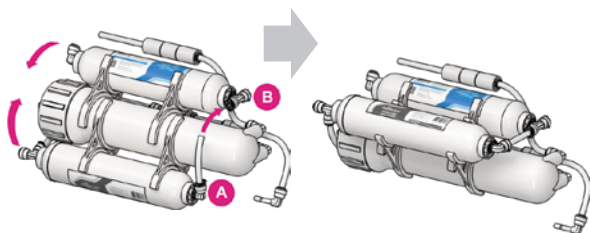

Только для систем АБФ-ОСМО-6!

Совместите постфильтры укрепленные на корпусе мембраны так, чтобы трубка соединила фитинги **A** и **B**.

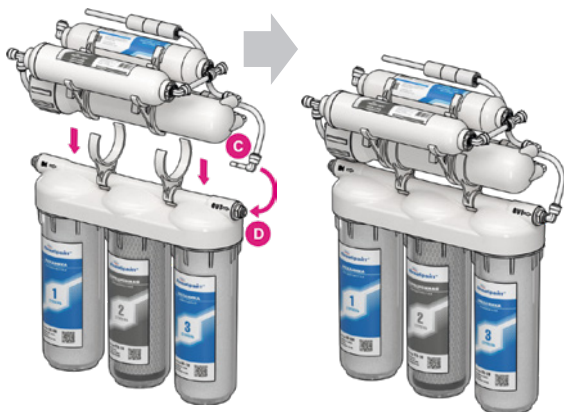

Установите мембранный блок (корпус мембраны с постфильтрами (с одним постфильтром в системе АБФ-ОСМО-5)) на кронштейны закреплённые на верхней крышке трёхступенчатого фильтра так, чтобы трубка соединила фитинг **C** с выходным отверстием (OUT) трёхступенчатого фильтра **D**.

Удалите технологические заглушки из фитингов.

УСТАНОВКА И ПОДКЛЮЧЕНИЕ КРАНА

Вы можете выбрать любое место для монтажа крана, исходя из эргономических и эстетических соображений.

Прежде, чем сверлить отверстие, проверьте, позволяет ли пространство под мойкой надёжно закрепить кран и подвести к нему трубки без сильных перегибов. Если нет возможности закрепить кран на самой мойке, то можно закрепить его на столешнице рядом с мойкой. Для крепежа крана потребуется ровная горизонтальная поверхность на мойке или столешнице.



РЕКОМЕНДАЦИЯ: *Перед сверлением отверстия наклейте специальный монтажный скотч или лейкопластырь для защиты от сколов на предполагаемое место монтажа крана. Данная предосторожность позволит избежать повреждения поверхности при сверлении.*

1. Удалите все предметы из-под мойки и вокруг неё. Постелите в раковину и под неё тряпку или газету, чтобы потом собрать сколы и стружки.
2. Просверлите в предполагаемом месте размещения крана центрирующее отверстие на пониженной скорости сверлом 6 мм.
Пользуйтесь смазкой или мылом для охлаждения сверла.
3. Поменяйте сверло на 12 мм и увеличьте отверстие.
4. Отклейте монтажный скотч. Если края отверстия рваные и острые, то обработайте их круглым напильником или надфилем.
БУДЬТЕ ОСТОРОЖНЫ, НЕ ПОРЕЖЬТЕСЬ ОБ ОСТРЫЕ КРАЯ!
5. Уберите тряпку или газету из мойки и под ней.
6. Протрите вокруг отверстия в мойке и под ней.
7. Возьмите кран из упаковки. На нижнее основание крана наденьте хромированное кольцо, под него вставьте большое резиновое кольцо для герметизации соединения.
8. Вставьте нижнее основание крана в просверленное вами отверстие.
9. Наденьте маленькое резиновое кольцо, шайбу и гайку. Закрутите гайку по часовой стрелке до упора, разместив при этом ручку крана в удобном для его дальнейшего использования месте.
10. Вставьте трубку в быстросъёмное соединение до упора, затем потяните в обратном направлении для проверки фиксации.
11. Свободный конец трубки от питьевого крана подключите к фильтру УГА-ЛАЙН или МИНЕРАЛ-ЛАЙН согласно схеме в зависимости от купленной вами системы.



РЕКОМЕНДАЦИЯ: *Если в эмалированной или керамической раковине остались металлические стружки, то удалите их как можно скорее. Они быстро оставляют трудно удаляемые пятна ржавчины.*

КРАН ОДНОПОТОЧНЫЙ

КРАН ДВУХПОТОЧНЫЙ

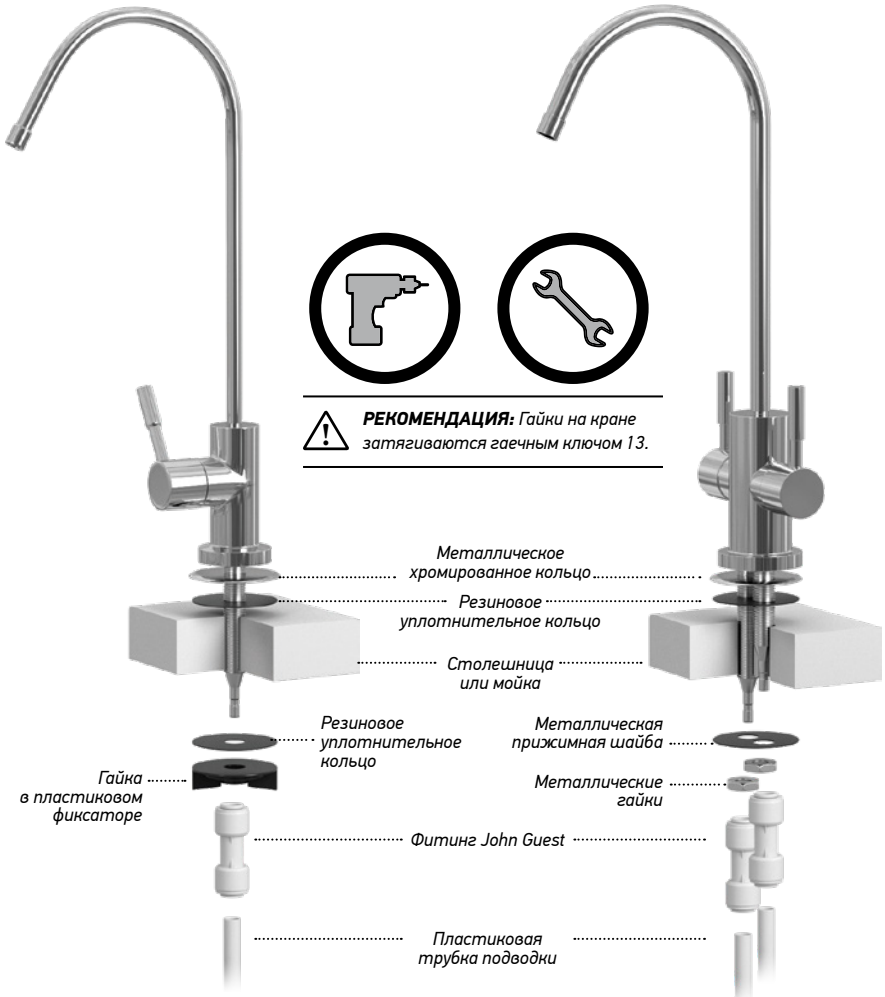

ПОДКЛЮЧЕНИЕ ФИТИНГОВ

В фильтрах АБФ-ОСМО используются фитинги «быстроръемного соединения» типа John Guest®. Конструкция фитинга предполагает ряд простейших действий, не требуя при этом использования каких-либо инструментов, а также приложения значительных физических усилий.

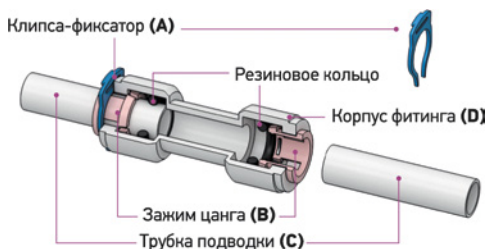

Вставка трубки в фитинг:

1. Вставьте трубку подводки (C) в отверстие зажима цанги (B) до упора.

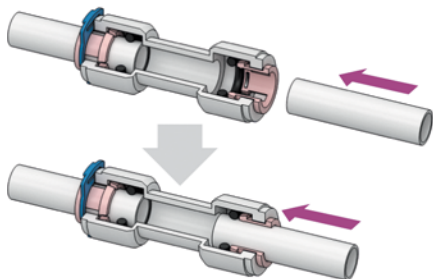

2. Слегка потяните трубку (C) в обратную сторону, так чтобы между корпусом фитинга (D) и зажимом цангой (B) образовался небольшой зазор.

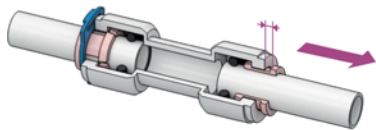

3. Вставьте в образовавшийся зазор клипсу фиксатор (A) и проверьте надежность соединения, потянув за трубку (C) с небольшим, но не чрезмерным усилием.

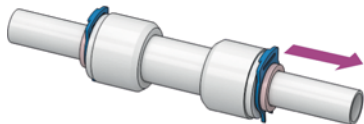

Отсоединение трубки от фитинга:

1. Удалите клипсу фиксатор (A)

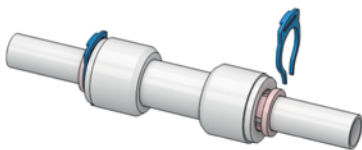

2. Прижмите зажим цангу (B) вплотную к корпусу фитинга (D)

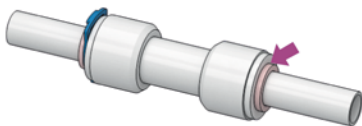

3. Удерживая зажим цангу (B) прижатой к корпусу фитинга (D), потяните за трубку подводки (C) - теперь она должна легко отсоединиться от зажима цанги (B).

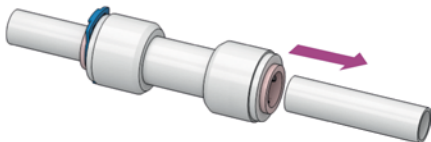

ПОДКЛЮЧЕНИЕ К КАНАЛИЗАЦИИ

Подключение для слива подходит к большинству стандартных канализационных пластиковых труб диаметром от 32 и до 50 мм. Желательно, устанавливать на выходной патрубок сифона или на канализационную трубу, как можно выше (ближе) к мойке.

1. Открутите болты и отсоедините переднюю и заднюю части хомута друг от друга.
2. Приложите резиновую прокладку к канализационной трубе в выбранном месте и просверлите их сверлом 6,5 мм. Отверстие должно быть в центре резиновой прокладки.
3. Наденьте переднюю часть хомута, на предполагаемое место соединения с канализационной трубой, предварительно подложив резиновую прокладку и совместив с просверленным отверстием.
4. Возьмите заднюю часть и совместите её с передней так, чтобы обе части охватили трубу.
5. Закрутите два крепёжных болта для фиксации хомута.
6. Вставьте пластиковую трубку из комплекта в быстрозъёмное соединение на хомуте.

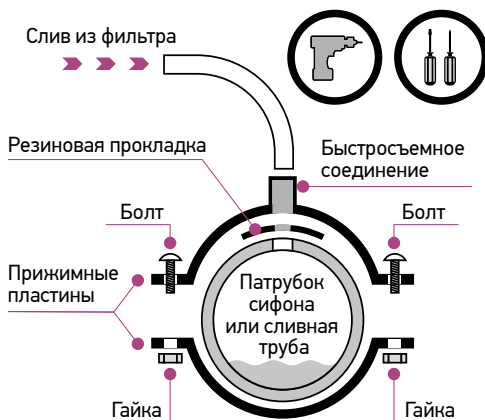

ПОДКЛЮЧЕНИЕ НАКОПИТЕЛЬНОГО БАКА

БУДЬТЕ ОСТОРОЖНЫ!
НЕ СОРВИТЕ РЕЗЬБУ НА
ПЛАСТИКОВОМ ВЕНТИЛЕ!



1. Намотайте тефлоновую ленту на резьбу в верхней части накопительного бака.
2. Накрутите на эту резьбу шаровый вентиль. Затягивайте только вручную.
3. Подсоедините к вентилю гибкую ¼" трубку.
4. Другой конец трубки подсоедините к тройнику на входе угольного постфильтра (см. схему на стр.11).
5. Вентиль открыт если ручка параллельна входной трубке.
6. Вентиль закрыт если ручка перпендикулярна входной трубке.



РЕКОМЕНДАЦИЯ: Не открывайте клапан в нижней части бака! С помощью него можно регулировать давление в баке. Давление воздуха установленное на заводе 0,4 - 0,5 атм.

ПОКЛЮЧЕНИЕ К ВОДОПРОВОДУ

1. Отключите подачу холодной воды. Откройте кран на мойке для сброса давления в водопроводной трубе и убедитесь, что вода из него не идет.
2. Подставьте таз под то место, где планируется ставить переходник. Самое удобное место для монтажа – это соединение водопроводной трубы с подводкой к смесителю. Эта подводка, как правило, гибкая. Ослабьте обжимную гайку подводки и дайте оставшейся в трубе воде вылиться в таз. Открутите гайку до конца (рис. 1).
3. Возьмите входящий в комплект хромированный переходник ½" КБП 14-12 вместе с уплотнительной прокладкой.
4. Накрутите переходник на трубу (рис. 2) и присоедините гибкую подводку от смесителя (рис. 3).
5. Вставьте трубку в вентиль до упора, затем потяните в обратном направлении для проверки фиксации (рис. 3).
6. Другой конец трубки подсоедините ко входу в систему фильтрации, затем потяните в обратном направлении для проверки фиксации.



Рис.1



Рис.2

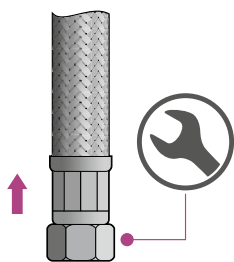

Рис.3

НЕИСПРАВНОСТИ И СПОСОБЫ ИХ УСТРАНЕНИЯ

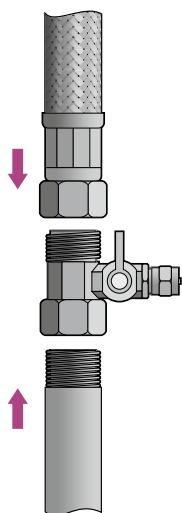
НЕИСПРАВНОСТЬ	ВОЗМОЖНАЯ ПРИЧИНА	СПОСОБ УСТРАНЕНИЯ
Из крана идет вода белого цвета.	В системе воздух.	Это нормальная ситуация при запуске новой системы или замене фильтрующих модулей. Постепенно воздух сам выйдет из системы.
Вода не поступает в накопительный бак или поступает медленно.	Низкое давление в подводящей магистрали (менее 3 атм).	Установить блок повышения давления. Скорость поступления воды в накопительный бак (после мембраны) должна быть 75-100 мл/мин.
	Засорены картриджи предварительной очистки.	Заменить картриджи.
	Засорена осмотическая мембрана.	Заменить мембрану. Мембрана может быстро засориться, если работает на жесткой воде.
	Препятствия в трубах.	Проверить и устранить.
	Неисправен клапан 4-ходовой.	Заменить клапан 4-ходовой.
Из накопительного бака поступает очень мало воды.	Система только что начала работать.	Заполнение бака в зависимости от температуры воды и давления в магистрали может составить от 2 до 3 часов.
	Низкое избыточное давление в накопительном баке.	Увеличить давление. Нормальное давление в пустом баке должно быть 0,4-0,5 атм.
Утечки воды.	Не затянуты резьбовые соединения.	Затянуть резьбовые соединения.
	Неплотное соединение трубки и фитинга John Guest.	Вставьте трубку в отверстие фитинга до упора, затем потяните в обратном направлении для проверки надежности соединения.
	Уплотнительное кольцо не ровно установлено в паз крышки.	Смажьте уплотнительное кольцо силиконовой смазкой и ровно установите в паз колбы.
Вода имеет привкус или неприятный запах.	Картридж УГА-ЛАЙН исчерпал свой ресурс.	Заменить картридж УГА-ЛАЙН.
	Остатки застоявшейся воды в накопительном баке.	Слить всю воду из бака и снова наполнить.
Дренажный поток не перекрывается после наполнения накопительной емкости.	Пониженное давление в подводящей магистрали.	Установить блок повышения давления. Клапан 4-ходовой устойчиво работает при давлении более 3 атм.
	Неисправен клапан 4-ходовой.	Заменить клапан 4-ходовой.

ГАРАНТИЯ

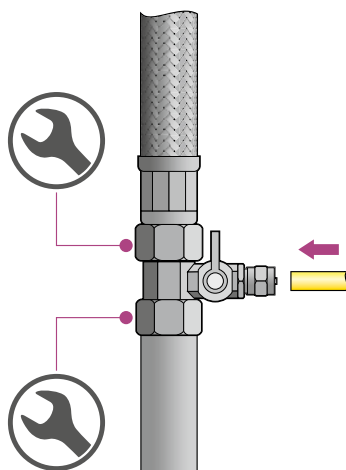
- Гарантия на систему фильтрации Аквабрайт серии АБФ-ОСМО с отдельным краном:
 - **24 месяца** на корпус фильтра (на крышку, колбы, корпус мембраны);
 - **12 месяцев** (на фитинги и комплектующие).
- Гарантия действует только при наличии правильно заполненного гарантийного талона и чека на покупку и распространяется на дефекты, произошедшие по вине Производителя при соблюдении **условий эксплуатации**:
 - **рабочая температура воды +2° +35° С;**
 - **рабочее давление в системе от 3 до 6 атм;**
 - **регулярная замена картриджей (техническое обслуживание, см. стр.9) ;**
 - **редуктор максимального давления не более 6 атм перед фильтром.**
- Удовлетворение претензий потребителя с недостатками по вине изготовителя производится в соответствии с законом РФ «О защите прав потребителей».
- При необоснованной претензии, затраты на диагностирование и экспертизы фильтра оплачивает покупатель.



ВНИМАНИЕ: Производитель вправе вносить в комплектацию и конструкцию системы незначительные изменения без их отображения в данной инструкции.

Срок хранения до начала эксплуатации - 3 года.

Срок эксплуатации фильтра для очистки воды серии АБФ-ОСМО составляет - 5 лет (при обязательной замене картриджей не реже чем раз в 6 месяцев).

Список авторизованных сервисных центров вы можете посмотреть на нашем сайте www.aquabright.ru

Уполномоченная организация для принятия претензий от потребителей на территории Российской Федерации: **ООО «ТЕРРА ВАТЕР ГРУПП», 115230, Россия, г. Москва, Каширское шоссе, дом 12.**

ГАРАНТИЙНЫЕ ОБЯЗАТЕЛЬСТВА НЕ РАСПРОСТРАНЯЮТСЯ:

- На неисправности фильтра для воды, возникшие в результате несоблюдения пользователем предписаний данной инструкции по эксплуатации;
- На механические повреждения, вызванные внешним ударным или иным другим воздействием и воздействием агрессивных сред;
- На неисправности произошедшие вследствие неправильного гидравлического или механического подключения и использования;
- На крышку и колбы фильтра при установке неоригинальных картриджей (сторонних производителей).

**ГАРАНТИЙНЫЙ ТАЛОН
ПОКУПАТЕЛЯ**

Гарантийный талон № _____

Фильтр для воды серии АБФ-ОСМО

Модель: _____

Серийный номер: _____

Срок гарантии: 24 месяца (ограниченная)

Дата продажи: _____

Продавец: _____

Адрес продавца: _____

Тел. продавца: _____

М.П.

Подпись продавца: _____

С Инструкцией по эксплуатации,
правилами установки и эксплуатации
ознакомлен.

К внешнему виду и комплектации
претензий не имею.

Подтверждаю условия гарантийных
условий, описанных в данной инструкции.

ФАМИЛИЯ ПОКУПАТЕЛЯ

ПОДПИСЬ ПОКУПАТЕЛЯ

**ГАРАНТИЙНЫЙ ТАЛОН
ПРОДАВЦА**

Гарантийный талон № _____

Фильтр для воды серии АБФ-ОСМО

Модель: _____

Серийный номер: _____

Срок гарантии: 24 месяца (ограниченная)

Дата продажи: _____

Продавец: _____

Адрес продавца: _____

Тел. продавца: _____

М.П.

Подпись продавца: _____

С Инструкцией по эксплуатации,
правилами установки и эксплуатации
ознакомлен.

К внешнему виду и комплектации
претензий не имею.

Подтверждаю условия гарантийных
условий, описанных в данной инструкции.

ФАМИЛИЯ ПОКУПАТЕЛЯ

ПОДПИСЬ ПОКУПАТЕЛЯ



ООО «ТЕРРА ВАТЕР ГРУПП»
Россия, 115230, г. Москва,
Каширское шоссе, дом 12.
+7 (495)225-50-51
+7 (495)223-46-48
sale@terrawater.ru
www.terrawater.ru
www.aquabright.ru
© 2020-2021 Все права защищены.