



## Соответствие стандартам

### Розетки

- ТР ТС 004/2011
- ГОСТ IEC 60884-1-2013

### Выключатели

- ТР ТС 004/2011
- ГОСТ Р 51324.1-2012  
(МЭК 60669-1:2007)

### Светорегуляторы (диммеры)

- ТР ТС 004/2011
- ГОСТ Р 51324.2.1-2012
- ТР ТС 020/2011
- СТБ ЕН 55015-2006
- ГОСТ IEC 61547-2013
- ГОСТ 30804.3.2-2013
- ГОСТ 30804.3.3-2013
- ГОСТ 30804.4.2-2013
- ГОСТ 30804.4.4-2013
- ГОСТ 30804.4.11- 2013
- СТБ МЭК 61000-4-5-2006
- СТБ IEC 61000-4-6-2011
- ГОСТ IEC 61000-4-8-2013

### Термостаты

- ТР ТС 004/2011
- ГОСТ IEC 60730-2-9-2011
- ГОСТ IEC 60730-1-2016
- ТР ТС 020/2011
- ГОСТ IEC 60730-1-2011
- ГОСТ IEC 60730-2-9-2011
- ГОСТ 30804.3.3-2013
- ГОСТ 30804.3.2-2013
- ГОСТ 30804.4.2-2013
- ГОСТ 30804.4.3-2013
- ГОСТ Р 51317.4.28-2000
- ГОСТ 30804.4.4-2013
- ГОСТ 30804.4.11-2013
- ГОСТ 30804.4.12-2002
- ГОСТ 30805.14.1-2013
- ГОСТ 30805.22-2013
- СТБ МЭК 61000-4-5-2006
- СТБ IEC 61000-4-6-2011
- ГОСТ IEC 61000-4-8-2013



Для монтажа электроустановочных изделий рекомендуем использовать отвертку с типом наконечника **PZ1** – для винтов и саморезов диаметром до 3,5 мм включительно, **PZ2** – для винтов и саморезов диаметром более 3,5 мм.

Эта отвертка усилена за счет дополнительных четырех ребер, расположенных под углом 45° по отношению к основным, что позволяет обеспечить целостность шлица и повышает запас прочности.

## Основные типы отверток



Slotted  
Шлицевая

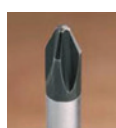
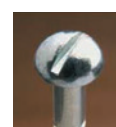

Cross Slot или Phillips  
PH  
Крестовая

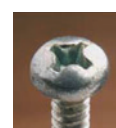

Pozidriv  
PZ  
Крестовая усиленная

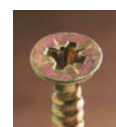

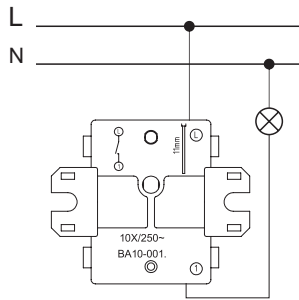

1-клавишный ВЫКЛЮЧАТЕЛЬ

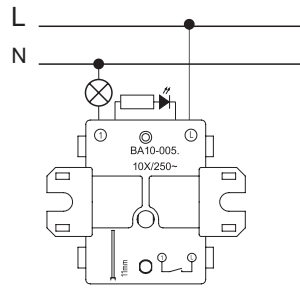

1-клавишный ВЫКЛЮЧАТЕЛЬ  
с подсветкой

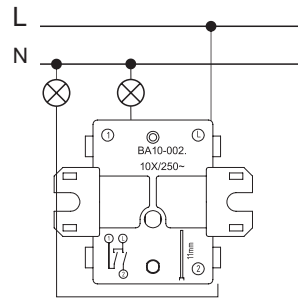

2-клавишный ВЫКЛЮЧАТЕЛЬ

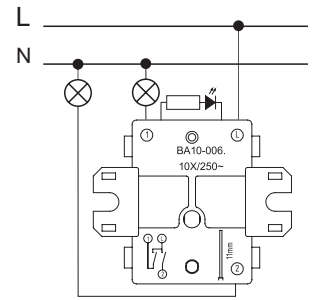

2-клавишный ВЫКЛЮЧАТЕЛЬ  
с подсветкой

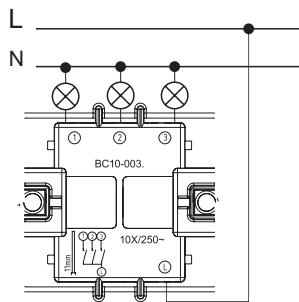

3-клавишный ВЫКЛЮЧАТЕЛЬ

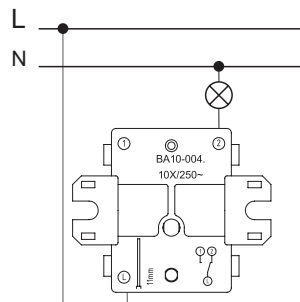

1-клавишный ПЕРЕКЛЮЧАТЕЛЬ

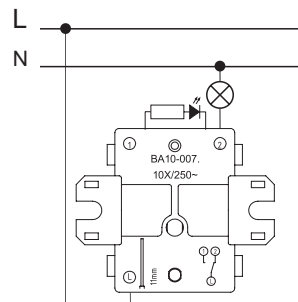

1-клавишный ПЕРЕКЛЮЧАТЕЛЬ  
с подсветкой

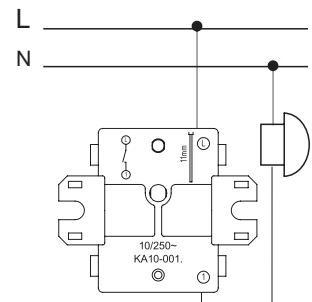

Нажимная КНОПКА

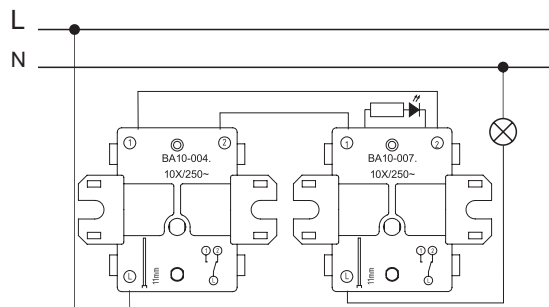

1-клавишный ПЕРЕКЛЮЧАТЕЛЬ + 1-клавишный ПЕРЕКЛЮЧАТЕЛЬ с подсветкой

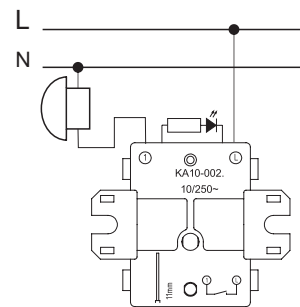

Нажимная КНОПКА с подсветкой

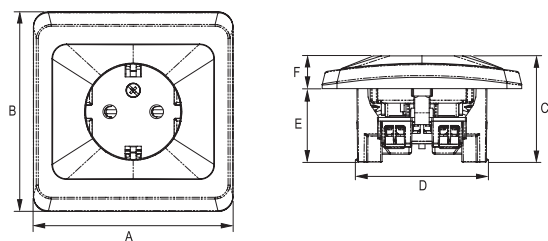

Изделия скрытой установки

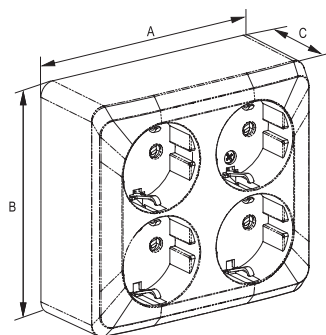
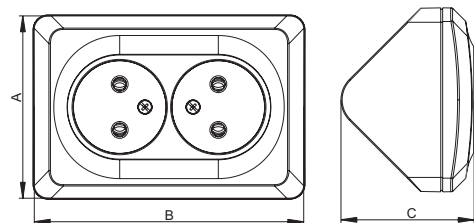

Изделия открытой установки

Описание	Размеры (мм)					
	A	B	C	D	E	F
<b>Изделия скрытой установки</b>						
Выключатели	81,0	81,0	47,0	54,0	31,0	16,0
Розетки двойные	76,5	113,0	37,8	55,0	24,7	13,1
Розетки двойные с заземлением	76,5	113,0	48,0	55,0	24,7	23,3
Розетки одноместные	81,0	81,0	41,2	54,0	31,0	10,2
Розетки одноместные с заземлением	81,0	81,0	43,1	54,0	29,8	13,3
Розетки TV	81,0	81,0	30,2	54,0	19,0	11,2
Розетки TV-R	81,0	81,0	38,9	55,0	28,7	10,2
Розетки компьютерные RJ 45, кат. 5е	81,0	81,0	37,2	54,0	27,0	10,2
Розетки с заземлением со шторками IP44	81,0	81,0	46,1	54,0	29,7	16,4
Розетки телефонные	81,0	81,0	37,0	54,0	26,8	10,2
Светорегуляторы 300 Вт	81,0	81,0	51,0	54,0	32,8	18,2
<b>Изделия открытой установки</b>						
Блок IP44	132,3	79,0	54,8			
Выключатели	61,0	61,0	35,5			
Выключатели IP44	66,0	79,0	49,0			
Розетки трехместные	61,0	143,0	31,0			
Розетки трехместные с заземлением	61,0	143,0	43,5			
Розетки угловые	76,0	112,0	55,5			
Розетки угловые с заземлением	76,0	112,0	66,6			
Розетки IP44	66,0	79,0	54,8			
Розетки двойные	61,0	102,0	31,0			
Розетки двойные с заземлением	61,0	102,0	43,5			
Розетки компьютерные	61,0	61,0	43,4			
Розетки одноместные	61,0	61,0	31,5			
Розетки одноместные с заземлением	61,0	61,0	43,7			
Розетки двойные IP44	132,3	79,0	54,8			
Розетки телевизионные	61,0	61,0	30,6			
Розетки телефонные	61,0	61,0	43,4			
Розетки четырехместные	102,0	102,0	31,0			
Розетки четырехместные с заземлением	102,0	102,0	43,5			
Блок: розетка с заземлением и выключатель	113,0	63,0	50,0			
Блок: розетка без заземления и выключатель	113,0	63,0	37,0			

# ЭТЮД

Удачное решение для города и дачи



SYSTEME.RU

Ваша задача найти недорогую, но качественную серию для установки в загородном доме? «Этюд» – в каждый дом!

Моноблочная серия ЭУИ различного назначения в пяти цветах: белый, кремовый, серый, «сосна» и «бук». Степень защиты IP20 и IP44 для скрытой и открытой установки.

Скрытая установка



Белый



Кремовый



Открытая установка



Белый



Кремовый



Сосна



Бук



Белый



Серый



# Преимущества

## 1 Простота и удобство монтажа

Установка изделий выполняется винтами или монтажными «лапками» в монтажные коробки диаметром 55-75 мм. Пока изделие не установлено, монтажные лапки прижаты к корпусу, что делает удобным начало монтажа. Универсальные винты позволяют использовать как плоскую, так и крестовую отвертку.

## 2 Маркировка на корпусах изделий

На корпусах указаны электротехнические характеристики и прочая информация, необходимая при монтаже.

## 3 Изделия со степенью защиты IP44

Изделия со степенью защиты IP44 являются оптимальным решением для установки в помещениях с повышенной влажностью и запыленностью.

## 4 Безопасность

Изделия для открытой установки имеют заднюю монтажную пластину, обеспечивающую безопасность при установке и эксплуатации на электропроводящих поверхностях. Металлические части механизма закрыты пластиком, контакты полностью изолированы.

## 5 Высокая степень надежности

Выключатели 10 АХ подходят для большинства типов ламп, включая люминесцентные. Высокое качество контактных площадок обеспечивает длительный срок службы выключателей. Конструкция металлических контактов обеспечивает надежную фиксацию вилки в розетке. Токоведущие части изолированы защитной крышкой. Это исключает возможность короткого замыкания и поражения электрическим током.

Применение в конструкции контактов розетки латуни с высоким содержанием меди позволило избежать использования лишнего зажимающего элемента. Увеличенные вводные отверстия для подсоединения проводов уменьшают время на установку. Специальная форма контактной гильзы и увеличенная толщина контактной гайки позволяют надежно зафиксировать провод.

## 6 Качественные материалы

Все изделия выполнены из композиции высококачественного пластика – полиамида, устойчивого к появлению царапин.

## 7 Угол разворота крышки розеток IP44

Большой угол разворота крышки на 140 градусов позволяет удобно включать вилку в розетку.

## 8 Защелки

Надежная система защелок позволяет легко и быстро выполнить монтаж. Не требуются дополнительные инструменты, верхняя крышка легко защелкивается на корпусе.

## 9 Удобство монтажа

- Большое пространство между задней панелью и механизмом для свободного подключения проводов любого диаметра.
- Кольцевая клемма на задней панели для подсоединения заземляющего контакта.
- Заводские отверстия на задней панели для установки продукта на стене с соблюдением класса защиты IP44.
- Дренажные отверстия для отвода конденсата.

## 10 Сальники

Оба сальника имеют жесткую часть по краям, а средняя конструктивная часть сделана более эластичной. Один сальник плоский – для провода диаметром 13,5 мм, а второй имеет пирамидальную форму и предназначен для проводов диаметром 5, 10, 16 и 20 мм. Сальники взаимозаменяемы.

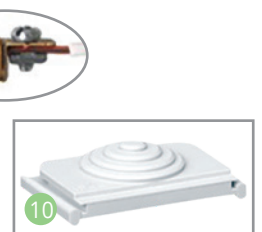
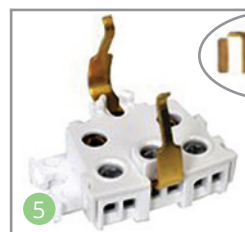
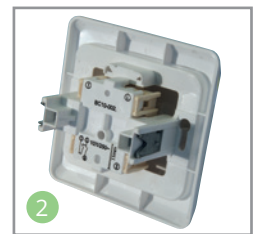
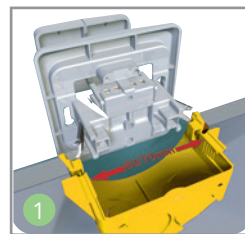



SYSTEME.RU

Блоки из розетки и выключателя в четырех цветах и четырех конфигурациях многофункциональны, надежны и удобны в использовании. Розетки с заземлением и без заземления, одноклавишные и двухклавишные выключатели обеспечивают возможность их использования в различных проектах.



Белый



Кремовый



Сосна



Бук

**Этюд**  
Удачное решение  
для города и дачи

# Скрытая установка

## Изделия в сборе



BS10-001B



BS10-002B



BS10-003B



BS10-004B



BS10-005B



BS10-006B





KC10-002B





BS10-007B



### Выключатели 10 АХ, 250 В, ~

	Выключатель	Выключатель	Выключатель
	 (Сх.1)	 (Сх.5)	 (Сх.05)
Цвет	1-клавишный	2-клавишный	3-клавишный
<input type="checkbox"/> Белый	<b>BS10-001B</b>	<b>BS10-002B</b>	<b>BS10-003B</b>
<input type="checkbox"/> Кремовый	<b>BS10-001K</b>	<b>BS10-002K</b>	<b>BS10-003K</b>

### Переключатели 10 АХ, 250 В, ~



	Переключатель	Выключатель с самовозвратом
	 (Сх.6)	 (Сх.1)
Цвет	1-клавишный	1-клавишный
<input type="checkbox"/> Белый	<b>BS10-004B</b>	<b>KC10-001B</b>
<input type="checkbox"/> Кремовый	<b>BS10-004K</b>	<b>KC10-001K</b>

### Выключатели с подсветкой 10 АХ, 250 В, ~

	Выключатель с подсветкой	Выключатель с подсветкой
	 (Сх.1)	 (Сх.5)
Цвет	1-клавишный	2-клавишный
<input type="checkbox"/> Белый	<b>BS10-005B</b>	<b>BS10-006B*</b>
<input type="checkbox"/> Кремовый	<b>BS10-005K</b>	<b>BS10-006K*</b>

\* Подсветка осуществляется по контуру клавиш.

### Переключатели с подсветкой 10 АХ, 250 В, ~

	Переключатель с подсветкой	Выключатель кнопочный с подсветкой
	 (Сх.6)	 (Сх.1)
Цвет	1-клавишный	1-клавишный
<input type="checkbox"/> Белый	<b>BS10-007B</b>	<b>KC10-002B</b>
<input type="checkbox"/> Кремовый	<b>BS10-007K</b>	<b>KC10-002K</b>



Этюд  
Удачное решение  
для города и дачи

# Скрытая установка

## Изделия в сборе



PC16-044B



PC16-002B



PC16-003B



PC16-106B



PC16-108B



КОМС-001В

### Розетки IP44, 16 А, 250 В, ~

#### Розетка с заземлением, с крышкой



Цвет	со шторками
<input type="checkbox"/> Белый	<b>PC16-044B</b>
<input type="checkbox"/> Кремовый	<b>PC16-044K</b>

### Розетки 16 А, 250 В, ~

#### Розетка без заземления



#### Розетка с заземлением



Цвет	со шторками	без шторок	со шторками	без шторок
<input type="checkbox"/> Белый	<b>PC16-002B</b>	<b>PC16-001B</b>	<b>PC16-004B</b>	<b>PC16-003B</b>
<input type="checkbox"/> Кремовый	<b>PC16-002K</b>	<b>PC16-001K</b>	<b>PC16-004K</b>	<b>PC16-003K</b>

### Розетки двойные 16 А, 250 В, ~

#### Розетка без заземления



#### Розетка с заземлением



Цвет	со шторками	без шторок	со шторками	без шторок
<input type="checkbox"/> Белый	<b>PC16-106B</b>	<b>PC16-105B</b>	<b>PC16-108B</b>	<b>PC16-107B</b>
<input type="checkbox"/> Кремовый	<b>PC16-106K</b>	<b>PC16-105K</b>	<b>PC16-108K</b>	<b>PC16-107K</b>

### Розетки телекоммуникационные

#### Розетка TV 0,7dB



#### Розетка телефонная RJ11



#### Розетка компьютерная RJ45, кат. 5е



Цвет	1-местная	1-местная	1-местная
<input type="checkbox"/> Белый	<b>TVC-002B</b>	<b>TELC-001B</b>	<b>КОМС-001B</b>
<input type="checkbox"/> Кремовый	<b>TVC-002K</b>	<b>TELC-001K</b>	<b>КОМС-001K</b>



Этюд  
Удачное решение  
для города и дачи

# Открытая установка

## Изделия в сборе



BA10-001B



BA10-002B



BA10-005B



BA10-006B



PA16-002B



PA16-004B



PA16-005B



PA16-007B



PA16-105B



PA16-108B



PA16-010K



PA16-012B

### Выключатели и переключатели 10 АХ, 250 В, ~

	Выключатель	Выключатель	Переключатель	Выключатель с самовозвратом
Цвет	1-клавишный	2-клавишный	1-клавишный	1-клавишный (кнопка)
□ Белый	BA10-001B	BA10-002B	BA10-004B	KA10-001B
□ Кремовый	BA10-001K	BA10-002K	BA10-004K	KA10-001K
□ Сосна	BA10-001D	BA10-002D	BA10-004D	
■ Бук	BA10-001T	BA10-002T	BA10-004T	

### Выключатели и переключатели с подсветкой 10 АХ, 250 В, ~

	Выключатель с подсветкой	Выключатель с подсветкой	Переключатель с подсветкой
Цвет	1-клавишный	2-клавишный	1-клавишный
□ Белый	BA10-005B	BA10-006B *	BA10-007B
□ Кремовый	BA10-005K	BA10-006K *	BA10-007K
□ Сосна	BA10-005D	BA10-006D *	
■ Бук	BA10-005T	BA10-006T *	

\* Подсветка осуществляется по контуру клавиш.

### Розетки 16 А, 250 В, ~

	Розетка без заземления		Розетка с заземлением	
Цвет	со шторками	без шторок	со шторками	без шторок
□ Белый	PA16-002B	PA16-001B	PA16-004B	PA16-003B
□ Кремовый	PA16-002K	PA16-001K	PA16-004K	PA16-003K
□ Сосна		PA16-001D	PA16-004D	
■ Бук		PA16-001T	PA16-004T	

### Розетки двойные 16 А, 250 В, ~

	Розетка без заземления		Розетка с заземлением	
Цвет	со шторками	без шторок	со шторками	без шторок
□ Белый	PA16-006B	PA16-005B	PA16-008B	PA16-007B
□ Кремовый	PA16-006K	PA16-005K	PA16-008K	PA16-007K
□ Сосна		PA16-005D	PA16-008D	
■ Бук		PA16-005T	PA16-008T	

### Розетки двойные угловые 16 А, 250 В, ~

	Розетка без заземления	Розетка с заземлением
Цвет	без шторок	со шторками
□ Белый	PA16-105B	PA16-108B
□ Кремовый	PA16-105K	PA16-108K
□ Сосна	PA16-105D	PA16-108D
■ Бук	PA16-105T	PA16-108T

### Розетки трехместные 16 А, 250 В, ~

	Розетка без заземления		Розетка с заземлением	
Цвет	со шторками	без шторок	со шторками	без шторок
□ Белый	PA16-010B	PA16-009B	PA16-012B	PA16-011B
□ Кремовый	PA16-010K	PA16-009K	PA16-012K	PA16-011K
□ Сосна		PA16-009D	PA16-012D	
■ Бук		PA16-009T	PA16-012T	



# Открытая установка

## Изделия в сборе



PA16-205B



PA16-208B



BPA16-201B



BPA16-202B



BPA16-204B



BPA16-205B



TELA-001B



TVA-002B

### Розетки четырехместные 16 А, 250 В, ~

#### Розетка без заземления

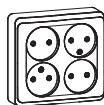

#### Розетка с заземлением

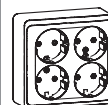

Цвет	без шторок	со шторками
Белый	PA16-205B	PA16-208B
Кремовый	PA16-205K	PA16-208K
Сосна	PA16-205D	PA16-208D
Бук	PA16-205T	PA16-208T

### Блоки комбинированные 10/16 А, 250 В, ~

#### - Выключатель 1-клавишный - Розетка с заземлением

#### - Выключатель 2-клавишный - Розетка с заземлением

Цвет	со шторками	со шторками
Белый	BPA16-201B	BPA16-202B
Кремовый	BPA16-201K	BPA16-202K
Сосна	BPA16-201D	BPA16-202D
Бук	BPA16-201T	BPA16-202T

#### - Выключатель 1-клавишный - Розетка без заземления

#### - Выключатель 2-клавишный - Розетка без заземления

Цвет	без шторок	без шторок
Белый	BPA16-204B	BPA16-205B
Кремовый	BPA16-204K	BPA16-205K
Сосна	BPA16-204D	BPA16-205D
Бук	BPA16-204T	BPA16-205T

### Розетки телекоммуникационные

#### Розетка телефонная RJ11\*



#### Розетка TV 0.7 dB



#### Розетка компьют. RJ45, кат.5e



Цвет	Телефонная RJ11*	TV 0.7 dB	Компьютер. RJ45, кат.5e
Белый	TELA-001B	TVA-002B	KOMA-001B
Кремовый	TELA-001K	TVA-002K	KOMA-001K
Сосна	TELA-001D	TVA-002D	KOMA-001D
Бук	TELA-001T	TVA-002T	KOMA-001T

\* С 2021 г. увеличена высота корпуса розетки до 43,4 мм.

Этюд  
Удачное решение  
для города и дачи

# Открытая установка

## Изделия в сборе



BA10-041B



BA10-042B



### Выключатели IP44, 10 АХ, 250 В, ~

	Выключатель	Выключатель	Выключатель проходной (переключатель)
Цвет	1-клавишный	2-клавишный	1-клавишный
□ Белый	<b>BA10-041B</b>	<b>BA10-042B</b>	<b>BA10-046B</b>
■ Серый	<b>BA10-041C</b>	<b>BA10-042C</b>	<b>BA10-046C</b>



BA10-045B



KA10-041B

### Выключатели IP44, 10 АХ, 250 В, ~

	Выключатель с подсветкой	Выключатель с самовозвратом
Цвет	1-клавишный	1-клавишный (кнопка)
□ Белый	<b>BA10-045B</b>	<b>KA10-041B</b>
■ Серый	<b>BA10-045C</b>	<b>KA10-041C</b>



PA16-044B



PA16-244B

### Розетки IP44, 16 А, 250 В, ~

	Розетка с заземлением	Розетка двойная, с заземлением
Цвет	со шторками, с защитной крышкой	со шторками
□ Белый	<b>PA16-044B</b>	<b>PA16-244B</b>
■ Серый	<b>PA16-044C</b>	<b>PA16-244C</b>



BPA16-241B

### Блоки комбинированные 16 А/10 АХ, 250 В, ~

	- Выключатель - Розетка с заземлением	- Выключатель - Розетка с заземлением	- Выключатель - Розетка с заземлением
Цвет	со шторками	со шторками	со шторками
□ Белый	<b>BPA16-241B</b>	<b>BPA16-242B</b>	<b>BPA16-246B</b>
■ Серый	<b>BPA16-241C</b>	<b>BPA16-242C</b>	<b>BPA16-246C</b>

