











Комплектность деталей

№ позиции	Наименование детали	Размер, мм	К-во, шт
1	Крышка стола	1200x550x16	1
2	Крышка тумбы	950x400x16	1
3	Стенка вертикальная стола	734x479x16	1
4	Брусек опорный	351x124x16	1
5	Брусек соединительный	1108x124x16	1
6,6'	Стенка вертикальная тумбы	594x400x16	2
7	Стенка вертикальная	498x400x16	1
8	Стенка вертикальная	362x381x16	1
9	Стенка горизонтальная	918x400x16	1
10	Стенка горизонтальная	652x400x16	1
11	Полка	246x395x16	1
12	Стенка задняя	362x652x16	1
13	Цоколь	918x80x16	2
14	Фасад ящика	373x177x16	2
15	Стенка боковая ящика	350x110x16	4
16	Стенка задняя ящика	321x110x16	2
17	Фальш-панель ящика	321x110x16	2
	Дно ящика (ДВП)	353x350x3	2

Комплектность фурнитуры

№п/п	Название	К-во	Рис.
1	Винт-стяжка Conformat 7x50	34	
2	Ключ к винту-стяжке Conformat	1	
3	Заглушка к винту-стяжке Conformat	28	
4	Шкант деревянный 8x35	12	
5	Стяжка эксцентриковая (к-т)	10	
6	Заглушка к эксцентрику	10	
7	Направляющая роликовая 350мм	2	
8	Подпятник-гвоздь	6	
9	Полкодержатель	4	
10	Уголок пластиковый	4	
11	Саморез 3,5x16	32	
12	Саморез 3,5x30	8	
13	Гвозди 1,2x25	28	



Республика Беларусь УП «МЕБЕЛЬ-КЛАСС»
г. Минск, ул. Основателей, 24, 220031, тел./факс (+375-17) 266-55-01
www.mebelklass.com
Стол письменный «Имидж-3» МК 101.03
Инструкция по сборке и уходу

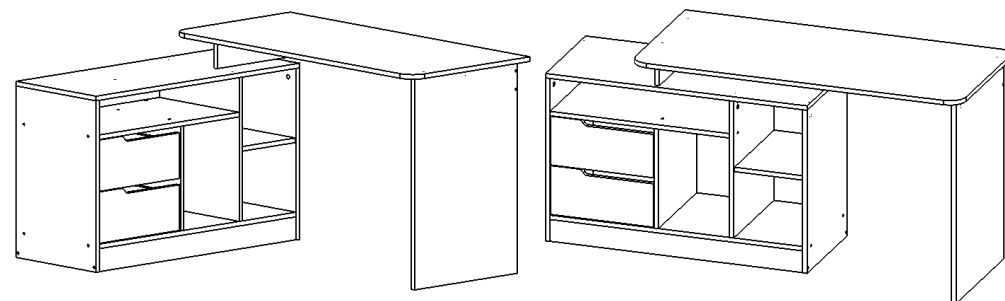

Эксплуатация и уход за мебелью

Сохранность мебели и продолжительность ее эксплуатации зависит не только от конструкции и качества изготовителя, но и в значительной степени от правильного обращения и своевременного ухода за ней. Для обеспечения нормальных условий эксплуатации мебели температура воздуха в квартире должна быть не ниже +10°C с относительной влажностью 45-70%.

Необходимо:

- предохранять поверхности изделия от попадания на них жидкостей или немедленно удалить с поверхности, в случае их попадания;
- протирать поверхности сухой мягкой ветошью или тканью, допускается увлажнение средством по уходу за мебелью;
- беречь поверхности изделия от механических повреждений;
- периодически подтягивать крепежные элементы при ослаблении соединения.

Не рекомендуется:

- устанавливать изделие вплотную или вблизи источников тепла или отопления;
- эксплуатировать изделие в сырых не отапливаемых, непроветриваемых помещениях;
- передвигать, переносить мебель в нагруженном состоянии!!!

Порядок предъявления претензий

1. Претензии по качеству и комплектности мебели должны направляться покупателем непосредственно в магазин, где приобретена мебель, с обязательным приложением копии товарного чека и этикеткой с датой изготовления изделия.
2. По дефектам, появившихся из-за несоблюдения покупателем порядка сборки, правил эксплуатации, претензии не принимаются.
3. Претензии от покупателя торговыми организациями принимаются в течении 24 месяцев со дня приобретения мебели (e-mail: info@mebelklass.com)
4. Сохраняйте упаковку до окончательной сборки изделия.

Декларация о соответствии ЕАЭС ВУ/112 11.01. ТР025 122 01345
Действительна по 19.11.2025г.

