

GINZZU™
WWW.GINZZU.COM

**ПЫЛЕСОС С МУЛЬТИЦИКЛОННЫМ
ФИЛЬТРОМ
VS420**

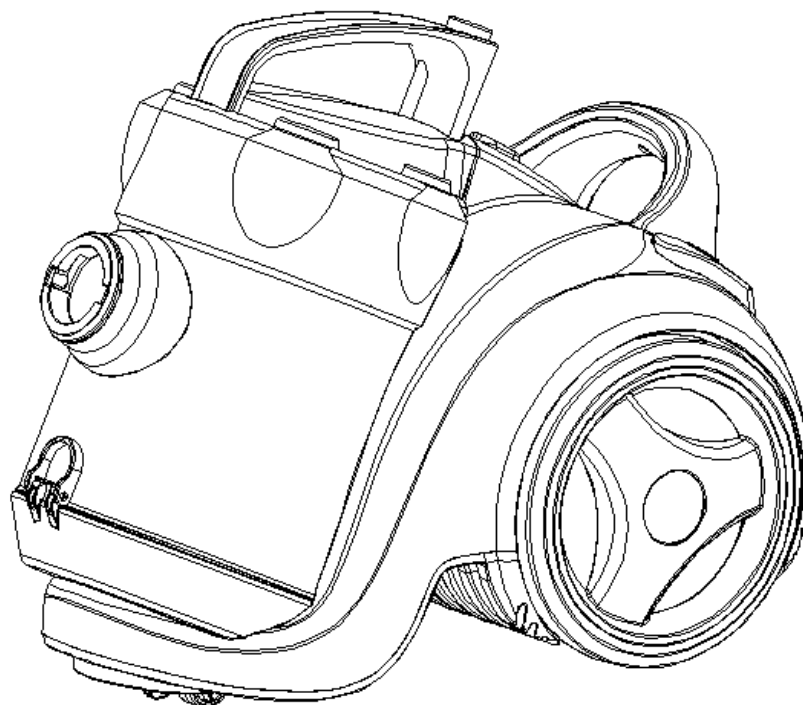

ПОЛНОЕ РУКОВОДСТВО ПОЛЬЗОВАТЕЛЯ

M_220_010_W

ОПИСАНИЕ

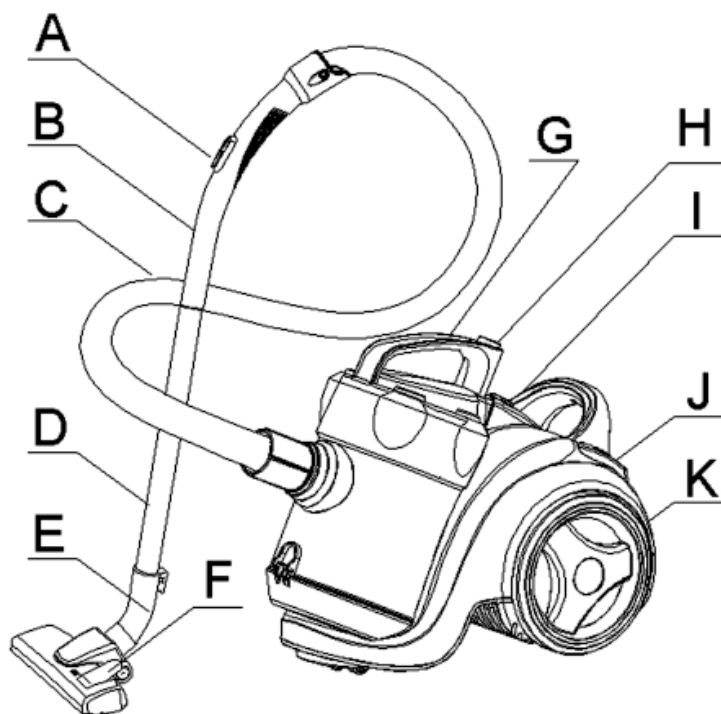

- A. Регулятор всасывания
- B. Ручка шланга
- C. Шланг
- D. Телескопическая трубка
- E. Щетка
- F. Педаль щетки
- G. Ручка корпуса
- H. Кнопка фиксации контейнера
- I. Кнопка сматывания шнура
- J. Кнопка включения / выключения
- K. Выход воздуха

ВАЖНО! ИНСТРУКЦИЯ ПО БЕЗОПАСНОСТИ!

Перед началом использования обязательно прочтите инструкцию

Убедитесь, что напряжение питания в сети соответствует обозначенному на пылесосе

Не используйте на улице или в условиях повышенной влажности

Не прикасайтесь к проводу влажными руками

Избегайте попадания в пылесос горящих предметов (сигареты, уголь, зола и тд)

Следите, чтобы волосы, части одежды и др предметы не блокировали поступление воздуха.

Выключите пылесос перед отключением из розетки

По окончании использования отключайте от сети







Не позволяйте детям играть с пылесосом

При повреждении провода немедленно замените его в сервисной мастерской или др уполномоченной организации.

Не пользуйтесь поврежденным или неисправным пылесосом.

Обратитесь в сервисную службу.

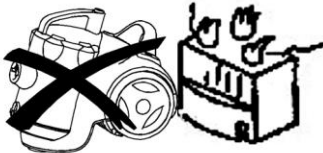
Пылесос не предназначен для использования детьми, лицами с ограниченными физическими, сенсорными или ментальными возможностями, а также лицами с недостаточным опытом и знаниями, без надзора и помощи лица, ответственного за их безопасность.

<p>При отключении от сети не тяните за провод. Беритесь за вилку.</p> 	<p>Старайтесь не переезжать провод пылесосом</p> 	<p>Не засасывайте спички, окурки и золу</p> 
<p>Не пользуйтесь в местах с повышенной влажностью</p> 	<p>Не располагайте рядом с источниками тепла</p> 	<p>Не засасывайте острые предметы (иголки, шурупы, скобы и тд)</p> 

СБОРКА ПЫЛЕСОСА

Всегда отключайте пылесос от сети при сборке / разборке!

Подсоединение шланга

Вставьте конец шланга в отверстие на контейнере для мусора (как показано на рисунке) до фиксации

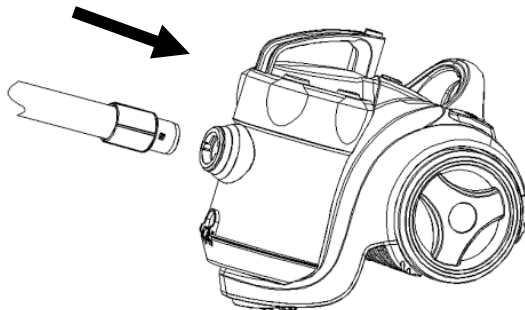

Снятие шланга

Нажмите на кнопку фиксации на конце шланга и выньте шланг из отверстия

Подсоединение телескопической трубы и насадок

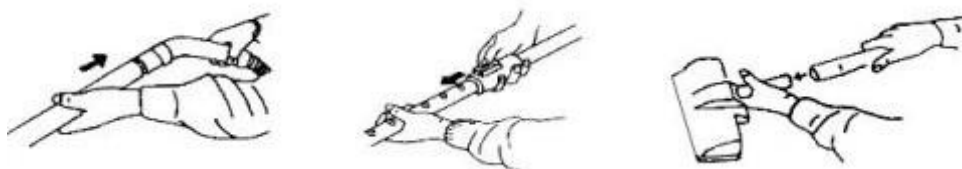

Снятие телескопической трубы и насадок

Для снятия аккуратно потяните.

ИНСТРУКЦИЯ ПО ПРИМЕНЕНИЮ

1. Перед началом использования размотайте шнур питания и вставьте вилку в розетку. Оптимальная длина – до желтой метки. Не разматывайте шнур далее красной метки, это может привести к его повреждению. Для сматывания шнура нажмите на кнопку сматывания, придерживая при этом провод другой рукой. Если провод до конца не сматывается, потяните слегка на себя и затем опять сматывайте.

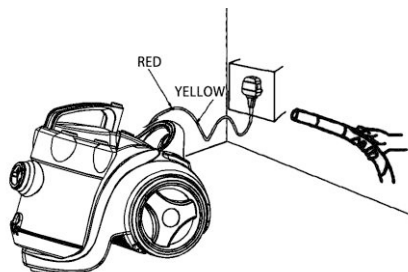

2. Нажмите кнопку включения / выключения.

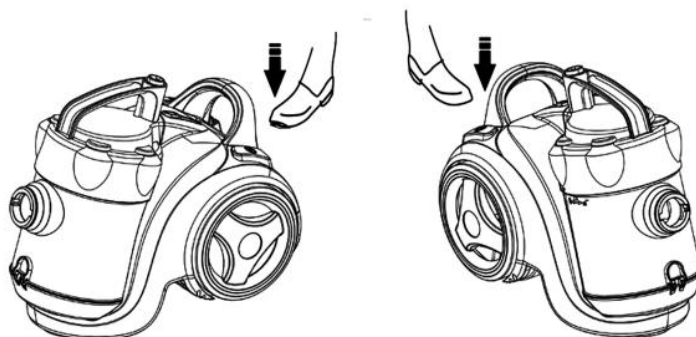

3. Для изменения мощности используйте регулятор (как показано на рисунке)



ОЧИСТКА КОНТЕЙНЕРА

1. Отсоедините шланг. Нажмите кнопку фиксации контейнера.
2. Снимите контейнер
3. Для выброса мусора нажмите кнопку открывания контейнера в нижней части.
4. Для очистки HEPA фильтра снимите верхнюю крышку контейнера (поворачивая против часовой стрелки)

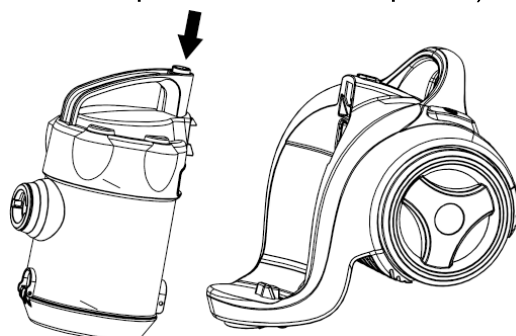

ИСПОЛЬЗОВАНИЕ НАСАДОК

Двухпозиционная щетка (пол / ковер)

Поз.1: с щетиной, для пола

Поз.2: без щетины, для ковров

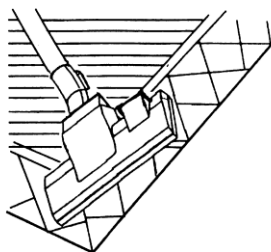
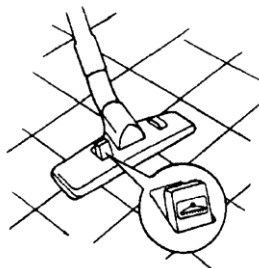

Щелевая насадка

Для чистки радиаторов, углов и тд



Маленькая щетка

Для чистки занавесок, полок и тд



ВНИМАНИЕ

Регулярно прочищайте щетку.

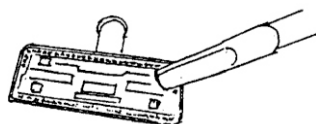

Выдувание

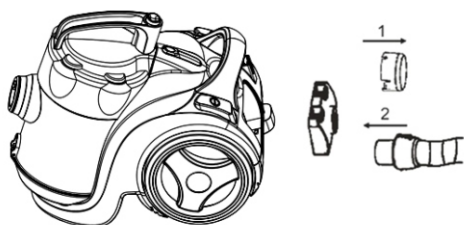

- Вы можете использовать функцию выдувания, подключив шланг к выходному отверстию, расположенному под решеткой выхода воздуха
- Функцию выдува рекомендуется использовать для чистки труднодоступных

мест, а также для сдувания листьев, конфетти и тд

ВНИМАНИЕ: В процессе выдувания шланг и его ручка могут нагреваться выходящим воздухом. Рекомендуем не пользоваться этим режимом долго. В случае сильного нагрева выключите пылесос и дайте остыть.

ПОСЛЕ ИСПОЛЬЗОВАНИЯ

Вы можете закрепить щетку с трубкой на корпусе пылесоса, как показано на рисунке

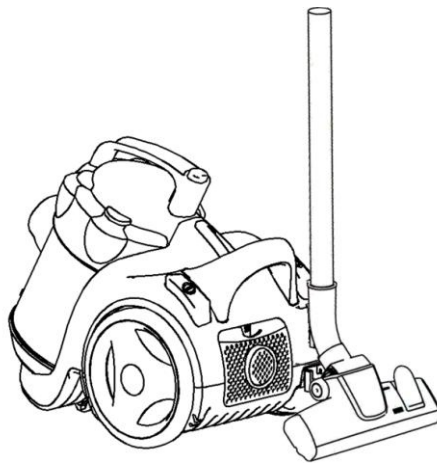

ТРАНСПОРТИРОВКА И ХРАНЕНИЕ

В упакованном виде устройство может транспортироваться в крытых транспортных средствах любого вида и храниться в закрытых помещениях в соответствии с ГОСТ 15150-69 с защитой от непосредственного воздействия атмосферных осадков, солнечного излучения и механических повреждений.

БЕЗОПАСНАЯ УТИЛИЗАЦИЯ

Утилизация устройства, потерявшего потребительские свойства, осуществляется в соответствии с действующим законодательством. За более подробной информацией об утилизации обращайтесь к местным властям.

СЕРТИФИКАТ СООТВЕТСТВИЯ № ЕАЭС RU С-CN.ВЕ02.В.00794/19 Орган по сертификации: ООО «Глобальное Соответствие» РФ, 121596, г. Москва, ул. Горбунова, д. 2, стр. 3, этаж 9, пом. II, оф. 125. Соответствует требованиям: ТР ТС 020/2011 «Электромагнитная совместимость технических средств»; ТР ТС 004/2011 «О безопасности низковольтного оборудования» Срок действия: с 14.06.2019 по 13.06.2024

S44

ПРОИЗВОДИТЕЛЬ: Гинзу Технолоджи Лимитед, Китай г. Шеньжень, Инжан, район Лонган, Кензи, Лонгъен, Индустриальная зона АЗ
Гарантия: 1 год. Срок службы: 5 лет.

ИМПОРТЕР: ООО "ГИНЗУ"
125502, Россия, г. Москва,
ул. Лавочкина, д. 19, стр. 3

135



Дата производства:

смотри расшифровку серийного номера устройства на www.ginzzu.com/date



GINZZU LLC
WWW.GINZZU.COM

Copyright © GINZZU LLC. All rights reserved. All brand names are registered trademarks of their respective owners. Specifications are subject to change without prior notice.