

RUS Приложение
МАШИНЫ СТИРАЛЬНЫЕ АВТОМАТИЧЕСКИЕ

UKR Додаток
МАШИНИ ПРАЛЬНИ АВТОМАТИЧНІ

KAZ Қосымша
АВТОМАТТЫ КІР ЖУҒЫШ МАШИНАЛАРЫ

AZE Əlavə
AVTOMATİK ÇƏMAŞİR MAŞINLARI

RON Anexa
MAȘINI DE SPĂLAT AUTOMATE

UZB Ilova
AVTOMATİK KIR YUVISH MASHINALARI

TGK Замима
МОШИНҲОИ ЧОМАШЎИ АВТОМАТӢ

KYR Тиркеме
КІР ЖУУГУЧ АВТОМАТ МАШИНАЛАР

CMA 60Y88-XX
CMA 60Y108-XX
CMA 60Y128-XX
CMA 70C88-XX
CMA 70C108-XX
CMA 70C128-XX
CMA 70C148-XX

1 ОПИСАНИЕ РАБОТЫ МАШИНЫ

1.1 ОРГАНЫ УПРАВЛЕНИЯ

1.1.1 Органы управления машины обозначены на панели управления в соответствии с рисунком 1. Ручка выбора программы (далее – ручка), индикаторы и кнопки управления указаны на рисунках 2, 3.

1.1.2 Ручка служит для включения/выключения машины и выбора программы стирки в соответствии с рисунком 2. Вокруг ручки нанесены названия программ и символ . Ручка поворачивается в обоих направлениях (по часовой стрелке и против нее) и устанавливается точно на соответствующее деление выбранной программы. При установке ручки на символ происходит выключение машины и отмена выбранной программы.

1.1.3 Кнопки выбора дополнительных функций (см. 1.2). Каждая кнопка имеет индикатор и обозначена символом в соответствии с



Рисунок 1 – Панель управления



Рисунок 2 – Ручка выбора программы

рисунком 3. При выборе дополнительных функций следует нажать на соответствующую кнопку.

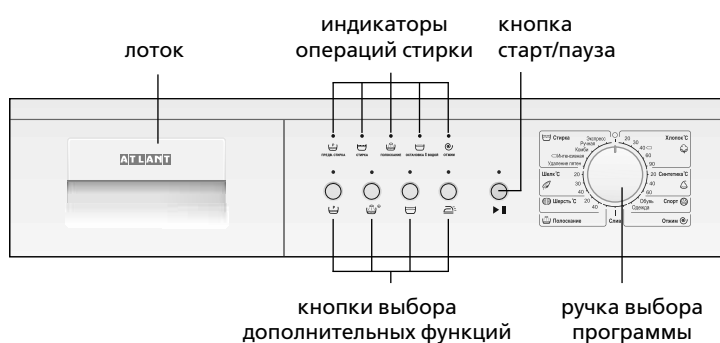
1.1.4 Кнопка (старт/пауза) предусмотрена для начала (старта) работы машины по выбранной программе, а также для задания паузы в работе машины без отмены программы стирки. Кнопка имеет индикатор включения.

1.2 ДОПОЛНИТЕЛЬНЫЕ ФУНКЦИИ

1.2.1 Предварительная стирка предусмотрена для изделий из хлопковых тканей сильного загрязнения.

При выборе данной функции изделия дополнительно стираются в воде с моющим средством при температуре 30 °C, что обеспечивает качественное удаление загрязнения при основной стирке.

1.2.2 Дополнительное полоскание предусмотрено для детской одежды, вещей, принадлежащих людям с аллергией на моющие средства, или для стирки в очень мягкой воде, в которой моющее средство выполаскивается недостаточно.

При выборе данной функции в программу стирки добавляется еще одно полоскание.

1.2.3 Остановка с водой в баке используется при стирке изделий из тонких тканей для уменьшения сминания тканей.

При выборе функции исключается цикл слива и окончательного отжима. После окончания стирки необходимо произвести слив воды: ручку выбора установить на символ , выбрать и включить программу «Слив».

1.2.4 Легкое глаженьё предусмотрено для уменьшения сминания тканей в процессе стирки и отжима, облегчения последующего глаженья. Использование функции обеспечивает щадящий режим стирки и бережный отжим с минимальным количеством складок после стирки.



Рисунок 3 – Индикаторы и кнопки управления

1.3 ВКЛЮЧЕНИЕ МАШИНЫ И ВЫБОР ПРОГРАММЫ

1.3.1 При выборе программы в соответствии с таблицей 1 автоматически задаются основные параметры стирки, установленные изготовителем (частота вращения барабана при отжиге, температура стирки, ее длительность и др.).

1.3.2 Для включения машины следует установить ручку в соответствии с рисунком 2 на деление необходимой программы стирки – загорятся индикаторы операций стирки выбранной программы.

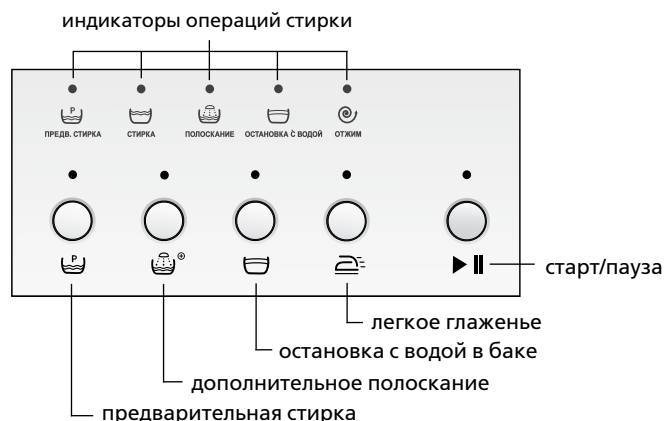
Выбор программы производится только до начала стирки. Установка ручки на деление новой программы во время работы машины (без выключения машины) не позволяет изменить ранее выбранную программу.

1.3.3 После выбора программы можно выбрать дополнительные функции в соответствии с 1.4.



1.4 ВЫБОР ДОПОЛНИТЕЛЬНОЙ ФУНКЦИИ



1.4.1 Для выбора дополнительной функции следует нажать соответствующую ей кнопку – загорится индикатор в соответствии с рисунком 3. При повторном нажатии световой индикатор гаснет, функция отменяется.

Выбор дополнительных функций допускается только до начала стирки. При нажатии кнопок во время работы машины раздается тройной звуковой сигнал – дополнительная функция не включается.

ВНИМАНИЕ! Если выбранная функция не совместима с выбранной программой, индикатор не загорается и функция не включается (раздается тройной звуковой сигнал).

1.5 ВКЛЮЧЕНИЕ/ВЫКЛЮЧЕНИЕ ЗВУКОВОЙ СИГНАЛИЗАЦИИ

1.5.1 Выключение звуковых сигналов работы машины производится одновременным нажатием и удерживанием кнопок  и  в течение 3 секунд.

Звуковая сигнализация включается при повторном нажатии кнопок  и .



1.6 ВКЛЮЧЕНИЕ ПРОГРАММЫ И НАЧАЛО СТИРКИ

1.6.1 Для включения программы и начала работы машины следует нажать кнопку  – загорится индикатор кнопки, раздается звуковой сигнал, сработает блокировочное устройство дверцы и стирка начнется. На панели управления будет гореть индикатор выполняемой в данный момент операции стирки.

1.6.2 Для подкрахмаливания белья после стирки следует растворить в воде специальное средство для подкрахмаливания согласно рекомендациям его изготовителя из расчета, что в машину будет залито приблизительно 15 л воды. Выдвинуть на себя лоток и налить в отделение 2 средство для подкрахмаливания, затем лоток закрыть. Ручку установить на программу «Полоскание», выбрать скорость отжима при необходимости, включить программу, нажав кнопку .

ВНИМАНИЕ! Белье для подкрахмаливания не должно быть обработано кондиционером.

1.7 ПАУЗА В РАБОТЕ МАШИНЫ

1.7.1 При необходимости приостановить работу машины без отмены программы следует удерживать нажатую кнопку  в течение 2 с – раздается звуковой сигнал, индикатор кнопки  замигает, стирка останавливается.

Для продолжения стирки следует нажать кнопку . Машина продолжит выполнение программы с начала остановленной операции стирки, время до окончания стирки может увеличиться.

В программах «Шелк», «Шерсть», «Ручная стирка», «Комби-стирка» приостановить работу машины невозможно.

ВНИМАНИЕ! При наличии воды в баке машины или при температуре воды выше 60 °C дверца не открывается.

1.8 ОТМЕНА ПРОГРАММЫ

1.8.1 Для отмены выполняемой программы следует ручку установить на символ  – машина выключается. При необходимости следует выбрать другую программу стирки.

ВНИМАНИЕ! Не открывайте дверцу машины, если уровень воды в барабане визуально определяется через стекло дверцы.

1.9 ВЫКЛЮЧЕНИЕ МАШИНЫ

1.9.1 После окончания последней операции стирки приблизительно через 2 минуты отключается блокировочное устройство дверцы, раздается тройной звуковой сигнал, гаснет индикатор кнопки  и загораются индикаторы операций стирки.

Если машина не отключена от электрической сети, то тройной звуковой сигнал раздается еще пять раз с интервалом в одну минуту.

1.9.2 По завершении стирки следует выключить машину, установив ручку на символ , вынуть вилку шнура питания из розетки и закрыть кран подачи воды.

2 ПРОГРАММЫ СТИРКИ

2.1 В машине предусмотрены основные программы стирки (Хлопок, Интенсивная стирка, Синтетика, Шелк, Шерсть) и специальные (Экспресс-стирка, Ручная стирка, Комби-стирка, Удаление пятен, Спортивная обувь, Спортивная одежда, Полоскание, Слив, Отжим) в соответствии с таблицей 1.

Программа «Интенсивная стирка» при 60 °C имеет высокую эффективность отстирывания, аналогичную программе «Хлопок» при 90 °C. Применение программы «Интенсивная стирка» при 60 °C вместо программы «Хлопок» при температурах от плюс 70 °C до плюс 90 °C позволяет значительно уменьшить расход электроэнергии и дополнительно снижает образование накипи на деталях машины.

Таблица 1 – Программы стирки

| Название программы | Температура стирки, °C | Возможность использования дополнительных функций | Возможность использования отделений лотка | | | Максимальная загрузка, кг | Длительность стирки ¹⁾ , мин | Вид ткани, изделия | Загрязнение изделия |
|----------------------|--|---|---|---|---|--|---|--|---------------------|
| | | | | | | | | | |
| Хлопок ²⁾ | 20 |    | 1 | 2 |  | 6,0 ³⁾ 7,0 ⁴⁾ | 70 | С нестойкой окраской тонкая хлопковая, льняная | Среднее, легкое |
| | 30 | | | | | | | | |
| | 40  |   | | | | | 135 | Цветная хлопковая, льняная | |
| | 60 |    | | | | | 110 | Прочноокрашенная хлопковая, льняная | Сильное, среднее |
| | 90 | | | | | | 150 | Белая, прочноокрашенная хлопковая, льняная. Изделия, требующие кипячения | Сильное, среднее |
| Синтетика | 20 |   | - | 2 |  | 2,5 ³⁾ 3,0 ⁴⁾ | 70 | Тонкая синтетическая | Легкое |
| | 40 | | | | | | 80 | Цветная тонкая синтетическая | Сильное, среднее |
| | 60 | | | | | | 100 | Прочноокрашенная синтетическая, смешанная | |
| Спортивная обувь | 30 |   | - | 2 |  | 2 пары | 45 | Хлопковая, смешанная | Легкое |
| Спортивная одежда | 30 |   | | | | 2,5 ³⁾ 3,0 ⁴⁾ | 75 | Хлопковая, синтетическая, смешанная | Среднее |

Продолжение таблицы 1 – Программы стирки

| Название программы | Температура стирки, °С | Возможность использования дополнительных функций | Возможность использования отделений лотка | | | Максимальная загрузка, кг | Длительность стирки ¹⁾ , мин | Вид ткани, изделия | Загрязнение изделия |
|----------------------------------|------------------------|--|---|---|---|--|---|---|---------------------|
| | | | - | 2 | - | | | | |
| Экспресс-стирка | 30 | | - | 2 | - | 2,5 ³⁾ 3,0 ⁴⁾ | 35 | Все виды тканей (кроме шерсти), требующие освежения | Легкое |
| Ручная стирка | 30 | | - | 2 | | 1,0 ³⁾ 1,5 ⁴⁾ | 60 | Изделия, требующие ручной стирки | Легкое |
| Комби-стирка | 40 | | - | 2 | | 2,5 ³⁾ 3,0 ⁴⁾ | 65 | Тонкая хлопковая, синтетическая, смешанная (возможна стирка без сортировки по видам ткани). Изделия перед первым использованием | Среднее |
| Интенсивная стирка ²⁾ | 60 | | - | 2 | | 6,0 ³⁾ 7,0 ⁴⁾ | 170 | Хлопковая, льняная | Сильное |
| Удаление пятен | 40 | | 1 | 2 | | 6,0 ³⁾ 7,0 ⁴⁾ | 90 | Хлопковая, синтетическая | Легкое |
| Шелк | 20 | | - | 2 | | 2,5 ³⁾ 3,0 ⁴⁾ | 45 | Изделия из тонких тканей (шелк, синтетика, смешанная), гардины | Легкое |
| | 50 | | | | | | Среднее, легкое | | |
| | 60 | | | | | | | | |
| Шерсть | 20 | - | - | 2 | | 1,0 ³⁾ 1,5 ⁴⁾ | 45 | Изделия из шерсти, полушерсти (кашемир, мохер и т.д.), пригодные для машинной стирки | Среднее, легкое |
| | 40 | - | | | | | 50 | | |
| Полоскание | - | | - | - | | 6,0 ³⁾ 7,0 ⁴⁾ | 25 | Все виды тканей | - |
| Отжим | - | - | - | - | - | 6,0 ³⁾ 7,0 ⁴⁾ | 10 | | - |
| Слив | - | - | - | - | - | - | 3 | | - |

¹⁾ Значение определено в лабораторных условиях и может изменяться (увеличиваться или уменьшаться) в процессе работы машины в зависимости от температуры и давления воды в водопроводной сети, массы загружаемого белья, вида тканей изделий, изменения величины напряжения в электрической сети и т.д.

²⁾ Программы «Интенсивная стирка» при 60 °С и «Хлопок» при 40 °С являются стандартными программами стирки изделий из хлопковых тканей для определения эксплуатационных характеристик машины в соответствии с СТБ EN 60456-2013. Данные программы предназначены для стирки хлопкового белья средней степени загрязнения и являются наиболее эффективными программами с точки зрения потребления электроэнергии и расхода воды. Фактическая температура воды при стирке может отличаться от заявленной для данных программ.

³⁾ Для моделей СМА 60У88-XX, СМА 60У108-XX, СМА 60У128-XX.

⁴⁾ Для моделей СМА 70С88-XX, СМА 70С108-XX, СМА 70С128-XX, СМА 70С148-XX.

3 УСТАНОВКА МАШИНЫ В МЕБЕЛЬ (ПОД СТОЛЕШНИЦУ)

3.1 Установка в мебель (под столешницу) предусмотрена для машин СМА 70С108-XX, СМА 70С128-XX, СМА 70С148-XX.

3.2 Монтажные работы по установке машины в мебель производятся квалифицированным специалистом сервисного центра за дополнительную плату (в стоимость входит комплект монтажных частей).

3.3 Рекомендуемый вариант мебели для встраивания машины под столешницу указан на рисунке 4 (размеры даны в миллиметрах). В мебели должны быть предусмотрены ниши для укладки шлангов во избежание их перегибов и защемления.

Перед встраиванием машины следует произвести тщательное выравнивание поверхностей мебельной ниши с помощью уровня: углы между поверхностями мебельной ниши должны составлять 90°.

3.4 При установке машины следует обеспечить зазоры:

- не менее 10 мм между боковыми стенками машины и ниши,
- не менее 90 мм между задней стенкой машины и стеной помещения (ниши).

ВНИМАНИЕ! При задвигании машины в мебель не зажимайте шланги и шнур питания.

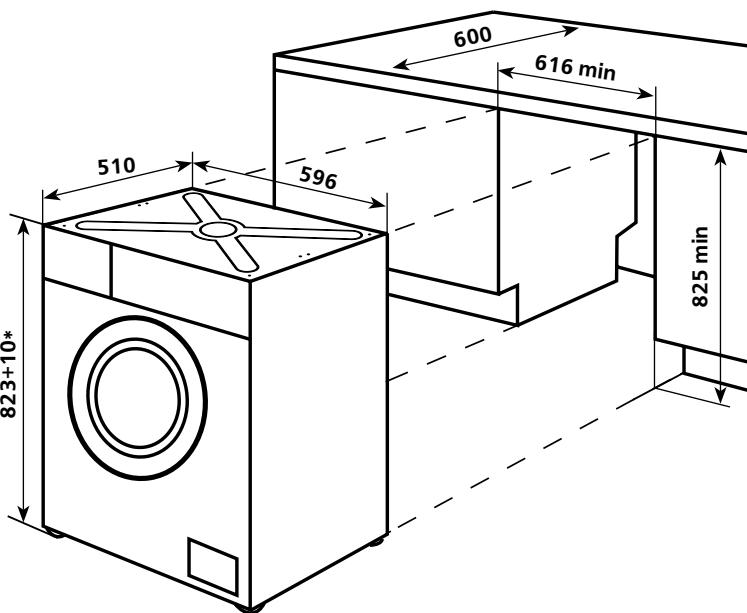

* Высота машины с установленными монтажными частями, которая изменяется в пределах допуска в зависимости от установленной высоты опор.

Рисунок 4 – Схема встраивания машины

1 ОПИС РОБОТИ МАШИНИ

1.1 ОРГАНИ КЕРУВАННЯ

1.1.1 Органи керування машини позначені на рисунку 1. Ручка вибору програми (далі – ручка) і найменування кнопок керування вказані на рисунках 2, 3.

1.1.2 Ручка служить для вмикання/вимкання машини та вибору програми прання у відповідності з рисунком 2. Навколо ручки нанесені назви програм і символ . Ручка повертається в обох напрямках (за годинниковою стрілкою і проти неї) і встановлюється точно на відповідну поділку вибраної програми. При встановленні ручки на символ відбувається вимкання машини і відміна вибраної програми.

1.1.3 Кнопки вибору додаткових функцій (див. 1.2)

Кожна кнопка має індикатор і позначена символом на панелі управління у відповідності з рисунком 3. При виборі додаткових функцій слід натиснути на відповідну кнопку.

1.1.4 Кнопка (старт/пауза) передбачена для початку (старту) роботи машини за вибраною програмою, а також для задання паузи в роботі машини без відміни програми прання. Кнопка має індикатор вмикання.

1.2 ДОДАТКОВІ ФУНКЦІЇ

1.2.1 Попереднє прання передбачене для виробів з бавовняних тканин сильного забруднення.

При виборі даної функції вироби додатково перуться у воді з миючим засобом при температурі 30 °С, що забезпечує якісне видалення забруднення під час основного прання.

1.2.2 Додаткове полоскання передбачене для дитячого одягу, речей, які належать людям з алергією на миючі засоби, або для прання в дуже м'якій воді, в якій миючий засіб виполіскується недостатньо.

При виборі даної функції в програму прання добавляється ще одне полоскання.



Рисунок 1 – Панель керування



Рисунок 2 – Ручка вибору програми прання

1.2.3 Зупинка з водою в баку використовується при пранні виробів з тонких тканин для зменшення зминання тканин.

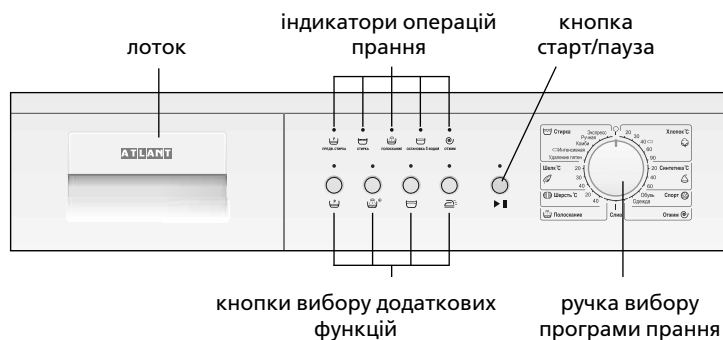
При виборі функції виключається цикл зливу та остаточного віджимання. Після закінчення прання необхідно провести злив води: ручку вибору встановити на символ , вибрати і увімкнути програму «Злив».

1.2.4 Делікатне прасування передбачене для зменшення зминання в процесі прання і віджимання, полегшення наступного прасування. Використання функції забезпечує делікатний режим прання та обережне віджимання з мінімальною кількістю складок після прання.

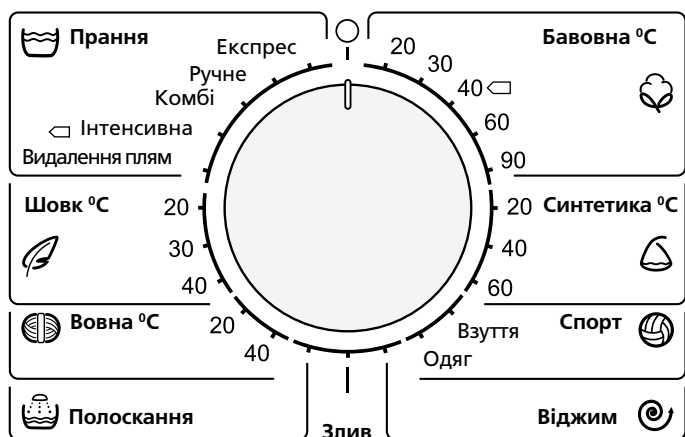
1.3 ВМИКАННЯ МАШИНИ ТА ВИБІР ПРОГРАМИ

1.3.1 При виборі програми у відповідності з таблицею 1 автоматично задаються основні параметри прання, встановлені виробником (частота обертання барабана при віджиманні, температура прання, її тривалість та інше).

1.3.2 Для вмикання машини слід встановити ручку у відповідності з рисунком 2 на поділку необхідної програми прання – загориться індикатори операцій прання вибраної програми.

Вибір програми проводиться тільки до початку прання. Встановлення ручки на поділці нової програми під час роботи машини (без вимкання машини) не дозволяє змінити раніше вибрану програму.

1.3.3 Після вибору програми можна вибрати додаткові функції у відповідності з 1.4.

1.4 ВИБІР ДОДАТКОВОЇ ФУНКЦІЇ

1.4.1 Для вибору додаткових функцій слід натиснути відповідну їй кнопку – загориться індикатор у відповідності з рисунком 3. При повторному натисканні світловий індикатор гасне, функція відмінюється.

Вибір додаткових функцій допускається тільки до початку прання. При натисканні кнопок під час роботи машини лунає потрібний звуковий сигнал – додаткових функцій не вмикається.

УВАГА! Якщо вибрана функція не сумісна з вибраною програмою, індикатор не засвічується і функція не вмикається (лунає потрібний звуковий сигнал).

1.5 ВМИКАННЯ/ВИМИКАННЯ ЗВУКОВОЇ СИГНАЛІЗАЦІЇ

1.5.1 Вимкання звукових сигналів роботи машини проводиться одночасним натисканням і утриманням кнопок і протягом 3 секунд.

Звукова сигналізація вимикається при повторному натисканні кнопок і .

1.6 ВМИКАННЯ ПРОГРАМИ ТА ПОЧАТОК ПРАННЯ

1.6.1 Для вмикання програми і початку роботи машини натиснути кнопку – загориться індикатор кнопки, пролунає



Рисунок 3 – Кнопки керування

звуковий сигнал, спрацює блокувальний пристрій дверцят і прання почнеться.

На панелі керування буде світитися індикатор операції прання, що виконується в даний момент.

1.6.2 Для підкромалювання білизни після прання слід розчинити у воді спеціальний засіб для підкромалювання згідно рекомендацій його виробника із розрахунку, що в машину буде залито приблизно 15 л води. Висунути на себе лоток та налити у відділення 2 розчин для підкромалювання, потім лоток зачинити. Ручу встановити на програму «Полоскання», вибрати швидкість віджиму за необхідністю, увімкнути програму, натиснувши на кнопку ► II.

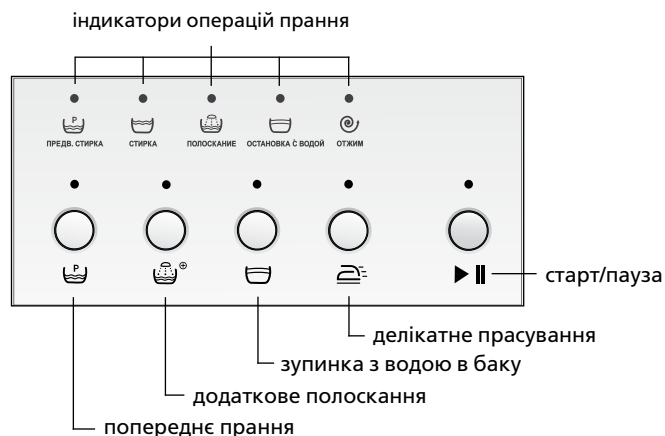
УВАГА! Білизна для підкромалювання не повинна бути оброблена кондиціонером.

1.7 ПАУЗА В РОБОТІ МАШИНИ

1.7.1 За необхідності призупинити роботу машини без скасування програми слід утримати натиснуту кнопку ► II протягом 2 с – пролунає звуковий сигнал, індикатор кнопки ► II заблимає, прання зупиниться.

Для продовження прання слід натиснути кнопку ► II. Машина продовжить виконання програми від початку зупиненої операції прання, час до закінчення прання може збільшитися.

У програмах «Шовк», «Вовна», «Ручне прання», «Комбі-прання» призупинити роботу машини неможливо.

УВАГА! За наявності води в баку машини чи за температурою води вище за 60 °C дверцята не відчиняються.

1.8 ВІДМІНА ПРОГРАМИ

1.8.1 Для відміни програми, яка виконується, слід ручку вста-

новити на символ ○ – машина вимикається. При потребі слід вибрати іншу програму прання.

УВАГА! Не відкривайте дверцята машини, якщо рівень води в барабані візуально визначається через скло дверцят.

1.9 ВИМИКАННЯ МАШИНИ

1.9.1 Після закінчення останньої операції прання приблизно через 2 хвилини вимикається блокувальний пристрій дверцят, лунає потрійний звуковий сигнал, гасне індикатор кнопки ► II і загоряються індикатори операції прання.

Якщо машина не відключена від електричної мережі, то потрійний звуковий сигнал пролунає ще п'ять разів з інтервалом в одну хвилину.

1.9.2 Після закінчення прання слід вимкнути машину, установивши ручку на символ ○, вийняти вилку шнура живлення з розетки і закрити кран подачі води.

2 ПРОГРАМИ ПРАННЯ

2.1 У машині передбачені основні програми прання (Бавовна, Інтенсивне прання, Синтетика, Шовк, Вовна) і спеціальні (Експрес-прання, Ручне прання, Комбі-прання, Видалення плям, Спортивне взуття, Спортивний одяг, Полоскання, Злив, Віджим) відповідно до таблиці 1.

Програма «Інтенсивна прання» при 60 °C має високу ефективність відперання, аналогічну програмі «Бавовна» при 90 °C. Застосування програми «Інтенсивне прання» при 60 °C замість програми «Бавовна» при температурах від плюс 70 °C до плюс 90 °C дозволяє значно зменшити витрати електроенергії і додатково знижує утворення накипу на деталях машини.

Таблиця 1

| Назва програми | Температура прання, °C | Можливість використання додаткових функцій | Можливість використання відділень лотка | | | Максимальне завантаження, kg | Тривалість прання ¹⁾ , min | Вид тканини, виробу | Забруднення виробу | |
|-----------------------|------------------------|--|---|---|---|--|---------------------------------------|--|--------------------|-----------------|
| Бавовна ²⁾ | 20 | | 1 | 2 | | 6,0 ³⁾ 7,0 ⁴⁾ | 70 | З нестійким фарбуванням тонка бавовняна, лляна | Середнє, легке | |
| | 30 | | | | | | 80 | | | |
| | 40 | | | | | | 135 | Кольорова бавовняна, лляна | | |
| | 60 | | | | | | 110 | Міцнофарбована бавовняна, лляна | | Сильне, середнє |
| | 90 | | | | | | 150 | Біла, міцнофарбована бавовняна, лляна. Вироби, що вимагають кип'ятіння | | Сильне, середнє |
| Синтетика | 20 | | - | 2 | | 2,5 ³⁾ 3,0 ⁴⁾ | 70 | Тонка синтетична | Легке | |
| | 40 | | | | | | 80 | Кольорова тонка синтетична | Сильне, середнє | |
| | 60 | | | | | | 100 | Міцнофарбована синтетична, змішана | | |
| Спортивне взуття | 30 | | - | 2 | | 2 пари | 45 | Бавовняна, змішана | Легке | |
| Спортивний одяг | 30 | | - | 2 | | 2,5 ³⁾ 3,0 ⁴⁾ | 75 | Бавовняна, синтетична, змішана | Середнє | |
| Експрес-прання | 30 | | - | 2 | - | 2,5 ³⁾ 3,0 ⁴⁾ | 35 | Усі види тканин (крім вовни), що вимагають освіження | Легке | |
| Ручне прання | 30 | | - | 2 | | 1,0 ³⁾ 1,5 ⁴⁾ | 60 | Вироби, що вимагають ручного прання | Легке | |
| Комбі-прання | 40 | | - | 2 | | 2,5 ³⁾ 3,0 ⁴⁾ | 65 | Тонка бавовняна, синтетична, змішана (можливе прання без сортування по видам тканини). Вироби перед першим використанням | Середнє | |
| | 60 | | - | 2 | | 6,0 ³⁾ 7,0 ⁴⁾ | 170 | Бавовняна, лляна | Сильне | |
| Видалення плям | 40 | | 1 | 2 | | 6,0 ³⁾ 7,0 ⁴⁾ | 90 | Бавовняна, синтетична | Легке | |

| Назва програми | Температура прання, °C | Можливість використання додаткових функцій | Можливість використання відділень лотка | | | Максимальне завантаження, kg | Тривалість прання ¹⁾ , min | Вид тканини, виробу | Забруднення виробу |
|----------------|------------------------|--|---|---|----|--|---------------------------------------|---|--------------------|
| Шовк | 20 | ☹️☹️ | - | 2 | ☹️ | 2,5 ³⁾ 3,0 ⁴⁾ | 45 | Вироби з тонких тканин (шовк, синтетика, змішана), гардини | Легке |
| | 30 | | | | | | 50 | | Середнє, легке |
| | 40 | | | | | | 60 | | |
| Вовна | 20 | - | - | 2 | ☹️ | 1,0 ³⁾ 1,5 ⁴⁾ | 45 | Вироби з вовни, напіввовни (кашемір, мохер і т.д.), придатні для машинного прання | Середнє, легке |
| | 40 | - | | | | | | | |
| Полоскання | - | ☹️☹️☹️ | - | - | ☹️ | 6,0 ³⁾ 7,0 ⁴⁾ | 25 | Усі види тканин | - |
| Віджим | - | - | - | - | - | 6,0 ³⁾ 7,0 ⁴⁾ | 10 | | - |
| Злив | - | - | - | - | - | | 3 | | - |

¹⁾ Значення визначено в лабораторних умовах і може змінюватися (збільшуватися або зменшуватися) в процесі роботи машини в залежності від температури і тиску води у водопровідній мережі, маси завантажуваної білизни, виду тканин виробів, зміни величини напруги в електричній мережі і т.д.

²⁾ Програми «Інтенсивне прання» за 60 °C та «Бавовна» за 40 °C є стандартними програмами прання виробів із бавовняних тканин для визначення експлуатаційних характеристик машини відповідно до СТБ EN 60456-2013. Ці програми призначені для прання бавовняної білизни середнього ступеню забруднення та є найбільш ефективними програмами з точки зору споживання електроенергії та витрати води. Фактична температура води при пранні може відрізнятися від заявленої для цих програм.

³⁾ Для моделей СМА 60У88-XX, СМА 60У108-XX, СМА 60У128-XX.

⁴⁾ Для моделей СМА 70С88-XX, СМА 70С108-XX, СМА 70С128-XX, СМА 70С148-XX.

3 ВСТАНОВЛЕННЯ МАШИНИ В МЕБЛІ (ПІД СТІЛЬНИЦЮ)

3.1 Установка в меблі (під стільницю) передбачена для машин СМА 70С108-XX, СМА 70С128-XX, СМА 70С148-XX.

3.2 Монтажні роботи по установці машини в меблі виробляються кваліфікованим фахівцем сервісного центру за додаткову плату (у вартість входить комплект монтажних частин).

3.3 Рекомендований варіант меблів для вбудовування машини під стільницю вказано на рисунку 4 (розміри дані в міліметрах). У меблів повинні бути передбачені ніші для укладання шлангів щоб уникнути їх перегинів і защемлення.

Перед вбудовуванням машини слід провести ретельне вирівнювання поверхонь меблевої ніші за допомогою рівня: кути між поверхнями меблевої ніші повинні складати 90°.

3.4 При установці машини слід забезпечити зазори:

- не менше 10 мм між бічними стінками машини і ніші,
- не менше 90 мм між задньою стінкою машини і стіною приміщення (ніші).

УВАГА! При засовуванні машини в меблі не защемити шланги і шнур живлення.

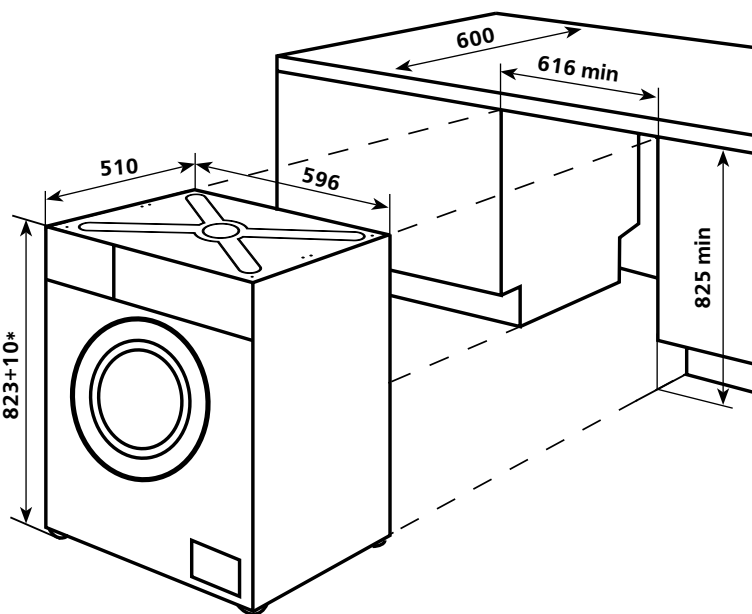

* Висота машини зі встановленими монтажними частинами, яка змінюється в межах допуску в залежності від встановленої висоти опор.

Рисунок 4 – Схема вбудовування машини

4 ТЕХНІЧНИЙ ЛИСТ (МІКРОФІША) І КОМПЛЕКТАЦІЯ

4.1 Найменування технічних характеристик і комплектуючих виробу указані в таблицях 2 і 3 відповідно.

Таблиця 2 – Технічний лист (мікрофіша)

| НАЙМЕНУВАННЯ | Значення | |
|--|---|---|
| Товарний знак | Значення, що відповідають характеристикам, що вказані в гарантійній карті | |
| Модель | | |
| Номінальна завантаження, kg | | |
| Клас енергетичної ефективності ¹⁾ | | |
| Річне споживання електроенергії, kW•h/a, не більше ²⁾ | | |
| Середнє значення споживання електроенергії для стандартної програми прання білизни з бавовни, kW•h, не більше ³⁾ | | 60 °C (повне завантаження) |
| | | 60 °C (1/2 завантаження) |
| | | 40 °C (1/2 завантаження) |
| Споживана потужність, W, не більше ³⁾ | | у режимі «Вимкнено» |
| | | у режимі «Залишено включеним» |
| Річні витрати води, L/a, не більше ⁴⁾ | | |
| Клас ефективності віджимання ^{1), 5)} | | |
| Максимальна частота обертання барабана при віджимі, грт | | |
| Середнє значення вмісту залишкової вологи, %, не більше ³⁾ | | |
| Програми «Інтенсивне 60 °C» і «Бавовна 40 °C» призначені для прання білизни з бавовни середнього ступеня забруднення і є найбільш ефективними програмами щодо комбінованого енергоспоживання та витрат води. | | |
| Середній час виконання стандартної програми прання білизни з бавовни, min ³⁾ | | 60 °C (повне завантаження) |
| | | 60 °C (1/2 завантаження) |
| | | 40 °C (1/2 завантаження) |
| Корегований рівень звукової потужності, dB, не більше | | при пранні |
| | | при віджимі |
| Габаритні розміри, cm ³⁾ | | висота ⁶⁾ |
| | | ширина |
| | | глибина по корпусу |
| | | глибина по панелі управління |
| | | глибина по панелі управління з урахуванням кнопок і ручок |
| | | глибина з відчиненими дверцятами |
| Маса нетто, kg, не більше | | |
| Номінальна споживана потужність, W | | |
| Вміст золота, g | | |
| Вміст срібла, g | | |
| Вміст платини, g | | |

¹⁾ Класи енергетичної ефективності та ефективності віджимання визначені відповідно до СТЬ 2457-2020.

²⁾ Розраховано для 220 стандартних циклів прання програм «Інтенсивне 60 °C» і «Бавовна 40 °C» при повному і частковому навантаженні, режимів «Вимкнено» і «Залишено включеним». Фактичне споживання енергії залежить від інтенсивності і режимів роботи машини.

³⁾ Вимір і розрахунок експлуатаційних параметрів проведений у відповідності з СТЬ EN 60456-2013.

⁴⁾ Розрахований для 220 стандартних робочих циклів прання програм «Інтенсивне 60 °C» і «Бавовна 40 °C» при повній і частковій навантаженні. Фактичний витрата води залежить від умов експлуатації.

⁵⁾ Від G (найменша ефективність) до A (найбільша ефективність).

⁶⁾ Змінюється в межах 1 cm в залежності від встановленої висоти регульованих опор.

Примітка – Визначення значень параметрів проводиться в спеціально обладнаних лабораторіях за певними методиками.



Таблиця 3 – Комплектуючі

| НАЙМЕНУВАННЯ | Кількість, шт. |
|--|--|
| Шланг наливний (в комплекті з фільтром і шайбою) | Параметри, що відповідають найменуванням вказані в гарантійній карті |
| Кронштейн | |
| Заглушка | |
| Ковпачок (з міткою MAX) | |

1 КІР ЖУҒЫШ МАШИНАНЫҢ ПАЙДАЛАНУ НҰСҚАУЛЫҒЫ

1.1 БАСҚАРУ ҚҰРАЛДАРЫ

1.1.1 Кір жуғыш машинаның басқару құралдары 1 суретінде көрсетілген. Жуу бағдарламасын таңдау тұтқашасы (ары – тұтқаша) және машинаны басқару түймешіктері 2, 3 суреттерде көрсетілген.

1.1.2 Тұтқаша машинаны қосып, өшіру және жуу бағдарламасын таңдау үшін қолданылады. (2) Тұтқашаның айналасына бағдарламалардың аты және  таңбасы белгіленген. Тұтқаша екі жаққа да (сағат тілінің бағытына сәйкес және керсінше) бұралады, және таңдалған бағдарламаға сәйкес дәл қойылады. Тұтқашаны  таңбасына қойған жағдайда кір жуғыш машина өшіріледі.

1.1.3 Қосымша функцияны таңдайтын батырмалар қосымша қызметті таңдау үшін қолданылады (қара. 1.2).

Әр батырма сәйкес атымен және таңбалармен белгіленген. Олар 3 суретте көрсетілгендей басқарма панелінде орналасқан. Қосымша функция таңдалған жағдайда оған сәйкес батырманы басыңыз керек.



1.1.4 Таңдалған жуу бағдарламасы бойынша жұмысты бастау үшін (БАСТАУ/ҮЗІЛІС түймешігі)  батырманы басу керек. Батырманы басқан кезде көрсеткіш жанады да, дыбыстық сигнал естіледі. Есіктің бұғаты қосылып, кір жуу басталады.

1.2 КІР ЖУҒЫШ МАШИНАНЫҢ ҚОСЫМША ФУНКЦИЯЛАРЫ

1.2.1 Алдын – ала жуу  қатты кірленген мақта – матадан жасалған кездемелер үшін қарастырылған. Аталмыш функцияны таңдалған жағдайда бұйым тағы бір 30° температурасындағы суда жуылады. Бұл негізгі жуумен бірге кірді сапалы түрде жоюға себепші болады.

1.2.2 Қосымша шаю  балалар киімін, жуғыш ұнтақ, заттарға аллергиясы бар жандардың киімдерін жууға немесе

жуғыш заттары әлсін шайылатын өте жұмсақ суда жуу үшін қолданылады. Аталып өткен функция таңдалған уақытта жуу бағдарламасына тағы да бір шаю операциясы жүктеледі.

1.2.3 Суы бар бакты тоқтату  жұқа маталарда илену болмау үшін қолданылады. Бұл функция таңдалған жағдайда соңғы сығу мен төгу циклі алынып тасталынады. Жуу аяқталған соң, кір су міндетті түрде төгілуі тиіс: таңдау тұтқашасын жіктеуге  орналастырыңыз, «төгу» бағдарламасын таңдаңыз.

1.2.4 Жеңіл түрде жуу  және төгу жуу барысында маталардың иленуін азайту және алдағы жууды жеңілдетіру үшін қолданылады. Бұл функцияны қолдану кірді жуудан кейінгі «төгу» кезінде қыртыстың аз болуын қамтамасыз етеді.

1.3 КІР ЖУҒЫШ МАШИНАНЫ ҚОСУ ЖӘНЕ БАҒДАРЛАМАНЫ ТАҢДАУ

1.3.1 Жуу бағдарламаларын таңдау тұтқашасын ақырын бұрау арқылы жүргізіледі – дисплейде екінші кестеге сәйкес берілген бағдарлама бойынша көрсетіледі және негізгі параметріне сәйкестендіріледі (жуу температурасының жоғарғы көрсеткіші және сығу кезінде барабанның айналу жиелігі, кір жуу ұзақтығы кезінде судың, электр қуатының шығыны).

1.3.2 Кір жуғыш машинаны қосу үшін, 2 суретке сәйкес, тұтқашаны керекті жуу бағдарламасының жіктеуіне қою керек алдын-ала таңдалған бағдарламаның жуу операциясы көрсеткіште жанады.

Бағдарламаны таңдау кір жууға дейін іске асады. Тұтқашаны кір жуғыш машинаның жұмыс барысында (машинаны өшірмей) керекті жуу бағдарламасының жіктеуіне өзгерту, алдында қойылған бағдарламаны алып тастамайды, өзгертпейді.

1.3.3 Қосымша функцияны таңдау үшін, батырманы тауып басыңыз. 1.4.

1.4 ҚОСЫМША ФУНКЦИЯНЫ ТАҢДАУ



1.4.1 Қосымша функцияны таңдау үшін, батырманы тауып басыңыз. 3 суретке сәйкес көрсеткіш жанады. Батырманы қайталап басқан кезде, көрсеткіш сөніп, функция жұмысы тоқтатылады.

Қосымша функцияны таңдау тек жууға дейін жүзеге асуы тиіс. Кір жуғыш машинаның жұмыс барысында батырмалар басылып кеткен жағдайда, дыбыстық үш сигнал естіледі: бұл қосымша функцияның қосылмайтындығын білдіреді.

ЕСКЕРТУ! Тұтқашаны ақырын бұрап, керек қосымша функция индикаторын таңдап, тұтқашаны басса – таңдалған функция шығады.

Қосымша функция тек кір жууын басында іске асады. Жұмыс барысында батырма басылған жағдайда ол жаспайды.

1.5 ДЫБЫСТЫҚ СИГНАЛ БЕРУ ҚОСУ-АЖЫРАТУ

1.5.1 Дыбыстық сигналдардың қосу машина жұмыстары бір уақытта басумен және түймешігі шегелердің ұстап қалуымен жүзеге асады  және  ішінде үшеудің секундылардың.

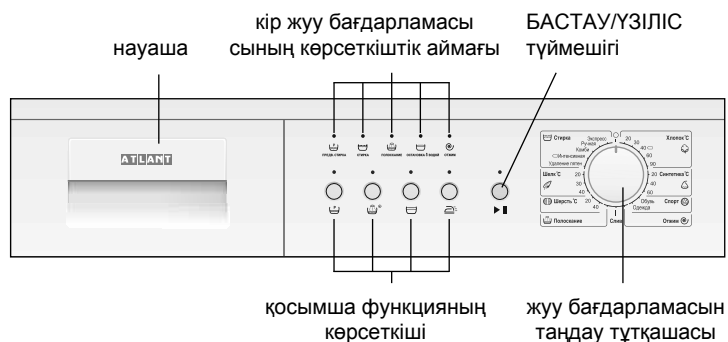

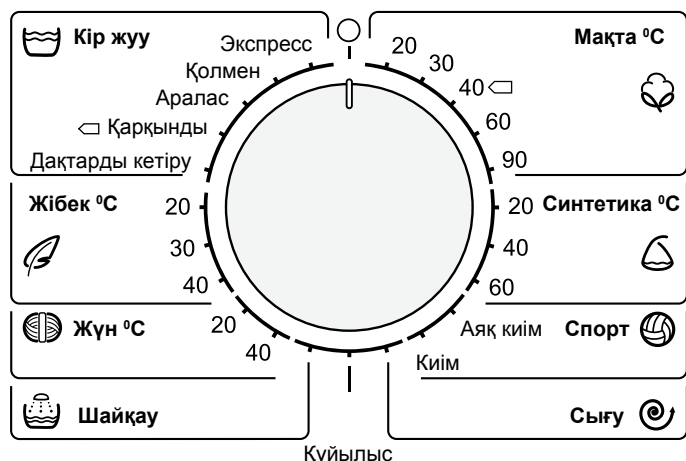

Сурет 1 – Басқару панелі

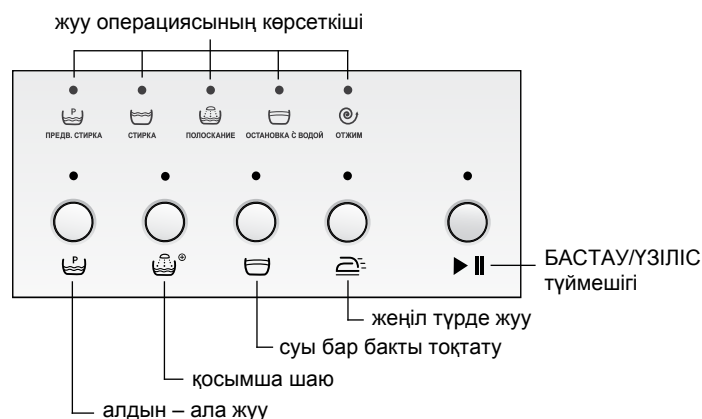

Сурет 2 – Жуу бағдарламасын таңдау тұтқашасы



Сурет 3

Түймешігі шегелердің қайта басуы жанында дыбысты сигнал беру қосылады  және .

1.6 БАҒДАРЛАМАНЫ ТАҢДАУ ЖӘНЕ КІР ЖУУДЫ БАСТАУ



1.6.1 Кір жууды машинамен бастау үшін алдымен таңдалған бағдарлама арқылы батырманы  басу керек, батырмадағы индикатор жанады, дыбыс сигналы естіледі, есікті бұғаттау құрылғысы іске қосылады да, жуу басталады. Орындалатын басқару панельдеріне индикатор жанады кір жуу операциясы дәл қазір.

1.6.2 Арнайы құрал іш киім подкрахмаливаниясына арналған кір жуудан кейін суда ерітуге ереді, кепілдемелерге сәйкес оның есеп-қисаптан әзірлеушінің, не су он бес литры құйылған шамалау машинаға болады.

Итеріп шығару өзінді науаша және 2 құрал айырылуға құю, содан соң науаша жабу.

Түймешігі орнату бағдарламаға «Шаю», қажеттілік жанында төгу жылдамдығы таңдау, бағдарламаны қосу, бүркеншектегі шегені басып .

1.7 МАШИНАНЫҢ ЖҰМЫСЫНЫҢ УЗІЛІСІ

1.7.1 Бағдарламаны жоюсыз машина жұмысын тоқтату қажет болған жағдайда,  басылып тұрған кнопканы 2 с бойы ұстап тұру қажет – дыбыс сигналы беріледі,  кнопкасының индикаторы жыпылықтайды, жуу тоқтатылады.

Жууды жалғастыру үшін  кнопкасын басу керек. Машина бағдарламаны орындауды жуудың тоқтатылған операциясының басынан жалғастырады, уақыт жуу аяқталғанша артуы мүмкін.

«Жүн», «Қолмен Жуу», «Жібек», «Комби-жуу» бағдарламаларында машина жұмысын тоқтату мүмкін емес.

НАЗАР АУДАРЫҢЫЗ! Машина бағында су болған жағдайда немесе су 60 °C температурада есік ашылмайды.

1.8 БАҒДАРЛАМАНЫ БОЛДЫРМАУ (ТОҚТАТУ)

1.8.1 Іске асып жатқан бағдарламаны тоқтату үшін тұтқашаны  батырмасын басыңыз. Кіржуғыш машина жұмысын тоқтатады, бағдарлама болдырылмайды. Қажет болғанда керекті бағдарламаны таңдаңыз.

ЕСКЕРТУ! Егер кіржуғыш машинаның есігінде су баршылықты болса есігін ашпаңыз!

1.9 КІР ЖУҒЫШ МАШИНАНЫ ӨШІРУ

1.9.1 Жуудың соңғы операциясын аяқтаған соң шамамен 2 инуттан кейін есіктің блокадалау құрылғысы сөніп, дыбыстық сигнал дыбысы беріледі.  батырмасының индикаторы сөніп және жуу операциясы индикаторы жанады.

Егер де машина электр желісінен ажыратылмаған болса, онда дыбыстық сигнал бір минут интервалымен тағы бес рет дыбыс береді.



































1.9.2 Кір жуу аяқталған соң, кіржуғыш машинаны өшіруге тиіс. Тұтқашаны  таңбасына қойып, баудың ашасын электр тоқ көзінен ажыратып және су құбыр кранның жабыңыз.

2 КІР ЖУУ БАҒДАРЛАМАЛАРЫ

2.1 Машинада 1 кесте бойынша кір жуудың негізгі (Мақта, Қарқынды кір жуу, Синтетика, Жібек, Жүн) және арнайы (Экспресс кір жуу, Қолмен кір жуу, Аралас кір жуу, Дақтарды кетіру, Спорттық аяқ киім, Спорттық киім, Шайқау, Құйылыс, Сығу).

60 °C «Қарқынды кір жуу» бағдарламасында 90 °C «Мақта» ұқсас бағдарламасының кірді кетірудің жоғары тиімділігі бар. +70 °C – +90 °C аралығындағы «Мақта» бағдарламасының орнына 60 °C «Қарқынды кір жуу» бағдарламасын қолдану электрқуатының шығынын айтарлықтай үнемдеуге мүмкіндік беріп, машина бөлшектерінде таттың пайда болуын төмендетеді.

Кесте 1 – Кір жуу бағдарламалары

| Бағдарламаның атауы | Кір жуудың температурасы, °C | Қосымша функцияларды пайдалану мүмкіндігі | Жайманың бөліктерін пайдалану мүмкіндігі | | | Ең жоғары жүктеу, кг | Кір жуудың ұзақтығы ¹⁾ , мин | Матаның, бұйымның түрі | Бұйымның кірленуі |
|--|--|---|--|---|---|--|---|--|-------------------|
| Мақта ²⁾ | 20 |     | 1 | 2 |  | 6,0 ³⁾ 7,0 ⁴⁾ | 70 | Бояуы берік болмаған жұқа мақта-мата, зығыр | Орташа, жеңіл |
| | 30 | | | | | | 80 | | |
| | 40  |    | | | | | 135 | Түрлі-түсті мақта-мата, зығыр | Қатты, орташа |
| | 60 |     | | | | | 110 | Берік боялған мақта-мата, зығыр | |
| | 90 | | | | | | 150 | Ақ, берік боялған, мақта-мата, зығыр. Қайнатуды талап ететін бұйымдар | |
| Синтетика | 20 |    | – | 2 |  | 2,5 ³⁾ 3,0 ⁴⁾ | 70 | Жұқа синтетикалық | Жеңіл |
| | 40 | | | | | | 80 | Түрлі-түсті жұқа синтетикалық | Қатты, орташа |
| | 60 | | | | | | 100 | Берік боялған синтетикалық, аралас | |
| Спорттық аяқ киім | 30 |   | – | 2 |  | 2 пары | 45 | Мақта-мата, аралас | Жеңіл |
| Спорттық киім | 30 |  | | | | | 75 | Мақта-мата, синтетикалық, аралас | Среднее |
| Экспресс – кір жуу | 30 |  | – | 2 | – | 2,5 ³⁾ 3,0 ⁴⁾ | 35 | Балғындатуды талап ететін матаның барлық түрі (жүннен басқа) | Жеңіл |
| Қолмен кір жуу | 30 |   | – | 2 |  | 1,0 ³⁾ 1,5 ⁴⁾ | 60 | Қолмен жууды талап ететін бұйымдар | Жеңіл |
| Аралас кір жуу | 40 |   | – | 2 |  | 2,5 ³⁾ 3,0 ⁴⁾ | 65 | Жұқа мақта-мата, синтетикалық, аралас (мата түрі бойынша бөлусіз жууға болады). Алғашқы қолдану алдындағы бұйымдар | Орташа |
|  Қарқынды кір жуу ²⁾ | 60 |   | – | 2 |  | 6,0 ³⁾ 7,0 ⁴⁾ | 170 | Мақта-қағаз, зығыр | Қатты |
| Дақтарды кетіру | 40 |   | 1 | 2 |  | 6,0 ³⁾ 7,0 ⁴⁾ | 90 | Мақта-қағаз, синтетикалық | Жеңіл |

| Бағдарламаның атауы | Кір жуудың температурасы, °C | Қосымша функцияларды пайдалану мүмкіндігі | Жайманың бөліктерін пайдалану мүмкіндігі | | | Ең жоғары жүктеу, кг | Кір жуудың ұзақтығы ¹⁾ , мин | Матаның, бұйымның түрі | Бұйымның кірленуі |
|---------------------|------------------------------|---|--|---|---|--|---|---|-------------------|
| Жібек | 20 | 🧺 🧺 | - | 2 | 🌀 | 2,5 ³⁾ 3,0 ⁴⁾ | 45 | Жұқа маталардан тігілген бұйымдар (жібек, синтетика, аралас), гардиндер | Жеңіл |
| | 30 | | | | | | 50 | | Орташа, жеңіл |
| | 40 | | | | | | 60 | | |
| Жүн | 20 | - | - | 2 | 🌀 | 1,0 ³⁾ 1,5 ⁴⁾ | 45 | Машинамен жууға жарамды жүннен, жартылай жүннен жасалған бұйымдар (кашемир, мохер және т.б.), | Орташа, жеңіл |
| | 40 | - | | | | | 50 | | |
| Шайқау | - | 🧺 🧺 | - | - | 🌀 | 6,0 ³⁾ 7,0 ⁴⁾ | 25 | Матаның барлық түрі | - |
| Сығу | - | - | - | - | - | 6,0 ³⁾ 7,0 ⁴⁾ | 10 | | - |
| Құйылыс | - | - | - | - | - | | 3 | | - |

¹⁾ Бұл мағына зертханалық жағдайларда белгіленген, судың температурасы мен су құбырлары желісіндегі қысымға, жүктелетін кірдің салмағына, бұйымдар матасының түріне, электр желісіндегі кернеудің өзгерістеріне және т.б. байланысты машина жұмысының барысында өзгеріп тұруы (үлекюі немесе азаюы) мүмкін.

²⁾ 60 °C кезіндегі «Қарқынды кір жуу» және 40 °C кезіндегі «Мақта» бағдарламалары СТБ EN 60456-2013 сәйкес машинаның пайдалану сипаттамаларын анықтауға арналған мақта матадан жасалған бұйымдарды жуудың стандартты бағдарламалары болып табылады. Аталған бағдарламалар орташа дәрежеде кірлеген мақта мата киімдерін жууға арналған және электр қуатын тұтыну мен су шығыны тұрғысынан алғанда аса тиімді бағдарламалар болып табылады. Жуу кезіндегі судың нақты температурасы аталған бағдарламалар үшін мәлімделгеннен ерекшеленуі де мүмкін.

³⁾ SMA 60Y88-XX, SMA 60Y108-XX, SMA 60Y128-XX үлгілері үшін.

⁴⁾ SMA 70C88-XX, SMA 70C108-XX, SMA 70C128-XX, SMA 70C148-XX үлгілері үшін.

3 КӨЛІКТІ ЖИҢАЗҒА ОРНАТУ (ҮСТЕЛДІҢ ҮСТІҢГІ ТАҚТАЙЫНЫҢ АСТЫНДА)

3.1 Жиһазға орнату (үстелдің үстіңгі тақтайының атында) SMA 70C108-XX, SMA 70C128-XX, SMA 70C148-XX көліктері үшін қарастырылған.

3.2 Көлікті жиһазға орнату бойынша монтаждық жұмыстарды қосымша төлем үшін сервистік орталықтың білікті маманы жүргізеді (бағаға монтажды бөліктердің кешені кіреді).

3.3 Үстелдің үстіңгі тақтайының астында көлікті орнаталастыру үшін жиһаздың ұсынылатын нұсқасы 4-суретте көрсетілген (мөлшерлері миллиметрлерде берілген). Жиһазда майысып қалу мен қысылып қалуының алдын-алу үшін құбыршектерді орнатуға арналған қуыстары қарастырылған болуы керек.

Көлікті орнатудан бұрын деңгейдің көмегімен жиһазды қуыстың жазықтықтарын мұқият тегістетуді жүргізген жөн: жиһаздың қуыстың жазықтықтарының арасындағы бұрыштар 90° құрауы тиіс.

3.4 Көлікті орнату кезінде келесі саңылауларды қамтамасыз ету қажет:

– көлік пен қуыстың бүйірлік қабырғалары арасында кем дегенде 10 мм;

– көліктің артқы қабырғасы мен бөлме (қуыс) қабырғасы арасында кем дегенде 90 мм.

НАЗАР АУДАРЫҢЫЗ! Көлікті жиһазға итеру кезінде құбыршектерді және қоректену сымын қыстырып қалмаңыз.

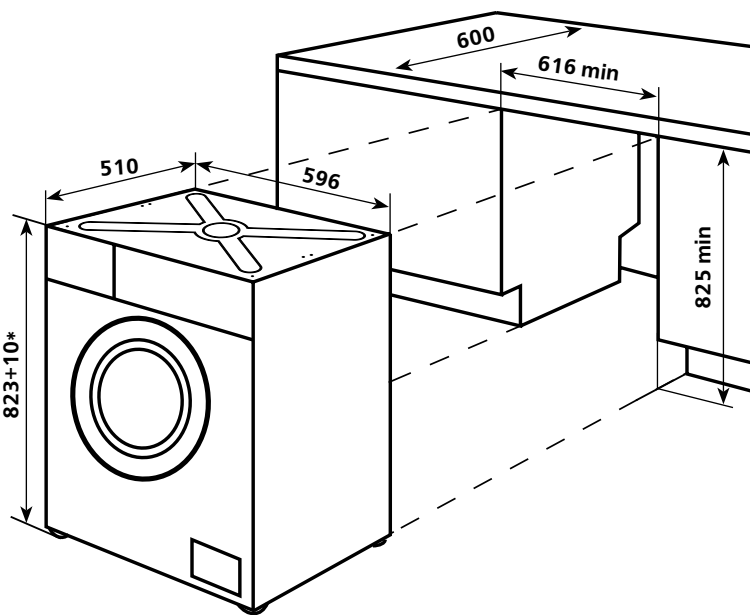

* Тіреуіштердің орнатылған биіктігіне байланысты рұқсат етілген шектерде өзгеріп отыратын орнатылған монтажды бөліктері бар көліктің биіктігі.

Сурет 4 – Көлікті орнату сұлбасы

4 ТЕХНИКАЛЫҚ ПАРАҚ (МИКРОФИША) ЖӘНЕ ЖИЫНТЫҚТАУШЫЛАРЫ

4.1 Техникалық мінездемелердің атаулары және жинақтайтын бұйымдары 2 және 3 суреттерінде көрсетілген.

Кесте 2 – Техникалық парақ

| Атауы | Мәні |
|--|--|
| Тауар белгісі | |
| Модель | |
| Номиналды жүктеу, кг | |
| Энергетикалық тиімділік дәрежесі ¹⁾ | |
| Электр қуатын жылдық тұтыну, кВт•ч/год, ең көбі ²⁾ | |
| Мақтадан жасалған киім-кешекті жуудың стандартты бағдарламасына арналған электр қуатын тұтынудың орташа мәні, кВт•сағ, ең көбі ³⁾ | 60 °C (толық жүктеу) |
| | 60 °C (1/2 жүктеу) |
| | 40 °C (1/2 жүктеу) |
| Тұтынатын қуаттың, Вт, ең көбі ³⁾ | режимінде «Сөндірілген» |
| | режимінде «Қосылған күйде қалған» |
| Судың жылдық шығыны, л/жыл, ең көбі ⁴⁾ | |
| Сығу тиімділік дәрежесі ^{1), 5)} | |
| Сығу кезінде барабан айналымының ең үлкен жиілігі, айн/мин | |
| Қалдық ылғал құрамының орташа мәні, %, ең көбі ³⁾ | |
| «Қарқынды кір жуу 60 °C» және «Мақта 40 °C» бағдарламалары орташа кірлену деңгейіндегі киім-кешекті жууға арналған және біріктірілген энергия тұтыну мен су шығынына қатысты ең тиімді бағдарламалар болып есептеледі. | |
| Мақтадан жасалған киім-кешекті жуудың стандартты бағдарламаны орындаудың орташа уақыты, мин ³⁾ | 60 °C (толық жүктеу) |
| | 60 °C (1/2 жүктеу) |
| | 40 °C (1/2 жүктеу) |
| Дыбыстық қуаттың түзетілген деңгейі, дБ, ең көбі | жуу кезінде |
| | сығу кезінде |
| Габариттік көлемдері, см ³⁾ | биіктік ⁶⁾ |
| | ен |
| | корпус бойынша тереңдігі |
| | басқару бойынша панельдің тереңдігі |
| | басқару тақтасының түймелері мен тұтқалары бар тереңдігі |
| | ашық есік тұсының тереңдігі |
| Таза салмағы, кг, ең көбі | |
| Номиналды тұтынатын қуаты, Вт | |
| Алтынның құрамы, г | |
| Күміс құрамы, г | |

Сипаттамаларға сәйкес келетін мөндер кепілдік картасында көрсетілген

4.2 Бұйым кестесі орыс тіліндегі техникалық мінездемесінде көрсетілген. Бұйым таблицасын мінездемелердің мағыналармен салыстыру қажет (сурет 5).

Кесте 3 – Жинақтайтындар

| Атауы | Мөлшер |
|---|---|
| Қую шлангі (сүзгі мен тығырықпен жинақта) | Параметрлер, кепілдемелік картада көрсетілген атыларға лайықтылар |
| Кронштейн | |
| Тығын | |
| Қалпақша (MAX белгісімен) | |

| ATLANT | Энергетикалық нәтижелілік сыныбы |
|--|--|
| Үлгінің белгіленуі және бұйымның орындалуы | Номинал күштенулердің диапазоны: |
| Нормативті құжат | Номинал тұтынылушы қуаттылық: |
| Бұйымның климаттық классы | Жүктің максимум салмағы: |
| Сәйкестік белгілері | Құйылатын судың қысымы: |
| | Өндіруші: Беларусь Республикасы |
| | "АТЛАНТ" ЖАҚ, Победителей даң., 61, Минск қ. |

Сурет 5 – Кесте

¹⁾ Энергетикалық тиімділік және сығу тиімділігі дәрежесі СТБ 2457-2020 сәйкес анықталған.

²⁾ «Сөндірілген» және «Қосылған күйде қалған» режимдерінің толық және жартылай жүктеу кезінде «Қарқынды кір жуу 60 °C», «Мақта 40 °C» бағдарламаларының 220 стандартты жуу циклдеріне есептелген. Энергияны нақты тұтыну жұмыстың қарқыны мен режимдеріне байланысты.

³⁾ Пайдалану параметрлерін өлшеу мен есептеу СТБ EN 60456-2013 сәйкес жүзеге асырылған.

⁴⁾ Толық және жартылай жүктеу кезінде «Қарқынды кір жуу 60 °C», «Мақта 40 °C» бағдарламаларының 220 стандартты жуу циклдеріне есептелген. Суды нақты жұмсау пайдалану талаптарына байланысты.

⁵⁾ G-ден бастап (ең аз тиімділік) A-ға дейін (ең үлкен тиімділік).

⁶⁾ Реттелетін тіреуіштің орнатылған 1 см байланысты рұқсат ету шегінде өзгереді.



Ескерту – Параметрлердің мәндерін анықтау белгілі бір әдістемелер бойынша арнайы жабдықталған зертханаларда жүзеге асырылады.

1 MAŞININ İŞİNİN TƏSVİRİ

1.1 İDARƏETMƏ ORQANLARI

1.1.1 Maşını idarəetmə orqanları şəkil 1-də göstərilir.

Proqramı seçmə dəstəyi (bundan sonra – dəstək) və idarəetmə düymələrinin adları şəkil 2 və 3-də göstərilir.

1.1.2 Dəstək maşının yandırılmasında söndürülməsinə və şəkil 2-yə uyğun olaraq yuma proqramının seçilməsinə xidmət edir. Dəstəyin ətrafında proqramların adları və  simvolu göstərilir. Dəstək hər iki istiqamətdə çevrilir (saat əqrəbi və onun əksi istiqamətində) və seçilmiş proqramın müvafiq bölgüsü üzərinə qoyulur. Dəstək  simvolu üzərinə qoyulduqda maşın sönmür.

1.1.3 Əlavə funksiyaların seçilməsi düymələri (bax 1.2)

Hər bir düymə indikatora malikdir və şəkil 3-ə uyğun olaraq idarəetmə panelində simvolla işarələnib. Əlavə funksiyaların seçilməsi zaman müvafiq düyməni basmaq lazımdır.

1.1.4 ► || düyməsi (start/pauza) maşının seçilmiş proqram üzrə işə başlaması (start), eləcə də yuma proqramını ləğv etmədən maşının işinə fasilə vermək üçün nəzərdə tutulub. Düymə yandırma indikatoruna malikdir.

1.2 ƏLAVƏ FUNKSİYALAR

1.2.1 İlk yuma  çox çirkənlənmiş pambıq parçadan olan məmulatlar üçün nəzərdə tutulub.

Bu funksiyanın seçilməsi zaman məmulatlar əlavə olaraq yuyucu vasitə ilə 30 °C temperaturda yuyulur ki, bu da əsas yuma zamanı çirkin keyfiyyətli təmizlənməsini təmin edir.

1.2.2 Əlavə yaxalama  uşaq paltarları, yuyucu vasitələrə allergiyası olan insanların əşyaları və ya yuyucu vasitənin kifayət qədər yaxalanmadığı çox yumşaq suda yumaq üçün nəzərdə tutulub.

Bu funksiyanın seçilməsi zaman yuma proqramına daha bir yaxalama əlavə edilir.

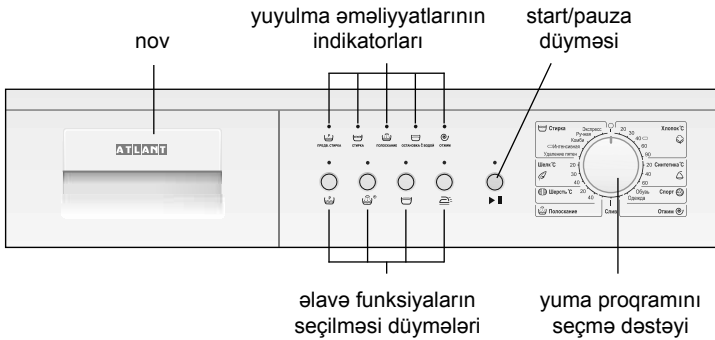

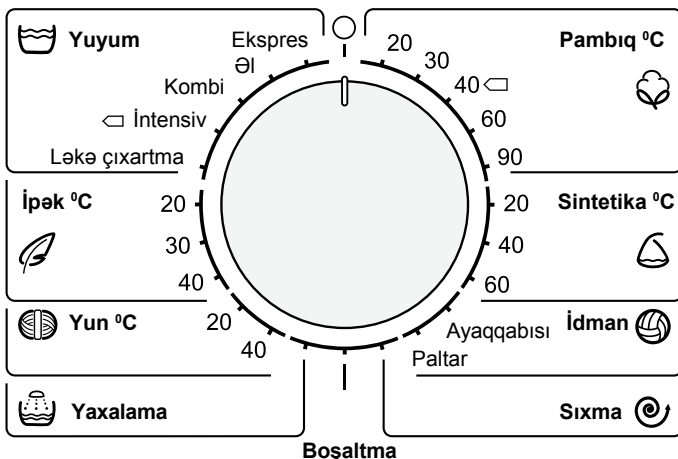

Şəkil 1 – İdarəetmə paneli



Şəkil 2 – Yuma proqramını seçmə dəstəyi

1.2.3 Çəndə su ilə dayandırılma  – parçaların əzilməsini azaltmaq üçün nazik parçalardan hazırlanmış məmulatların yuyulması üçün istifadə olunur.

Bu funksiyanın seçilməsi zaman boşaltma və yekun sıxma silsiləsi istisna olunur. Yuma prosesi başa çatdıqdan sonra suyu boşaltmaq zəruridir: dəstək  simvolu üzərinə qoyulmalı, «Boşaltma» proqramı seçilməli və işə salınmalıdır.

1.2.4 Yüngül ütüləmə  yuma və sıxma prosesində parçaların əzilməsinin azaldılması, sonradan ütüləmənin asanlaşdırılması üçün nəzərdə tutulub. Funksiyadan istifadə qoruyucu yuma rejimini və yumadan sonra minimal miqdarda qatla ehtiyatla sıxmanı təmin edir.

1.3 MAŞININ YANDIRILMASI VƏ PROQRAMIN SEÇİLMƏSİ

1.3.1 Cədvəl 1-ə uyğun olaraq proqramın seçilməsi zamanı istehsalçının təyin etdiyi əsas yuma parametrləri avtomatik olaraq verilir (sıxma zamanı barabanın fırlanma tezliyi, yuyulma temperaturu, onun müddəti və s.).

1.3.2 Maşını yandırmaq üçün dəstəyi şəkil 2-yə uyğun olaraq lazımı yuma proqramı bölgüsü üzərinə qoymaq lazımdır – seçilmiş proqramın yuma əməliyyatlarının indikatorları yanacaq. Düyməni təkrar basdıqda işıq indikatoru sönmür, funksiya ləğv olunur.

Proqram yalnız yuma prosesi başlamazdan əvvəl seçilir. Maşın işləyən zaman (maşın söndürülmədən) dəstəyin yeni proqram bölgüsü üzərinə qoyulması daha əvvəl seçilmiş proqramı dəyişməyə imkan vermir.

1.3.3 Proqram seçildikdən sonra 1.4-ə uyğun olaraq əlavə funksiyaları seçmək mümkündür.



1.4 ƏLAVƏ FUNKSİYANIN SEÇİLMƏSİ



1.4.1 Əlavə funksiyanı seçmək üçün ona uyğun olan düyməni basmaq lazımdır – şəkil 3-ə uyğun olaraq indikator yanacaq. Düyməni təkrar basdıqda işıq indikatoru sönmür, funksiya ləğv olunur.

Əlavə funksiyaların seçilməsi yalnız yuma prosesi başlamazdan əvvəl mümkündür. Maşın işləyən zaman düymələr basıldıqda üçqat səsli siqnal eşidilir - əlavə funksiya işə düşür.

DİQQƏT! Əgər seçilmiş funksiya seçilmiş proqramla uyğun deyilsə, indikator yanmır və funksiya işə düşmür (üçqat səsli siqnal eşidilir).

1.5 SƏS SİQNALİZASİYASININ SÖNDÜRÜLMƏSİ

1.5.1 Maşının işinin səs siqnallarının söndürülməsi  və  düymələrinin 3 saniyə ərzində eyni vaxtda basılması və saxlanması ilə həyata keçirilir.

Səs siqnalizasiyası  və  düymələri təkrar basıldıqda işə düşür.

1.6 PROQRAMIN İŞƏ SALINMASI VƏ YUMANIN BAŞLANMASI

1.6.1 Proqramın işə düşməsi və maşının işə başlaması üçün ► || düyməsini basmaq lazımdır – düymənin indikatoru yanacaq, səsli siqnal eşidiləcək, qapının blokirovka qurğusu işə düşəcək və yuma prosesi başlayacaq. İdarəetmə panelində həmin an yerinə yetirilən yuma əməliyyatı indikatoru yanacaq.

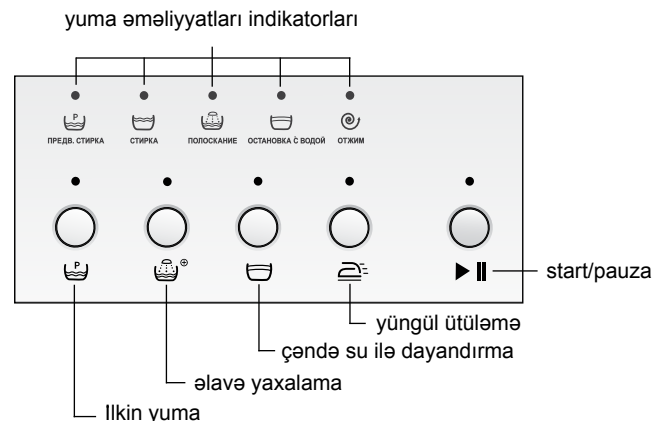

Şəkil 3 – Display və idarəetmə düymələri

1.6.2 Yumadan sonra paltarların kraxmallanması üçün maşına 15 l yaxın su töküləcəyini nəzərə alaraq kraxmallama üçün xüsusi vasitəni istehsalçısının tövsiyələrinə əsasən suda həll etmək lazımdır. Lotoku özünüzə tərəf çəkib, kraxmallama üçün vasitəni bölmə 2-yə töküüb daha sonra lotoku bağlamaq lazımdır. Dəstəni “Durulama” – («Полоскание») proqramına qurub, ehtiyac olduqda sıxma sürətini seçib, ►|| düyməsinə basıb proqramı işə salmaq lazımdır.

DİQQƏT! Kraxmallanacaq paltarlara kondisioner vurulmamalıdır.

1.7 MAŞININ İŞİNDƏ FASİLƏ

1.7.1 Lazım gəldikdə, verilmiş proqramı ləğv etmədən yuyucu maşının işini dayandırmaq üçün ►|| düyməsinə 2 san ərzində basıb saxlamaq lazımdır – bu zaman səs signalı eşidiləcək, ►|| düyməsinin indikatoru yanıb-sönəcək və yuma dayanacaq.

Yumanı davam etdirmək üçün ►|| düyməsinə basmaq lazımdır. Yuyucu maşın proqramın icrasını dayandırılmış yuma əməliyyatının başlanğıcından etibarən davam etdirəcək. Yuma müddəti arta bilər. «İpək», «Yun», «Əl ilə yuma», «Kombi-yuma» proqramlarında yuyucu maşının işini dayandırmaq mümkün deyil.

DİQQƏT! Yuyucu maşının çənində su olduqda və ya suyun temperaturu 60 °C-dən yüksək olduqda qapı açılmır.

1.8 PROQRAMIN LƏĞV EDİLMƏSİ

1.8.1 Yerinə yetirilən proqramı ləğv etmək üçün dəstəyi ○ simvolunun üzərinə qoymaq lazımdır – maşın sönür. Lazım gəldikdə başqa yuma proqramı seçilməlidir.

DİQQƏT! Əgər barabanda suyun səviyyəsi vizual olaraq qapının şüşəsindən müəyyən edilirsə, maşının qapısını açmayın.

1.9 MAŞININ SÖNDÜRÜLMƏSİ

1.9.1 Sonuncu yuma əməliyyatı başa çatdıqdan sonra təxminən 2 dəqiqədən sonra qapının blokrovka qurğusu sönür – üçqat səsli signal eşidilir, ►|| düyməsinin göstəricisi sönür və yuyum əməliyyatı göstəriciləri yanır.

Əgər maşın elektrik şəbəkəsindən ayrılmayıbsa, bu zaman üçqat səsli signal 1 dəqiqəlik intervalla daha beş dəfə eşidiləcək.

1.9.2 Yuyulma başa çatdıqdan sonra dəstəyi ○ simvolunun üzərinə qoyaraq maşını söndürmək, çəngəli rozetkadan çıxarmaq və su kranını bağlamaq lazımdır.

2 YUMA PROQRAMLARI

2.1 Maşında cədvəl 1 uyğun olaraq əsas (Pambıq, İntensiv yuyum, Sintetika, İpək, Yun) proqramları və xüsusi (Ekspres yumum, Əl yuyumu, Kombi yuyum, Ləkə çıxartma, İdman ayaqqabıları, İdman paltarları, Yaxalama, Boşaltma, Sıxma) yuyum proqramları nəzərdə tutulmuşdur.

60 °C istilikli «İntensiv yuyum» proqramı 90 °C istilikdəki «Pambıq» proqramı qədər yüksək yuyum effektivliyinə malikdir. 60 °C istiliklə «İntensiv yuyum» proqramının, 70 °C dən 90 °C yə qədər istilikdəki «Pambıq» proqramı əvəzinə işlədilməsi elektrik enerjisi məsrəfini xeyli azaltmağa və əlavə olaraq maşının hissələrində ərp əmələ gəlməsini azaltmağa imkan verir.

Cədvəl 1

| Proqramın adı | Yuma temperaturu, °C | Əlavə funksiyaların istifadə edilməsi imkanı | Sürgünün bölümlərinin istifadə edilməsi imkanı | | | Maksimal çəməşir yüklənməsi, kq | Yuyum müddəti ¹⁾ , dəq. | Parça və malın növü | Kirlilik dərəcəsi |
|--------------------------------|----------------------|--|--|---|---|--|------------------------------------|---|-------------------|
| Pambıq ²⁾ | 20 | | 1 | 2 | | 6,0 ³⁾ 7,0 ⁴⁾ | 70 | Rəngi zəyif tutmuş, nazik parçalardan olan pambıq, kətan mallar | Orta, az |
| | 30 | | | | | | 80 | | |
| | 40 | | | | | | 135 | Rəngili pambıq, kətan mallar | |
| | 60 | | | | | | 110 | Rəngi yaxşı tutmuş, pambıq, kətan. çəməşir | Çox, orta |
| | 90 | | | | | | 150 | Bəyaz, rəngi yaxşı tutmuş, pambıq, kətan. Qaynadılması lazım olan çəməşir | Çox, orta |
| Sintetika | 20 | | - | 2 | | 2,5 ³⁾ 3,0 ⁴⁾ | 70 | Nazik sintetika | Az |
| | 40 | | | | | | 80 | Rəngli nazik sintetika | Orta, az |
| | 60 | | | | | | 100 | Rəngi yaxşı tutmuş sintetika, qarışıq | |
| İdman ayaqqabısı | 30 | | - | 2 | | 2 cüt | 45 | Pambıq, qarışıq | Az |
| İdman paltarları | 30 | | - | 2 | | 2,5 ³⁾ 3,0 ⁴⁾ | 75 | Pambıq, sintetika, qarışıq | Orta |
| Ekspres yumum | 30 | | - | 2 | - | 2,5 ³⁾ 3,0 ⁴⁾ | 35 | Bütün parça növləri (yundan başqa), tərəvət tələb edənlər | Az |
| Əl yuyumu | 30 | | - | 2 | | 1,0 ³⁾ 1,5 ⁴⁾ | 60 | Əllə yuyulmaq tələb edən paltarlar | Az |
| Kombi yuyum | 40 | | - | 2 | | 2,5 ³⁾ 3,0 ⁴⁾ | 65 | Nazik pambıq, sintetika, qarışıq (parça növünə görə çeşidləmədən yumaq mümkün olanlar). İlk istifadədən öncə yuyulan mallar | Orta |
| ◁ İntensiv yuyum ²⁾ | 60 | | - | 2 | | 6,0 ³⁾ 7,0 ⁴⁾ | 170 | Pambıq, kətan | Çox |
| Ləkə çıxartma | 40 | | 1 | 2 | | 6,0 ³⁾ 7,0 ⁴⁾ | 90 | Pambıq, sintetika | Az |

| Proqramın adı | Yuma temperaturu, °C | Əlavə funksiyaların istifadə edilməsi imkanı | Sürgünün bölümlərinin istifadə edilməsi imkanı | | | Maksimal çəməşir yüklənməsi, kq | Yuyum müddəti ¹⁾ , dəq. | Parça və malın növü | Kirlilik dərəcəsi |
|---------------|----------------------|--|--|---|---|--|------------------------------------|---|-------------------|
| İpək | 20 | ☹ ☹ | - | 2 | ☹ | 2,5 ³⁾ 3,0 ⁴⁾ | 45 | Nazik parçalardan olan mallar (ipək, sintetika, qarışıq), pərdələr | Az |
| | 30 | | | | | | 50 | | |
| | 40 | | | | | | 60 | | |
| Yun | 20 | - | - | 2 | ☹ | 1,0 ³⁾ 1,5 ⁴⁾ | 45 | Maşında yumaq mümkün olan yun, yarı yun mallar (kəşmir, tiftikli yun və s.) | Orta, az |
| | 40 | - | | | | | 50 | | |
| Yaxalama | - | ☹ ☹ ☹ | - | - | ☹ | 6,0 ³⁾ 7,0 ⁴⁾ | 25 | Bütün parça novləri | - |
| Sıxma | - | - | - | - | - | 6,0 ³⁾ 7,0 ⁴⁾ | 10 | | - |
| Boşaltma | - | - | - | - | - | | 3 | | - |

¹⁾ Qiymət laboratoriyaya şərtlərində təyin edilmiş və maşının işi zamanı şəbəkədəki suyun temperaturu və təzyiqindən, yüklənən çəməşirin çəkisindən, parça növündən, elektrik şəbəkəsindəki gərginlikdən asılı olaraq, dəyişə (arta və ya azala) bilər.

²⁾ 60 °C altındakı «İntensiv yuyum» və 40 °C altındakı «Pambıq» proqramları, pambıq parçaların yuyulmasında maşının istismar xüsusiyyətlərini STB EN 60456-2013 əsasən təyin edilməsi üçün standart proqramlar sayılır. Bu proqramlar orta dərəcədə kirlənmiş pambıq parçaların yuyulması üçün nəzərdə tutulmuşdur və elektrik enerjisi ilə su sərfi nöqtəyi-nəzərindən ən effektiv proqramlar sayılır. Yuyum zamanı suyun gerçək hərəreti həmin proqramlar üçün ərz edilən qiymətlərdən fərqli ola bilər.

³⁾ CMA 60Y88-XX, CMA 60Y108-XX, CMA 60Y128-XX modelləri üçün.

⁴⁾ CMA 70C88-XX, CMA 70C108-XX, CMA 70C128-XX, CMA 70C148-XX modelləri üçün.

3 QURĞUNUN MEBELDƏ (MASANIN ÜST TAXTASININ ALTINDA) QURAŞDIRILMASI

3.1 CMA 70C108-XX, CMA 70C128-XX, CMA 70C148-XX qurğuları mebeldə (masanın üst taxtasının altında) quraşdırmaq mümkündür.

3.2 Qurğunun mebelə quraşdırılmasını servis mərkəzinin yüksək ixtisaslı mütəxəssisi əlavə ödənişə görə yerinə yetirir (bu qiymətə quraşdırma hissələr dəstinin qiyməti daxildir).

3.3 Qurğunun masanın üst taxtasının altında quraşdırılması 4-cü şəkildə əks olunub (ölçülər millimetrdə verilib). Mebelin özündə şlanqların yerləşdirilməsi üçün, onların əyilməsinin, sıxılmasının qarşısını almaq üçün xüsusi taxçalar nəzərdə tutulmalıdır.

Qurğunu quraşdırmazdan əvvəl səviyyə cihazının köməyi ilə mebel taxçasının səthlərini diqqətlə düzləşdirmək lazımdır: mebel taxçasının səthləri arasında bucaq 90° olmalıdır.

3.4 Qurğunu quraşdıran zaman aralıqları təmin etmək lazımdır:

– qurğu və taxçanın yan divarları arasında 10 mm-dən az olmayaraq,

– qurğunun arxa divar və otağın (taxçanın) divarı arasında 90 mm-dən az olmayaraq.

DİQQƏT! Qurğunu mebel taxçasına yeridən zaman şlanq və qidalanma naqilini sıxmayın.

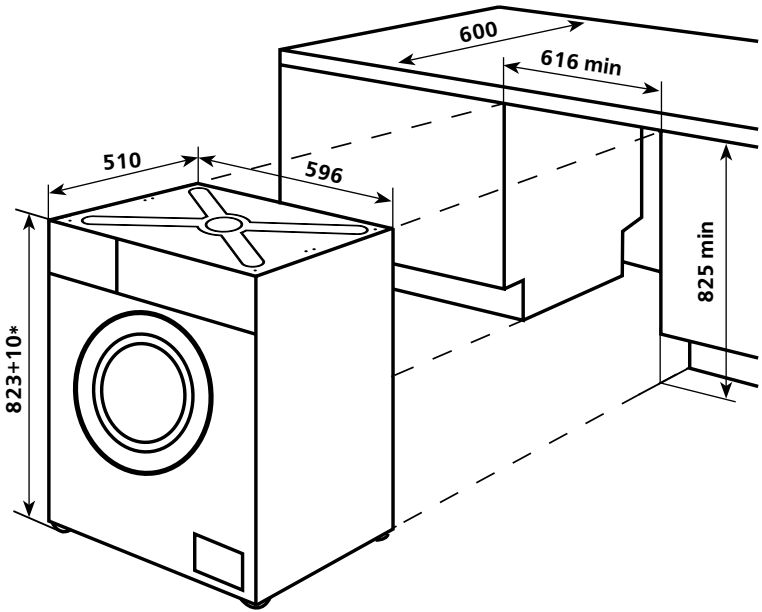

* Dayaqların quraşdırılmış hündürlüyündən asılı olaraq müşahidə çərçivəsində dəyişən quraşdırılmış hissələr ilə qurğunun hündürlüyü.

Şəkil 4 – Qurğunun quraşdırma sxemi

4 TEXNIKI SƏNƏDİ (MIKROFIŞIN) VƏ KOMPLEKTI

4.1 Texniki xarakteristikaların və komplektləşdirici məmulatların adları müvafiq olaraq cədvəl 2 və 3-də göstərilib.

4.2 Məmulatın cədvəlində rus dilində texniki xarakteristikalar göstərilib. Xarakteristikaların şəkil 5-də göstərilən adlarını məmulatın cədvəlindəki xarakteristikaların qiymətləri ilə tutuşdurmaq lazımdır.

Cədvəl 2 – Texniki sənəd

| AD | Mənası | |
|--|--|--|
| Ticarət nişanı | Xüsusiyyətlərə uyğun olan dəyərlər zəmanət kartında göstərilmişdir | |
| Modeli | | |
| Aşağı yuku, kq | | |
| Enerji səmərəliliyi sinfi ¹⁾ | | |
| İllik elektrik istehlakı, kVt•s/il, çox olmayaraq ²⁾ | | |
| Standart proqram üçün pambıq paltarların yuyulmasına sərf edilən elektrik istehlakının ortalama dəyəri, kVt•s, çox olmayaraq ³⁾ | | 60 °C (tam yükləmə) |
| | | 60 °C (1/2 yükləmə) |
| | | 40 °C (1/2 yükləmə) |
| Güc istehlakının, Vt, çox olmayaraq ³⁾ | | rejimdə «Söndürülüb» |
| | | rejimdə «Söndürülməyib» |
| İllik su istehlakı, l/il, çox olmayaraq ⁴⁾ | | |
| Sıxılma effektivliyinin sinfi ^{1), 5)} | | |
| Sıxılma zamanı barabanın maksimum fırlanma sürəti, dövr/dəq | | |
| Qalıq nəm miqdarının orta dəyəri, %, çox olmayaraq ³⁾ | | |
| «İntensiv 60 °C» və «Pambıq 40 °C» proqramları, orta çirkənmə dərəcəsi olan pambıqdan paltarların yuyulması üçün nəzərdə tutulub və onlar kombine enerji istehlakı və su istehlakı üçün ən effektiv proqramlardır | | |
| Pambıq paltarların yuyulmasına dair standart bir proqramın icrası üçün orta vaxt, dəq ³⁾ | | 60 °C (tam yükləmə) |
| | | 60 °C (1/2 yükləmə) |
| | | 40 °C (1/2 yükləmə) |
| Düzəliş edilmiş səs gücünün səviyyəsi, dB, çox olmayaraq | | yuma vaxtı |
| | | sıxılma vaxtı |
| Qabarit ölçüləri, sm ³⁾ | | hündürlüyü ⁶⁾ |
| | | eni |
| | | korpusa görə dərinliyi |
| | | idarəetmə panelinə görə dərinlik |
| | | düymələr və düymələrlə nəzarət panelinin dərinliyi |
| açıq qapıya görə dərinlik | | |
| Netto çəkisi, kq, çox olmayaraq | | |
| Nominal güc istehlakı, Vt | | |
| Qızılın miqdarı, q | | |
| Gümüşün miqdarı, q | | |
| ¹⁾ Enerji səmərəliliyi və sıxılma səmərəliliyi sinfi STB 2457-2020 əsasən müəyyən edilib. | | |
| ²⁾ «Söndürülüb» və «Söndürülməyib» rejimlərində, «İntensiv 60 °C» və «Pambıq 40 °C» yuma proqramları, tam və qismən yükləmə zamanı 220 standart dövr üçün hesablanıb. Həqiqi enerji istehlakı iş rejimindən və intensivlikdən asılıdır. | | |
| ³⁾ Əməliyyat parametrlərinin ölçülməsi və hesablanması STB EN 60456-2013 uyğun olaraq həyata keçirilir. | | |
| ⁴⁾ «İntensiv 60 °C» və «Pambıq 40 °C» yuma proqramları, tam və qismən yükləmə zamanı 220 standart əməliyyat dövrü üçün hesablanıb. Həqiqi su istehlakı iş şəraitindən asılıdır. | | |
| ⁵⁾ G-dən (ən az səmərəlilik) A-dək (ən yüksək səmərəlilik). | | |
| ⁶⁾ Tənzimlənən dayaqların quraşdırılma yüksəkliyindən 1cm asılı olaraq dəyişir. | | |
| Qeyd – Parametrlərin dəyərlərinin təyin edilməsi müəyyən üsullarla, xüsusi təchiz olunmuş laboratoriyalarda aparılır. | | |

Cədvəl 3 – Komplektləşdiricilər

| AD | Miqdar, ədəd |
|---|---|
| Maye şlanqı (filtr və şayba ilə komplektdə) | Adlara uyğun olan parametrlər zəmanət kartında göstərilib |
| Kronşteyn | |
| Səs boğucu | |
| Qapaq (MAX işarəsi ilə) | |

| ATLANT | Enerji effektivliyinin dərəcəsi Nominal gərginlik diapazonu: |
|--|---|
| Modelin işarəsi və cihazın istehsal növü | Sərf olunan nominal güc: Yol verilən yükləmə: |
| Normativ sənəd | Su təchizatı şəbəkəsində gərginlik: Belarus Respublikasında istehsal edilib. |
| Cihazın iqlim sinfi | "ATLANT" QSC, Pobediteley pr., 61, Minsk ş. |
| Uyğunluq işarələri | |

Şəkil 5 – Cədvəl

1 DESCRIEREA FUNCȚIONĂRII MAȘINII DE SPĂLAT

1.1 ELEMENTE DE COMANDĂ

1.1.1 Elementele de comandă a mașinii sunt prezentate în figura 1. Butonul de selectare a programului (în continuare numit – Selector) și denumirile butoanelor de comandă sunt prezentate în figurile 2 și 3.

1.1.2 Selectorul este folosit pentru pornirea/oprirea mașinii și alegerea programului de spălare, în conformitate cu figura 2. În jurul selectorului sunt imprimate denumirile programelor și simbolul . Selectorul se rotește în ambele direcții (în sensul acelor de ceasornic sau în sensul contrar acelor de ceasornic), și se fixează la diviziunea corespunzătoare a programului selectat. La fixarea selectorului la simbolul mașina se oprește.

1.1.3 Butoanele de selectare a funcțiilor auxiliare (a se vedea 1.2)

Fiecare buton are un indicator și este marcat cu simbol pe panoul de comandă, în conformitate cu Figura 3. Pentru a selecta funcția auxiliară dorită, apăsați butonul corespunzător.

1.1.4 Butonul (start/pauza) este prevăzut pentru pornirea (startul) funcționării mașinii după programul selectat, precum și pentru a seta suspendarea funcționării mașinii, fără a anula programul de spălare. Butonul are un indicator de includere.

1.2 FUNCȚII AUXILIARE

1.2.1 Prespălarea este prevăzută pentru articole din bumbac cu un grad ridicat de murdărire. La selectarea acestei funcții, articolele se spală adăugător în apă cu detergent la temperatura de 30 °C, asigură îndepărtarea calitativă a murdăriei la spălarea principală.

1.2.2 Clătire suplimentară este prevăzută pentru hainele copiilor, persoanelor cu alergii la detergenți sau pentru spălare în apă foarte moale, în care eliminarea detergentului nu este suficientă.

La selectarea acestei funcții la programul de spălare se adaugă încă o clătire.

1.2.3 Oprirea cu apă în cuvă se folosește la spălarea articolelor din țesături fine pentru a reduce șifonarea acestora.

La selectarea acestei funcții se exclude ciclul de scurgere și stoarcere finală. După terminarea programului de spălare este necesar să efectuați scurgerea apei: fixați selectorul la simbolul , selectați și porniți programul «SCURGERE».



Figura 1 – Panoul de comanda



Figura 2 – Mânerul de alegere a programului de spălare

1.2.4 Călcare ușoară este prevăzută pentru a reduce șifonarea de țesături în procesul de spălare și stoarcere, ușurarea călcatului ulterior. Folosirea opțiunii asigură regimul atenuant de spălare și stoarcere delicată cu un număr minim de cute după spălare.

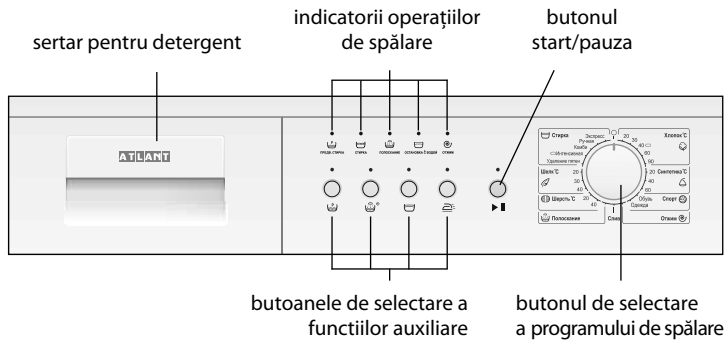
1.3 PORNIREA MAȘINII DE SPĂLAT ȘI SELECTAREA PROGRAMULUI

1.3.1 La selectarea programului în conformitate cu Tabelul 1 se efectuează automat setarea parametrilor principali de spălare stabiliți de către producător (viteza de centrifugare, temperatura de spălare, durata acesteia, etc.).

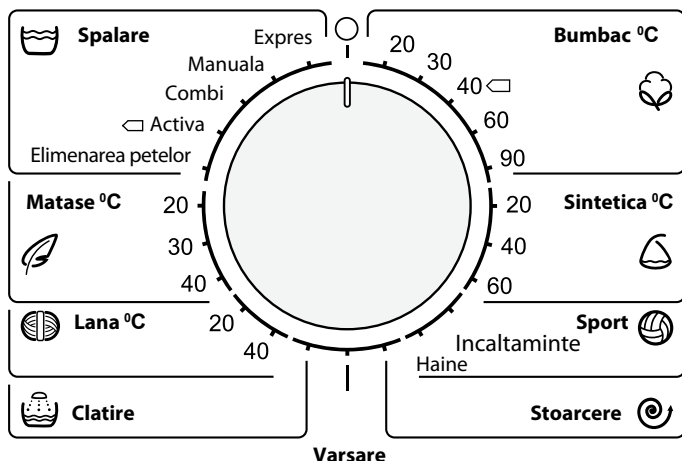
1.3.2 Pentru a porni mașina fixați selectorul în conformitate cu figura 2 la diviziunea programului de spălare necesar – se aprind indicatorii operației de spălare a programului selectat.

Selectarea programului se efectuează numai înainte de spălare. Fixarea selectorului la diviziunea unui alt program în timpul funcționării mașinii (fără a opri mașina) nu permite de a modifica programul selectat anterior.

1.3.3 După selectarea programului, aveți posibilitatea să alegeți funcțiile auxiliare, în conformitate cu 1.4.

1.4 SELECTAREA FUNCȚIEI AUXILIARE

1.4.1 Pentru a selecta funcția auxiliară, apăsați butonul corespunzător acestei funcții – se aprinde indicatorul în conformitate cu Figura 3. La apăsare repetată, indicatorul de lumină se stinge, funcția se anulează.

Selectarea funcțiilor auxiliare se admite numai înainte de spălare. La apăsarea butoanelor în timpul funcționării mașinii se aude un semnal sonor triplu – funcția auxiliară nu se activează.

ATENȚIE! Dacă opțiunea selectată nu este compatibilă cu programul selectat, indicatorul nu se aprinde și opțiunea nu se activează (se aude un semnal sonor triplu).

1.5 CONECTAREA/DECONNECTAREA SEMNALIZĂRII SONORE

1.5.1 Deconectarea semnalelor sonore a funcționării mașinii se efectuează în felul următor: țineți apăsată simultan butoanele și timp de 3 secunde.

Semnalizarea sonoră este activată la apăsarea repetată a butoanelor și .

1.6 ACTIVAREA PROGRAMULUI ȘI ÎNCEPUTUL SPĂLĂRII

1.6.1 Pentru a activa programul selectat și a porni mașina, apăsați butonul – se aprinde indicatorul butonului, se aude un semnal sonor, este activat dispozitivul de blocare a ușii și mașina începe să spele. Pe panoul de comandă se va aprinde indicatorul operației de spălare executate.

1.6.2 Pentru scrobirea albiturilor după spălare trebuie a dizolva in apa solutia speciala pentru scrobire conform recomandarilor producatorului ei din cantitatea aproximativ 15 l apa ce va fi in masina. A extrage spre sine tava si a turna in compartimentul 2 solutia speciala pentru scrobire, apoi a inchide tavaua. Manerul il fixam in programul "Clătire", selectam vitezele centrifugare daca este necesar, pornim programul tastand butonul .

ATENȚIE! Albiturile pentru scrobire nu trebuie prelucrate cu condiționat.

1.7 PAUZA ÎN FUNCȚIONAREA MAȘINII DE SPĂLAT

1.7.1 În cazul în care este necesar să suspendați funcționarea mașinii



Figura 3 – Afişajul și butoanele de comandă

fără a anula programul țineți apăsat butonul ► || timp de 2 secunde – se aude un bip, butonul ► || va clipi, spălătul se va opri.

Pentru a continua spălarea, apăsați butonul ► ||. Aparatul va continua să pună în aplicare programul de la începutul operației de spălare oprit, timpul până la sfârșitul spălării poate să crească.

Pentru programele «Matase», «Lână», «Spălare manuală», «Spălare combinată» suspendare spălătului nu este posibilă.

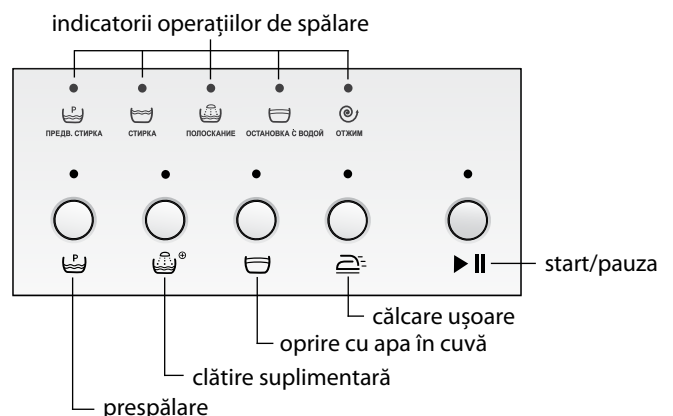
ATENȚIE! În prezența apei în rezervorul mașinii sau la temperatură a apei de peste 60 °C ușiță nu poate fi deschisă.

1.8 ANULAREA PROGRAMULUI

1.8.1 Pentru a anula programul selectat anterior, fixați selectorul la simbolul ○ – mașina se oprește. La necesitate alegeți un alt program de spălare.

ATENȚIE! Nu deschideți ușa mașinii atunci când nivelul apei în tambur se vede cu ochi liber prin sticla ușii.

1.9 OPIREA MAȘINII DE SPĂLAT

1.9.1 După finalizarea ultimei operațiuni de spălare după aproximativ 2 minute se va opri dispozitivul de blocare a ușii, și se va aude un semnal

sonor. Lumina indicatorului butonului ► || se va stinge și se va aprinde luminile indicatoarelor a operațiunilor de spălat.

Dacă mașina nu este deconectată de la rețeaua electrică, atunci se va aude semnalul sonor triplu de cinci ori la intervale de un minut.

1.9.2 La sfârșitul ciclului de spălare mașina urmează a fi deconectată: fixați selectorul la simbolul ○, scoateți fișa cablului de alimentare din priză și închideți robinetul de alimentare cu apă.

2 PROGRAME DE SPĂLARE

2.1 Mașina de spalat rufe are programe de spalare de bază (Bumbac, Spalare activa, Sintetica, Matase, Lana) si speciale (Spalare expres, Spalare cu mana, Spalare mixta, Inlaturarea petelor, Incaltaminte sport, Haine sport, Clatire, Varsare, Stoarcere) in conformitate cu tabelul 1.

Programul «Spalare activa» la 60 °C are o mare eficiență de spalare, care este similara la programul de spalare «Bumbac» la 90 °C. Folosirea programului «Spalare activa» la 60 °C in locul programei «Bumbac» la temperatura de la plus 70 °C pana la plus 90 °C permite considerabil sa economisesti curentul electric si plus la aceasta micsoreaza uzarea pieselor masinii prin depunere de saruri.

Tabel 1 – Programul de spălare

| Denumirea programului | Temperatura spalarii, °C | Posibilitate folosirea posibilitatilor adaugatoare | Posibilitate folosirea compartimentele tarabei | | | Incarcare maxima, kg | Durata spalarii ¹⁾ , min | Tipul de materie, confectiei | Murdarirea confectiei |
|------------------------------|--------------------------|--|--|-----------------------------------|-------------|--|-------------------------------------|--|-----------------------|
| Bumbac ²⁾ | 20 | | 1 | 2 | | 6,0 ³⁾ 7,0 ⁴⁾ | 70 | Cu vopsea nesolida subtire bumbac, in | Mediu, usor |
| | 30 | | | | | | 80 | | |
| | 40 | 135 | | | | | Colorat, bumbac, in | | |
| | 60 | 110 | | | | | Vopsit solid bumbac, in | Tare, mediu | |
| | 90 | | | | | | 150 | Alba, vopsita solid bumbac, in Confectie, care necesita fierbere | Tare, mediu |
| Sintetica | 20 | | - | 2 | | 2,5 ³⁾ 3,0 ⁴⁾ | 70 | Sintetica fina | Usoara |
| | 40 | | 80 | Sintetica fina colora | Tare, mediu | | | | |
| | 60 | | 100 | Vopsit solid sintetica, combinata | | | | | |
| Incaltaminte sport | 30 | | - | 2 | | 2 perechi | 45 | Bumbac, mixta | Usoara |
| Haine sport | 30 | | - | 2 | | 2,5 ³⁾ 3,0 ⁴⁾ | 75 | Bumbac, sintetica, mixta | Mediu |
| Spalare-expres | 30 | | - | 2 | - | 2,5 ³⁾ 3,0 ⁴⁾ | 35 | Toate tipurile de materie (in afara de lana), au nevoie de improspatare | Usoara |
| Spalare manuala | 30 | | - | 2 | | 1,0 ³⁾ 1,5 ⁴⁾ | 60 | Confectie care au nevoie de spalare manuala | Usoara |
| Spalare-combi | 40 | | - | 2 | | 2,5 ³⁾ 3,0 ⁴⁾ | 65 | Bumbac fin, sintetic, mixta (este posibila spalare fara sortare pe tipurile de materie). Confectiile inainte de prima utilizare | Mediu |
| Spalare activa ²⁾ | 60 | | - | 2 | | 6,0 ³⁾ 7,0 ⁴⁾ | 170 | Bumbac, in | Puternica |
| Elimenarea petelor | 40 | | 1 | 2 | | 6,0 ³⁾ 7,0 ⁴⁾ | 90 | Bumbac, sintetica | Usoara |
| Matase | 20 | | - | 2 | | 2,5 ³⁾ 3,0 ⁴⁾ | 45 | Confectii din materie fina (matase, sintetica, mixta), perdele | Usoara |
| | 30 | | 50 | Mediu, usor | | | | | |
| | 40 | | 60 | | | | | | |
| Lana | 20 | - | - | 2 | | 1,0 ³⁾ 1,5 ⁴⁾ | 45 | Confectii din lana, pe jumătate lana (casmir, mohair etc), bune pentru spalarea in masina | Medie, usoara |
| | 40 | - | | | | | | | |

| Denumirea programului | Temperatura spalarii, °C | Posibilitate folosirea posibilitatilor adaugatoare | Posibilitate folosirea compartimentele tarabei | | | Incarcare maxima, kg | Durata spalarii ¹⁾ , min | Tipul de materie, confectiei | Murdarirea confectiei |
|-----------------------|--------------------------|--|--|---|---|--|-------------------------------------|------------------------------|-----------------------|
| Clatire | - | | - | - | | 6,0 ³⁾ 7,0 ⁴⁾ | 25 | Toate tipurile de materie | - |
| Stoarcere | - | - | - | - | - | 6,0 ³⁾ 7,0 ⁴⁾ | 10 | | - |
| Varsare | - | - | - | - | - | 6,0 ³⁾ 7,0 ⁴⁾ | 3 | - | - |

¹⁾ Valoare a fost stabilita in conditii de lobarator si se poate schimba (a se mari ori micsora) in procesul de lucru a masinii in dependenta de temperatura si tensiunea apei in canalizare, greutatea hainelor, tipul de materie a confectiei, devierile de tensiune a curentului electric etc.

²⁾ Programele «Spalare activa» la t 60 °C și «Bumbac» la t 40 °C sunt programe de standard de spalare a rufelor din bumbac pentru stabilirea caracteristicilor de expoatare a mașinii în conformitate cu STB EN 60456-2013. Programele susmenționate fi sunt cele mai eficiente programe în ceea ce privește consumul de energie și consumul de apă pentru spălarea rufelor de bumbac de grad de murdărie moderat. Temperatura reală a apei la spălare poate diferi de temperatura declarată pentru aceste programe.

³⁾ Pentru modelurile CMA 60Y88-XX, CMA 60Y108-XX, CMA 60Y128-XX.

⁴⁾ Pentru modelurile CMA 70C88-XX, CMA 70C108-XX, CMA 70C128-XX, CMA 70C148-XX.

3 INSTALAREA MAȘINII ÎN MOBILIER (SUB TABLA DE MASĂ)

3.1 Instalarea în mobilier (sub tabla de masă) este prevăzută pentru mașinile CMA 70C108-XX, CMA 70C128-XX, CMA 70C148-XX.

3.2 Lucrările de montaj pentru instalarea mașinii în mobilier se realizează de către un specialist calificat al centrului de service cu o remunerare suplimentară (prețul include setul de piese de montaj).

3.3 Varianta recomandată de mobilă pentru montarea mașinii sub tabla de masă este prezentată în desenul 4 (dimensiunile sunt indicate în milimetri). În mobilier trebuie să fie prevăzută o nișă pentru aranjarea furtunurilor în scopul evitării îndoirii și blocării lor.

Înainte de montarea mașinii este necesar să efectuați nivelarea suprafețelor nișelor de mobilier cu ajutorul nivelului tehnic: unghiurile dintre suprafețele nișei de mobilier trebuie să fie 90°.

3.4 La instalarea mașinii trebuie să fie asigurate jocurile:

- cel puțin 10 mm între pereții laterali ale mașinii și nișei;
- cel puțin 90 mm între peretele din spate al mașinii și peretele încăperii (nișei).

ATENȚIE! La împingerea mașinii în mobilier nu îndoiiți furtunurile și cablul de alimentare.

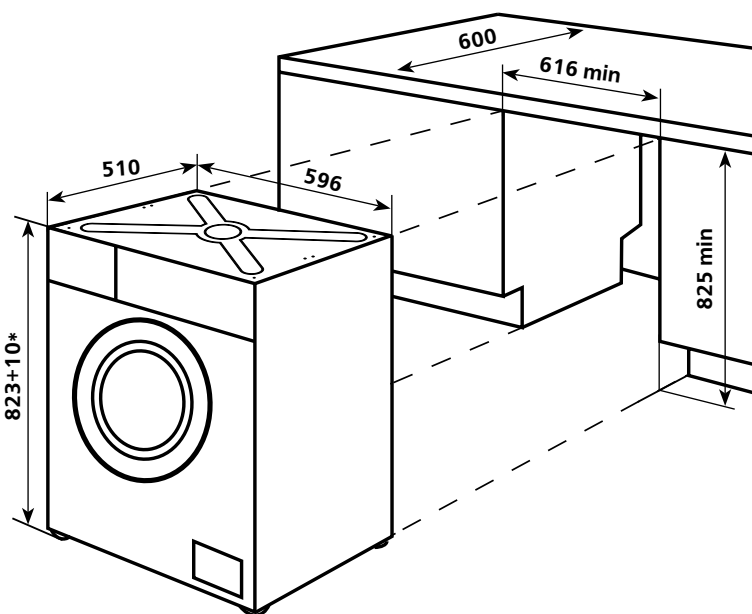

* Înălțimea mașinii împreună cu piesele de montaj instalate, care variază în limitele abaterilor în funcție de înălțimea instalată a suporturilor.

Desen 4 – Shema de montare a mașinii

4 FIȘA TEHNICĂ (MICROFIȘE) ȘI ECHIPAMENTULI

4.1 Denumirile caracteristicilor tehnice și a pieselor accesorii sunt indicate în tabelele 2 și 3, respectiv.

4.2 În tabelul pieselor caracteristicile tehnice sunt în limba rusă. Denumirile caracteristicilor prezentate în figura 5, ar trebui să fie comparate cu valorile caracteristicilor din tabelul pieselor.

Tabel 2 – Fișa tehnică

| Denumire | Valoare |
|---|--|
| Marcă Comercială | |
| Modelul | |
| Sarcina nominală, kg | |
| Clasa de eficiență energetică ¹⁾ | |
| Consumul anual de energie electrică, kW·h/ an, nu mai mult de ²⁾ | |
| Valoarea medie a consumului de energie electrică pentru un program standard de spălare a lenjeriei de bumbac, kW·h, nu mai mult de ³⁾ | 60 °C (încărcare completă) |
| | 60 °C (1/2 descărcări) |
| | 40 °C (1/2 descărcări) |
| Consumului putere, W, nu mai mult de ³⁾ | în modul «Oprit» |
| | în modul «Conectat» |
| Consumul anual de apă, l / an, nu mai mult de ⁴⁾ | |
| Răsturnați clasa de eficiență ^{1), 5)} | |
| Viteza maximă de rotație a tamburului în timpul centrifugării, rpm | |
| Valoarea medie a conținutului de umiditate reziduală, %, nu mai mare de ³⁾ | |
| Programele «Spalare activa 60 °C» și «Bumbac 40 °C» sunt proiectate pentru spălarea hainei din bumbac cu grad mediu de poluare și sunt cele mai eficiente programe pentru consumul combinat de energie și consumul de apă | |
| Timpul mediu pentru programul standard de spalare a bumbacului, min. ³⁾ | 60 °C (încărcare completă) |
| | 60 °C (1/2 descărcări) |
| | 40 °C (1/2 descărcări) |
| Nivelul de putere acustică corectat, dB, nu mai mult de | când spălați |
| | când este activată centrifugarea |
| Dimensiuni totale, sm ³⁾ | înălțime ⁶⁾ |
| | lățime |
| | a dâncime carcasei |
| | adîncimea panoului de control |
| | adîncimea panoului de control cu butoane și mânere |
| adîncimea cu usa deschisă | |
| Greutatea netă, kg, nu mai mult de | |
| Consum nominal de putere, W | |
| Conținutul de aur, gr | |
| Conținutul de argint, gr | |

Valorile corespunzătoare caracteristicilor sunt indicate în cardul de garanție

¹⁾ Clasele de eficiență energetică și eficiența de centrifugare sunt determinate în conformitate cu STB 2457-2020.
²⁾ Calculat pentru 220 de cicluri standard de spălare pentru programele «Spalare activa 60 °C» și «Bumbac 40 °C» pentru modurile de încărcare totală și parțială, «Oprit» și «Conectat». Consumul real de energie depinde de intensitatea și modurile de funcționare.
³⁾ Măsurarea și calculul parametrilor de funcționare se efectuează în conformitate cu STB EN 60456-2013.
⁴⁾ Se calculează pentru 220 cicluri de lucru standard ale programelor de spălare «Spalare activa 60 °C» și «Bumbac 40 °C» pentru încărcare totală și parțială. Consumul real de apă depinde de condițiile de funcționare.
⁵⁾ De la G (cea mai mică eficiență) la A (cea mai mare eficiență).
⁶⁾ Modificări în limitele 1 sm, în funcție de înălțimea instalată a suporturilor reglabile.
 Notă – Valorile parametrilor sunt determinate în laboratoarele echipate special folosind anumite metode.

Tabel 3 – Piese accesorii

| Denumire | Numărul |
|--|---|
| Furtunul de alimentare (în set cu filtru și rondelă) | Parametri care corespund denumirilor care figurează în fișa de garanție |
| Suport | |
| Obturator | |
| Capac (cu marcă MAX) | |

| | |
|--|--|
| ATLANT | Clasa de eficiență energetică Gama de tensiuni nominale: |
| Numele modelului și versiunea produsului | Consum de putere nominală: Încărcare admisibilă: |
| Documentul normativ | Presiunea în rețeaua de alimentare cu apă: Fabricat în Bielorus |
| Clasa climatică de produse | AAI «ATLANT», bulevardul Pobeditelei, 61, or. Minsk |
| Mărci de conformitate | |

Figura 5 – Tabel

1 MASHINANING ISHLATISHSH YORIQNOMASI

1.1 BOSHQARUV ORGANLARI

1.1.1 Mashinani boshqarish organlari 1 rasmda tasvirlangan. Dasturni tanlash dastagi (bundan buyon – dastak) va boshqaruv tugmachalari 2, 3 rasmlarida tasvirlangan.

Dasturni tanlash dastagi (bundan buyon – dastak) mashinani ulash/o`chirish va kir yuvish dasturini tanlash uchun xizmat qiladi. Dastak atrofida dastur nomlari va 2 rasmiga qiyos belgisi tasvirlangan.

1.1.2 Dastak ikkala tarafga buriladi (ung va chap tarafga) va aniq tanlangan dasturning bo`limiga o`rnatiladi. Dastak belgisiga o`rnatilganda mashina o`chiriladi va tanlangan dastur bekor qilinadi.

1.1.3 Qo`shimcha funktsiyalarni tanlash tugmachalari (1.2 qar.)

Har bir tugmacha 3 rasmiga muvofiq boshqaruv panelida belgi bilan ifodalangan. Qo`shimcha funktsiyalarni tanlash uchun tegishli tugmachani bosmoq zarur.

1.1.4 ▶|| (старт/пауза) tugmachasi mashinaning tanlangan dasturi bo`yicha ish boshlashi (startlanishi) uchun mo`ljallangan, shuningdek mashinaning ish jarayonida kir yuvish dasturini bekor qilmasdan pauzaga o`rnatish uchun xizmat qiladi. Tugmacha ishga tushirish indikatoriga ega.

1.2 QO`SHIMCHA FUNKTSIYALAR

1.2.1 Dastlabki kir yuvish tez kirlanadigan gazmoldan yasalgan mahsulotlar uchun mo`ljallangan.

Mazkur funktsiyalarni tanlash holatida mahsulotlar qo`shimcha kir yuvish vositasi yordamida 30 °C haroratdagi suvda yuviladi, bunday holatda asosiy kir yuvish davomida kirning sifatli yuvilishiga erishiladi.

1.2.2 Qo`shimcha chayqash bolalar kiyimi, kir yuvish vositalariga allergiyasi mavjud kishilar buyumlari, yoki yuvish vositasi yaxshi chayqalmaydigan o`ta yumshoq suvda yuvish uchun.

Mazkur funktsiyani tanlash holatida kir yuvish dasturiga bir marotaba ortiqcha chayqash funktsiyasi qo`shiladi.

1.2.3 Suv quyilgan idishda to`xtash nozik matolardan bo`lgan mahsulotlarning kir yuvish davomida o`ralib ketmasligi uchun

ishlatiladi. Ushbu funktsiyani tanlash holatida ishlatilgan suvning chiqarilishi va yakuniy siqish sikllari ishlamaydi. Kir yuvilib bo`lganidan so`ng suv to`kib tashlanishi kerak: dastak bo`linmasiga o`rnatilsin, «TO`KISH» dasturi tanlansin va ishga tushirilsin.

1.2.4 Yengil dazmollash gazmolning kir yuvish va siqish jarayonida g`ijimlanib qolishining oldini olish, keyingi dazmollashni osonlashtirish uchun. Bu funktsiyani qo`llash kir yuvishning yumshoq rejimi va kir yuvishdan keying hosil bo`ladigan burmalarni kamaytiradi.

1.3 DASTURNI ISHGA TUSHIRISH VA KIR YUVISHNI BOSHLASH

1.3.1 Dasturni tanlash davomida 1 jadvalga muvofiq ishlab chiqaruvchi tomonidan belgilangan kir yuvishning asosiy parametrlari avtomatik beriladi (siqish davomida baraban aylanishining tezligi, kir yuvish harorati, uning davomiyligi va hok.).

1.3.2 Mashinani ishlatish uchun dastakni 2 rasmiga muvofiq kerakli kir yuvish chiziqchasiga o`rnatish zarur. Tanlangan dastur asosida indikator zonasida tegishli kir yuvish operatsiyalari indikatorlari yonadi.

Dastur tanlovi faqatgina kir yuvishdan oldin amalga oshiriladi. Dastakning mashina ishlayotganiga yangi dasturga o`rnatilishi(mashinani o`chirmasdan) oldin tanlangan dasturni o`zgartira olmaydi.

1.3.3 Dastur tanlanganidan keyin kir yuvish parametrlari o`zgartirilishi yoki 1.4-ga muvofiq qo`shimcha funktsiyalar tanlanishi mumkin.

1.4 QO`SHIMCHA FUNKTSIY TANLASH

1.4.1 Qo`shimcha funktsiyani tanlash uchun tegishli tugmacha bosiladi – 3 rasmiga muvofiq indikator yonadi. Tugmacha takroran bosilganda yorug`lik indikatorini o`chadi, funktsiya bekor qilinadi.

Qo`shimcha funktsiyalarni tanlash kir yuvish boshlanishidan oldin amalga oshirilishi kerak. Mashina ishlayotganga tugmachalarni bosishda uch karra signal tovushi yangraydi – qo`shimcha funktsiya ishga tushmaydi.

DIQQAT! Agarda mazkur funktsiya tanlangan dasturga muvofiq kelmasa, indikator yonmaydi va funktsiya ishga tushmaydi (uch karra tovush signali yangraydi).

1.5 TOVUSH SIGNALLARINI ULASH/O`CHIRISH

1.5.1 Mashinaning tovush signallarini o`chirish va tugmachalarining bir vaqtda bosish va 3 soniya davomida ushlanishi orqali amalga oshiriladi.

Mashinaning tovush signallarini va tugmachalarining qayta bosilishi orqali amalga oshiriladi.

1.6 DASTURNI ISHGA TUSHIRISH VA MASHINA ISHINI BOSHLASH

1.6.1 Dasturni ishga tushirish va mashina ishini boshlash uchun ▶|| – tugmachada indikator yonadi, tovush signali yangraydi, eshikning blokirovka moslamasi ishga tushadi va kir yuvish boshlanadi. Kir yuvish davomida bajarilayotgan kir yuvish amaliyoti indikatorri yonib turadi.

1.6.2 Bu mlarni kir vishdan keyin kraxmallash uchun suvda maxsus maxsus kraxmallash vositasini uni tayёрlovchining tavsli lariga muvofiq ritish va bunda mashinaga 15 l suv solinishini hisobga olish zarur. Bunda

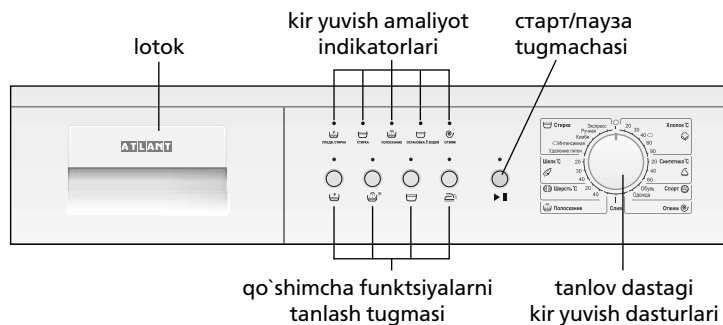

1 Rasmi – Boshqaruv paneli

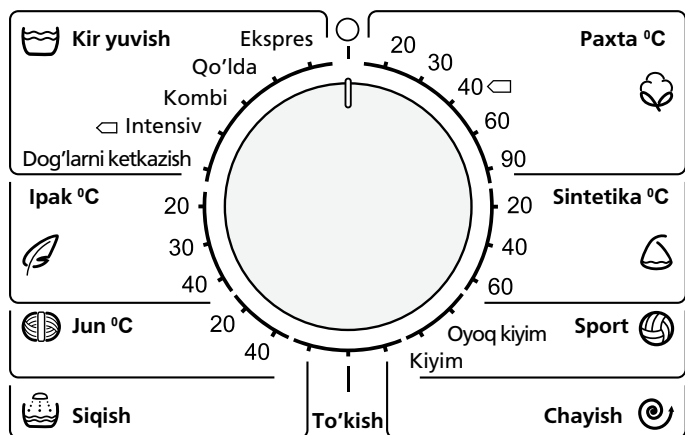

2 Rasmi – Tanlov dastagi kir yuvish dasturlari

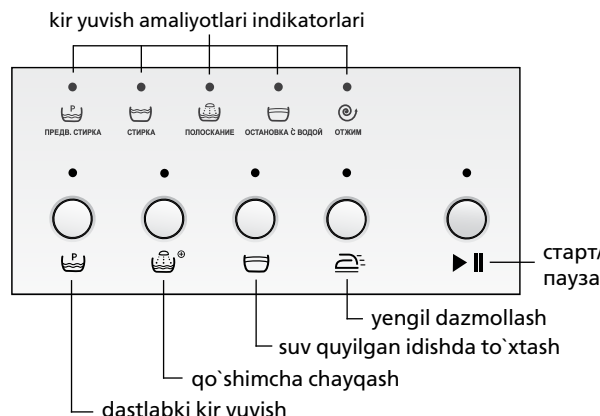

3 Rasmi

lotokni oldinga tortish va bo`linmaga 2 kraxmallash vositasini solish, so`ngra lotokni epish zarur. Dastakni «Chayqash» dasturiga o`rnatish, zarur holda kir siqish tezligini tanlash, ►|| knopkasini bosib dasturni egish kerak.

DIQQAT! Kraxmallanadigan narsalarga kondisioner bilan ishlov berilmasligi kerak.

1.7 MASHINANI PAUZAGA QO`YISH

1.7.1 Dastur ishini to`xtatmasdan turib, mashina ishini to`xtatish zarurati tug`ilgan holatda ►|| tugmasini 2 s davomida bosib turish zarur – ovoz signali chiqib, ►|| tugmasining indikatorlari yonib, kir yuvish to`xtaydi.

Kir yuvishni davom ettirish uchun ►|| tugmasini bosish zarur. Mashina dasturni bajarilishini kir yuvish amalini to`xtatgan joyidan boshlab davom ettiradi, kir yuvish vaqti uzayishi mumkin.

«Ipak», «Jun», «Qo`lda kir yuvish», «Kombi-kir yuvish» dasturlarida mashina ishini to`xtatib bo`lmaydi.

DIQQAT! Moshina bakida suv mavjud bo`lganida yo suvning harorati 60 °S dan baland bo`lganida mashina eshigi ochilmaydi.

1.8 DASTURNI BEKOR QILISH

1.8.1 Bajarilayotgan dasturni bekor qilish uchun dastak ○ belgisiga qo`yilishi zarur – kir yuvish to`xtaydi va bajarilayotgan dastur bekor qilinadi. Zarurat paydo bo`lganda «Suvni to`kish» dasturi tanlanib eshik ochilib suv to`kilsin.

1 Jadvali – Kir yuvish dasturlari

| Dastur nomi | Kir yuvish harorati, °C | Qo`shimcha funksiyalardan foydalanish imkoni | Lotok bo`limlarini ishlatish imkoni | | | Kirning maksimal solinishi, kg | Kir yuvish vaqti ¹⁾ , min | Mato, buyum turi | Buyumning kirligi |
|-------------------------------------|-------------------------|--|-------------------------------------|---|---|--|--------------------------------------|--|-------------------|
| Paxta ²⁾ | 20 | ◡◡◡◡◡◡ | 1 | 2 | ⊗ | 6,0 ³⁾ 7,0 ⁴⁾ | 70 | Pishiq ranglanmagan paxata ipidan yupqa to`qilgan, zig`r tolasidan to`qilgan. | O`rtacha, yuzaki |
| | 30 | | | | | | 80 | | |
| | 40 ◡ | ◡◡◡◡◡◡ | | | | | 135 | Ranglangan paxata ipidan to`qilgan, zig`r tolasidan to`qilgan. | |
| | 60 | ◡◡◡◡◡◡ | | | | | 110 | Pishiq ranglangan paxata ipidan to`qilgan, zig`r tolasidan to`qilgan. | Juda, o`rtacha |
| | 90 | | | | | | 150 | Oq, pishiq ranglangan paxata ipidan to`qilgan, zig`r tolasidan to`qilgan. Qaynatishni talab qiladigan buyumlar | Juda, o`rtacha |
| Sintetika | 20 | ◡◡◡◡◡◡ | - | 2 | ⊗ | 2,5 ³⁾ 3,0 ⁴⁾ | 70 | Yupqa sintetik | Yuzaki |
| | 40 | | | | | | 80 | Rangli, yupqa, sintetik | Juda, o`rtacha |
| | 60 | | | | | | 100 | Pishiq ranglangan sintetik, aralash | |
| Sport oyoq kiyimi | 30 | ◡◡◡◡◡◡ | - | 2 | ⊗ | 2 juft | 45 | Paxta, aralash | Yuzaki |
| Sport kiyimi | 30 | ◡◡◡◡◡◡ | | | | | 75 | Paxta, sintetik, aralash | O`rtacha |
| Ekspres kir yuvish | 30 | ◡◡◡◡◡◡ | - | 2 | - | 2,5 ³⁾ 3,0 ⁴⁾ | 35 | Barcha mato turi (jun matodan tashqari), yangilashni talab qiladigan | Yuzaki |
| Qo`lda yuvish | 30 | ◡◡◡◡◡◡ | - | 2 | ⊗ | 1,0 ³⁾ 1,5 ⁴⁾ | 60 | Qo`lda yuvishni talab qiluvchi buyumlar | Yuzaki |
| Kombi kir yuvish | 40 | ◡◡◡◡◡◡ | - | 2 | ⊗ | 2,5 ³⁾ 3,0 ⁴⁾ | 65 | Yupqa paxta, sintetik, aralash (mato turlariga ajratmay yuvish imkoni). Birinchi ishlatishdan oldingi buyumlar | O`rtacha |
| ◡ Intensiv kir yuvish ²⁾ | 60 | ◡◡◡◡◡◡ | - | 2 | ⊗ | 6,0 ³⁾ 7,0 ⁴⁾ | 170 | Paxta, Zig`ir tolasidan | Juda |
| Dog`larni ketkazish | 40 | ◡◡◡◡◡◡ | 1 | 2 | ⊗ | 6,0 ³⁾ 7,0 ⁴⁾ | 90 | Paxta, sintetik | Yuzaki |
| Ipak | 20 | ◡◡◡◡◡◡ | - | 2 | ⊗ | 2,5 ³⁾ 3,0 ⁴⁾ | 45 | Yupqa mato buyumlar (ipak, sintetika, aralash), Pardalar | Yuzaki |
| | 30 | | | | | | 50 | | O`rtacha, yuzaki |
| | 40 | | | | | | 60 | | |

DIQQAT! Agarda barabandagi suv miqdori eshikning oynasi orqali ko`rinib tursa, mashina eshigini ochmang.

1.9 MASHINANI O`CHIRISH

1.9.1 Kir yuvishning so`nggi operatsiyasi yakunlanganidan keyin 2 daqiqalaridan keyin eshikning blokirovka moslamasi o`chadi, uch karra tovush signali yangraydi, ►|| tugmasining indikatorlari o`chadi va kir yuvish operatsiyalari indikatorlari yonadi.

Agarga mashina elektr tarmog`idan uzilmagan bo`lsa, bir daqiqa intervali bilan besh marotaba uch karrali tovush signali yangraydi.

1.9.2 Kir yuvish yakunlanganidan keyin eshik ochiladi. ○ tugmachasi bosilib mashina ochiriladi, elektr shnuri rozetkadan sug`uriladi va suv uzatish krani yopiladi.

2 KIR YUVISH DASTURLARI

2.1 Mashinada 1 jadvalga muvofiq kir yuvishning asosiy (Paxta, Intensiv kir yuvish, Sintetika, ipak, Jun) va maxsus (Ekspres kir yuvish, Qo`lda yuvish, Kombi kir yuvish, Dog`larni ketkazish, Sport oyoq kiyimi, Sport kiyimlari, Chayqash, Suvni to`kish, Siqish) kabi dasturlari mo`ljallab qo`yilgan.

“Intensiv kir yuvish” dasturi 60 °C haroratda “Paxta” dasturi 90 °C haroratda kir yuvish kabi yuqori samaradorligiga ega. 70 °C dan 90 °C haroratdagi “Paxta” dasturi o`rniga 60 °C haroratda “Intensiv kir yuvish” dasturidan foydalanilsa, elektrenergiya sarfini sezilarli darajada kamaytiradi va mashina qismlarida qasmoq hosil bo`lishini kamaytiradi.

| Dastur nomi | Kir yuvish harorati, °C | Qo'shimcha funksiyalardan foydalanish imkoni | Lotok bo'limlarini ishlatish imkoni | | | Kirning maksimal solinishi, kg | Kir yuvish vaqti ¹⁾ , min | Mato, buyum turi | Buyumning kirligi |
|-------------|-------------------------|--|-------------------------------------|---|---|--|--------------------------------------|---|-------------------|
| | | | | | | | | | |
| Jun | 20 | – | – | 2 | ☼ | 1,0 ³⁾ 1,5 ⁴⁾ | 45 | Jun matoli buyumlar, yarim jun mato, (kashemiri, angora va boshqalar), mashinada yuvishga mo'ljallangan | O'rtacha, yuzaki |
| | 40 | – | | | | | | | |
| Chayish | – | ☕ ☪ ☪ | – | – | ☼ | 6,0 ³⁾ 7,0 ⁴⁾ | 25 | Barcha turdagi matolar | – |
| Siqish | – | – | – | – | – | 6,0 ³⁾ 7,0 ⁴⁾ | 10 | | – |
| To'kish | – | – | – | – | – | | 3 | | – |

¹⁾ Qiymat laboratoriya sharoitlari asosida belgilangan va mashinaning ishlash jarayonida quvirdagi suvning harorati va bosimi, yuklanayotgan kirning massasi, gazlama buyumlar turi, elektr tarmo'gidagi kuchlanishning o'zgarishi natijasida o'zgarishi (ortishi yoki kamayishi) mumkin.

²⁾ STB EN 60456-2013-ga ko'ra mashina ishlash xususiyatlarini aniqlash uchun "Intensiv kir yuvish" 60 °C-da va "Paxta" 40 °C-da dasturlari paxta gazlamalardan tayyorlangan buyumlarni yuvish standart dasturlaridir. Mazkur dasturlar o'rta darajada kir bo'lgan paxta choyshablarni yuvish uchun mo'ljallangan va elektrenergijadan foydalanish va suvni sarflash nuqtai nazaridan eng samarali dasturlar hisoblanadi. Kir yuvganda suvning haqiqiy harorati bu dasturlar uchun belgilab qo'yilgan haroratlardan farqlanishi mumkin.

³⁾ CMA 60Y88-XX, CMA 60Y108-XX, CMA 60Y128-XX Modellarini uchun.

⁴⁾ CMA 70C88-XX, CMA 70C108-XX, CMA 70C128-XX, CMA 70C148-XX Modellarini uchun.

3 JIHOZNI MEBEL ICHIGA (STOLESHNITSA OSTIGA) O'RNATISH

3.1 Mebel ichiga (stoleshnitsa ostiga) o'rnatish CMA 70C108-XX, CMA 70C128-XX, CMA 70C148-XX rusumdagi jihozlar uchun mo'ljallangan.

3.2 Jihozni mebel ichiga o'rnatish bo'yicha montaj ishlari servis markazining malakali mutaxassislari tomonidan qo'shimcha haq evaziga bajariladi (haq miqdoriga montaj qismlari to'plami kiradi).

3.3 Jihozni stoleshnitsa ostiga o'rnatish uchun tavsiya etiladigan mebel varianti 4 suratda ko'rsatilgan (o'lchamlar millimetrlarda berilgan). Mebel ichida shlanglarni ortiqcha bukilishi va qisilib qolishini oldini olish uchun tokchalar ko'zda tutilishi lozim.

Jihozni o'rnatishdan avval mebel tokchalari yuzalarini vaterpas yordamida sinchkovlik bilan tekis o'rnatish talab etiladi: mebel tokchalari yuzalari o'rtasidagi burchaklar 90 °ni tashkil etishi kerak.

3.4 Jihozni o'rnatishda quyidagi masofalarni ta'minlash lozim:

- jihoz va tokcha yon devorlari o'rtasida kamida 10 mm;
- jihozning orqa devori bilan xona (tokcha) devori o'rtasida kamida 90 mm.

DIQQAT! Jihozni mebel ichiga surib kiritishda shlanglarni va elektr ta'minoti shnurini qisib qo'ymang.

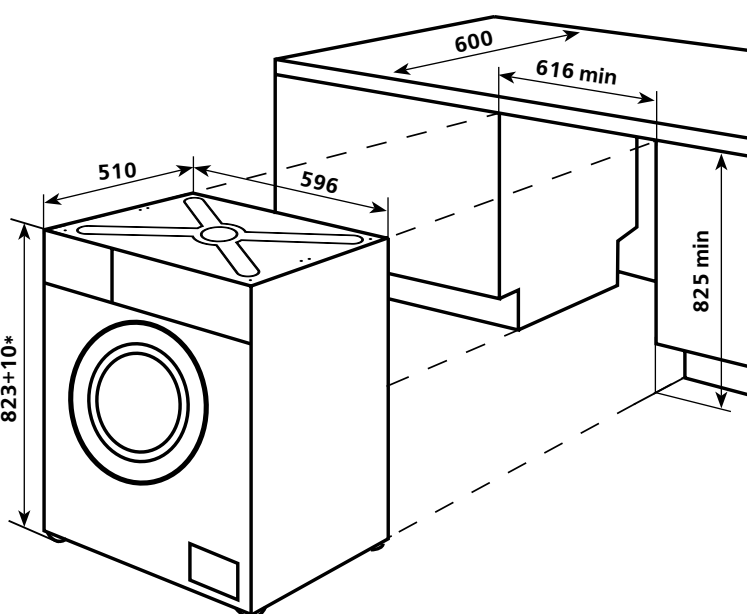

* Jihoz tayanchlarining belgilangan balandligiga qarab, ko'zda tutilgan qo'yim chegaralari ichida o'zgaradigan o'rnatilgan montaj qismlari bilan jihozning balandligi o'zgaradi.

4 Rasmi – Jihozni joylashtirish sxemasi

4 TEXNIK VARAQA (MIKROFISHA) VA KOMPLEKTASIYA

4.1 Texnik xususiyatlar va komplektdagi buyumlar nomlari 2 va 3 jadvallarda ko`rsatilgan.

2 Jadvali – Texnik varaqa

| Nomlanishi | Qiymati | |
|---|--|------------------------------|
| Maxsulot belgisi | Kafolat kartasida ko`rsatilgan tasnifga mos keluvchi qiymatlar | |
| Modeli | | |
| Nominal yuklash, kg | | |
| Energetik samara sinfi ¹⁾ | | |
| Elektrenergiyaning yillik sarfi, kVt*s/yil, ko`pi bilan ²⁾ | | |
| Paxtali matoni yuvish uchun standart dasturda elektr energiyasining o`rtacha sarflash qiymati, kVt*s, ko`pi bilan ³⁾ | | 60 °C (to`liq yuklash) |
| | | 60 °C (1/2 yuklash) |
| | | 40 °C (1/2 yuklash) |
| Iste`mol qilingan quvvatning, Vt, ko`pi bilan ³⁾ | | rejimida «O`chirilgan» |
| | | rejimida «YOqib qoldirilgan» |
| Suvning yillik sarfi, l/yil, ko`pi bilan ⁴⁾ | | |
| Siqish samarasining sinfi ^{1), 5)} | | |
| Siqish paytida baraban aylanishining maksimal chastotasi, ayl/daq | | |
| Qolgan namlikning o`rtacha qiymati, %, ko`pi bilan ³⁾ | | |
| «Intensiv 60 °C» va «Paxta 40 °C» dastrurlari, o`rtacha kirlangan paxtali matoni yuvish uchun mo`ljallangan hamda aralash energiya iste`moli va suv xarajati uchun ko`proq samarali dasturlar hisoblanadi | | |
| Paxtali matodan tikilgan kiyimlarni yuvish uchun standart dasturini o`rtacha bajarish vaqti, daq ³⁾ | | 60 °C (to`liq yuklash) |
| | | 60 °C (1/2 yuklash) |
| | | 40 °C (1/2 yuklash) |
| Tovushli quvvatning korrektsiyalangan darajasi, dB, lekin ko`p emas | | yuvish vaqtida |
| | | siqish vaqtida |
| Gabarit o`lchamlar, sm ³⁾ | balandligi ⁶⁾ | |
| | eni | |
| | korpusdan chuqurligi | |
| | chuqurlik boshqaruv panelligicha | |
| | boshqaruv panelining tugmalari bilan chuqurligi | |
| | chuqurlik ochiq eshikligicha | |
| Netto og`irligi, kg, ko`p emas | | |
| Nominal iste`mol qilinadigan quvvat, Vt | | |
| Oltin miqdori, g | | |
| Kumush miqdori, g | | |

¹⁾ Energiya samaradorligi va siqish samaradorlik sinflari STB 2457-2020ga muvofiq belgilab qo`yilgan.

²⁾ To`liq va qisman yuklashda «Intensiv 60 °C» va «Paxta 40 °C» yuvish dasturlarining 220 ta standart sikllari, «O`chirilgan» va «YOqib qoldirilgan» rejimiga mo`ljallangan. Xaqiqiy energiya iste`moli jadallik (intensivlik) va ishlash rejimiga bog`liq.

³⁾ Eksplyatsiya parametrlarini o`lchash va hisoblab chiqish STB EN 60456-2013ga muvofiq amalga oshirilgan.

⁴⁾ To`liq va qisman yuklashda «Intensiv 60 °C» va «Paxta 40 °C» yuvish dasturlarining 220 ta standart sikllariga mo`ljallangan. Xaqiqiy suv sarfi foydalanish sharoitlariga bog`liq.

⁵⁾ G-dan (eng kam samaradorlik) A-gacha (eng ko`p samaradorlik).

⁶⁾ Rostlanadigan tayanchlarning o`rnatilgan balandligidan 1 sm etilgan chegarada o`zgaradi.

Izoh – Texnik xarakteristikalarni aniqlash, maxsus jihozlangan laboratoriyalarda ma`lum bir metodikalar bo`yicha aniqlanadi.

4.2 Jadvaldagi buyumlarning texnik xususiyatlari rus tilida ber-ilgan. 5 rasmdagi xususiyatlar nomlari buyumning jadvalida ko`rsatilgan belgilari bilan solishtirilishi kerak.

3 Jadvali – Komplekt tarkibi

| Nomi | Miqdori, dona |
|---|--|
| Quyish shlangi (filtr va shayba bilan komplektda) | Nomlarga mos pa-rametrlar kafolat kartasida ko`rsatilgan |
| Kronshteyn | |
| Po`kak | |
| Qopqoqcha (MAX belgisi bilan) | |

| | |
|---|---|
| ATLANT | Energetik samaradorlik sinfi |
| Buyum modeli va ishlab chiqarilishi belgilanishi | Nominal kuchlanish diapazoni: |
| | Nominal iste`molchilik quvvati: |
| Me`yoriy hujjat | Ruhsat etilgan sig`imi: |
| Buyumning iqlimiy turi | Tarmoqdagi suv bosimi: |
| | Belarus Respublikasida ishlab chiqilgan |
| Muvoqiflik belgilari | YoAJ «ATLANT», Pobediteli pr., 61, Minsk sh. |

5 Rasmi – Jadvali

1 НИШОНДОДИ КОРҶОИ МОШИН

1.1 ҚИСМҶОИ ИДОРАКУНӢ

1.1.1 Қисмҷои идоракуни мошин дар сурати 1 нишондода шудааст. Дастаки интихобии программа (дар оянда – даста) номгуи тугмаҳои идоракуни дар сурати 2, 3.

1.1.2 **Дастаи** хизмат мекунад барои ба кор даровардан/хомуш намудани мошин ва интихоб намудани шустушӯ. Дар атрофи даста номи программа ва ишора **○** нишон додашуда аст. Бо мутобиқат ба расми 2. Даста тоб меҳурад ба ҳарду самд (ба самти чун соат ва муқобили он) ва аниқ муқарар шудааст бо мутобиқаи давомнокии интихоби барнома. Дар сурати ҷойгир намудани даста дар нишонаи **○** мошин хомуш карда мешавад ва программаи интихоб карда боздошт карда мешавад.

1.1.3 **Тугмачаи интихоби фаолиятҳои иловагӣ** (ниг. 1.2).

Ҳар як тугмача ҷароғак дорад ва дар қисмҷои идоракунӣ бо ишораи худ нишон додашудааст дар мутобиқат бо расми 3. Ҳангоми интихоби фаолиятҳои иловаги тугмачаи лозими пахш карда мешавад.

1.1.4 **Тугмачаи ▶ ||** (СТАРТ/ПАУЗА) нишондода шудааст барои сар кардани кор мошин аз рӯи интихоби барнома ва истифода мешавад инчунин баҳри вазифаи танафус дар кори мошин бе боздошти боздошти барномаи шустушӯ.

1.2 ФАОЛИЯТИ ИЛОВАГИИ МОШИНҶО

1.2.1 **Шустушӯи пешакӣ** **☰** нишондодашуда барои иҷрои маҳсулоти қоазу пахтагин ифлос.

Ҳангоми интихоби ин фаолият иҷрокарда мешавад иловатан шустушӯ дар об бо ҳокаи шустушӯи Ҳангоми ҳарорати 30 °C, ки таъмин мекунад сифати тозакунии ифлосиро дар асоси шустушӯ.

1.2.2 **Чайқакунии иловагӣ** **☪** нишон додашудааст барои либосҳои кудакона, либосҳои одамони аз ҳокаи ҷомашӯи, ва барои шустушӯи дар оби бисер шафоф, ки аз ҳокаи ҷомашӯи нағз чайқи карда намешавад.

Ҳангоми интихоби ин функция дар барномаи шустушӯ илова карда мешавад боз як чайқи кунӣ.

1.2.3 **Боздорӣ бо об дар бак** **☵** истифода мешавад ҳангоми

иҷрои шустушӯи матоҳои тӯнук барои кам намудани қоқаҳо. Ҳангоми интихоби функцияи истисноҳи даври партоиши об ва ҷафиши хотимавӣ. Баъди хотима шустушӯи зарур аст об партофта шавад: даста монда мешавад дар нишонаи **○**, карда мешавад ва ба кор дароварда мешавад барномаи «ПАРТОИШ».

1.2.4 **Дарзмолкунии сабук** **☶** нишон додашудааст барои кам намудани қоқаҳо дар ҷараёни шустушӯ ва ҷавиш барои осон намудани дарзмолкунӣ. Истифодаи фаолияти саҳти ҳолати шустушӯ ва ҷавиши саҳт бо мери пасти тобуҳри баъди шустушӯ.

1.3 БА КОР ДАРОВАРДАНИ МОШИН ВА ИНТИХОБИ БАРНОМА

1.3.1 Ҳангоми интихоби барнома дар мутобиқат бо ҷадвали 1 ба таври механики супориш дода мешавад ва ҷабҳаҳои асосии шустушӯ, муқарар карда мешавад иҷрокунандаҳо (суръати ҷавиш, ҳароарти шустушӯ, давомноки он ва ғайра).

1.3.2 Барои ба кор даровардани мошин даста ҷойгир карда мешавад дар кори зарурии барномаи шустушӯ ба мутобиқат бо расми 2 дар дисплей шуоъҳои ҷароғакҳои фаолияти барномаи шустушӯ ва ҷабҳаҳои асосии он.

Интихоби барнома равона карда мешавад танҳо то оғози шустушӯ. Мутобиқкунии даста дар давомияти барномаи нав ҳангоми кори мошин (бе хомуш намудани мошин) иҷозат намедихад барои тағирёбии барномаи пешинтихобкардашуда.

1.3.3 Баъд аз интихоби барномаҳо интихобкардани фаолиятҳои иловаги мумкин аст, дар мутобиқат бо расми 1.4.

1.4 ИНТИХОБИ ФАОЛИЯТИ ИЛОВАГӢ

1.4.1 Барои интихоби фаолиятҳои интихоби баъдан тугмачаи даркориро пахш намудан ҷароғакҳо фурузон мешаванд дар мутобиқат бо расми 3. Ҳангоми иловатан зер намудан ҷароғак рангоранг фурузон мешаванд, фаолият боздошт мегардад.

Интихоби функцияи иловаги имкон медиҳад танҳо то саршавии шустушӯ. Ҳангоми зер намудани тугмача дар вақти кор мошина се бор овоз медиҳад – функцияи иловаги да кор дароварда намешавад.

ДИҚҚАТ! Агар фаолияти интихоб кардашуда ба интихоби барнома мутобиқат накунад ҷароғак дар намегирад ва фаолият ба кор намедарояд (се бор овоз мебарояд).

1.5 БА КОРОВАРДАН/ХОМУШ КАРДАНИ СИГНАЛИЗАЦИЯ

1.5.1 Барои хомушкардани сигнали кори мошин якбора пахш намудани ва нигоҳ доштани тугмачаҳои **☵** и **☶** дар давоми 3 сония. Ба бакор даровардани сигнал якбора ба ҳард тугмача **☵** и **☶** пахш карда шавад.

1.6 БА КОР ДАРОВАРДАНИ БАРНОМА ВА ОҶОЗИ ШУСТУШӢ

1.6.1 Барои интихоби барнома ва оғози кори мошин тугмача пахш карда мешавад **▶ ||** – ҷароғак фурузон мегардад дар атрофии тугмача овоз пайдо мегардад, дар маҳкам мешавад ва шустушӯ оғоз мегардад. Дар қисми идоракунӣ ҷароғак дар гирифта меистад, дар мутобиқат бо амалиёти равиши шустушӯ.

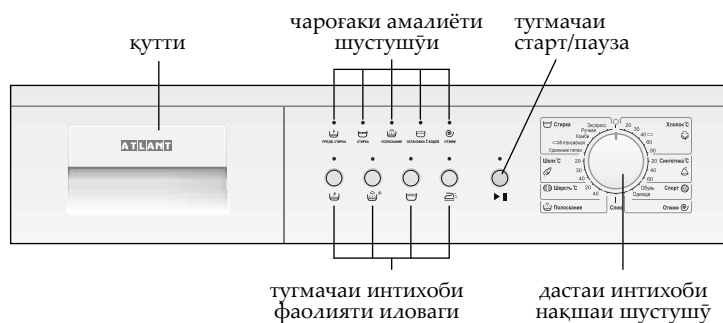

Расми 1 – Қисми идоракунӣ

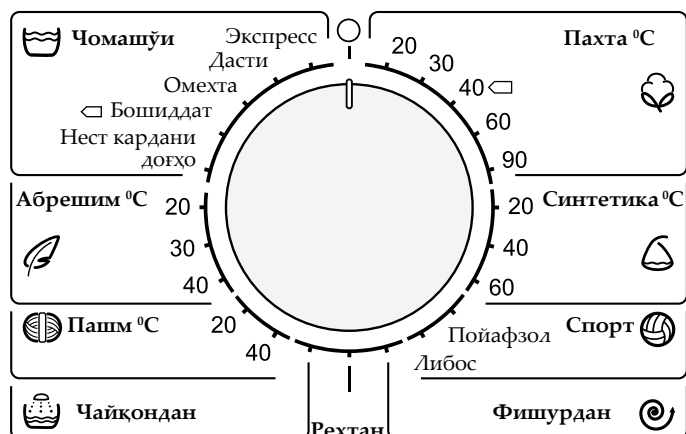

Расми 2 – дастаи интихоби нақшаи шустушӯ

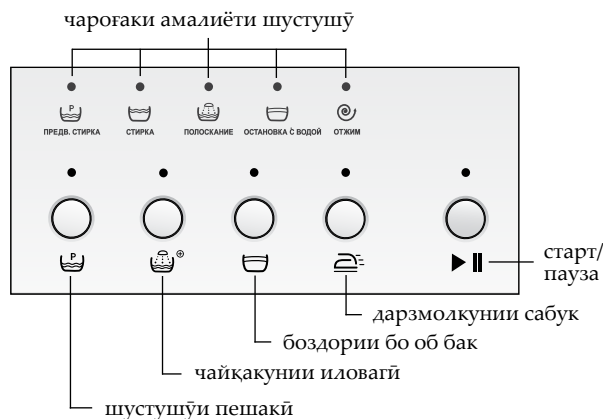

Расми 3 – Дисплей ва тугмачаҳои идоракунӣ

1.6.2 Барои оҳор додани ҷомашӯиро моддаи махсусро, мувофиқи тавсияи истеҳсолкунанда, аз ҳисобе, ки дар мошина 15 литр об рехта мешавад, об кунед. Новаро кашида бароред ва ба қуттии 2 моддаро бирезед, сонӣ новаро пӯшонед. Дастакро бо барномаи «Полоскание» (Чайқониш) гузаронед, агар зарур бошад суръати фушурданиро интихоб кунед, тугмачаи ►|| пахш карда, барномаро гирёнед.

ДИҚҚАТ! Ҷомашӯи барои оҳор кардани бо кондитсионер молида набошад.

1.7 ТАНАФУС ДАР КОРИ МОШИН

1.7.1 Дар ҳолати пайдо шудани зарурати қатъ кардани ҷомашӯй бе бекор кардани барнома бояд тугмаи ►|| -ро дар давоми 2 с зер карда истод – садои сигнали овозӣ мебарояд, индикатори тугмаи ►|| чашмак мезанад, ҷомашӯй қатъ мегардад.

Барои давом додани ҷомашӯй бояд тугмаи ►||-ро зер намуд. Мошин иҷрои барномаро аз ҷои қатъ шудани амали ҷомашӯй давом медиҳад, муддати ба итмом расидани ҷомашӯй тӯл кашиданаҳ мумкин.

Дар барномаҳои «Абрешим», «Пашм», «Шустушӯи дастӣ», «Шустушӯи комбӣ» қатъ кардани кори мошин номумкин аст.

ДИҚҚАТ! Дар ҳолати дар дохили мошин боқӣ мондани об ё аз 60 °C баланд будани ҳарорати он дарича кушода на мешавад.

1.8 ҚАТЪИ БАРНОМАҶО

1.8.1 Барои қатъи пеш аз муҳлати интихоби барнома даста тобдода мешавад ба интихоби барномаи шустушӯ, ки муқарар шудааст дар нишокаи ○: мошин хомуш ва иҷрои барнома қатъ мегардад ҳангоми зарурати интихоби барномаи дигари шустушӯ муаян мегардад.

ДИҚҚАТ! Даричаи мошинро накушоед, агар сатҳи об дар барабан аз ойнаи дарича фаҳмида шавад.

1.9 ХОМУШ НАМУДАНИ МОШИН

1.9.1 Пас аз ба охир расидани амалиёти ниҳоии ҷомашӯй тақрибан баъд аз 2 дақиқа таҷҳизоти блокони дарича хомуш мешавад, ишораи садои баланд мегардад. Индикатори тугмаи ►|| хомуш шуда, индикаторҳои амалиёти ҷомашӯй равшан мегарданд.

Агар мошин аз маҷмуи барқи хомуш карда нашавад, се бор овоз якҷоя садо медиҳад ва панҷ бор дар муҳлати як дақиқаги.

1.9.2 Ҳангоми тамомшавии шустушӯ даста тоб дода мешавад барои муқарар намудани барнома дар нишокаи ○ – мошин хомуш мегардад. Вилкаро аз разетка ҷудо намуда ва крайники об таъмин куниро маҳкам намудан зарур мебошад.

2 БАРНОМАИ ШУСТУШӮӢ

2.1 Дар мошин барномаҳои асосии зерини ҷомашӯй пешбинӣ шудааст (Пахта, Ҷомашӯи бошиддат, Синтетика, Абрешим, Пашм) ва махсус (Экспресс-ҷомашӯи, Ҷомашӯии дастӣ, Ҷомашӯии омехта, Нест кардани доғҳо, Пойафзоли спорти, Чайқондан, Резиш, Фишурдан) бо мутобиқат ба нақшаи 1.

Барномаи “Ҷомашӯи бошиддат” дар 60 °C дар ҷомашӯи ба монанди барномаи “Пахта” дар 90 °C ғойданокии зиёд дорад. Истифодаи барномаи “Ҷомашӯи бошиддат” дар 60 °C ба ҷои барномаи “Пахта” дар ҳарорати аз мусбат 70 °C то мусбат 90 °C имкони хеле кам шудани сарфи энергияи электрикро ба миён меорад ва илова бар ин пайдо шудани қасмокро дар қисмҳои мошин кам мекунад.

Ҷадвали 1

| Номи барнома | Ҳарорати ҷомашӯӣ, °C | Имконияти истифодаи функсияҳои иловагӣ | Имконияти истифодаи шӯъбаҳои лоток | | | Ҷойгиркунии аз ҳама зиёд, кг | Давомнокии ҷомашӯӣ ¹⁾ , дақ | Навъи матоъ, маҳсулот | Ифлосии маҳсулот |
|-------------------------|----------------------|--|--|---------------------------------------|-----------------------------|--|--|--|------------------|
| Пахта ²⁾ | 20 | | 1 | 2 | | 6,0 ³⁾ 7,0 ⁴⁾ | 70 | Ранги устувор надошта тунук, аз пахта, катони | Миёна, кам |
| | 30 | | | | | | 80 | | |
| | 40 | | | | | | 135 | Ранга, пахтагин, катони | |
| | 60 | | | | | | 110 | Ранги устувор дошта, пахтагин, катони | Зиёд, миёна |
| | 90 | | | | | | 150 | Сафед, ранги устувор дошта пахтагин, катони. Маҳсулоте, ки ҷўшонданро тақозо мекунад. | Зиёд, миёна |
| Синтетика | 20 | | - | 2 | | 2,5 ³⁾ 3,0 ⁴⁾ | 70 | Тунук синтетики | Кам |
| | 40 | | 80 | Ранга тунук синтетики | Зиёд, миёна | | | | |
| | 60 | | 100 | Ранги устувор дошта синтетики, омехта | | | | | |
| Пойафзоли спорти | 30 | | - | 2 | | 2 чуфт | 45 | Пахтагин, омехта | Кам |
| Пойафзоли спорти | 30 | | 2,5 ³⁾ 3,0 ⁴⁾ | 75 | Пахтагин, синтетики, омехта | Миёна | | | |
| Экспресс-ҷомашӯӣ | 30 | | - | 2 | - | 2,5 ³⁾ 3,0 ⁴⁾ | 35 | Тамоми намудҳои газвор (ғайр аз пашм), ки шустанро тақозо мекунад | Кам |
| Ҷомашӯии дастӣ | 30 | | - | 2 | | 1,0 ³⁾ 1,5 ⁴⁾ | 60 | Маҳсулоте, ки ҷомашӯии дастиро тақозо мекунад | Кам |
| Ҷомашӯии омехта | 40 | | - | 2 | | 2,5 ³⁾ 3,0 ⁴⁾ | 65 | Тунуки пахтагин, синтетики, омехта (ба навъҳо ҷудо накарда шустан мумкин аст). Чизҳои баъд аз истифодаи нахустин | Миёна |
| ◁Бошиддат ²⁾ | 60 | | - | 2 | | 6,0 ³⁾ 7,0 ⁴⁾ | 170 | Пахтагин, катони | Зиёд |
| Нест кардани доғҳо | 40 | | 1 | 2 | | 6,0 ³⁾ 7,0 ⁴⁾ | 90 | Пахтагин, синтетики | Кам |

| Номи барнома | Ҳарорати чомашӯӣ, °C | Имконияти истифодаи функсияҳои иловагии | Имконияти истифодаи шӯъбаҳои лоток | | | Чойгиркунӣ аз Ҳама зиёд, кг | Давомнокии чомашӯӣ ¹⁾ , дақ | Навъи матоъ, маҳсулот | Ифлосии маҳсулот |
|--------------|----------------------|---|------------------------------------|---|---|--|--|---|------------------|
| | | | – | 2 | ☼ | | | | |
| Абрешим | 20 | ☼ ☼ | – | 2 | ☼ | 2,5 ³⁾ 3,0 ⁴⁾ | 45 | Маҳсулоти аз газворҳои тунук буда (абрешим, синтетика, омехта) парда | Кам |
| | 30 | | | | | | | | |
| | 40 | | | | | | | | |
| Пашм | 20 | – | – | 2 | ☼ | 1,0 ³⁾ 1,5 ⁴⁾ | 45 | Маҳсулоти пашми, нимпашми (кашемир, мохер ва ғайра), имкони чомашӯӣи мошини дошта | Миёна, кам |
| | 40 | – | | | | | | | |
| Чайқондан | – | ☼ ☼ ☼ | – | – | ☼ | 6,0 ³⁾ 7,0 ⁴⁾ | 25 | Тамоми навъҳои газвор | – |
| Фишурдан | – | – | – | – | – | 6,0 ³⁾ 7,0 ⁴⁾ | 10 | | – |
| Рехтан | – | – | – | – | – | 6,0 ³⁾ 7,0 ⁴⁾ | 3 | | – |

¹⁾ Нишондиханда дар шароити лаборатории муайян шудааст ва метавонад тағйир ёбад (кам ё зиёд гардад), яъне дар чораёни қор қардани мошин вобаста ба ҳарорат ва фишори об дар шабакаи водопровод, массаи либоси тағи дохил карда шуда, мундари либосҳо, тағйир ёфтани шиддат дар шабакаи электрик ва ғайра.

²⁾ Барномаи “Чомашӯӣ бо сурати зиёд” дар ҳарорати 60 °C ва “Пахта” дар ҳарорати 40 °C барномаҳои стандартии чомашӯӣи маҳсулоти аз газвори пахтагин барои муайян қардани хусусиятҳои истифодаи мошин мутобик ба СТВ ЕН 60456-2013 мебошад. Барномаҳои мазкур барои шустани маҳсулоти пахтагини дараҷаи миёнаи ифлосӣ дошта хизмат мекунад ва аз нуқтаи назари истифодаи барқи электрик ва сарфи об аз Ҳама самараноктар мебошанд. Ҳарорати оби мавҷуд буда ҳангоми чомашӯӣ аз меъёри барои ҳамин барномаҳо муайян шуда метавонад фарқ кунад.

³⁾ Барои навъҳои СМА 60У88-XX, СМА 60У108-XX, СМА 60У128-XX.

⁴⁾ Барои навъҳои СМА 70С88-XX, СМА 70С108-XX, СМА 70С128-XX, СМА 70С148-XX.

3 ГУЗОШТАНИ МОШИНА БА МЕБЕЛ (ЗЕРИ ТАХТАИ БОЛОИ МИЗ)

3.1 Гузоштани мошина ба мебел (зери тахтаи болои миз) барои мошинаҳои СМА 70С108-XX, СМА 70С128-XX, СМА 70С148-XX пешбинӣ карда шудааст.

3.2 Қорҳои монтажи гузоштани мошина ба мебел бо мутахассиси боихтисос аз маркази хизматрасонӣ карда мешаванд барои пардохти иловагӣ (ба нарх ҳам комплекти қисмҳои монтажи дар назар ҳаст).

3.3 Варианти тавсияи мебел барои гузоштани мошина зери тахтаи болои миз дар расми 4 (андоза дар миллиметр дода шудааст) ишора шудааст. Дар мебел бояд ҷой барои гузоштани рӯда ҳам ба назар гирифта шавад барои пешгирӣ қардани қатқунӣ ва дармондани рӯдаҳо.

Пеш аз гузоштани мошин бояд бодиккат баробар қардани сатҳои ҷои мебел бо обгарозу карда шавад: кунҷҳо байни сатҳои мебел бояд 90° бошанд.

3.4 Пеш аз гузоштани мошина бояд сӯрохҳо таъмин карда шаванд:

- на камтар аз 10 мм байни деворҳои паҳлу ва ҷои мебел;
- на камтар аз 90 мм байни девори қафо ва девори ҳучра (таҳмон).

ДИҚҚАТ! Вақте ғечондани мошина ба мебел рӯдахоро ва сими барқиро нагазонед.

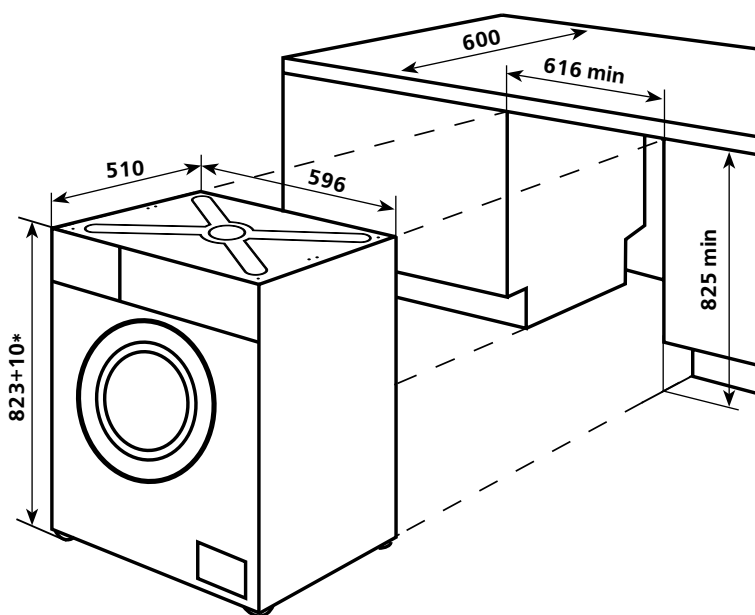

* Баландии мошина ба қисмҳои монтажи гузошташуда, ки дар ҳудуди допуск вобаста аз баландии муқаррари пояҳо иваз карда мешавад.

Расми 4 – Нақшаи гузоштани мошина

4 ВАРАҚАИ ТЕХНИКӢ (МИКРОФИША) ВА МАҶМӢИ ҚУЗӢҲО

4.1 Номгузори маълумоти техники ва комплекси нишондода-шудааст мутобиқан дар ҷадвали 2 ва 3.

Ҷадвали 2 – Варақаи техникӣ

| Номгӯй | Андозаҳо | |
|---|--|-----------------------------|
| Рамзи молӣ | Андозаҳои ба таърифот мутобиқ дар корги кафолат нишон дода шудаанд | |
| Модел | | |
| Сарбории номиналӣ, кг | | |
| Синфи самаранокии энергетикӣ ¹⁾ | | |
| Истифодаи солонаи қувваи барқ кВт•с/сол, на зиёда аз ²⁾ | | |
| Қимати миёнаи истифодаи қувваи барқ барои барномаи стандарти чомашӯии либоси пахтагин кВт•с, не более ³⁾ | | 60 °C (сарбории пурра) |
| | | 60 °C (1/2 сарборӣ) |
| | | 40 °C (1/2 сарборӣ) |
| Иқтидори истифодашаванда, Вт, на зиёда аз ³⁾ | | дар «Хомӯш» |
| | | дар «Фаъол гузошта шудааст» |
| Харочоти солонаи об, л/сол, на зиёда аз ⁴⁾ | | |
| Синфи самаранокии чафиш ^{1), 5)} | | |
| Шумораи зиёдтарини гардини устувона ҳангоми чафиш, гардиш/дақиқа | | |
| Қимати миёнаи миқдори намнокии боқимонда, %, на зиёда аз ³⁾ | | |
| Барномаҳои «Бошиддат 60 °C» ва «Пахта 40 °C» барои шустани маснуоти пахтагини дараҷаи ифлосиаш муътадил таъин шудаанд ва барномаҳои нисбатан самараноки истифодаи қувваи барқ ва харочоти об мебошанд | | |
| Вақти миёнаи иҷрои барномаи стандарти чомашӯии либоси пахтагин, дақиқа ³⁾ | | 60 °C (сарбории пурра) |
| | | 60 °C (1/2 сарборӣ) |
| | | 40 °C (1/2 сарборӣ) |
| Сатҳи таҳриршудаи шиддати садо, дБ, на зиёда | | ҳангоми шустан |
| | | ҳангоми чафидан |
| Андозаҳои таҷҳизот, см ³⁾ | баландӣ ⁶⁾ | |
| | бар | |
| | бари тана | |
| | умқи идораи панел | |
| | доираи назорати назорат бо тугмаҳо ва дастаҳо | |
| | умқ бо даричаи боз | |
| Вазни нетто, кг, на зиёда | | |
| Иқтидори номиналии истифодашаванда, Вт | | |
| Миқдори тилло, г | | |
| Миқдори нуқра, г | | |

¹⁾ Синфҳои самаранокии энергетикӣ ва самаранокии чафиш тибки СТБ 2457-2020 муайян карда шудаанд.

²⁾ Барои 220 марҳилаи шустушӯи барномаҳои «Бошиддат 60 °C» ва «Пахта 40 °C» ҳангоми сарбории пурра ё қисмӣ, речаҳои «Хомӯш» ва «Фаъол гузошта шудааст» ҳисоб карда шудааст. Истифодаи воқеии қувва аз суръат ва речаҳои кор вобастагӣ дорад.

³⁾ Ченкунӣ ва ҳисоби андозаҳои баҳрабардорӣ тибки СТБ EN 60456-2013 амалӣ шудааст.

⁴⁾ Барои 220 марҳилаи шустушӯи барномаҳои «Бошиддат 60 °C» ва «Пахта 40 °C» ҳангоми сарбории пурра ё қисмӣ ҳисоб карда шудааст. Харочоти воқеии об аз шароитҳои баҳрабардорӣ вобастагӣ дорад.

⁵⁾ Аз G (самаранокии камтарин) то A (самаранокии калонтарин).

⁶⁾ Дар 1 см иҷозатдодашуда вобаста ба баландии муқарраршудаи таъхир меёбад.

Эзоҳ – Муайян кардани андозаҳо дар ташхисгоҳҳои махсус тибки методикаҳои муайян амалӣ карда мешавад.

4.2 Дар ҷадвали маълумотҳои техники бо забони тоҷики нишон додашудааст. Номгузори маълумот дар сурати 5 нишондодашуда-аст, зарур аст бо маълумотҳо дар ҷадвали иҷро мутобиқат намояд.

Ҷадвали 3 – Комплекси

| НОМГУЗОРИ | Шумора, дона. |
|--|--|
| Шланги обгузар (дар маҷму бо филтр ва шайба) | Ҳаҷми нишондоди муқараршуда дар картаи кафолати нишондодашудааст |
| Кронштейн | |
| Сарпӯшонак | |
| Қалпоқ (бо аломати МАХ) | |

| ATLANT | Дараҷа самаранокии энергетикӣ Диапазон шиддатҳои номи: |
|-------------------------------|--|
| Ишораи навъ ва иҷрои маҳсулот | Қудрати исёмолии номӣ: Андохтани максималии чизҳо: Фишор дар шабакаи бо об таъминкунӣ: |
| Хуччати нормативӣ | Дар Ҷумҳурияти Беларусь тайёр карда шудааст |
| Дараҷаи иқлимӣ маҳсулот | ҚПА "АТЛАНТ", Хиббони Победителей, 61, шаҳри Минск |
| Нишонаи мутобиқат | |

Расми 5 – Ҷадвали

1 КИР ЖУУГУЧТУН ИШТОО ТАРТИБИ

1.1 БАШКАРУУ ОРГАНДАРЫ

1.1.1 Машинанын башкаруу органдары 1 суротто корсотулгон. Программа тандоо бурамасы (мындан кийин бурама) жана суротто корсотулгон башкаруу кнопкаларынын аттары 2 жана 3 суротторундо корсотулгон.

1.1.2 **Бурама** – программаны очуруу, жандыруу жана  тандоо учун кызмат кылат. 2 суротуно ылайык бБураманын айланасында программалардын аттары жана белгисикорсотулгон.

Бурама онго жана солго буралат жана керектуу программанын болуғуно коюлат. Бураманы  белгисине бураганда кир жуугуч очот.

1.1.3 **Кшумча функцияларды тандоо кнопкасы** (1.2 караныз)

Кошумча функцияларды тандоо кнопкасыкошумча функцияларды тандоо учун кызмат кылат 3 суротто корсотулгондой ар бир кнопка символ менен белгиленген жана аларда индикаторлор каралган, ал белги башкаруу панелине тушурулгон зонасынын устундо. Кошумча функцияларды тандаганда, керектуу кнопканы басыңыз.

1.1.4 Кнопкасы  тандалган программа боюнча машинаны тандалган программада иштетуу (тамызуу) учун жана анын тандалган программаны очурбой туруп иштоосун убактылуу токтотуу учун колдонулат.

1.2 КИР ЖУУГУЧТУН КОШУМЧА ФУНКЦИЯЛАРЫ

1.2.1 **Алдын ала жуу**  абдан кир пахтакагаз аралашкан кездемелердентигилген учун каралган.

Бул функция тандалганда кездемелер кир жуугуч средство-лору менен 2 ирет кайталанып 30 °C да жуулат, жана негизги кир жууда пайда болгон кир сапаттуу тудо кетирилет.

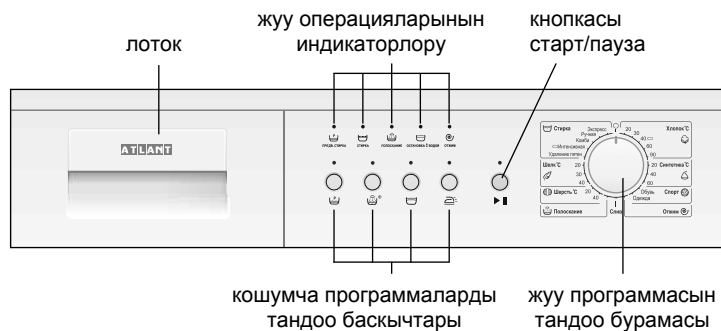

1.2.2 **Кошумча чайкоо**  Кошумча чайкоо жаш балдардын кийимдерин, айнага жуулган кездемелерге аллергиясы бар адмдардын кийимдерин, же сууда айнага толук кандуу чайкалбаган кийимдерге колдонулат. Мына ушул функцияны тандоодо программага дагы бир кошумча чайкоо кирип калат.

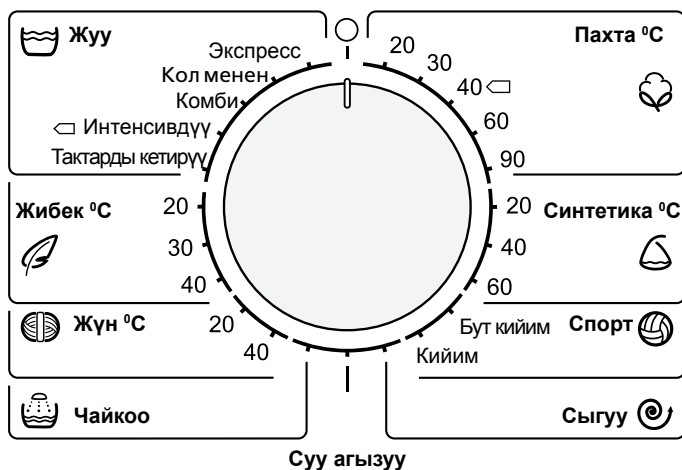

Сурот 1 – Башкаруу панели



Сурот 2 – Жуу программасын тандоо бурамасы

1.2.3 **Бактагы суу менен токтотуу**  кир жуу учурунда жука кездемелер ден жасалган буюмдардын бырышуусун азайтуу учун колдонулат. Бул функцияны тандаганда сууну тогуу жана сыгуу аткарылыштары жокко чыгат. Жууп буткондон кийин сууну тогуу керек: бураманы  белгисине коюп, «Суу тогуу» программасын тандап, аны очурунуз.

1.2.4 **Женил таптоо же утуктоо**  кир жуу жана сыгуу учурунда кездемелердин бырышуусун азайтуу жана кийинки утуктоону женилдеттуу учун колдонулат. Бул функция кир жуунун кылдат режимин жана этияттык сыгуудан кийин бырыштын коп болбошун камсыз кылат.

1.3 КИР ЖУУГУЧТУ ОЧУРУУ ЖАНА ПРОГРАММАЛАРДЫ ТАНДОО

1.3.1 Программаны тандоо учурунда 1 таблицага ылайык, автоматтык турдо негизги параметрлери каралат. Даярдоочу жагынан каралган (сыгуу учурунда барабандын айлануу тездиги, жуунун температурасы, жана анын мооноту ж.б.).

1.3.2 Кир жуугучту тамызуу учун 2 суротто корсотулгондой бурагычты керектуу программанын болуғуно туура кылып коюу зарыл – тандалган программанын жуу операция индикатору жанат.

Программа кир жуугучта кир жуу алдынан гана тандалат. Кир жуугуч иштеп жаткан учурда бурагычты башка бир программанын болуғуно койгондо (кир жуугучту очурбой туруп) алгач тандалган программаны иштоо тартибин бузбайт.

1.3.3 Программа тандалгандан сон 1.4 корсотулгондой кошумча функцияларды тандаса болот.



1.4 КОШУМЧА ФУНКЦИЯЛАРДЫ ТАНДОО

1.4.1 Кошумча функцияны тандоо үчүн ага тиешелүү баскычты басуу керек – 3-сүрөткө ылайык индикатор күйөт. Экинчи жолу баскан учурда жарык индикатору өчөт, функция токтойт.

Кошумча функцияларды тандоого жууп баштаганга чейин гана уруксат берилет. Машина иштеп жаткан учурда баскычтарды басканда үч жолу үн белгиси чыгат – кошумча функция иштебейт.

КӨҮЛ БУРУҢЗДАР! Эгер тандалган функция тандалган программа менен шайкеш келбесе, индикатор күйбөйт жана функция иштебейт (үч жолу үн белгиси чыгат).

1.5 УНДУУ СИГНАЛИЗАЦИЯНЫ ТАМЫЗУУ/ОЧУРУУ

1.5.1 Кир жуугучту жана ундуу сигналды очуруу  жана  баскычтарын бирге басканда жана басып туруп 3 секунда басып кармап турганда очот.

Ушул эле  жана  баскычтарын кайра басканда ундуу сигнализация кошулат.

1.6 ПРОГРАММАНЫ ТАМЫЗУУ ЖАНА КИР ЖУУ БАШТАЛЫШЫ

1.6.1 Программа тамызылуусу жана кир жуугучтун ишке тушуу учун  баскычын басыңыз – баскычтып индикатору жанып, у жолу ундуу сигнал чалынат жана эшиктин жапкыч илмеги ишке тушуу кир жуу башталат. Башкаруу панелинде азыркы учурда иштетилип жаткан жуу операциясынын индикатору жанып турат.

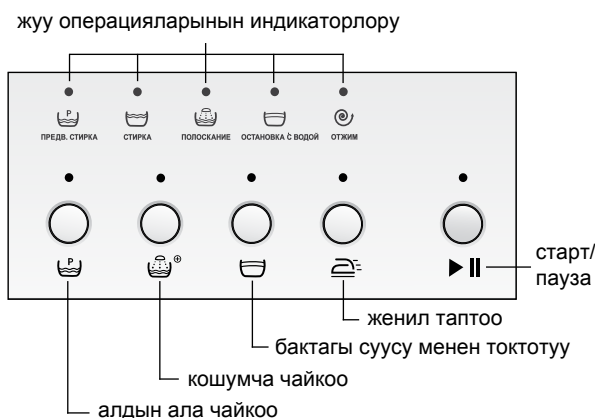

Сурот 3 – Дисплей жана башкаруу баскычтары

1.6.2 Жуудан кийин буюмдарды крахмалдоо үчүн, атайын крахмалдоочу затты, ал затты чыгаргандардын сунуштарына карай, болжол менен 15 литр көлөмдөгү сууга ылайык эсептеп кошуу керек. Ноону ачып, 2-бөлүмүнө затты коюп, ноону жаап коюңуз. Бураманы «Чайкоо» программасына тууралап, керек болсо, сыгуу ылдамдыгын тандап, ► II кнопкасын басып программаны иштетиниз.

ЭСКЕРТҮҮ! Крахмалдануучу буюмдар кондиционер менен жуулбаган болушу керек.

1.7 КИР ЖУУГУЧТУ ИШТОО УЧУРУНДА ТОКТОТУУ

1.7.1 Машинаны токтотуу үчүн программаны токтотпой ► II басмакты басып туруу учурунда 2 с – үндүү белги чыгат, ► II басмактын индикатору жанып өчүп турат, кир жуу токтойт.

Кир жууну улантуу үчүн ► II басмакты басыш керек. Машина программаны токтотулган кир жууштун операциясынын башынан улантат, кир жууштун аягына чейинки убакыт узарат.

«Жибек», «Жун», «Колдо жуу», «Комби жуу» программаларында машинаны токтотуу мүмкүн эмес.

КӨҢҮЛ БУРГУЛА! Машинанын бакында суу бар учуруна же суу температурасында 60 °C өйдө болсо эшикче ачылбайт.

1.8 ПРОГРАММАНЫ ОЧУРУУ

1.8.1 Аткарылып жаткан программаны очуруу учун бураманы белгисине туура кылып коюңуз ○ – кир жуугуч очурулот. Эгерде керек болгон учурда башка жуу программасын танданыз.

ЭСКЕРТУУ! Эгерде кир жуугуч эшигинин айнегинен суу корунуп турса эшигин ачууга тыюу салынат.

1.9 КИР ЖУУГУЧТУ ОЧУРУУ

1.9.1 Акыркы жуугуч операция аяктагандан кийин болжол менен 2 мүнөттөн соң эшиктин тосмолоочу түзүлүшү өчөт, үн белгиси угулат. ► II баскычынын индикатору өчөт жана жуугуч операциялардын индикаторлору күйөт.

Эгерде кир жуугуч электр тармагынан очурулбогон болсо, анда 5 мунот ичинде ар бир мунот сайын уч жолунан ундуу сигнал чалынат.

1.9.2 Жууп буткондон сон кир жуугучту очуруу зарыл, бураманы ○ белгисине туура коюп, шнур вилкасын розеткадан ажыратып крандагы сууну бекитүү зарыл.

2 КИР ЖУУ ПРОГРАММАЛАРЫ

2.1 Машинада кир жуунун негизги (Пахта, Интенсивдүү жуу, Синтетика, Жибек, Жүн) жана атайын (Экспресс жуу, Колго жуу, Комби жуу, Тактарды кетирүү, Спорттук бут кийим, Чайкоо, Төгүү, Сыгуу) программалары каралган, 1-таблицага ылайык.

60 °C температурада «Интенсивдүү жуу» программасы 90 °C температурадагы «Пахта» программасына окшош жогорку эффективдүү жууйт. Плюс 70 °C температурадан плюс 90 °C температурага чейинки «Пахта» программасынын ордуна 60 °C температурада «Интенсивдүү жуу» программасын колдонуу электр энергиясын сарптоону олуттуу түрдө азайтууга мүмкүндүк берет жана машинанын деталдарында кебердин пайда болуусун кошумча азайтат.

Таблицасы 1

| Программанын аталышы | Жуу температурасы, °C | Кир жуу температурасы | Лотокторду колдонуу мүмкүндүгү | | | Кошумча функцияларды колдонуу мүмкүндүгү | Кир жуунун узактыгы ¹⁾ , мин | Кездеменин, буюмдун түрү | Кирлердин булганышы |
|-------------------------------|-----------------------|-----------------------|--------------------------------|---|---|--|---|---|---------------------|
| Пахта ²⁾ | 20 | | 1 | 2 | | 6,0 ³⁾ 7,0 ⁴⁾ | 70 | Туруктуу эмес боек менен, жука пахта, зыгырдан | Орто, жеңил |
| | 30 | | | | | | 80 | | |
| | 40 | | | | | | 135 | Түстүү пахта, зыгырдан | |
| | 60 | | | | | | 110 | Туруктуу боелгон, пахта, зыгырдан | Орто, катуу |
| | 90 | | | | | | 150 | Ак, туруктуу боелгон, пахта, зыгырдан. Кайнатууну талап ылган буюмдар | Орто, катуу |
| Синтетика | 20 | | - | 2 | | 2,5 ³⁾ 3,0 ⁴⁾ | 70 | Жука синтетика | Жеңил |
| | 40 | | | | | | 80 | Жука түстүү синтетика | Орто, катуу |
| | 60 | | | | | | 100 | Жакшы боелгон, синтетика, аралаш | |
| Спорттук бут кийим | 30 | | - | 2 | | 2 жуп | 45 | Пахта, аралаш | Жеңил |
| Спорттук кийим | 30 | | | | | | 75 | Пахта, синтетика, аралаш | Орто |
| Экспресс-кир жуу | 30 | | - | 2 | - | 2,5 ³⁾ 3,0 ⁴⁾ | 35 | Сергитүүнү талап кылган кездеменин бардык түрү (жүндөн башка) | Жеңил |
| Кол менен жуу | 30 | | - | 2 | | 1,0 ³⁾ 1,5 ⁴⁾ | 60 | Кол менен жуун талап ылган буюмдар | Жеңил |
| Комби-жуу | 40 | | - | 2 | | 2,5 ³⁾ 3,0 ⁴⁾ | 65 | Жука пахта, синтетика, аралаш (кездеменин түрлөрүн бөлүштүрбөй туруп жууга болот). Биринчи колдонуу алдындагы буюмдар | Орто |
| Интенсивдүү жуу ²⁾ | 60 | | - | 2 | | 6,0 ³⁾ 7,0 ⁴⁾ | 170 | Пахта, зыгырдан | Катуу |
| Тактарды кетирүү | 40 | | 1 | 2 | | 6,0 ³⁾ 7,0 ⁴⁾ | 90 | Пахта, синтетика | Жеңил |
| Жибек | 20 | | - | 2 | | 2,5 ³⁾ 3,0 ⁴⁾ | 45 | Жука кездемеден буюмдар (жибек, синтетика, аралаш), гардиналар | Легкое |
| | 30 | | | | | | 50 | | Орто, жеңил |
| | 40 | | | | | | 60 | | |

| Программанын аталышы | Жуу температурасы, °C | Кир жуу температурасы | Лотокторду колдонуу мүмкүндүгү | | | Кошумча функцияларды колдонуу мүмкүндүгү | Кир жуунун узактыгы ¹⁾ , мин | Кездеменин, буюмдун түрү | Кирлердин булганышы |
|----------------------|-----------------------|-----------------------|--------------------------------|---|---|--|---|---|---------------------|
| Жүн | 20 | – | – | 2 | ☼ | 1,0 ³⁾ 1,5 ⁴⁾ | 45 | Жүндөн, жарым жүндөн буюмдар (кашемир, мохер ж.б.), машига жууга жарактуу | Орто, жеңил |
| | 40 | – | | | | | 50 | | |
| Чайкоо | – | ☼ ☼ ☼ | – | – | ☼ | 6,0 ³⁾ 7,0 ⁴⁾ | 25 | Кездеменин бардык түрлөрү | – |
| Сыгуу | – | – | – | – | – | 6,0 ³⁾ 7,0 ⁴⁾ | 10 | | – |
| Суу агызуу | – | – | – | – | – | 6,0 ³⁾ 7,0 ⁴⁾ | 3 | | – |

¹⁾ Маани лабораториялык шартта аныкталган жана машинанын иш процессинде температурадан, суунун басымына, жүктөлгөн кирдин салмагына, буюмдун кездемесинин түрүнө, электр түйүнүндөгү чыңалуунун чоңдугуна ж.б. жараша өзгөртүлөт (көбөйөт же азайат).

²⁾ 60 °C «Интенсивдүү жуу» жана 40 °C «Пахта» программалары СТБ EN 60456-2013 ылайык машинанын эксплуатациялык мүнөздөмөлөрүн аныктоо үчүн пахталуу кездемелерден тигилген кийим-кечелерди жуунун стандарттык программалары болуп саналат. Бул программалар орточо деңгээлде кирдеген пахталуу кийим-кечени жуу үчүн арналган жана электр энергиясын керектөө жана сууну сарптоо көз карашынан көбүрөк натыйжалуу программалар болуп саналат. Жуу учурундагы суунун факт түрүндөгү температурасы бул программалар үчүн билдирилгенден айырмаланышы мүмкүн.

³⁾ CMA 60Y88-XX, CMA 60Y108-XX, CMA 60Y128-XX үлгүлөрү үчүн.

⁴⁾ CMA 70C88-XX, CMA 70C108-XX, CMA 70C128-XX, CMA 70C148-XX үлгүлөрү үчүн.

3 МАШИНЕНИ ЭМЕРЕК (ҮСТӨЛ ҮСТҮН АСТЫНА) ИЧИНЕ ОРНОТУУ

3.1 Эмерек (үстөл үстүн астына) орнотуу CMA 70C108-XX, CMA 70C128-XX, CMA 70C148-XX машинелер үчүн көрсөтүлөт.

3.2 Машинени эмеректин ичине орнотуу боюнча куроо кызматы тейлөө борборунун адиси кошумча төлөмгө (эсебине куроо бөлүктөрдүн топтомунун баасы кирет) аткарат.

3.3 Машинен үстөл үстүн астына орнотуу үчүн сунушталган эмеректин түрү 4 сүрөттө көрсөтүлгөн (ченемдер миллиметр менен берилген). Эмеректин ичинде түтүктөрдүн ашыкча бүгүлүп же кысылууну болтурбоого, оюктар көрсөтүлүшү керек.

Машинени орнотуу алдында ватерпасты колдонуп, эмерек оюктун беттерин текшилөө керек: эмерек беттеринин ортосундагы бурчтары 90° түзүшү керек.

3.4 Машинени коюуда тешиктерди камсыз кылуу керек:

– оюк жана машиненин каптал жагынын ортосунда 10 мм кем эмес;

– машинени арт жагынын жана бөлмөнүн (оюктун) дубалынын ортосунда 90 мм кем эмес

ЭСКЕРТҮҮ! Машинени эмерек ичине кысталууда түтүктөр менен электр жемдөө кабели кысылып калбашына көңүл бурунуз.

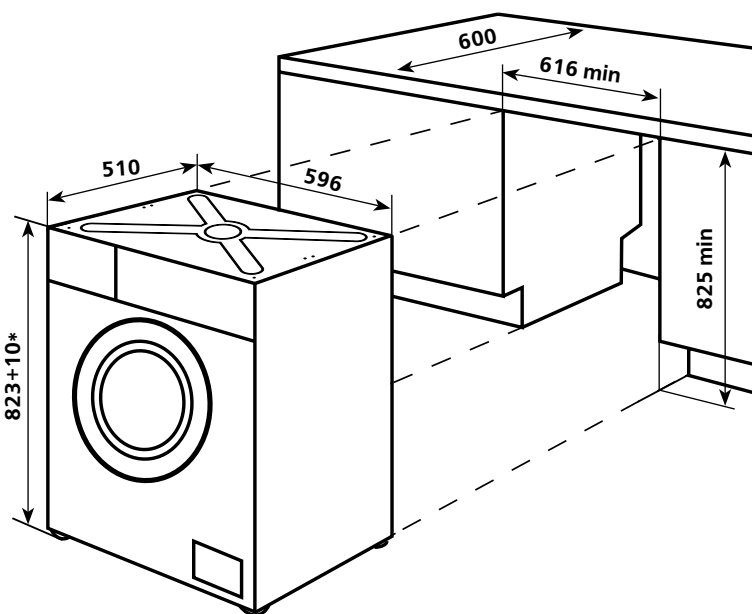

* Орнотулган таганчыктардын бийиктигине карап куроо бөлүктөрү орнотулган машиненин бийиктиги айырмаланат.

Сурот 4 – Машине кысталуу схемасы

**4 ТЕХНИКАЛЫК БАРАК (МИКРОАФИША)
ЖАНА КОМПЛЕКТТӨӨЧҮ**

4.1 Техникалык муноздому жана анын комплектациясы 2 жана 3 таблицада корсотулгон.

Таблицасы 2 – Техникалык барак

| Аталышы | Мааниси | |
|---|--|---|
| Товардык белги | Мүнөздөмөлөргө тиешелүү маанилер кепилдик картасында көрсөтүлгөн | |
| Модель | | |
| Номиналдуу жүктөм, кг | | |
| Энергиялык натыйжалуулук классы ¹⁾ | | |
| Электр энергиясын жылдык керектөө, кВт·с/жыл, андан ашык эмес ²⁾ | | |
| Пахтадан жасалган кийимди жуунун стандарттык программасы үчүн электр энергиясын керектөөнүн орточо мааниси, кВт·с, ашык эмес ³⁾ | | 60 °C (толук салуу) |
| | | 60 °C (1/2 салуу) |
| | | 40 °C (1/2 салуу) |
| Керектелүүчү кубаттуулуктун, Вт, андан ашык эмес ³⁾ | | «Өчүрүлгөн» режим «Иштеген бойдон калтырылган» режим |
| Суунун жылдык чыгымы, л/жыл, андан ашык эмес ⁴⁾ | | |
| Сыгуунун натыйжалуулук классы ^{1), 5)} | | |
| Сыгуу учурундагы барабандын айлануусунун максималдуу жыштыгы, мин/айл | | |
| Калган нымдуулуктун өлчөмүнүн орточо мааниси, %, андан ашык эмес ³⁾ | | |
| «Интенсивдүү 60 °C» жана «Пахта 40 °C» программалары орточо булганган пахтадан жасалган кийимдерин жууганга багытталган жана электр энергиясын керектөө, суу чыгымдары көз карашынан алганда кыйла натыйжалуу программа болуп саналат | | |
| Пахтадан жасалган буюмду жуунун стандарттык программасын аткаруунун орточо убактысы ³⁾ | | 60 °C (толук салуу) 60 °C (1/2 салуу) 40 °C (1/2 салуу) |
| Үн кубаттуулугунун коррекцияланган деңгээли, дБ, андан ашык эмес | | Жуу учурунда Сыгуу учурунда |
| Габариттик өлчөмү, см ³⁾ | | бийиктиги ⁶⁾ |
| | | эни |
| | | корпусу боюнча тереңдиги |
| | | башкаруу панелинин тереңдиги |
| | топчу жана бүчүрлөр, анын ичинде башкаруу панели канчалык | |
| | ачык эшиги менен тереңдиги | |
| Масса нетто, кг, андан ашык эмес | | |
| Номиналдуу керектелүүчү кубаттуулук, Вт | | |
| Алтындын өлчөмү, г | | |
| Күмүштүн өлчөмү, г | | |

¹⁾ Энергиялык натыйжалуулук жана сыгуу натыйжалуулугу класстары СТБ 2457–2020 ылайык аныкталган.

²⁾ Толук салынган жана айрым бөлүгү салынган «Өчүрүлгөн» жана «Иштеген бойдон калтырылган» режимдериндеги «Интенсивдүү 60 °C» жана «Пахта 40 °C» программаларында жуунун 220 стандарттык цикли үчүн эсептелген. Энергияны иш жүзүндө керектөө иштин интенсивдүүлүгүнөн жана режимдерден көз каранды.

³⁾ Эксплуатациялык параметрлерди өлчөө жана эсептөө СТБ EN 60456-2013 ылайык ишке ашырылды.

⁴⁾ Толук салынган жана айрым бөлүгү салынган «Интенсивдүү 60 °C» жана «Пахта 40 °C» программаларында жуунун 220 стандарттык цикли үчүн эсептелген. Суунун иш жүзүндөгү чыгымы эксплуатациялоо шарттарынан көз каранды.

⁵⁾ G дан (кайла аз натыйжалуулук) A га чейин (кайла көп натыйжалуулук).

⁶⁾ Жөнгө салуучу таянычтын белгиленген бийиктигине жараша 1 см берилген чекте өзгөрөт.

Эскертүү – Техникалык мүнөздөмөлөрдүн аныктамасы атайын жабдылган лабораторияларда белгилүүбир методикалар боюнча ишке ашырылат.

4.2 Буюмдун таблицасында техникалык муноздомолору орус тилинде корсотулгон. 5 суротундо корсотулгон муноздому аталыштарын, буюмдагы табличкада корсотулгон аталыштары менен салыштырып коруу зарыл.

Таблицасы 3 – Комплектациясы

| Аталышы | Саны, шт. |
|--|---|
| Суу токкуч шланг (шайба жана фильтр комплекте) | Муноздомуго жооптор гарантия баракчасында корсотулгон |
| Кронштейн | |
| Тыкма | |
| Жапкыч (меткасы MAX) | |

| ATLANT | Энергетикалык эффективдүүлүк классы |
|-------------------------------------|--|
| Үлгүнү белгилөө жана буюмду аткаруу | Номиналдык чыңалуу диапозону: |
| Нормативдик документ | Номиналдык керектелүүчү кубаттуулук: |
| Буюмдун климаттык классы | Максималдык жүктөө: |
| Шайкештигинин белгиси | Суу түтүк түйүнүндөгү басым: |
| | Беларусь Республикасында жасалган "АТЛАНТ" ЖАК, Минск ш., Победителей көч., 61 |

Сурот 5 – Таблицасы

