

de Originalbetriebsanleitung

en Original instructions

fr Notice originale

it Istruzioni originali

es Manual original

pt Manual original

tr Orijinal işletme talimatı

pl Instrukcja oryginalna

cs Původní návod k používání

sk Povodny navod na použitie

ro Instrucțiuni originale

bg Оригинална инструкция

el Πρωτότυπο οδηγίων χρήσης

ru Оригинальное руководство по эксплуатации

ua Оригінальна інструкція з експлуатації

lt Originali instrukcija

kz Пайдалану нұсқаулығының түпнұсқасы

ar دليل المستخدم الأصلي

fa دفترچه راهنمای اصلی

**Inhalt / Content / Sommaire / Indice / Contenido / Índice / İçindekiler /
Zawartość / Obsah / Obsah / Conținut / Съдържание / Περιεχόμενα /
Содержание / Зміст / Turinys / Мазмұны / المحتويات / محتوا**

Deutsch

Erklärende Zeichnungen	Seiten 5 - 8
Allgemeine sicherheitshinweise, Gebrauchsanweisung	Seiten 9 - 15

English

Explanatory drawings	pages 5 - 8
General safety rules, instructions manual	pages 16 - 21

Français

Dessins explicatifs	pages 5 - 8
Recommandations générales de sécurité, mode d'emploi	pages 22 - 28

Italiano

Disegni esplicativi	pagine 5 - 8
Precauzioni generali di sicurezza, manuale istruzioni	pagine 29 - 35

Español

Dibujos explicativos	páginas 5 - 8
Recomendaciones generales de seguridad, manual de instrucciones	páginas 36 - 42

Português

Esboços explicativos	páginas 5 - 8
Recomendações gerais de segurança, manual de instruções	páginas 43 - 49

Türkçe

Açıklayıcı resimler	sayfalar 5 - 8
Genel güvenlik tavsiyeleri, kullanım kılavuzu	sayfalar 50 - 55

Polski

Rysunki objaśniające	strony 5 - 8
Ogólne zalecenia w zakresie zasad bezpieczeństwa, instrukcja obsługi	strony 56 - 62

**Inhalt / Content / Sommaire / Indice / Contenido / Índice / İçindekiler /
Zawartość / Obsah / Obsah / Conținut / Съдържание / Περιεχόμενα /
Содержание / Зміст / Turinys / Мазмұны / المحتويات / محتوا**

Česky

Vysvětlující výkresy	strany 5 - 8
Obecné bezpečnostní pokyny, provozní příručka	strany 63 - 68

Slovensky

Vysvetľujúce výkresy	strany 5 - 8
Všeobecné bezpečnostné pokyny, prevádzková príručka	strany 69 - 75

Română

Desene explicative	pagini 5 - 8
Recomandări generale privind siguranța, manual de instrucțiuni	pagini 76 - 82

Български

Пояснителни чертежи	страници 5 - 8
Общи указания по техника на безопасност, наръчник с инструкции	страници 83 - 89

Ελληνικά

Επεξηγηματικά σχέδια	σελίδες 5 - 8
Γενικές οδηγίες ασφάλειας προστασίας από δυστυχήματα, εγχειρίδιο οδηγιών	σελίδες 90 - 96

Русский

Пояснительные рисунки	страницы 5 - 8
Общие указания по ТБ, инструкция по эксплуатации	страницы 97 - 103

Українська

Пояснювальні малюнки	сторінки 5 - 8
Загальні вказівки по ТБ, інструкція з експлуатації	сторінки 104 - 110

Lietuviškai

Aiškinamieji brėžiniai	puslapiai 5 - 8
Bendrieji saugaus darbo su technika nurodymai, naudojimo instrukcija	puslapiai 111 - 116

Қазақ тілі

Түсіндіргіш әлеміштер	беттер 5 - 8
Жалпы қауіпсіздік жөніндегі ұсыныстар, пайдалану нұсқаулығы	беттер 117 - 123

العربية

رسوم توضيحية	الصفحات 5 - 8
قواعد السلامة العامة، دليل التعليمات	الصفحات 124 - 129

فارسی

اشکال توضیحی	صفحه های 5 - 8
قوانین ایمنی کلی، دفترچه دستور العمل ها	صفحه های 130 - 136

CT22023

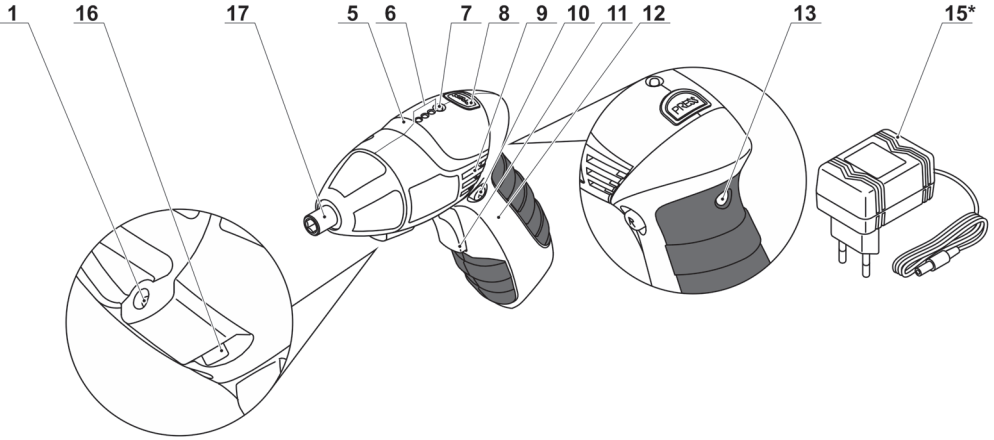

CT22024

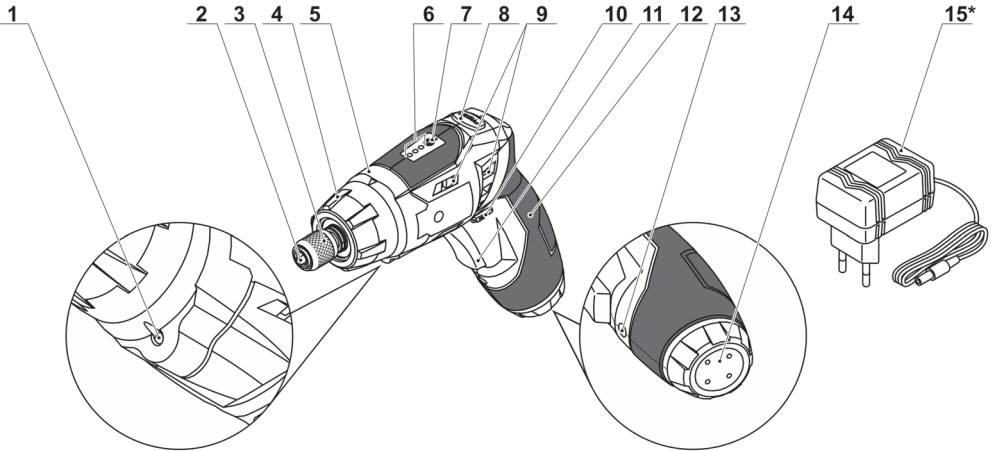

CT22025

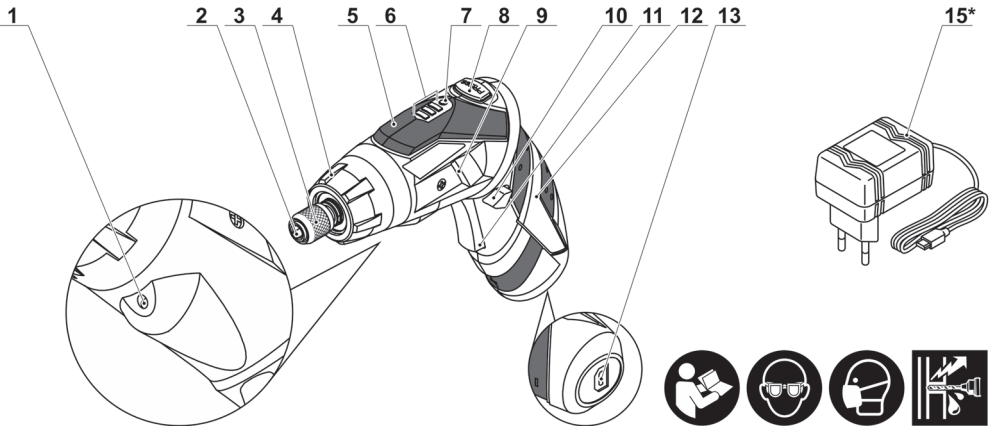

CT22023

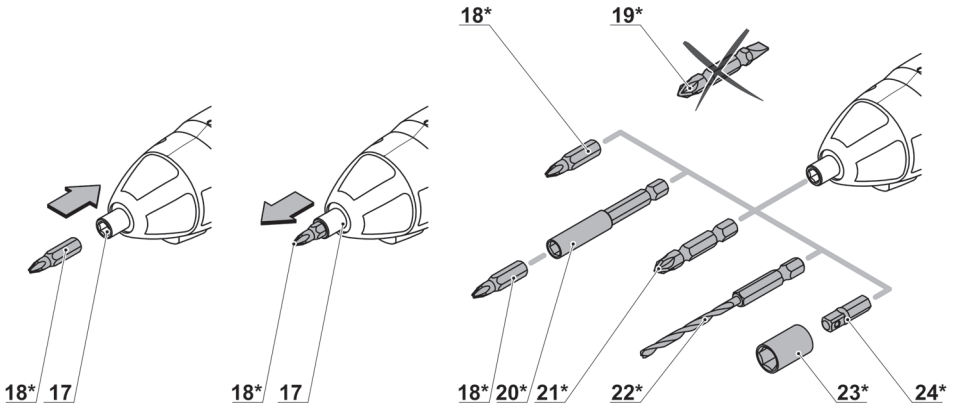

CT22024 / CT22025

2.1

2.2

2.3

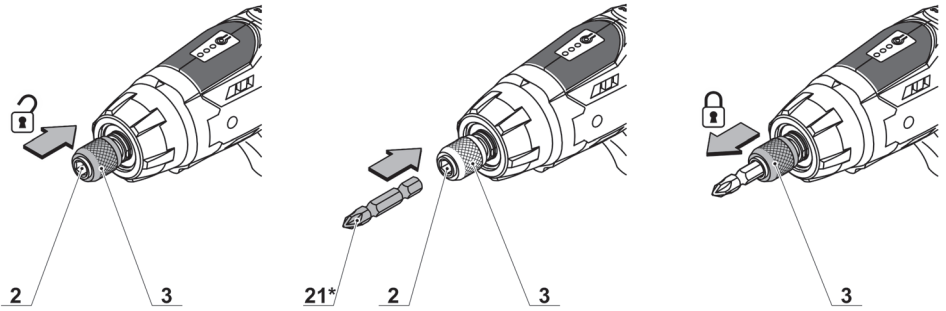

CT22024 / CT22025

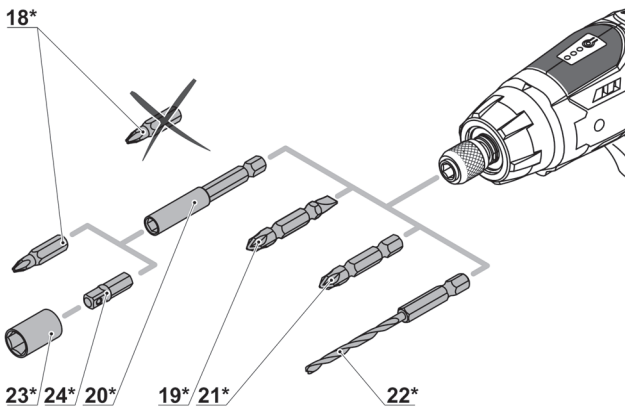

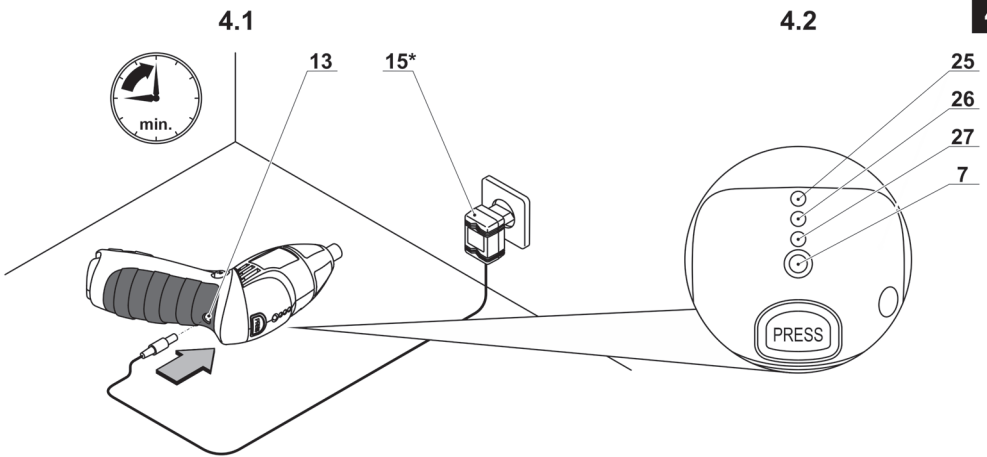

CT22023

5.1

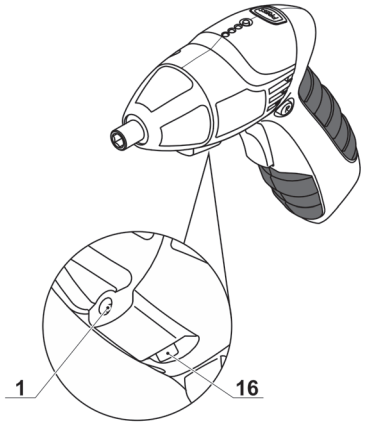

CT22024

5.2

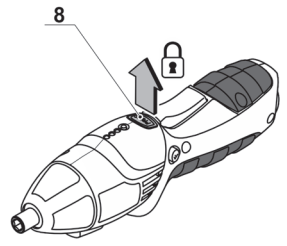
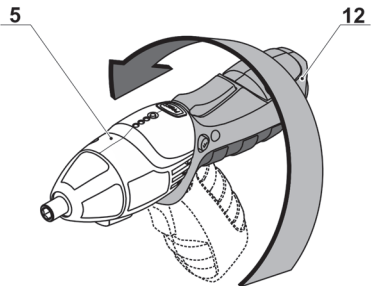
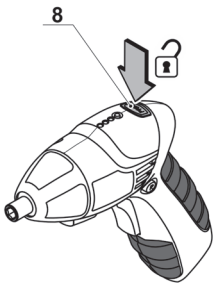
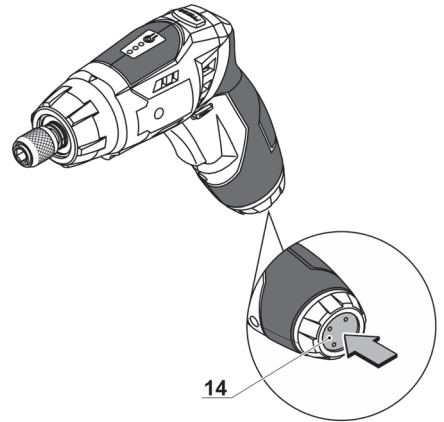

CT22023 BMC

EAN (100-240 V): 7640177425379

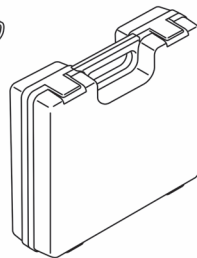
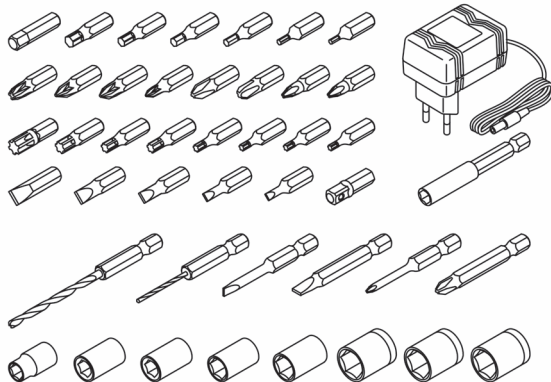

CT22024 MC

EAN (100-240 V): 7640177425386

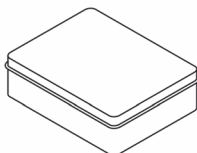
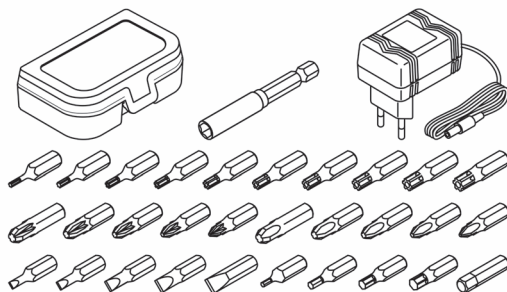
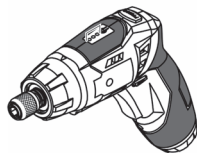

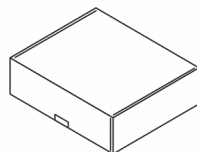
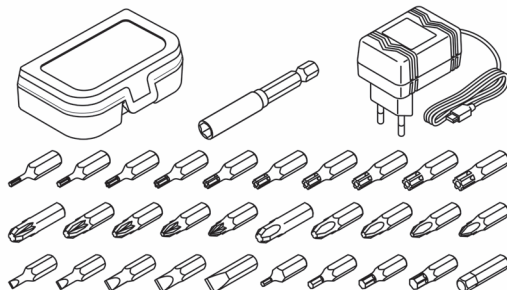

CT22025

EAN (100-240 V): 7640177425393



Elektrowerkzeug - technische Daten

Akkuschrauber		CT22023	CT22024	CT22025
Elektrowerkzeug - Code		siehe Seite 8		
Nennspannung	[V]	3,6	3,6	3,6
Leerlaufdrehzahl	[min ⁻¹]	200	200	200
Akkutyp		Li-Ion	Li-Ion	Li-Ion
Akkuladezeit	[min]	180	210	180
Akkuleistung	[Ah]	1,3	1,5	1,3
Max. Drehmoment	[Nm]	3	3,5	3
Drehmomentstufen		—	6+1	8+1
Werkzeughalter Typ	[mm] [Zoll]	 6,35 1/4"	 6,35 1/4"	 6,35 1/4"
Bohrleistung:				
- Stahl	[mm] [Zoll]	3 1/8"	3 1/8"	3 1/8"
- Holz	[mm] [Zoll]	5 13/64"	5 13/64"	5 13/64"
Max. Schraubendurchmesser	[mm] [Zoll]	4 5/32"	4 5/32"	4 5/32"
Gewicht	[kg] [lb]	0,39 0,86	0,45 0,99	0,42 0,93
Schalldruck	[dB(A)]	—	—	—
Schalleistung	[dB(A)]	—	—	—
Beschleunigung	[m/s ²]	—	—	—

Geräuschinformation



Tragen Sie bei einem Schalldruck über 85 dB(A) einen Gehörschutz.

Zertifizierungsmanager

Wu Cunzhen

Wu Cunzhen

Merit Link International AG
Stabio, Schweiz, 02.03.2020

CE Konformitätserklärung

Wir erklären in alleiniger Verantwortung, dass das unter "Elektrowerkzeug - technische Daten" beschriebene Produkt allen einschlägigen Bestimmungen der Richtlinien 2006/42/EC einschliesslich ihrer Änderungen entspricht und mit folgenden Normen übereinstimmt:

EN 62841-1:2015,
EN 62841-2-2:2014,
EN 55014-1:2017,
EN 55014-2:2015.



WARNUNG - Der Benutzer muss die Bedienungsanleitung lesen, um die Verletzungsgefahr zu verringern!

Allgemeine Sicherheitsvorschriften



WARNUNG! Lesen Sie alle Sicherheitshinweise, Anweisungen, Abbildungen und Spezifikationen zu diesem Werkzeug. Nichtbeachtung der Warnungen und Anweisungen kann zum Stromschlag, Brand und / oder zu schweren Verletzungen führen.

Bewahren Sie alle Warnungen und Anweisungen für die Zukunft auf.

Der Begriff "Elektrowerkzeug" in den Warnhinweisen bezieht sich auf Ihr netzbetriebenes (kabelgebunden) oder batteriebetriebenes (kabellos) Elektrowerkzeug.

Sicherheit am Arbeitsplatz

- **Halten sie Ihren Arbeitsbereich sauber und aufgeräumt.** Unordnung und unbeleuchtete Arbeitsbereiche können zu Unfällen führen.
- **Arbeiten Sie mit dem Elektrowerkzeug nicht in explosionsgefährdeter Umgebung, in der sich brennbare Flüssigkeiten, Gase oder Stäube befinden.** Elektrowerkzeuge erzeugen Funken, die Staub oder Dämpfe entzünden können.
- **Halten Sie Kinder und andere Personen während des Betriebs des Elektrowerkzeugs fern.** Bei Unachtsamkeit können Sie die Kontrolle über das Werkzeug verlieren.

Elektrische Sicherheit

- **Die Anschlussstecker des Elektrowerkzeugs müssen in die Steckdose passen. Der Stecker darf in keiner Weise verändert werden. Verwenden sie keine Adapterstecker gemeinsam mit geschützten Elektrowerkzeugen.** Unveränderte Stecker und passende Steckdosen reduzieren das Risiko eines Stromschlags.
- **Vermeiden Sie Körperkontakt mit geerdeten Oberflächen wie etwa Rohren, Heizungen, Herden und Kühlschränken.** Es besteht ein erhöhtes Risiko eines Stromschlags, wenn Ihr Körper geerdet ist.
- **Halten Sie das Elektrowerkzeug von Regen oder Nässe fern.** Wenn Wasser in das Elektrowerkzeug eindringt, erhöht sich das Risiko eines Stromschlags.
- **Nutzen Sie das Kabel nur bestimmungsgemäß. Verwenden Sie das Kabel niemals zum Tragen, Ziehen oder Trennen des Elektrowerkzeugs. Halten Sie das Kabel fern von Hitze, Öl, scharfen Kanten oder beweglichen Teilen.** Beschädigte oder verwickelte Kabel erhöhen das Risiko eines Stromschlags.
- **Wenn Sie mit einem Elektrowerkzeug im Freien arbeiten, verwenden sie nur Verlängerungskabel, die für den Außenbereich zugelassen sind.** Die Verwendung eines für den Außenbereich zugelassenen Verlängerungskabels verringert das Risiko eines Stromschlages.
- **Falls sich der Einsatz eines Elektrowerkzeugs in einer feuchten Umgebung nicht vermeiden lässt, verwenden Sie einen Fi-Schutzschalter.** Die Verwendung eines Fi-Schutzschalters verringert das Risiko eines Stromschlags. HINWEIS! Der Begriff "Fehlerstromschutzeinrichtung (RCD)" kann durch den Begriff "Fehlerstromschutzschalter (GFCl)" oder "Fehlerrückstromschutzschalter (ELCB)" ersetzt werden.
- **Warnung!** Vermeiden Sie Kontakt mit den freilegenden Metalloberflächen am Getriebe, an der Abschirmung etc. da ansonsten die Gefahr eines Stromschlags droht.

Persönliche Sicherheit

- **Seien Sie aufmerksam, achten sie darauf, was sie tun, und gehen sie mit Vernunft an die Arbeit mit einem Elektrowerkzeug. Benutzen sie das Elektrowerkzeug nicht, wenn Sie müde sind oder unter dem Einfluss von Drogen, Alkohol oder Me-**

dikamenten stehen. Ein Moment der Unachtsamkeit beim Gebrauch des Elektrowerkzeugs kann ernsthafte Verletzungen zur Folge haben.

- **Tragen Sie persönliche Schutzausrüstung. Tragen Sie immer einen Augenschutz.** Das Tragen persönlicher Schutzausrüstung, wie Staubmaske, rutschfeste Sicherheitsschuhe, Schutzhelm oder Gehörschutz je nach Art und Einsatz des Elektrowerkzeugs verringert das Risiko von Personenschäden.
- **Verhindern Sie ein unbeabsichtigtes Einschalten des Elektrowerkzeugs. Vergewissern Sie sich, dass der Schalter in der Aus-Stellung ist, bevor Sie das Elektrowerkzeug an die Stromquelle und / oder Batterie anschließen, in die Hand nehmen oder transportieren.** Wenn Sie beim Tragen des Elektrowerkzeugs den Finger am Schalter haben oder das Elektrowerkzeug eingeschaltet an die Stromversorgung anschließen, kann dies zu Unfällen führen.
- **Bevor das Elektrowerkzeug eingeschaltet wird, entfernen Sie alle Einstellschlüssel oder Schraubenschlüssel.** Ein Schraubenschlüssel oder Einstellschlüssel, der sich in einem rotierenden Teil des Elektrowerkzeugs befindet, kann zu Verletzungen führen.
- **Überschätzen Sie sich nicht. Sorgen sie für einen sicheren Stand und halten Sie jederzeit das Gleichgewicht.** Dadurch können Sie das Elektrowerkzeug in unerwarteten Situationen besser kontrollieren.
- **Tragen Sie geeignete Kleidung. Tragen Sie keine weite Kleidung oder Schmuck. Halten Haare, Kleidung und Handschuhe fern von beweglichen Teilen.** Lockere Kleidung, Schmuck oder lange Haare können von sich bewegenden Teilen erfasst werden.
- **Wenn die Werkzeuge für den Anschluss von Staubabsaugung und Sammeleinrichtungen vorgesehen sind, vergewissern Sie sich, dass diese ordnungsgemäß angeschlossen sind und richtig verwendet werden.** Verwendung dieser Einrichtungen kann Gefährdungen durch Staub verringern.
- **Lassen Sie sich nicht durch Vertrautheit mit dem Produkt (durch wiederholten Gebrauch erworben) von der strikten Einhaltung der Sicherheitsvorschriften für das vorliegende Produkt abhalten.** Eine unvorsichtige Handlung kann in Sekundenbruchteilen zu schweren Verletzungen führen.
- **Warnung!** Elektrowerkzeuge können während des Betriebs ein elektromagnetisches Feld erzeugen. Dieses Feld kann unter Umständen aktive oder passive medizinische Implantate beeinflussen. Um das Risiko von schweren oder tödlichen Verletzungen zu vermeiden empfehlen wir, dass sich Personen mit medizinischen Implantaten mit Ihrem Arzt und dem Implantathersteller beraten, bevor Sie dieses Elektrowerkzeug verwenden.

Nutzung und Pflege des Elektrowerkzeugs

- **Personen mit beschränkten psychophysischen oder geistigen Fähigkeiten sowie Kinder können das Elektrowerkzeug nicht benutzen, wenn sie nicht überwacht werden oder über die Verwendung des Elektrowerkzeugs von einer Person unterwiesen wurden, die für ihre Sicherheit verantwortlich ist.**
- **Überlasten Sie das Elektrowerkzeug nicht. Verwenden Sie für ihre Arbeit das dafür bestimmte Elektrowerkzeug.** Mit dem passenden Elektrowerkzeug arbeiten Sie besser und sicherer im angegebenen Leistungsbereich.
- **Benutzen Sie das Elektrowerkzeug nicht, wenn es sich mit dem Schalter nicht ein- und ausschalt-**

ten lässt. Ein Elektrowerkzeug, das sich nicht ein- oder ausschalten lässt, ist gefährlich und muss repariert werden.

- **Trennen sie das Elektrowerkzeug von der Stromversorgung bzw. der Batterie, bevor Sie Einstellungen vornehmen, Zubehör wechseln oder das Elektrowerkzeug lagern.** Diese vorbeugenden Sicherheitsmaßnahmen vermindern das Risiko, dass das Werkzeug versehentlich eingeschaltet wird.
- **Bewahren Sie unbenutzte Elektrowerkzeuge außerhalb der Reichweite von Kindern auf. Lassen Sie Personen das Werkzeug nicht benutzen, die mit dem Elektrowerkzeug oder diesen Anweisungen nicht vertraut sind.** Die Elektrowerkzeuge können gefährlich sein, wenn sie von unerfahrenen Personen benutzt werden.
- **Die Elektrowerkzeuge müssen gewartet werden. Prüfen Sie, ob bewegliche Teile einwandfrei funktionieren und nicht klemmen, ob Teile gebrochen oder so beschädigt sind, dass die Funktion des Elektrowerkzeugs beeinträchtigt ist. Lassen Sie beschädigte Teile vor dem Einsatz des Elektrowerkzeugs reparieren.** Viele Unfälle werden durch schlecht gewartete Elektrowerkzeuge verursacht.
- **Halten Sie die Schneidwerkzeuge scharf und sauber.** Sorgfältig gepflegte Schneidwerkzeuge mit scharfen Schneidkanten verklemmen sich weniger und sind leichter zu führen.
- **Verwenden Sie das Elektrowerkzeug, das Zubehör, die Einsätze etc. in Übereinstimmung mit diesen Anweisungen unter Berücksichtigung der Arbeitsbedingungen und der auszuführenden Arbeit.** Eine Benutzung des Elektrowerkzeugs für andere als die bestimmungsgemäßen Zwecke kann zu einer gefährlichen Situation führen.
- **Halten Sie die Handgriffe und Greifflächen trocken, sauber und frei von Öl und Fett.** Rutschige Handgriffe und Greifflächen verhindern eine sichere Handhabung und Kontrolle über das Werkzeug in unerwarteten Situationen.
- Benutzen Sie den Zusatzgriff bei der Arbeit mit dem Elektrowerkzeug, weil er ein hilfreiches Hilfsmittel bei der Handhabung des Elektrowerkzeugs ist. Das richtige Halten des Elektrowerkzeugs kann das Risiko von Unfällen und Verletzungen reduzieren.

Verwendung und Pflege des Akkuwerkzeugs



WARNUNG! Lesen Sie alle Sicherheitshinweise und Anweisungen.

- **Laden Sie die Akkus nur in Ladegeräten auf, die vom Hersteller empfohlen werden.** Es besteht die Brandgefahr, wenn ein Ladegerät, das für eine bestimmte Art von Akkupack geeignet ist, mit anderen Akkus verwendet wird.
- **Schützen Sie das Ladegerät vor Regen und Feuchtigkeit.** Das Eindringen von Wasser in ein Akkuladegerät erhöht das Risiko eines Stromschlags.
- **Laden Sie keine anderen Akkus auf.** Das Akkuladegerät eignet sich nur zum Aufladen von Lithium-Ionen - Batterien im angegebenen Spannungsbereich. Da sonst Brand - und Explosionsgefahr besteht.
- **Halten Sie das Ladegerät sauber.** Bei Verschmutzung besteht die Gefahr eines Stromschlags.
- **Überprüfen Sie das Ladegerät, die Kabel und Stecker vor jedem Einsatz. Verwenden Sie das Ladegerät nicht, wenn Defekte festgestellt wurden.**

Öffnen Sie das Ladegerät nicht selbst und lassen Sie es nur von qualifiziertem Fachpersonal und nur mit Originalersatzteilen reparieren. Beschädigte Akkuladegeräte, Kabel und Stecker erhöhen das Risiko eines Stromschlags.

• **Betreiben Sie das Ladegerät nicht auf leicht entflammaren Oberflächen (z. B., Papier, Textilien etc.) oder in brennbarer Umgebung.** Es besteht die Brandgefahr durch die Erwärmung des Akkuladegeräts während des Ladevorgangs.

Service

- **Lassen sie das Elektrowerkzeug nur von qualifiziertem Fachpersonal und nur mit Original-Ersatzteilen reparieren.** Damit wird sichergestellt, dass die Sicherheit des Elektrowerkzeugs erhalten bleibt.
- Befolgen Sie die Anweisungen zum Schmieren und Wechseln von Zubehörteilen.

Spezielle Sicherheitshinweise

- **Fassen sie das Elektrowerkzeug nur an isolierten Griffflächen an, wenn sie Arbeiten ausführen, bei denen das Einsatzwerkzeug verborgene Stromleitungen oder das eigene Netzkabel treffen kann.** Kontakt mit einer spannungsführenden Leitung setzt auch freiliegende Metallteile des Elektrowerkzeugs unter Spannung und führt zu einem Stromschlag.
- **Ohrenschutz tragen.** Belastung durch Lärm kann zu Hörschäden führen.

Sicherheitshinweise für die Verwendung des Elektrowerkzeugs



- Das Werkstück muss befestigt sein. Verwenden Sie feststehende Geräte oder Schraubstock, um das Werkstück zu befestigen. Das Werkstück wird sicherer befestigt sein, als wenn es mit den Händen gehalten wird.
- Da Asbest Krebs verursachen kann, dürfen keine asbesthaltigen Materialien verarbeitet werden.
- Das Elektrowerkzeug kann erst dann abgelegt werden, wenn alle Teile des Elektrowerkzeugs vollständig zum Stillstand gekommen sind. Das Zubehör auf dem Elektrowerkzeug kann während der Arbeit eingeklemmt werden, was die Kontrolle des Elektrowerkzeugs erschweren kann.
- Verwenden Sie einen geeigneten Detektor, um versteckte Stromkabel zu finden, oder besorgen Sie sich entsprechende Informationen von dem lokalen Stromversorgungsunternehmen. Anbohren von elektrischen Leitungen wird Feuer und Stromschlag verursachen. Beschädigte Gasleitungen werden zur Explosion führen. Wenn Wasserleitungen angebohrt werden, werden dadurch Sachschäden verursacht werden.
- Wenn ein Zubehörteil auf dem Elektrowerkzeug eingeklemmt wird, das Elektrowerkzeug ausschalten und Ruhe bewahren. Zu diesem Zeitpunkt wird das Elektrowerkzeug ein extrem hohes Reaktionsdrehmoment erzeugen, dass zum Rückschlag führen wird. Das am Elektrowerkzeug installierte Zubehörteil kann eingeklemmt werden, beispielsweise bei Hyperladung des Elektrowerkzeugs oder durch Verdrehen des Zubehörteils am Elektrowerkzeug während der Arbeit.
- Halten Sie das Elektrowerkzeug nur an den isolierten Griffflächen, wenn Sie Arbeiten ausführen, bei de-

nen die Gefahr besteht, dass das Zubehör verborgene Kabel oder das eigene Kabel abtrennt. Bei Kontakt mit einem stromführenden Kabel können die freiliegenden Metallteile des Elektrowerkzeugs ebenfalls stromführend werden, so dass der Benutzer einen Stromschlag erleiden kann.

- Während der Arbeit müssen Sie das Elektrowerkzeug fest halten und fest stehen. Sie sollten das Elektrowerkzeug mit beiden Händen halten.
- Bei der Arbeit mit dem Elektrowerkzeug muss der Schalter am Griff gedrückt gehalten werden.
- Schalten Sie das Motor des Elektrowerkzeugs im belasteten Zustand nicht aus.
- Entfernen Sie nie Späne oder Splinter, wenn der Motor Ihres Elektrowerkzeugs läuft.
- Verwenden Sie nur Zubehör ohne Mängel - es wird die Arbeit mit dem Elektrowerkzeug erleichtern.
- Es ist strengstens verboten, die Konstruktion der Bohrer zu ändern und entfernbare Düsen und Zubehörteile zu verwenden, die für dieses Elektrowerkzeug nicht vorgesehen sind.
- Üben Sie keinen übermäßigen Druck bei der Verwendung des Elektrowerkzeugs aus - der Bohrer kann verkanten und den Motor überlasten.
- Lassen Sie nicht zu, dass der Bohrer im zu bearbeitenden Material verklemmt. Wenn dies der Fall ist, bitte nicht versuchen, den Bohrer mittels Elektrowerkzeugmotor zu lösen. Dies kann das Elektrowerkzeug kaputt machen.
- Es ist streng verboten, im Material verklemmte Bohrer mit einem Hammer oder anderen Gegenständen auszuschlagen - Metallsplinter können sowohl den Bediener als auch Personen in der Nähe verletzen.
- Vermeiden Sie eine Überhitzung des Elektrowerkzeugs, wenn es für eine lange Zeit verwendet wird.



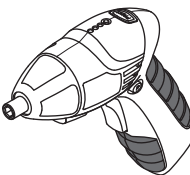



In der Gebrauchsanweisung verwendete Symbole

Die folgenden Symbole werden in der Gebrauchsanweisung verwendet, bitte ihre Bedeutung merken. Die korrekte Interpretation der Symbole ermöglicht die korrekte und sichere Nutzung des Elektrowerkzeuges.

Symbol	Bedeutung
	Akkuschrauber Grau markierte Sektionen - weicher Griff (mit isolierter Oberfläche).
	Seriennummernaufkleber: CT ... - Modell; XX - Datum der Herstellung; XXXXXXX - Seriennummer.

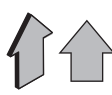

Alle Sicherheitsregelungen und Anweisungen lesen.

Symbol	Bedeutung
	Sicherheitsbrille tragen.
	Eine Staubschutzmaske tragen.
	Akkuladezeit.
	Bewegungsrichtung.
	Umdrehungsrichtung.
	Geschlossen.
	Offen.
	Ein Zeichen, das die Konformität des Produkts mit den wesentlichen Anforderungen der EU-Richtlinien und der harmonisierten EU-Standards zertifiziert.



Achtung. Wichtig.



Nützliche Hinweise.



Schutzhandschuhe tragen.



Elektrowerkzeug nicht in den Hausmüll entsorgen.

Elektrowerkzeug - Bestimmungsgemäßer Gebrauch

Das Elektrowerkzeug ist dafür konzipiert Befestigungselemente mit Gewinde zu lösen oder festzuziehen (Bolzen, Muttern, Schrauben, Bolzenschrauben, etc.). Außerdem lassen sich mit diesen Elektrowerkzeugen Löcher mit kleinem Durchmesser in verschiedene Materialien bohren (Metall, Holz, Kunststoff usw.).

Elektrowerkzeug Einzelteile

- 1 LED-Lampe (vorn)
- 2 Werkzeughalter (mit Spannbuchse)
- 3 Spannbuchse
- 4 Drehmomentregler
- 5 Gehäuse
- 6 Anzeige des Akkuladestands
- 7 Kontrollschalter des Akkuladestands
- 8 Drehgriff-Feststellung
- 9 Lüftungsschlitze
- 10 Umkehrschalter
- 11 Ein- / Ausschalter
- 12 Drehgriff
- 13 Buchse für Netzteilstecker
- 14 LED-Lampe (hinten)
- 15 Stromversorgungskabel *
- 16 Ein- / Aus-Taste der LED-Lampe
- 17 Werkzeughalter (mit Magnet)
- 18 Schraubendreher-Bit (einseitig, 25 mm) *
- 19 Schraubendreher-Bit (doppelseitig, 50 mm) *
- 20 Magnethalter *
- 21 Schraubendreher-Bit (einseitig, 50 mm) *
- 22 Bohrer-Bit (1/4"-Skt.schaft) *
- 23 Adapter für Steckschlüssel (1/4" Skt. auf 1/4" Vkt.) *
- 24 Steckschlüssel *
- 25 Anzeige (grün)
- 26 Anzeige (gelb)
- 27 Anzeige (rot)

* Zubehör

Abgebildetes oder beschriebenes Zubehör gehört teilweise nicht zum Lieferumfang.

Installation und Regelung der Elektrowerkzeugteile

Zuerst muss der Umschalter 10 in die Mitte geschoben werden.



Montage / Demontage / Aufstellung einiger Elemente ist für alle Elektrowerkzeug-Modelle gleich, in diesem Fall sind in der Abbildung keine besonderen Modelle angezeigt.

Montage / Austausch von Werkzeug (siehe Abb. 1-3)



Der Bohrer wird bei längerem Gebrauch warm und darf nur mit Handschuhen angefasst werden.

[CT22023]

- Montieren Sie das Zubehör im Werkzeughalter 17 oder tauschen Sie es aus, siehe Abbildung 1. **Achtung:** in den Werkzeughalter 1 ist ein Magnet integriert, aus diesem Grund wird vom Einbau doppelseitiger Schraubendreher abgeraten. Sie können aufgrund der kleinen Kontaktfläche des Schraubendreheres mit dem Magneten nicht sicher im Werkzeughalter 17 befestigt werden, und das Ende des Schraubendreheres kann den Magneten zerstören.
- Für den Einsatz von Steckschlüssel 23 muss zuerst der Adapter 24 montiert werden (siehe Abb. 1).

- Schieben Sie die Spannbuchse 3 nach hinten und halten Sie sie in dieser Position (siehe Abb. 2.1-2.2).
- Werkzeug montieren oder austauschen. **Achtung:** verwenden Sie Zubehörteile mit kreisförmiger Nut am Schaftende, um eine sichere Arretierung des Zubehörs im Werkzeughalter 2 zu gewährleisten.
- Lösen Sie die Spannbuchse 3.
- Für kurze Schraubendreher-Bits 18 (oder Adapter 24) verwenden Sie für eine zuverlässige Befestigung den magnetischen Halter 20 (siehe Abb. 3).

Laden des Akkus

Erste Inbetriebnahme des Elektrowerkzeuges

Das Elektrowerkzeug wird mit einem teilweise geladenen Akku geliefert. Vor dem ersten Gebrauch muss die Batterie vollständig aufgeladen werden (für die erste Aufladung wird eine Ladedauer von 7 Stunden empfohlen).

Ladevorgang (siehe Abb. 4)

- Umschalter 10 in die Mitte schieben.
- Stecken Sie den Stecker des Netzteils 15 in Buchse 13 (siehe Abb. 4.1).
- Schließen Sie das Netzteil 15 ans Netz an.
- Während des Ladevorgangs leuchtet Anzeige 27. Nach Beendigung des Ladevorgangs erlischt Anzeige 27 (siehe Abb. 4.2).
- Nach Beendigung des Ladevorgangs trennen Sie das Netzteil 15 vom Netz und ziehen den Stecker des Netzteils 15 aus der Buchse 13.



Während des Ladevorgangs können der Akku des Elektrowerkzeuges und das Netzteil 15 heiß werden - dies ist normal und kein Problem.



Das Elektrowerkzeug darf während des Ladevorgangs nicht benutzt werden. Der Akku des Elektrowerkzeuges nimmt dadurch Schaden.

Ein- / Ausschalten des Elektrowerkzeuges

Sicherstellen, dass sich der Umschalter 10 nicht in der mittleren Position befindet; andernfalls ist der Ein- / Ausschalter 11 blockiert.

Einschalten:

Ein- / Ausschalter 11 drücken.

Ausschalten:

Ein- / Ausschalter 11 loslassen.

Funktionsmerkmale des Elektrowerkzeuges

Akku

Der Akku des Elektrowerkzeuges besitzt ein Sicherheitssystem zum Schutz vor Tiefentladung. Im Falle ei-

ner vollständigen Entladung wird das Elektrowerkzeug automatisch ausgeschaltet. **Achtung: versuchen Sie nicht, das Elektrowerkzeug einzuschalten, wenn das Schutzsystem aktiviert ist, ansonsten kann der Akku des Elektrowerkzeuges beschädigt werden.**

Temperaturschutz

Das Temperaturschutzsystem ermöglicht die automatische Abschaltung des Elektrowerkzeugs im Falle einer Überladung oder falls der Akku eine Temperatur von 70°C übersteigt. Das System garantiert den Schutz des Elektrowerkzeugs vor Schäden im Falle einer Nichteinhaltung der Arbeitskonditionen.

Anzeigen für den Ladezustand des Akkus (siehe Abb. 4.2)

Drücken Sie auf die Taste **7**, damit die Anzeigen **25, 26, 27** den Ladezustand des Akkus anzeigen (siehe Abb. 4.2).

- Anzeigen **25, 26, 27** leuchten auf - Akku zu 100% geladen;
- anzeigen **26, 27** leuchten auf - Akku zu 50% geladen;
- anzeige **27** leuchtet auf - Akku entladen.

LED-Lampe (vorn) (siehe Abb. 5.1)

Wenn der Ein- / Ausschalter **11** gedrückt wird, wird die LED-Lampe **1** (vorn) automatisch eingeschaltet, um das Arbeiten auch bei schlechten Lichtverhältnissen zu ermöglichen.

Modell **CT22023** - bei diesem Modell kann die LED-Lampe **1** (vorn) mit der Taste **16** ein- bzw. ausgeschaltet werden (siehe Abb. 5.1).

LED-Lampe (hinten) (siehe Abb. 5.2)

[CT22024]

Die LED-Lampe **14** (hinten) erlaubt die Verwendung des Elektrowerkzeugs für die Beleuchtung.

- Drücken Sie kurz auf das Glas der LED-Lampe **14** (hinten), um die Lampe einzuschalten (siehe Abb. 5.2).
- Drücken Sie noch einmal kurz auf das Glas der LED-Lampe **14** (hinten), um die Lampe auszuschalten.

Drehmomentregler

[CT22024, CT22025]

Mit dem Regler **4** wird von insgesamt Drehmomentstufen die am besten geeignete ausgewählt.

Für die Durchführung von Bohrarbeiten sollte der Drehmomentregler **4** in die Position "MAX" (Modell **CT22024**) oder "Drill" (Modell **CT22025**) gestellt werden.

Umschalten der Drehrichtung



Die Drehrichtung darf erst geändert werden, wenn der Motor völlig zum Stillstand gekommen ist; andernfalls kann das Elektrowerkzeug beschädigt werden.

Drehrichtung rechts (Bohren, Schrauben eindrehen) - schieben Sie den Umschalter **10** nach links schieben.

Drehrichtung links (Schrauben lösen) - schieben Sie den Umschalter **10** nach rechts schieben.

Automatische Spindelsperre

Wenn der Ein- / Ausschalter **11** nicht gedrückt wird ist die Spindel des Elektrowerkzeugs gesperrt. Dies ermöglicht es Ihnen, das Elektrowerkzeug als normalen Schraubendreher zu benutzen (so kann es zum Beispiel zum manuellen Festziehen von Schrauben benutzt werden, wenn der Akku fast leer ist).

Drehgriff (siehe Abb. 6)

Der Drehgriff **12** kann in zwei unterschiedliche Positionen in Bezug auf die Horizontalachse des Gehäuses **5** eingestellt werden (siehe Abb. 6). So kann der Ein- / Ausschalter **10** in die bequemste Arbeitsposition gebracht werden und ermöglicht auch Arbeiten an schwer zugänglichen Stellen.

- Drücken Sie auf den Feststellknopf **8** und drehen Sie, während Sie diesen in Position halten, den Drehgriff **12** wie in Abb. 6 gezeigt.
- Lassen Sie den Feststellknopf **8** los.
- Um den Drehgriff **12** wieder in seine ursprüngliche Position zu bringen, führen Sie die obigen Schritte in umgekehrter Reihenfolge aus. **Achtung: der Drehgriff 12 lässt sich nur in eine Richtung drehen.**

Tipps zum Arbeiten mit Elektrowerkzeugen

- Bauen Sie das Zubehör wie oben beschrieben ein.
- Schalten Sie das Elektrowerkzeug stets aus, ehe Sie das Zubehör an der Befestigung anbringen. Drehendes Zubehör kann herausrutschen oder die Aufnahme der Befestigung beschädigen.
- Zum Bohren muss Sonderzubehör (Bohrer-Bits mit Sechskantschaft 1/4") verwendet werden, das den empfohlenen Bohrdurchmesser nicht überschreiten darf.
- Bohrerbit regelmäßig schmieren, wenn in Metall gebohrt wird (außer Nichteisenmetalle und deren Legierungen).
- Schrauben lassen sich leichter eindrehen, wenn zuerst ein Loch mit etwa 2/3 des Durchmessers der Schraube vorgebohrt wird. Zudem wird verhindert, dass das Werkstück bricht.

Elektrowerkzeug - Wartung und vorbeugende Maßnahmen

Zuerst muss der Umschalter 10 in die Mitte geschoben werden.

Anweisungen zur Instandhaltung des Akkus

- Laden, bevor Akku vollständig entladen ist. Bei schwacher Stromversorgung Arbeit unterbrochen und Akku laden.
- Akku nicht überladen, das verkürzt seine Lebensdauer.
- Akku bei Zimmertemperatur von 10°C bis 40°C (50°F - 104°F) laden.

- Akku , wenn er längere Zeit nicht benutzt wird, alle 6 Monate laden.
- Verschlossene Akkus rechtzeitig ersetzen. Nachlassende Leistung oder deutlich kürzere Laufzeiten des Elektrowerkzeugs sind ein Hinweis darauf, dass der Akku verschlissen ist und ausgetauscht werden sollte. Beachten Sie, dass sich der Akku bei Temperaturen unter 0°C schneller entlädt.
- Falls das Elektrowerkzeug lange ohne Benutzung gelagert wurde wird empfohlen, den Akku bei Raumtemperatur zu lagern, die Akkuladung sollte bei 50% liegen.

Reinigung des Elektrowerkzeuges

Die regelmäßige Reinigung Ihres Elektrowerkzeuges ist eine unerlässliche Voraussetzung für lange Lebensdauer. Reinigen Sie das Elektrowerkzeug, indem Sie Druckluft durch die Luftschlitze **9** blasen.

After-Sales Service und Anwendungsdienstleister-Service

Unser After-Sales-Service beantwortet Ihre Fragen zur Instandhaltung und Reparatur Ihres Produkts sowie zu Ersatzteilen. Informationen über unsere Servicestellen, Teile-Diagramme und Informationen finden Sie außerdem unter: www.crown-tools.com.

Transport des Elektrowerkzeuges

- Während des Transports darf kategorische kein mechanischer Druck auf die Verpackung ausgeübt werden.

- Beim Abladen / Aufladen ist es unzulässig, irgendeine Technologie zu verwenden, die auf dem Grundsatz der befestigenden Verpackung beruht.

Li-Ion Batterie

Die Li-Ion enthaltenden Batterien fallen unter die Bestimmungen des Gefahrgutrechts. Der Benutzer kann die Batterien ohne weitere Anforderungen auf der Straße transportieren.

Wenn der Transport von Dritten durchgeführt wird (z.B. Lufttransport oder Spedition) müssen besondere Anforderungen an Verpackung und Etikettierung beachtet werden. Es ist erforderlich, zur Vorbereitung des zu versendenden Gegenstands einen Experten für Gefahrgut zu konsultieren.

Batterien dürfen nur transportiert werden, wenn das Gehäuse unbeschädigt ist. Kontakte isolieren bzw. abkleben und die Batterie so einpacken, dass sie in der Verpackung nicht verrutschen kann. Bitte auch mögliche, detaillierte nationale Regelungen beachten.

Umweltschutz





Rohstoffrückgewinnung statt Müllentsorgung.

Elektrowerkzeug, Zubehör und Verpackung zur umweltfreundlichen Entsorgung trennen.

Zum sortenreinen Recycling sind Kunststoffteile gekennzeichnet.

Diese Anleitung ist aus chlorfrei gefertigtem Recycling-Papier hergestellt.

Power tool specification

Cordless screwdriver		CT22023	CT22024	CT22025
Power tool code		see page 8		
Rated voltage	[V]	3,6	3,6	3,6
No-load speed	[min ⁻¹]	200	200	200
Battery type		Li-Ion	Li-Ion	Li-Ion
Battery charging time	[min]	180	210	180
Battery capacity	[Ah]	1,3	1,5	1,3
Max. torque	[Nm]	3	3,5	3
Number of stages of rotation torque		—	6+1	8+1
Tool holder type	[mm] [inches]	 6,35 1/4"	 6,35 1/4"	 6,35 1/4"
Drilling output:				
- steel	[mm] [inches]	3 1/8"	3 1/8"	3 1/8"
- wood	[mm] [inches]	5 13/64"	5 13/64"	5 13/64"
Max. screw diameter	[mm] [inches]	4 5/32"	4 5/32"	4 5/32"
Weight	[kg] [lb]	0,39 0,86	0,45 0,99	0,42 0,93
Sound pressure	[dB(A)]	—	—	—
Acoustic power	[dB(A)]	—	—	—
Weighted vibration	[m/s ²]	—	—	—

Noise information



Always wear ear protection if the sound pressure exceed 85 dB(A).

Certification manager

Wu Cunzhen

Wu Cunzhen

Merit Link International AG
Stabio, Switzerland, 02.03.2020

CE Declaration of conformity

We declare under our sole responsibility that the product described under "Power tool specifications" is in conformity with all relevant provisions of the directives 2006/42/EC including their amendments and complies with the following standards:

EN 62841-1:2015,
EN 62841-2-2:2014,
EN 55014-1:2017,
EN 55014-2:2015.



WARNING - To reduce the risk of injury, user must read instruction manual!

General safety rules



WARNING! Read all safety warnings, instructions, illustrations and specifications provided with this power tool. Failure to follow the warnings and instructions may result in electric shock, fire and / or serious injury.

Save all warnings and instructions for future reference.

The term "power tool" in the warnings refers to your mains-operated (corded) power tool or battery-operated (cordless) power tool.

Work area safety

- **Keep work area clean and well lit.** Cluttered or dark areas invite accidents.
- **Do not operate power tools in explosive atmospheres, such as in the presence of flammable liquids, gases or dust.** Power tools create sparks which may ignite the dust or fumes.
- **Keep children and bystanders away while operating a power tool.** Distractions can cause you to lose control.

Electrical safety

- **Power tool plugs must match the outlet. Never modify the plug in any way. Do not use any adapter plugs with earthed (grounded) power tools.** Unmodified plugs and matching outlets will reduce risk of electric shock.
- **Avoid body contact with earthed or grounded surfaces, such as pipes, radiators, ranges and refrigerators.** There is an increased risk of electric shock if your body is earthed or grounded.
- **Do not expose power tools to rain or wet conditions.** Water entering a power tool will increase the risk of electric shock.
- **Do not abuse the cord. Never use the cord for carrying, pulling or unplugging the power tool. Keep cord away from heat, oil, sharp edges or moving parts.** Damaged or entangled cords increase the risk of electric shock.
- **When operating a power tool outdoors, use an extension cord suitable for outdoor use.** Use of a cord suitable for outdoor use reduces the risk of electric shock.
- **If operating a power tool in a damp location is unavoidable, use a residual current device (RCD) protected supply.** Use of an RCD reduces the risk of electric shock. NOTE! The term "residual current device (RCD)" may be replaced by the term "ground fault circuit interrupter (GFCI)" or "earth leakage circuit breaker (ELCB)".
- **Warning!** Never touch the exposed metal surfaces on gearbox, shield, and so on because touching metal surfaces will be interfered with the electromagnetic wave, thus causing potential injury or accidents.

Personal safety

- **Stay alert, watch what you are doing and use common sense when operating a power tool. Do not use a power tool while you are tired or under the influence of drugs, alcohol or medication.** A moment of inattention while operating power tools may result in serious personal injury.
- **Use personal protective equipment. Always wear eye protection.** Protective equipment such as dust mask, non-skid safety shoes, hard hat, or hearing protection used for appropriate conditions will reduce personal injuries.
- **Prevent unintentional starting. Ensure the switch is in the off-position before connecting to power source and / or battery pack, picking up or carrying the tool.** Carrying power tools with your finger on the switch or energising power tools that have the switch on invites accidents.
- **Remove any adjusting key or wrench before turning the power tool on.** A wrench or a key left at-

tached to a rotating part of the power tool may result in personal injury.

- **Do not overreach. Keep proper footing and balance at all times.** This enables better control of the power tool in unexpected situations.
- **Dress properly. Do not wear loose clothing or jewellery. Keep your hair, clothing and gloves away from moving parts.** Loose clothes, jewellery or long hair can be caught in moving parts.
- **If devices are provided for the connection of dust extraction and collection facilities, ensure these are connected and properly used.** Use of dust collection can reduce dust-related hazards.
- **Do not let familiarity gained from frequent use of tools allow you to become complacent and ignore tool safety principles.** A careless action can cause severe injury within a fraction of a second.
- **Warning!** Power tools can produce an electromagnetic field during operation. This field may under some circumstances interfere with active or passive medical implants. To reduce the risk of serious or fatal injury, we recommend persons with medical implants to consult their physician and the medical implant manufacturer before operating this power tool.

Power tool use and care

- The persons with lowered psychophysical or mental aptitudes as well as children can not operate the power tool, if they are not supervised or instructed about use of the power tool by a person responsible for their safety.
- **Do not force the power tool. Use the correct power tool for your application.** The correct power tool will do the job better and safer at the rate for which it was designed.
- **Do not use the power tool if the switch does not turn it on and off.** Any power tool that cannot be controlled with the switch is dangerous and must be repaired.
- **Disconnect the plug from the power source and / or the battery pack from the power tool before making any adjustments, changing accessories, or storing power tools.** Such preventive safety measures reduce the risk of starting the power tool accidentally.
- **Store idle power tools out of the reach of children and do not allow persons unfamiliar with the power tool or these instructions to operate the power tool.** Power tools are dangerous in the hands of untrained users.
- **Maintain power tools. Check for misalignment or binding of moving parts, breakage of parts and any other condition that may affect the power tool's operation.** If damaged, have the power tool repaired before use. Many accidents are caused by poorly maintained power tools.
- **Keep cutting tools sharp and clean.** Properly maintained cutting tools with sharp cutting edges are less likely to bind and are easier to control.
- **Use the power tool, accessories and tool bits etc. in accordance with these instructions, taking into account the working conditions and the work to be performed.** Use of the power tool for operations different from those intended could result in a hazardous situation.
- **Keep handles and grasping surfaces dry, clean and free from oil and grease.** Slippery handles and grasping surfaces do not allow for safe handling and control of the tool in unexpected situations.
- Note that when you operate a power tool, please hold the auxiliary handle correctly, which is helpful

when controlling the power tool. Therefore, proper holding can reduce the risk of accidents or injuries.

Battery tool use and care



WARNING! Read all safety warnings and all instructions.

- **Recharge only with the charger specified by the manufacturer.** A charger that is suitable for one type of battery pack may create a risk of fire when used with another battery pack.
- **Protect the battery charger from rain and moisture.** The penetration of water in a battery charger increases the risk of electric shock.
- **Do not charge other batteries.** The battery charger is suitable only for charging lithium ion batteries within the listed voltage range. Otherwise there is danger of fire and explosion.
- **Keep the battery charger clean.** Contamination may cause the danger of electric shock.
- **Check the battery charger, cable and plug each time before using. Do not use the battery charger when defects are detected. Do not open the battery charger yourself and have it repaired only by qualified personnel using original spare parts.** Damaged battery chargers, cables and plugs increase the risk of electric shock.
- **Do not operate the battery charger on easily inflammable surfaces (e.g. , paper , textiles , etc.) or in combustible environments.** There is danger of fire due to the heating of the battery charger during charging.

Service

- **Have your power tool serviced by a qualified repair person using only identical replacement parts.** This will ensure that the safety of the power tool is maintained.
- Follow instruction for lubricating and changing accessories.

Special safety warnings

- **Hold power tool by insulated gripping surfaces, when performing an operation where the cutting accessory may contact hidden wiring or its own cord.** Cutting accessory contacting a "live" wire may make exposed metal parts of the power tool "live" and could give the operator an electric shock.
- **Wear ear protectors** Exposure to noise can cause hearing loss.

Safety guidelines during power tool operation

- The workpiece shall be fastened. Fixed devices or vice shall be used to fasten the workpiece, which will be more secure than holding the workpiece with your hands.
- Considering that asbestos may cause cancer, asbestos - containing materials shall not be processed.
- The power tool could be put down only after the parts of power tool is completely static. Accessory on the power tool might be clamped during work, which may make it difficult for you to control the power tool.

- Appropriate detector shall be used to find the location of hidden power wires. Or you should obtain relevant information from local power supply unit. Drilling electric wires will cause fire and electric shock. Damaged gas pipe will cause explosion. If water pipes are punctured, damage will be caused to property.
- In case a accessory installed on the power tool is clamped, you shall shut down the power tool and stay calm. At that time, the power tool will produce extremely high reactive torque thus resulting in return stroke. The accessory installed on the power tool are likely to be clamped, for example: hypercharge of power tool or skewing of accessory installed on the power tool during work.
- If hidden electric wires or power lines of the power tool itself might be cut off during work, you must hold the insulated handle to operate the power tool. When the power tool is in touch with a charged line, the metal parts on the power tool will conduct electricity and may cause the operator to get an electric shock.
- During work, you must tightly hold the power tool and ensure you stand firmly. You should hold the power tool with your hands.
- When operating and using the power tool, you can only hold switch position of the main handle rather than other parts.
- Avoid stopping an power tool motor when loaded.
- Never remove any chips or fragments with your power tool's motor running.
- Use accessories without defects - it will make working with the power tool easier.
- The modification of the drill bits design and the use of removable orifices and accessories not envisaged for this power tool is strictly forbidden.
- Do not apply excessive pressure when operating the power tool - it can jam the drill bit and overload the engine.
- Do not allow drill bits to jam in the material processed. If this occurs, do not try to release them by means of the power tool engine. This can put the power tool out of order.
- Striking out drill bits jammed in the material processed with a hammer or other objects is strictly forbidden - metal fragments can hurt both the operator and the people nearby.
- Avoid overheating your power tool, when using it for a long time.

Symbols used in the manual

Following symbols are used in the operation manual, please remember their meanings. Correct interpretation of the symbols will allow correct and safe use of the power tool.

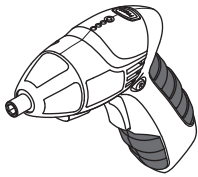
Symbol	Meaning
	Cordless screwdriver Sections marked gray - soft grip (with insulated surface).

Symbol	Meaning
	Serial number sticker: CT ... - model; XX - date of manufacture; XXXXXXX - serial number.

	Read all safety regulations and instructions.
--	---

	Wear safety goggles.
--	----------------------

	Wear a dust mask.
--	-------------------

	Battery charging time.
--	------------------------

	Movement direction.
--	---------------------

	Rotation direction.
--	---------------------

	Locked.
--	---------

	Unlocked.
---	-----------

	A sign certifying that the product complies with essential requirements of the EU directives and harmonized EU standards.
--	---

	Attention. Important.
--	-----------------------

	Useful information.
--	---------------------

	Wear protective gloves.
--	-------------------------

Symbol	Meaning
	Do not dispose of the power tool in a domestic waste container.

Power tool designation

The power tool has been designed to unscrew and to tighten threaded fastening elements (bolts, nuts, screws, bolt screws, etc.).

Also, these power tools allows to drill holes of small diameters in various materials (metal, wood, plastic, etc.).

Power tool components

- 1 LED flashlight (front)
- 2 Tool holder (with fixing bush)
- 3 Fixing bush
- 4 Torque regulator
- 5 Body
- 6 Indicators of the state of battery charge
- 7 Control button of the state of battery charge
- 8 Turn handle lock
- 9 Ventilation slots
- 10 Reverse switch
- 11 On / off switch
- 12 Turn handle
- 13 Socket for power unit connector
- 14 LED flashlight (back)
- 15 Power unit *
- 16 On / off button of front LED flashlight
- 17 Tool holder (with magnet)
- 18 Screwdriver bit (one-sided, 25 mm) *
- 19 Screwdriver bit (double-sided, 50 mm) *
- 20 Magnetic holder *
- 21 Screwdriver bit (one-sided, 50 mm) *
- 22 Drill bit (1/4" hex shank) *
- 23 Adapter for socket wrench (1/4" hex to 1/4" square) *
- 24 Socket wrench *
- 25 Indicator (green)
- 26 Indicator (yellow)
- 27 Indicator (red)

* Optional extra

Not all of the accessories illustrated or described are included as standard delivery.

Installation and regulation of power tool elements

Before execution of any procedures, centre the reverse switch 10.

 **Mounting / dismantling / setting-up of some elements is the same for all power tool models, in this case specific models are not indicated in the illustration.**



With long-term use the drill bit may become very warm; use gloves to remove it.

[CT22023]

- Mount / replace the accessories into tool holder 17, as shown onto fig. 1. **Attention: the tool holder 1 has a built-in magnet, therefore it is not recommended to install double-side screwdrivers into it. They can not be securely fixed in the tool holder 17 due to the small contact area of the screwdriver end with the magnet, while the end of the screwdriver can destroy the magnet.**
- For using socket wrenches 23 install adapter 24 at first (see fig. 1).

[CT22024, CT22025]

- Move backward the fixing bush 3 and hold it in this position (see fig. 2.1-2.2).
- Mount / replace the accessory. **Attention: use accessories that have circular groove at the stem end, their use will guarantee safe fixation of accessory in the tool holder 2.**
- Release the fixing bush 3.
- For short screwdriver bits 18 (or adapter 24) use the magnetic holder 20 for their reliable fixing (see fig. 3).

Charging procedure of the power tool battery

Initial operating of the power tool

The power tool is supplied with a partially charged battery. Before the first use, the battery must be fully charged (recommended time of first charge 7 hours).

Charging (see fig. 4)

- Centre the reverse switch 10.
- Connect the plug of power unit 15 to socket 13 (see fig. 4.1).
- Connect power unit 15 to the mains.
- During charging indicator 27 lit. When charging is complete, indicator 27 goes off (see fig. 4.2).
- When charging is complete, unplug power unit 15 from the mains and disconnect plug of power unit 15 from socket 13.



During charging the battery of the power tool and power unit 15 may become hot - it is no problem.



You can't use the power tool during charging. It will cause harm to the battery of power tool.

Switching the power tool on / off

Make sure that the reverse switch 10 is not centred, this blocks on / off switch 11.

Switching on:

Press on / off switch 11.

Switching off:

Release the on / off switch 11.

Design features of the power tool

Battery

The battery of the power tool is protected by the safety system against deep discharge. In case of complete discharge, the power tool is automatically switched off. **Attention: do not try to switch on the power tool when the protection system is activated the battery of the power tool can be damaged.**

Temperature protection

The temperature protection system enables to automatically deactivate the power tool in case of excess load or when the temperature of the battery is exceeding 70°C. The system guarantees protection of the power tool from damage in case of noncompliance with the operation conditions.

Indicators of the state of battery charge (see fig. 4.2)

With the push of the button 7 the indicators 25, 26, 27 shows the state of charge of the battery (see fig. 4.2).

- Indicators 25, 26, 27 light up - charge 100%;
- indicators 26, 27 light up - charge 50%;
- indicators 27 light up - battery discharged.

LED flashlight (front) (see fig. 5.1)

When the on / off switch 11 is pushed, the front LED flashlight 1 is automatically switched on that allows to carry out works in low light conditions.

For model CT22023 - it is possible to turn on / off the front LED flashlight 1 using button 16 (see fig. 5.1).

LED flashlight (back) (see fig. 5.2)

[CT22024]

Back LED flashlight 14 allows to use the power tool for lighting.

- Press and release onto glass of back LED flashlight 14 to switch it on (see fig. 5.2).
- Press and release onto glass of back LED flashlight 14 again to switch it off.

Torque regulator

[CT22024, CT22025]

Rotate the regulator 4 in order to set one of the torque values most suitable for the work performed.

It is recommended to set the torque regulator 4 into the position "MAX" (for CT22024) or "Drill" (for CT22025) to perform drilling.

Changing the rotational directions



Change the direction of rotation only after a full stop of the motor, acting otherwise may cause damage to the power tool.

Rotation to the right (drilling, screwing in) - move the reverse switch **10** to the left.

Rotation to the left (unscrewing) - move the reverse switch **10** to the right.

Spindle automatic locking

If the on / off switch **11** is not pressed, the spindle of the power tool is locked this enables to use the power tool as an ordinary screwdriver (for example it can be used to tighten manually screws or bolts, if the battery is low).

Turn handle (see fig. 6)

Turn handle **12** can be put into 2 positions relating to the horizontal axis of body **5** (see fig. 6). This allows on / off switch **10** to be put into the position most convenient for working and allows to work in hard to reach places.

- Press onto lock **8** and while holding it in position, rotate handle **12** as shown onto fig. 6.
- Release lock **8**.
- To rotate the turn handle **12** to its original position, repeat the above operations in reverse order. **Attention: it is possible to turn the handle 12 in only one direction.**

Recommendations on the power tool operation

- Install accessories as described above.
- Always turn off the power tool before installing it on the fastener. Rotating accessories can slip or damage the slot of the fastener.
- Special accessories (drill bits with hex shank 1/4") must be used for drilling and not exceed the recommended drilling diameter.
- Grease the drill bit regularly when drilling holes in metals (except drilling non-ferrous metals and their alloys).
- To make fastening of screws easier and in order to prevent cracking of the work pieces, first drill a hole with a diameter equal to 2/3 of a diameter of the screw.

Power tool maintenance / preventive measures

Before execution of any procedures, centre the reverse switch **10**.

Battery maintenance instruction

- Charge timely before the battery is completely exhausted. Stop operation in low power and charge it immediately.
- Do not overcharge when the battery is full, otherwise it will shorten the life time.
- Charge battery in the room temperature of 10°C to 40°C (50°F to 104°F).
- Charge battery every 6 months without operation for a long time.

- Replace worn out batteries in time. Decline of production or a significantly shorter runtime of the power tool after charging indicates aging of the battery and the need for replacement. It should be taken into account that the battery may discharge faster if the works take place in the temperature below 0°C.
- In case of long time storage without use, it is recommended to store the battery at room temperature, it should be charged to 50%.

Cleaning of the power tool

An indispensable condition for a safe long-term exploitation of the power tool is to keep it clean. Regularly flush the power tool with compressed air through the ventilation slots **9**.

After-sales service and application service

Our after-sales service responds to your questions concerning maintenance and repair of your product as well as spare parts. Information about service centers, parts diagrams and information about spare parts can also be found under: www.crown-tools.com.

Transportation of the power tools

- Categorically not to drop any mechanical impact on the packaging during transport.
- When unloading / loading is not allowed to use any kind of technology that works on the principle of clamping packaging.

Li-Ion batteries

The contained Li-Ion batteries are subject to the Dangerous Goods Legislation requirements. The user can transport the batteries by road without further requirements.

When being transported by third parties (e.g.: air transport or forwarding agency), special requirements on packaging and labelling must be observed. For preparation of the item being shipped, consulting an expert for hazardous material is required. Dispatch batteries only when the housing is undamaged. Tape or mask off open contacts and pack up the battery in such a manner that it cannot move around in the packaging. Please also observe possibly more detailed national regulations.

Environmental protection



Recycle raw materials instead of disposing as waste.



Power tool, accessories and packaging should be sorted for environmental-friendly recycling.

The plastic components are labelled for categorized recycling. These instructions are printed on recycled paper manufactured without chlorine.

The manufacturer reserves the possibility to introduce changes.

English

Spécifications de l'outil électrique

Tournevis sans fil		CT22023	CT22024	CT22025
Code de l'outil électrique		voir la page 8		
Voltage gradué	[V]	3,6	3,6	3,6
Régime à vide	[min ⁻¹]	200	200	200
Type de batterie		Li-Ion	Li-Ion	Li-Ion
Temps de chargement de la batterie	min	180	210	180
Capacité de la batterie	[Ah]	1,3	1,5	1,3
Couple max.	[Nm]	3	3,5	3
Nombre de positions de couple de rotation		—	6+1	8+1
Type de système de port d'outil	[mm] [pouces]	 6,35 1/4"	 6,35 1/4"	 6,35 1/4"
Puissance de perçage:				
- acier	[mm] [pouces]	3 1/8"	3 1/8"	3 1/8"
- bois	[mm] [pouces]	5 13/64"	5 13/64"	5 13/64"
Max. diamètre de la vis	[mm] [pouces]	4 5/32"	4 5/32"	4 5/32"
Poids	[kg] [lb]	0,39 0,86	0,45 0,99	0,42 0,93
Pression acoustique	[dB(A)]	—	—	—
Puissance acoustique	[dB(A)]	—	—	—
Vibration	[m/s ²]	—	—	—

Bruit d'information



Portez toujours des protections pour les oreilles (casque) lorsque le niveau de pression acoustique est supérieur à 85 dB(A).

Gestionnaire de certification

Wu Cunzhen

Merit Link International AG
Stabio, Suisse, 02.03.2020

CE Déclaration de conformité

Nous déclarons sous notre propre responsabilité que le produit décrit sous "Spécifications de l'outil électrique" est en conformité avec toutes les dispositions des directives 2006/42/EC et leurs modifications ainsi qu'avec les normes suivantes :

EN 62841-1:2015,
EN 62841-2-2:2014,
EN 55014-1:2017,
EN 55014-2:2015.



AVERTISSEMENT - Pour diminuer le risque de blessure, l'utilisateur doit lire le manuel d'instruction !

Règles générales de sécurité



AVERTISSEMENT ! Lire tous les avertissements de sécurité, instructions, illustrations et spécifications fournis avec cet outil électrique. Le non-respect des avertissements et des instructions peut provoquer une décharge électrique, un feu et / ou des blessures graves.

Conserver tous les avertissements et instructions pour référence ultérieure.

Le terme " outil électrique " dans les avertissements fait référence à votre outil électrique alimenté sur secteur (à cordes) ou à l'outil électrique à pile (sans fil).

Sécurité de la zone de travail

- **Garder la zone de travail propre et bien éclairée.** Les zones encombrées ou obscures sont sources d'accidents.
- **Ne pas utiliser l'outil électrique dans des atmosphères explosives, par exemple en présence de liquides inflammables, de gaz ou de poussière.** Les outils électriques génèrent des étincelles qui peuvent enflammer la poussière ou les fumées.
- **Les enfants et les personnes présentes doivent se tenir éloignés lorsque vous utilisez un outil électrique.** Les distractions peuvent vous faire perdre le contrôle.

Sécurité électrique

- **Les fiches d'outils électriques doivent correspondre à la prise de courant. Ne jamais modifier les fiches. Ne pas utiliser d'adaptateur avec des outils électriques mis à la terre (à la masse).** Des fiches non modifiées et des prises adaptées réduiront le risque de décharge électrique.
- **Éviter tout contact corporel avec les surfaces mises à la terre ou à la masse, telles que les tuyaux, les radiateurs, les cuisinières et les réfrigérateurs.** Il y a un risque accru de choc électrique si votre corps est relié à la terre ou mis à la masse.
- **Ne pas exposer les outils électriques à la pluie ou aux conditions humides.** L'entrée d'eau dans un outil électrique augmente le risque d'électrocution.
- **Ne pas forcer le cordon. Ne jamais utiliser le cordon pour transporter, tirer ou débrancher l'outil électrique. Garder le cordon à l'écart de la chaleur, de l'huile, des bords coupants ou des parties mobiles.** Les câbles endommagés ou enchevêtrés augmentent le risque d'électrocution.
- **Pour une utilisation en extérieur de l'outil électrique, choisir une rallonge adaptée.** L'utilisation d'un cordon adapté à l'extérieur réduit le risque d'électrocution.
- **Si l'utilisation d'un outil électrique dans un endroit humide est inévitable, utiliser une alimentation protégée par un dispositif différentiel résiduel (DDR).** L'utilisation d'un DDR réduit le risque d'électrocution. REMARQUE ! Le terme " dispositif différentiel résiduel (DDR) " peut être remplacé par " disjoncteur-détecteur de fuites à la terre (DDFT) " ou " disjoncteur différentiel ".
- **Avertissement !** Ne jamais toucher les surfaces métalliques exposées sur la boîte de vitesses, le bouchon, etc., car les surfaces métalliques en contact sont en interférence avec l'onde électromagnétique, ce qui peut entraîner des blessures ou des accidents potentiels.

Sécurité personnelle

- **Rester attentif et vigilant, faire preuve de bon sens en utilisant un outil électrique. Ne pas utiliser d'outil électrique en cas de fatigue ou sous influence de drogues, alcool ou médicaments.**

Un moment d'inattention lors de l'utilisation des outils électriques peut entraîner des blessures graves.

- **Utiliser un équipement de protection personnelle. Toujours porter une protection oculaire.** L'utilisation d'équipement de protection tel que le masque antipoussière, les chaussures de sécurité antidérapantes, le casque ou les protections auditives dans des conditions appropriées permet de réduire les blessures corporelles.
- **Empêcher tout démarrage involontaire. S'assurer que le commutateur est en position off (arrêt) avant de connecter l'outil électrique à la source d'alimentation et / ou à la batterie, le retirer ou le transporter.** Transporter des outils électriques tout en ayant le doigt sur le commutateur ou des outils électriques avec le commutateur sur " On " est source d'accidents.
- **Retirer toute clé de réglage avant de mettre l'outil sous tension.** Une clé laissée attachée à une partie rotative de l'outil électrique peut entraîner des blessures corporelles.
- **Ne pas trop forcer. Garder une bonne assise et un bon équilibre à tout moment.** Cela permet un meilleur contrôle de l'outil électrique dans des situations inattendues.
- **Porter les vêtements appropriés. Ne pas porter de vêtements amples ou de bijoux. Vos cheveux, vêtements et gants ne doivent pas être à proximité des parties mobiles.** Les vêtements amples, les bijoux ou les cheveux longs peuvent se coincer dans des parties mobiles.
- **Si des appareils sont fournis pour la connexion des dispositifs d'extraction et de collecte de poussière, s'assurer qu'ils sont connectés et correctement utilisés.** L'utilisation de la collecte des poussières peut réduire les dangers liés à la poussière.
- **La familiarité acquise par une utilisation fréquente des outils ne doit pas vous faire devenir plus complaisant et ignorer les principes de sécurité des outils.** Une action négligente peut provoquer des blessures graves en une fraction de seconde.
- **Avertissement !** Les outils électriques peuvent produire un champ électromagnétique pendant le fonctionnement. Ce champ peut, dans certaines circonstances, interférer avec des implants médicaux actifs ou passifs. Pour réduire le risque de blessures graves ou mortelles, nous recommandons aux personnes ayant des implants médicaux de consulter leur médecin et le fabricant de l'implant médical avant d'utiliser l'outil électrique.

Utilisation et entretien de l'outil électrique

- L'utilisation de l'outil électrique par des personnes ayant des aptitudes psychophysiques ou mentales faibles et des enfants ne doit pas s'effectuer sans supervision ou formation relative à l'utilisation par une personne responsable de leur sécurité.
- **Ne pas forcer l'outil électrique. Utiliser l'outil électrique approprié à votre utilisation.** Un travail effectué avec un outil électrique approprié sera meilleur et plus sûr à la vitesse pour laquelle ce dernier a été conçu.
- **Ne pas utiliser l'outil électrique si le commutateur ne fonctionne pas.** Tout outil électrique qui ne peut pas être contrôlé avec le commutateur est dangereux et doit être réparé.
- **Débrancher la fiche de la source d'alimentation et / ou retirer la batterie de l'outil avant de procéder à des réglages, des changements d'accessoires**

ou ranger les outils électriques. De telles mesures de sécurité préventives réduisent le risque de démarrage accidentel de l'outil électrique.

- **Mettre les outils électriques non utilisés hors de la portée des enfants et ne pas laisser pas les personnes ne connaissant pas l'outil électrique ou les instructions utiliser l'outil électrique.** Les outils électriques sont dangereux pour des personnes non formées.

- **Entretien des outils électriques. Vérifier tout désalignement ou entrave des parties mobiles, rupture des pièces et toute autre condition pouvant affecter le fonctionnement de l'outil électrique. En cas d'endommagement, réparer l'outil électrique avant utilisation.** De nombreux accidents sont causés par des outils électriques mal entretenus.

- **Conserver les outils de coupe affûtés et propres.** Les outils de coupe correctement entretenus avec des bords affûtés sont moins susceptibles de se coincer et sont plus faciles à contrôler.

- **Utiliser l'outil électrique, les accessoires et les outils, etc. conformément aux présentes instructions, en tenant compte des conditions de travail et du travail à effectuer.** L'utilisation de l'outil électrique pour des opérations différentes de celles prévues peut aboutir à une situation dangereuse.

- **Garder les poignées et les surfaces de préhension au sec, propres et exemptes d'huile et de graisse.** Des poignées et des surfaces de préhension glissantes ne permettent pas une manipulation et un contrôle sécurisés de l'outil dans des situations inattendues.

- Il convient de noter que pour utiliser un outil électrique, il est nécessaire de maintenir la poignée auxiliaire correctement, pour un contrôle correct de l'outil électrique. Par conséquent, un bon maintien peut réduire le risque d'accidents ou de blessures.

Utilisation et entretien des outils de la batterie



AVERTISSEMENTS ! Lisez tous les avertissements de sécurité et les instructions.

- **Rechargez uniquement avec le chargeur spécifié par le fabricant.** Un chargeur approprié pour un type de bloc batterie peut créer un risque d'incendie lorsqu'il est utilisé avec un autre bloc de batterie.

- **Protégez le chargeur de la batterie de la pluie ou de l'humidité.** La pénétration de l'eau dans le chargeur de la batterie augmente le risque choc électrique.

- **Ne chargez pas d'autres batteries.** Le chargeur de la batterie est approprié uniquement pour charger des batteries au lithium-ion dans la gamme de tension indiquée. Autrement, il existe un risque d'incendie et d'explosion.

- **Gardez le chargeur de la batterie propre.** La contamination peut provoquer un risque de choc électrique.

- **Vérifiez le chargeur de la batterie, le câble et la fiche chaque fois avant leur utilisation. N'utilisez pas le chargeur de batterie lorsque des défauts sont détectés. N'ouvrez pas le chargeur de batterie vous - même et ne le réparez que par du personnel qualifié à l'aide de pièces de rechange d'origine.** Les chargeurs de batterie, les câbles et les fiches endommagés augmentent le risque de choc électrique.

- **N'utilisez pas le chargeur de batterie sur des surfaces facilement inflammables (par exemple,**

papier, tissus, etc.) ou dans des environnements combustibles. Il existe un risque d'incendie pouvant être provoqué par le réchauffement du chargeur de la batterie durant chargement.

Entretien

- **L'entretien de votre outil électrique doit être effectué par un réparateur qualifié au moyen de pièces de remplacement identiques.** Cela garantira une sécurité de l'outil électrique en permanence.

- Suivre les instructions pour lubrifier et changer les accessoires.

Avertissements de sécurité spéciaux

- **Tenir l'outil électrique par des surfaces de préhension isolées, lors d'une opération où l'accessoire de coupe peut entrer en contact avec un câblage caché ou son propre cordon.** Un accessoire de coupe en contact avec un fil sous tension peut conduire à une mise sous tension des parties métalliques exposées et à une décharge électrique.

- Portez le casque de protection. L'exposition au bruit peut provoquer une perte de l'audition.

Précautions de sécurité pendant le fonctionnement de l'outil électrique

- La pièce à travailler doit être fixée. Utiliser des matériaux de fixation ou des étaux pour la fixer, afin de garantir une sécurité plus grande.

- L'amiante étant une cause de cancer, ne pas travailler sur des matériaux contenant de l'amiante.

- L'outil électrique peut être posé uniquement après que ses parties sont complètement statiques. L'accessoire sur l'outil électrique peut se serrer pendant le travail, ce qui peut compliquer le contrôle de l'outil électrique.

- Il est nécessaire d'utiliser un détecteur approprié pour déceler la location des fils électriques dissimulés. Sinon, obtenir les informations pertinentes auprès de l'unité d'alimentation électrique locale. Le forage de fils électriques provoque des incendies et des décharges électriques. Des conduites de gaz endommagées entraînent des explosions. Des conduites d'eau perforées peuvent provoquer des dommages.

- Dans le cas où un accessoire installé sur l'outil électrique est serré, éteindre l'outil électrique et rester calme. À ce moment, l'outil électrique produit un couple réactif extrêmement élevé, entraînant une course de retour. Des accessoires installés sur l'outil électrique sont susceptibles d'être serrés, par exemple : surcharge de l'outil électrique ou inclinaison des accessoires installés sur l'outil électrique pendant le travail.

- En cas de tronçonnage des fils ou de lignes électriques dissimulés de l'outil électrique, tenir la poignée isolée afin d'utiliser l'outil électrique. En cas de contact de l'outil électrique avec une ligne sous tension, les pièces métalliques sur l'outil électrique sont conductrices d'électricité et peuvent provoquer une décharge électrique.

- Lors de l'utilisation, tenir fermement l'outil électrique et s'assurer d'être en position stable. Tenir l'outil électrique avec les mains.

- Lors de l'utilisation de l'outil électrique, il est possible de maintenir uniquement la position du commutateur de la poignée principale plutôt que les autres parties.
- Éviter de couper le moteur d'un outil électrique lorsqu'il est en charge.
- Ne jamais retirer les éclats ou fragments lorsque le moteur de votre outil électrique est en marche.
- Utilisez des accessoires sans défauts - cela facilitera le travail de l'outil électrique.
- La modification dans la conception des mèches et l'utilisation d'orifices et accessoires amovibles non prévus pour cet outil électrique sont formellement interdites.
- Ne pas appliquer de pression excessive lors de l'utilisation de l'outil électrique sous risque de bloquer la mèche et de surcharger le moteur.
- Ne pas laisser les mèches se bloquer dans le matériau travaillé. Si cela se produit, ne pas essayer de les libérer au moyen de l'outil électrique. Il y a un risque de mise hors service de l'outil électrique.
- Il est strictement interdit de retirer les mèches bloquées dans le matériau travaillé avec un marteau ou d'autres objets. Les fragments de métal peuvent nuire à la fois à l'opérateur et aux personnes proches.
- Éviter la surchauffe de l'outil électrique en cas d'utilisation prolongée.

Symbole	Légende
	Temps de chargement de la batterie.
	Sens du mouvement.
	Sens de la rotation.
	Bloqué.
	Débloqué.
	Signe certifiant que l'article correspond aux directives CE et aux standards harmonisés de l'Union Européenne.

Les symboles utilisés dans le manuel d'utilisation

Le manuel d'utilisation utilise les symboles ci-dessous. Pensez à lire attentivement leur signification. La bonne interprétation des symboles permet de bien utiliser l'instrument en toute sécurité.

Symbole	Légende
	Tournevis sans fil Les zones grisées représentent une applique molle (à la surface isolée).

	Attention. Information importante.
	Information utile.
	Portez les gants de protection.
	Ne jetez pas l'outillage électrique avec les déchets ménagers.

	Étiquette avec le numéro d'usine: CT ... - modèle; XX - date de fabrication; XXXXXXX - numéro d'usine.
--	--

Désignation de l'outil électrique

L'outil électrique a été conçu pour visser et dévisser des éléments filetés (écrous, boulons, vis etc.). En outre, ces outils électriques permettent de percer des trous de petits diamètres dans divers matériaux (métal, bois, plastique, etc.).

	Lisez attentivement toutes les consignes de sécurité et les instructions.
	Portez les lunettes de protections.
	Portez le masque antipoussière.

Composants de l'outil électrique

- 1 Éclairage LED (avant)
- 2 Porte-embout (avec douille de fixation)
- 3 Bague de fixation
- 4 Régulateur de couple
- 5 Châssis
- 6 Voyant de charge de la batterie
- 7 Bouton de contrôle de charge de la batterie
- 8 Verrou de la poignée
- 9 Fentes d'aération
- 10 Interrupteur de sens inverse
- 11 Interrupteur marche / arrêt

- 12 Poignée
- 13 Prise pour le câble d'alimentation
- 14 Éclairage LED (arrière)
- 15 Unité d'alimentation *
- 16 Bouton marche / arrêt de l'éclairage LED
- 17 Porte-embout (avec aimant)
- 18 Embout de tournevis (unilatéral, 25 mm) *
- 19 Embout de tournevis (bilatéral, 50 mm) *
- 20 Aimant de retenue *
- 21 Embout de tournevis (unilatéral, 50 mm) *
- 22 Foret (queue hexagonale 1/4") *
- 23 Adaptateur pour clé à douille (hexagonal 1/4" à carré 1/4") *
- 24 Clé à douille *
- 25 Voyant (vert)
- 26 Voyant (jaune)
- 27 Voyant (rouge)

* Accessoires

Une partie des accessoires représentés et décrits ne figurent pas dans la livraison.

Installation et réglage des éléments de l'outil électrique

Avant l'exécution des procédures, positionnez l'interrupteur sur 10.



Le montage / démontage / réglage de certains éléments est le même que pour tous les modèles d'outils électriques; dans ce cas, les modèles spécifiques ne sont pas indiqués sur l'illustration.

Monter / remplacer les accessoires (voir les fig. 1-3)



Après une utilisation prolongée, le foret de la perceuse peut être échauffé; munissez-vous de gants pour le retirer.

[CT22023]

- Montez / remplacez les accessoires dans le porte-embout 17 comme montré sur la fig. 1. **Attention : le porte-embout 1 dispose d'un aimant intégré, il est donc déconseillé d'y installer des tournevis bilatéraux. Ces derniers ne peuvent pas être fixés de manière sûre dans le porte-embout 17, car la zone de contact de l'extrémité du tournevis avec l'aimant est réduite et l'extrémité du tournevis peut détruire l'aimant.**

- Pour utiliser les clés à douilles 23, installer d'abord l'adaptateur 24 (voir la fig. 1).

[CT22024, CT22025]

- Déplacez vers l'arrière la douille de fixation 3 et maintenez-la dans cette position (voir les fig. 2.1-2.2).
- Montez / remplacez l'accessoire. **Attention : utilisez des accessoires qui ont une gorge circulaire à l'extrémité de la tige, pour garantir une fixation sûre de l'accessoire dans le porte-outil 2.**
- Relâchez la douille de fixation 3.
- Pour fixer les embouts de tournevis courts 18 de manière sûre (ou pour l'adaptateur 24), utilisez le porte-embout magnétique 20 (voir la fig. 3).

Méthode de recharge de la batterie de l'outil électrique

Première utilisation de l'outil électrique

L'outil électrique est livré avec une batterie partiellement chargée. Avant la première utilisation, la batterie doit être complètement chargée (durée recommandée du premier cycle de charge 7 heures).

Recharge (voir la fig. 4)

- Positionner l'interrupteur au centre 10.
- Connectez la fiche du chargeur 15 à la prise 13 (voir la fig. 4.1).
- Branchez la fiche du chargeur 15 sur le secteur.
- Le voyant 27 est allumé pendant la charge. Le voyant 27 s'éteint lorsque la charge est terminée (voir la fig. 4.2).
- Lorsque la charge est terminée, débranchez le chargeur 15 du secteur et déconnectez la fiche du chargeur 15 de la prise 13.



En cours de charge, la batterie de l'outil électrique et l'unité d'alimentation 15 peuvent s'échauffer - ceci est normal.



Vous ne pouvez pas utiliser l'outil électrique en cours de charge. Ceci endommagera la batterie de l'outil électrique.

Mettre en marche / arrêter l'outil électrique

S'assurer que la position de l'interrupteur 10 n'est pas au centre; cela permet de verrouiller l'interrupteur marche / arrêt 11.

Activer:

Appuyer sur l'interrupteur marche / arrêt 11.

Désactiver:

Relâcher l'interrupteur marche / arrêt 11.

Caractéristiques de l'outil électrique

Batterie

La batterie de l'outil électrique est protégée par un système de sécurité contre la décharge profonde. En cas de décharge totale, l'outil électrique s'éteint automatiquement. **Attention : n'essayez pas d'allumer l'outil électrique lorsque le système de protection est activé, cela pourrait endommager la batterie de l'outil électrique.**

Protection contre la température

Le système de protection contre la température permet de couper automatiquement l'outil électrique en cas de surcharge ou lorsque la température de la batterie dépasse 70°C. Le système garantit que le système de protection de l'outil ne soit pas endommagé en cas de manque de conformité aux conditions d'utilisation.

Témoins de l'état de charge de la batterie (voir la fig. 4.2)

En appuyant sur le bouton **7**, les voyants **25**, **26** et **27** montrent l'état de charge de la batterie (voir la fig. 4.2).

- Voyants **25**, **26** et **27** allumés - charge à 100% ;
- voyants **26** et **27** allumés - charge à 50% ;
- voyant **27** allumé - batterie déchargée.

Éclairage LED (avant) (voir la fig. 5.1)

Lorsque l'interrupteur marche / arrêt **11** est enfoncé, l'éclairage LED avant **1** s'allume automatiquement ce qui vous permet de travailler dans des conditions de faible éclairage.

Pour les modèles **CT22023** - il est possible d'allumer / d'éteindre l'éclairage LED avant **1** avec le bouton **16** (voir la fig. 5.1).

Éclairage LED (arrière) (voir la fig. 5.2)

[CT22024]

L'éclairage LED arrière **14** permet d'utiliser l'outil électrique pour éclairer.

- Appuyez et relâchez le verre de l'éclairage LED arrière **14** pour l'allumer (voir la fig. 5.2).
- Appuyez une nouvelle fois et relâchez le verre de l'éclairage LED arrière **14** pour l'éteindre.

Régulateur de couple

[CT22024, CT22025]

Effectuer une rotation du régulateur **4** pour lui affecter l'une des valeurs pour le régulateur de couple.

Il est recommandé de régler le régulateur de couple **4** sur la position " MAX " (pour le modèle **CT22024**) ou " Drill " (pour le modèle **CT22025**) pour les travaux de perçage.

Inversion du sens de marche



Modifier la direction de la rotation uniquement après l'arrêt complet du moteur, ne pas respecter cette procédure peut causer des dommages à l'outil électrique.

Rotation à droite (perçage, vissage) - basculez le commutateur **10** à gauche.

Rotation à gauche (dévissage) - basculez le commutateur **10** à droite.

Verrouillage automatique de la fusée

Si l'interrupteur marche / arrêt **11** n'est pas enfoncé, la fusée de l'outil électrique est verrouillée ce qui permet d'utiliser l'outil comme un tournevis ordinaire (vous pouvez par exemple l'utiliser pour visser manuellement des vis ou des boulons si le niveau de batterie est faible).

Poignée (voir la fig. 6)

La poignée inclinable **12** peut être placée sur 2 positions par rapport à l'axe horizontal du corps **5** (voir la

fig. 6). Ceci permet de placer l'interrupteur marche / arrêt **10** dans la position la plus pratique pour travailler et permet de travailler dans les endroits difficiles d'accès.

- Appuyez sur le bouton de verrouillage **8** et, tout en le maintenant enfoncé, inclinez la poignée **12** comme indiqué dans la fig. 6.
 - Relâchez le verrou **8**.
 - Pour ramener la poignée inclinable **12** à sa position initiale, répétez les étapes ci-dessus en sens inverse.
- Attention : il n'est possible de déplacer la poignée **12** que dans une seule direction.**

Recommandations pour utilisation de l'outil électrique

- Installez les accessoires comme cela est décrit ci-dessus.
- Il faut toujours éteindre l'outil électrique avant de rattachier l'accessoire à l'élément de fixation. Les accessoires rotatifs peuvent glisser ou endommager l'ouverture de l'élément de fixation.
- Les accessoires spéciaux (forets à queue hexagonale 1/4") doivent être utilisés pour le perçage et ne pas dépasser le diamètre de perçage recommandé.
- Lubrifier le foret de la perceuse régulièrement lorsque vous percez des trous dans des supports métalliques (excepté les supports non ferreux et leurs alliages).
- Pour faciliter la fixation des vis et afin de prévenir tout risque de fissure des pièces, percer dans un premier temps un trou dont le diamètre équivaut au 2/3 du celui de la vis.

Entretien de l'outil électrique / mesures préventives

Avant l'exécution des procédures, positionnez l'interrupteur sur 10.

Instructions d'entretien de la batterie

- Chargez à temps la batterie avant qu'elle ne soit complètement à plat. Arrêtez l'utilisation en courant faible et chargez-la immédiatement.
- Quand la batterie est chargée, ne la surchargez pas pour ne pas raccourcir sa durée de service.
- Chargez la batterie à température ambiante, de 10°C à 40°C (50°F à 104°F).
- Chargez la batterie tous les 6 mois lorsqu'elle n'est pas en utilisation pendant longtemps.
- Remplacer les batteries usagées à temps. Une baisse notable de la puissance de l'outil électrique après chargement indique que la batterie est usagée et qu'il faut la remplacer. A noter, que la batterie peut se décharger rapidement si la température de l'environnement de travail est de moins de 0°C.
- Si l'outil a été rangé longtemps sans l'avoir utilisé, il est conseillé de ranger la batterie, à température de la pièce ; elle devrait être chargée à 50%.

Nettoyage de l'outil électrique

Un critère indispensable pour utiliser le l'outil électrique sur le long terme est de le nettoyer régulièrement.

ment. Chasser régulièrement les poussières de l'outil électrique en utilisant de l'air comprimé dans chaque trou 9.

Services après-vente et d'application

Notre service après-vente répond à vos questions concernant l'entretien et la réparation de votre appareil et de ses pièces de rechange. Des informations sur les centres d'entretien, les schémas des pièces de rechange et les pièces de rechange sont également disponibles à l'adresse suivante : www.crown-tools.com.

Transport des outils électriques

- Éviter strictement tout impact mécanique sur l'emballage pendant le transport.
- Lors du déchargement / chargement, il est interdit d'utiliser tout type de technologie fonctionnant sur le principe de serrage de l'emballage.

Batteries Li-Ion

Les batteries Li-Ion utilisées sont soumises aux exigences réglementaires relatives au transport des marchandises dangereuses. L'utilisateur peut donc

transporter les batteries par route sans exigences supplémentaires.

Pendant le transport par des tiers (par exemple, une agence de transport aérien ou d'expédition), des exigences particulières relatives à l'emballage et à l'étiquetage doivent être respectées. Pour préparer l'article expédié, il est nécessaire de consulter un expert en matières dangereuses.

Expédier les batteries uniquement lorsque le boîtier n'est pas endommagé. Mettre du ruban adhésif ou cache sur les contacts à fermeture et emballer la batterie de sorte qu'elle ne puisse pas bouger dans l'emballage. Bien vouloir respecter également les réglementations nationales éventuellement plus détaillées.

Protection de l'environnement





Récupération des matières premières plutôt qu'élimination des déchets.

Séparer l'outil électrique, les accessoires et l'emballage pour un recyclage écologique.

Nos pièces plastiques ont ainsi été marquées en vue d'un recyclage sélectif des différents matériaux. Ce manuel d'instructions a été fabriqué à partir d'un papier recyclé blanchi en l'absence de chlore.

Specifiche tecniche dell'utensile elettrico

Avvitatore a batteria		CT22023	CT22024	CT22025
Codice utensile elettrico		vedi pagina 8		
Voltaggio	[V]	3,6	3,6	3,6
Velocità a vuoto	[min ⁻¹]	200	200	200
Tipo di batteria		Li-Ion	Li-Ion	Li-Ion
Tempo di ricarica per la batteria	[min]	180	210	180
Potenza della batteria	[Ah]	1,3	1,5	1,3
Max. coppia	[Nm]	3	3,5	3
Numero di stadi della coppia rotazionale		—	6+1	8+1
Tipo supporto	[mm] [pollici]	 6,35 1/4"	 6,35 1/4"	 6,35 1/4"
Capacità di foratura:				
- acciaio	[mm] [pollici]	3 1/8"	3 1/8"	3 1/8"
- legno	[mm] [pollici]	5 13/64"	5 13/64"	5 13/64"
Diametro massimo della vite	[mm] [pollici]	4 5/32"	4 5/32"	4 5/32"
Peso	[kg] [lb]	0,39 0,86	0,45 0,99	0,42 0,93
Pressione sonora	[dB(A)]	—	—	—
Potenza acustica	[dB(A)]	—	—	—
Vibrazione ponderata	[m/s ²]	—	—	—

Rumore informazioni



Indossare sempre le cuffie di protezione se la pressione sonora supera gli 85 dB(A).

Responsabile
della certificazione

Wu Cunzhen

Wu Cunzhen

Merit Link International AG
Stabio, Svizzera, 02.03.2020

CE Dichiarazione di conformità

Dichiariamo sotto la nostra piena responsabilità che il prodotto descritto nella sezione "Specifiche tecniche dell'utensile elettrico" è conforme a tutte le disposizioni pertinenti delle Direttive 2006/42/EC e alle relative modifiche, nonché alle seguenti Normative:

EN 62841-1:2015,
EN 62841-2-2:2014,
EN 55014-1:2017,
EN 55014-2:2015.



ATTENZIONE - Per ridurre il rischio di lesioni, l'operatore deve leggere il manuale di istruzioni!

Regole generali di sicurezza



ATTENZIONE! Leggere tutte le avvertenze di sicurezza, le istruzioni, le illustrazioni e le specifiche fornite con questo elettro utensile. La mancata osservanza delle avvertenze e delle istruzioni può causare scosse elettriche, incendi e / o lesioni gravi.

Conservare tutte le avvertenze e le istruzioni per riferimenti futuri.

Il termine "utensile elettrico" nelle avvertenze si riferisce all'utensile elettrico alimentato dalla rete (via cavo) o alimentato a batteria (senza cavo).

Sicurezza dell'area di lavoro

- **Mantenere l'area di lavoro pulita e ben illuminata.** Zone in disordine e buie favoriscono gli incidenti.
- **Non utilizzare utensili elettrici in zone con atmosfere esplosive, come ad esempio in presenza di liquidi infiammabili, gas o polveri.** Gli utensili creano scintille che possono incendiare la polvere od i fumi.
- **Tenere i bambini e gli astanti lontano dalla zona di lavoro durante l'uso di un utensile elettrico.** Le distrazioni possono far perdere il controllo.

Sicurezza elettrica

- **Le spine dell'utensile elettrico devono corrispondere alle prese. Non modificare mai la spina in nessun modo. Non usare adattatori spina con utensili elettrici con messa a terra (collegamento di massa).** Le spine non modificate e corrispondenti prese elettriche riducono il rischio di scosse elettriche.
- **Evitare il contatto del corpo con superfici collegate a terra o a massa, come tubi, radiatori, frigoriferi, ecc.** C'è un maggior rischio di scossa elettrica, se il vostro corpo viene in contatto con collegamenti a terra o a massa.
- **Non esporre gli utensili elettrici alla pioggia o all'umidità.** Se entra dell'acqua nell'utensile elettrico aumenta il rischio di scosse elettriche.
- **Non rovinare il filo elettrico. Non utilizzare mai il filo per trasportare, tirare o scollegare l'utensile elettrico. Tenere il filo lontano da calore, olio, spigoli vivi o parti in movimento.** Cavi danneggiati o aggrovigliati aumentano il rischio di scosse elettriche.
- **Quando un utensile elettrico è usato all'aperto, utilizzare una prolunga adatta all'uso esterno.** Se si usa un filo adatto per uso all'esterno si riduce il rischio di scosse elettriche.
- **Se non si può evitare di usare un utensile elettrico in un luogo umido, utilizzare un dispositivo di protezione a corrente residua (RCD).** L'uso di un dispositivo di protezione a corrente residua (RCD) riduce il rischio di scosse elettriche. **NOTA!** Il termine "dispositivo di protezione a corrente residua (RCD)" può essere sostituito dal termine "interruttore di circuito salvavita (GFCI)" o "interruttore differenziale (ELCB)".
- **Attenzione!** Non toccare mai le superfici metalliche esposte del riduttore, scudo, e così via poiché il contatto con superfici metalliche interferisce con l'onda elettromagnetica, provocando potenziali lesioni o incidenti.

Sicurezza personale

- **Stare all'erta, guardare quello che si sta facendo e usare il buon senso quando si usa un utensile elettrico. Non utilizzare un utensile elettrico quando si è stanchi o sotto l'influenza di droghe, alcol o medicinali.** Un momento di disattenzione durante l'uso di utensili elettrici può provocare gravi lesioni personali.
- **Usare i dispositivi di protezione individuali. Indossare sempre occhiali protettivi.** Equipaggiamenti protettivi, come mascherina antipolvere, scarpe di

sicurezza antiscivolo, casco di sicurezza o protezione per l'udito utilizzati in condizioni appropriate, riducono il rischio di lesioni personali.

- **Prevenire gli avviamenti accidentali. Assicurarsi che l'interruttore sia in posizione off prima di collegare la fonte di alimentazione e / o il gruppo batterie, quando si prende in mano o si trasporta l'utensile.** Trasportare gli utensili elettrici tenendo le dita sull'interruttore oppure alimentare gli utensili con l'interruttore acceso favorisce il verificarsi di incidenti.
- **Rimuovere qualsiasi chiave di regolazione o chiave inglese prima di accendere l'utensile elettrico.** Una chiave inglese o una chiave rimasta attaccata ad un componente in rotazione dell'utensile elettrico può causare lesioni personali.
- **Mantenere una posizione stabile. Mantenere sempre una posizione dei piedi e un bilanciamento corretti.** Ciò consente di controllare meglio l'utensile elettrico in situazioni impreviste.
- **Vestirsi adeguatamente. Non indossare abiti larghi né gioielli. Tenere capelli, indumenti e guanti lontano dai componenti in movimento.** Vestiti larghi, gioielli o capelli lunghi possono impigliarsi nei componenti in movimento.
- **Se è possibile collegare dispositivi per l'aspirazione e la raccolta delle polveri; assicurarsi che questi siano collegati ed utilizzati correttamente.** L'utilizzo di un aspirapolvere può ridurre i rischi connessi alle polveri.
- **Non permettere che la familiarità acquisita con l'uso frequente di utensili diventi un rilassamento nell'ignorare principi di sicurezza dell'utensile.** Un'azione negligente può causare gravi lesioni in una frazione di secondo.
- **Attenzione!** Gli utensili elettrici possono produrre un campo elettromagnetico durante il funzionamento. Questo campo non può in alcune circostanze interferire con impianti medici attivi o passivi. Per ridurre il rischio di lesioni gravi o mortali, si raccomanda alle persone con impianti medici di consultare il proprio medico e il produttore dell'impianto medico prima di utilizzare questo utensile elettrico.

Uso e manutenzione di un utensile elettrico

- **Le persone con attitudini psicofisiche o mentali ridotte così come anche i bambini non possono usare l'utensile elettrico, se non sotto la supervisione o istruiti da una persona responsabile della loro sicurezza circa l'uso dell'utensile elettrico.**
- **Non forzare l'utensile elettrico. Utilizzare l'utensile elettrico adatto per l'uso che se ne vuol fare.** L'utensile elettrico corretto farà il lavoro meglio ed in modo più sicuro alla velocità per la quale è stato progettato.
- **Non usare l'utensile elettrico se l'interruttore non è in grado di accenderlo e spegnerlo.** Qualsiasi utensile elettrico che non possa essere controllato con l'interruttore è pericoloso e deve essere riparato.
- **Staccare la spina dalla presa di corrente e / o batteria dall'utensile elettrico prima di effettuare qualsiasi regolazione, cambiare accessori o riporre utensili elettrici.** Tali misure di sicurezza preventive riducono il rischio di avviare in modo accidentale l'utensile elettrico.
- **Conservare gli utensili elettrici inattivi fuori dalla portata dei bambini e non lasciare che utilizzino l'utensile persone che non hanno familiarità con l'utensile elettrico o con le presenti istruzioni. Gli**

utensili elettrici sono pericolosi nelle mani di persone non addestrate.

• **Manutenzione degli utensili elettrici. Controllare che tutte le varie parti siano ben allineate, che le parti mobili siano ben collegate, se ci sono componenti rotti e qualsiasi altra condizione che possa compromettere il funzionamento dell'utensile. Se danneggiato, far riparare l'utensile prima dell'uso.** Molti incidenti sono causati da utensili elettrici su cui non è stata effettuata una corretta manutenzione.

• **Mantenere affilati e puliti gli utensili da taglio.** Quando un utensile da taglio è sottoposto a regolare manutenzione ed ha i bordi da taglio ben affilati, è meno probabile che possa grippare ed è più facile da controllare.

• **Utilizzare l'utensile elettrico, gli accessori, attrezzi, ecc in conformità alle presenti istruzioni, tenendo conto delle condizioni di lavoro e il lavoro da eseguire.** Usare l'utensile elettrico per operazioni diverse da quelle previste potrebbero provocare una situazione pericolosa.

• **Mantenere le maniglie e le superfici di presa asciutte, pulite e prive di olio e grasso.** Maniglie e impugnatura sdruciolevoli non consentono una manipolazione sicura e il controllo dell'utensile in situazioni impreviste.

• Si noti che quando si utilizza uno utensile elettrico, si prega di tenere l'impugnatura supplementare correttamente, che è utile per mantenere il controllo dell'utensile elettrico. Pertanto, la corretta tenuta può ridurre il rischio di incidenti o infortuni.

Utilizzo e manutenzione della batteria



ATTENZIONE! Leggere tutte le avvertenze di sicurezza e tutte le istruzioni.

• **Ricaricare la batteria esclusivamente con il caricatore specificato dal produttore.** Un caricatore adatto per un tipo di batteria può esporre al rischio d'incendio se usato con una batteria diversa.

• **Proteggere il caricabatteria da pioggia e umidità.** La penetrazione di acqua in un caricabatterie aumenta il rischio di folgorazione.

• **Non caricare altre tipi di batterie.** Il caricabatterie è adatto solo per caricare batterie agli ioni di litio entro i limiti della tensione indicata. In caso contrario v'è il pericolo di incendio ed esplosione.

• **Tenere il caricabatteria pulito.** La contaminazione può causare il pericolo di scossa elettrica.

• **Controllare il caricabatteria, il cavo e la spina prima di ogni utilizzo. Non utilizzare il caricabatterie quando vengono rilevati difetti. Non aprire voi stessi il caricabatteria e farlo riparare da personale qualificato usando ricambi originali.** Carica batterie, cavi e spine danneggiati aumentano il rischio di scosse elettriche.

• **Non utilizzare il caricabatteria su superfici facilmente infiammabili (ad esempio, carta, tessuti, ecc.) o in ambienti con presenza di polveri o sostanze combustibili.** Pericolo d'incendio dovuto al surriscaldamento del caricabatteria durante il funzionamento.

Servizio

• **Far riparare l'utensile elettrico da una persona qualificata utilizzando solo parti di ricambio identi-**

che. Questo assicurerà che sia mantenuta la sicurezza dell'utensile.

• **Seguire le istruzioni per la lubrificazione e la sostituzione degli accessori.**

Avvertenze di sicurezza speciali

• **Durante un operazione, usare l'utensile elettrico esclusivamente tramite le impugnature con isolamento, poiché l'accessorio da taglio potrebbe venire a contatto con fili nascosti o col cavo dell'utensile.** Gli accessori da taglio che entrano in contatto con un filo elettrico potrebbero esporre le parti metalliche dell'utensile causando all'operatore una scossa elettrica.

• **Indossare protezioni per le orecchie.** L'esposizione al rumore può causare la perdita dell'udito.

Linee guida di sicurezza durante il funzionamento dell'utensile elettrico

• **Il pezzo da lavorare deve essere fissato.** Dispositivi di fissaggio o altro devono essere utilizzati per fissare il pezzo da lavorare, i quali saranno più sicuri che mantenere il pezzo da lavorare con le mani.

• **Considerando che l'amianto può provocare il cancro, i materiali contenenti amianto non devono essere lavorati.**

• **L'utensile elettrico può essere posato solo dopo che le parti dell'utensile elettrico sono completamente ferme.** Gli accessori dell'utensile elettrico si potrebbero bloccare durante il lavoro, il che può rendere difficile per voi controllare l'utensile elettrico.

• **Devono essere usati speciali rivelatori di cavi di alimentazione nascoste.** Oppure si possono ottenere informazioni in merito presso l'agenzia di fornitura elettricità locale. La foratura di fili elettrici causerà incendi e scosse elettriche. Danneggiamenti ai tubi del gas causeranno esplosioni. Se i tubi dell'acqua sono perforati, causeranno danni alla proprietà.

• **Nel caso in cui un accessorio installato sull'utensile elettrico si blocca, si deve spegnere l'utensile elettrico e mantenere la calma.** In queste situazioni, l'utensile elettrico produce una moto rotatorio reattivo estremamente elevato con conseguente rotazione di ritorno. L'accessorio installato sull'utensile elettrico sono suscettibili a blocchi, ad esempio: ipercarica dell'utensile elettrico o alterazioni dell'accessorio installato sull'utensile elettrico durante la lavorazione.

• **Se i cavi elettrici nascosti o linee di alimentazione dell'utensile elettrico stesso vengono tagliati accidentalmente durante il lavoro, è necessario tenere l'utensile elettrico tramite la maniglia isolante per lavorare con l'utensile elettrico.** Quando l'utensile elettrico è in contatto con una linea elettrica, le parti metalliche dell'utensile elettrico condurranno elettricità e possono causare all'operatore uno shock elettrico.

• **Durante il lavoro, è necessario tenere saldamente l'utensile elettrico e assicurarsi di essere in una posizione stabile.** Dovete tenere l'utensile elettrico con entrambe le mani.

• **Quando si lavora e utilizzate l'utensile elettrico, si può tenere solo la posizione dell'interruttore della maniglia principale, piuttosto che altre parti.**

• **Evitare l'arresto dell'utensile elettrico quando caricato.**

- Non rimuovere eventuali trucioli o frammenti con motore dell'utensile elettrico in funzione.
- Utilizzare accessori senza difetti - renderà l'uso dell'apparecchio elettrico più facile.
- La modifica del disegno delle punte e l'uso di cavità rimovibili e accessori non previsti per questo utensile elettrico è severamente vietato.
- Non applicare una pressione eccessiva quando si utilizza l'utensile elettrico - la punta del trapano si potrebbe inceppare e sovraccaricare il motore.
- Non permettere alle punte del trapano di bloccarsi nel materiale lavorato. Se questo accade, non cercare di liberarle utilizzando le forze del motore dell'utensile elettrico. Questo potrebbe danneggiare l'utensile elettrico.
- Battere con un martello o altri oggetti sulle punte del trapano incastrati nel materiale lavorato è severamente vietato - frammenti di metallo possono causare ferite sia all'operatore e persone che si trovano nelle vicinanze.
- Evitare di surriscaldare l'utensile elettrico, quando lo si utilizza per un lungo periodo.

Simboli usati nel manuale

I simboli qui di seguito sono usati nel manuale di istruzioni, si prega di ricordare il loro significato. Una corretta interpretazione dei simboli consentirà un uso corretto e sicuro dell'apparecchio.

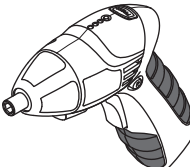
Simbolo	Significato
	Avvitatore a batteria Sezioni marcate in grigio - impugnatura morbida (con superficie isolata).

	Adesivo numero di serie: CT ... - modello; XX - data di fabbricazione; XXXXXXX - numero di serie.
---	---

	Leggi tutte le norme di sicurezza e le istruzioni.
	Indossare occhiali protettivi.
	Indossare una mascherina antipolvere.
	Tempo di ricarica per la batteria.

Simbolo	Significato
	Senso del movimento.
	Senso di rotazione.
	Bloccato.
	Sbloccato.
	Un segno che certifica che il prodotto è conforme ai requisiti essenziali delle direttive UE e gli standard armonizzati a livello comunitario.
	Attenzione. Importante.
	Informazioni utili.
	Indossare guanti protettivi.
	Non smaltire l'apparecchio in un contenitore per rifiuti domestici.

Designazione utensile elettrico

Questo apparecchio elettrico e' designato a svitare ed avvitare elementi di fissaggio con filettatura (bulloni, dadi, viti, viti a bullone, ecc.). Inoltre, questi elettrostrumenti consentono di effettuare fori di piccolo diametro in diversi materiali (metallo, legno, plastica, ecc.).

Componenti dell'utensile elettrico

- 1 Torcia a LED (anteriore)
- 2 Portautensile (con boccola di fissaggio)
- 3 Boccola di fissaggio
- 4 Regolatore coppia
- 5 Corpo
- 6 Spie che indicano stato carica della batteria
- 7 Pulsante controllo stato carica della batteria
- 8 Blocco manico rotante
- 9 Bocche di ventilazione
- 10 Comando inversione direzione
- 11 Interruttore on / off
- 12 Manico rotante
- 13 Presa per il connettore dell'unità di alimentazione

- 14 Torcia a LED (posteriore)
- 15 Alimentatore da parete *
- 16 Pulsante di accensione / spegnimento della lampada a LED
- 17 Portautensile (con magnete)
- 18 Punta cacciavite (un lato, 25 mm) *
- 19 Punta cacciavite (bilaterale, 50 mm) *
- 20 Supporto magnetico *
- 21 Punta cacciavite (un lato, 50 mm) *
- 22 Punta a forare (gambo esagonale da 1/4") *
- 23 Adattatore per chiave a bussola (da esagonale 1/4" a quadrato 1/4") *
- 24 Chiave a bussola *
- 25 Spia (verde)
- 26 Spia (gialla)
- 27 Spia (rossa)

* Optional

Non tutti gli accessori illustrati o descritti fanno parte della dotazione standard.

Installazione e regolazione elementi dell'utensile elettrico

Prima di eseguire qualsiasi procedura, centrare il selettore della direzione di rotazione 10.



Il montaggio / smontaggio / impostazione di alcuni elementi sono simili per tutti gli apparecchi elettrici, in questo caso i modelli specifici non sono indicati nell'illustrazione.

Montaggio / sostituzione degli accessori (vedi fig. 1-3)



L'uso prolungato della punta del trapano può provocare il riscaldamento della stessa; utilizzare dei guanti per rimuoverla.

[CT22023]

- Montare / sostituire gli accessori nei portautensili 17, come mostrato nella fig. 1. **Attenzione: il portautensile 1 ha un magnete integrato, pertanto non è consigliabile installare in esso cacciavite bilaterali. Questi non possono essere fissati in sicurezza nel portautensile 17 a causa della piccola area di contatto dell'estremità del cacciavite con il magnete, mentre l'estremità del cacciavite può distruggere il magnete.**
- Per usare la chiave a bussola 23 installare per primo l'adattatore 24 (vedi fig. 1).

[CT22024, CT22025]

- Spostare indietro la bussola di fissaggio 3 e tenerla in questa posizione (vedi fig. 2.1-2.2).
- Montare / sostituire l'accessorio. **Attenzione: utilizzare accessori con scanalatura circolare sull'estremità dello stelo, il loro uso garantirà un fissaggio sicuro dell'accessorio sul portautensile 2.**
- Rilasciare la bussola di fissaggio 3.
- Per punte cacciavite 18 corte (o l'adattatore 24) usare il portautensile magnetico 20 per un fissaggio affidabile (vedi fig. 3).

Procedura per ricaricare la batteria dell'utensile elettrico

Funzionamento iniziale dell'utensile elettrico

L'apparecchio elettrico è fornito con la batteria parzialmente caricata. Prima del primo utilizzo, la batteria dev'essere caricata completamente (tempo consigliato per la prima carica 7 ore).

Procedura per la ricarica (vedi fig. 4)

- Posizionare l'interruttore inverso 10.
- Collegare la spina dell'alimentatore 15 alla presa 13 (vedi fig. 4.1).
- Collegare l'alimentatore 15 alla rete elettrica.
- Durante la ricarica la spia 27 è accesa. Quando la carica è completa, la spia 27 si spegne (vedi fig. 4.2).
- Quando la ricarica è completa, scollegare l'alimentatore 15 dalla rete elettrica e scollegare la spina dell'alimentatore 15 dalla presa 13.



Durante la ricarica la batteria dell'elettroscopio e l'alimentatore 15 possono diventare caldi, ciò non costituisce un problema.



Non è possibile usare l'elettroscopio durante la ricarica. Ciò causerebbe danni alla batteria dell'elettroscopio.

Accensione / spegnimento dell'utensile elettrico

Assicurarsi che l'interruttore inverso 10 non sia centrato: questo blocca l'interruttore on / off 11.

Accensione:

Premere l'interruttore on / off 11.

Spegnimento:

Rilasciare l'interruttore on / off 11.

Caratteristiche dell'utensile elettrico

Batteria

La batteria dell'elettroscopio è protetta dallo scaricarsi completamente dal sistema di sicurezza. Nel caso in cui sia completamente scarico, l'elettroscopio si spegne automaticamente. **Attenzione: non cercare di accendere l'elettroscopio quando il sistema di protezione è attivato in quanto la batteria dell'elettroscopio potrebbe scaricarsi.**

Protezione temperatura

Il sistema di protezione temperature permette di disattivare automaticamente l'apparecchio elettrico nel caso di carico eccessivo o quando la temperatura della batteria eccede i 70°C. Il sistema garantisce la protezione dell'apparecchio elettrico da danni in caso di mancato rispetto delle condizioni di funzionamento.

Indicatori dello stato di carica della batteria (vedi fig. 4.2)

Con la pressione del pulsante **7**, le spie **25**, **26**, **27** indicano lo stato di carica della batteria (vedi fig. 4.2).

- Spie **25**, **26**, **27** accese: carica 100%;
- spie **26** e **27** accese, carica 50%;
- spia **27** accesa, batteria scarica.

Torcia a LED (anteriore) (vedi fig. 5.1)

Quando l'interruttore di accensione / spegnimento **11** è premuto, la torcia a LED anteriore **1** vien e accesa automaticamente consentendo di effettuare lavori in condizioni di scarsa illuminazione.

Nel modello **CT22023** è possibile accendere / spegnere la torcia a LED anteriore **1** usando il pulsante **16** (vedi fig. 5.1).

Torcia a LED (posteriore) (vedi fig. 5.2)

[CT22024]

La torcia a LED posteriore **14** consente di utilizzare l'elettrotensile per illuminare.

- Premere e rilasciare il vetro della torcia a LED posteriore **14** per accenderla (vedi fig. 5.2).
- Premere e rilasciare nuovamente il vetro della torcia a LED **14** per spegnerla.

Regolatore di coppia

[CT22024, CT22025]

Ruotare il bloccaggio **4** per aumentare o diminuire i giri scegliendo tra i valori possibili quello più adatto al lavoro da eseguire.

Si consiglia di impostare il regolatore di coppia **4** in posizione "MAX" (per **CT22024**) o "Drill" (per **CT22025**) per eseguire la foratura.

Modifica della direzione di rotazione



Cambiare la direzione della rotazione solo dopo il completo arresto del motore, in caso contrario potreste danneggiare l'utensile elettrico.

Rotazione verso destra (foratura, avvvitamento) - spostare il convertitore **10** verso sinistra.

Rotazione verso sinistra (svvitamento) - spostare il convertitore **10** verso destra.

Blocco automatico del mandrino autoserrante

Se l'interruttore on / off **11** non e' premuto, il mandrino dell'apparecchio elettrico e' bloccato, permettendo quindi di usare l'apparecchio elettrico come un normale cacciavite (per esempio puo' essere usato per stringere manualmente delle viti o bulloni, quando il livello di carica della batteria e' basso).

Manico rotante (vedi fig. 6)

L'impugnatura **12** può essere posta in posizione 2 rispetto all'asse orizzontale del corpo **5** (vedi fig. 6).

Questo consente di porre l'interruttore di accensione / spegnimento **10** nella posizione più comoda per lavorare e consente di lavorare in posti difficili da raggiungere.

- Premere il fermo **8** e, tenendolo in posizione, ruotare l'impugnatura **12** come mostrato in fig. 6.
- Rilasciare il fermo **8**.
- Per ruotare l'impugnatura **12** nella sua posizione originale, ripetere le operazioni precedenti in ordine inverso. **Attenzione: l'impugnatura 12 può essere ruotata solo in una direzione.**

Raccomandazioni sull'uso dell'utensile elettrico

- Installare gli accessori come descritto sopra.
- Spegner sempre l'elettrotensile prima di attaccare l'accessorio all'attacco. Gli accessori rotanti possono scivolare o danneggiare la fessura dell'attacco.
- Accessori speciali (punte a forare con stelo esagonale da 1/4") devono essere usati per la foratura e non si deve superare il diametro di foratura raccomandato.
- Ingrassare con regolarità la punta del trapano quando si fora sul metallo (eccetto quando si effettuano fori su i metalli bivalenti e le loro componenti).
- Per facilitare l'avvitamento delle viti e per evitare la rottura dei pezzi di lavoro, fare prima un buco con un diametro uguale a 2/3 della vite da utilizzare.

Manutenzione dell'utensile elettrico / misure preventive

Prima di eseguire qualsiasi procedura, centrare il selettore della direzione di rotazione 10.

Istruzioni manutenzione batteria

- Caricare dovutamente la batteria prima che sia completamente scarica. Interrompere l'operazione in bassa potenza e ricaricarla immediatamente.
- Non caricare ulteriormente se la batteria è già completamente carica; questo provoca la diminuzione della vita della batteria.
- Carica la batteria ad una temperatura compresa tra 10°C e 40°C (50°F e 104°F).
- Caricare la batteria ogni 6 mesi se non usata per lunghi periodi.
- Rimpiazzare le batterie scariche per tempo. Un declino di performance o un accorciamento della durata massima d'utilizzo indica l'invecchiamento della batteria e la necessità di rimpiazzarla. Si dovrebbe tenere conto che la batteria può durare meno se si opera a temperature inferiori agli 0°C.
- Nel caso in cui l'apparecchio elettrico non e' usato per un lungo periodo, si consiglia di conservare la batteria a temperatura ambiente, con un livello di carica al 50%.

Pulitura dell'utensile elettrico

Una condizione indispensabile per un uso sicuro e a lungo termine dell'utensile elettrico è quella di tenerlo pulito. Passare dunque con regolarità sull'utensile elettrico dell'aria compressa attraverso i fori dell'aria **9**.

Servizio post-vendita e application service

Il nostro servizio post-vendita risponde alle vostre domande riguardanti la manutenzione e la riparazione del prodotto, così come parti di ricambio. Informazioni su centri di servizio, schemi delle parti e informazioni su parti di ricambio possono essere trovate a: www.crown-tools.com.

Trasporto degli apparecchi elettrici

- Categoricamente non far cadere alcun oggetto sulla confezione durante il trasporto.
- Durante lo scarico / carico, non si possono utilizzare qualsiasi tipo di tecnologia che funziona sul principio bloccaggio imballaggi.

Batterie al Li-Ion

Le batterie al Li-Ion disponibili sono soggette alla Legislazione requisiti Merci Pericolose. L'utente può trasportare le batterie su strada senza ulteriori requisiti. Quando trasportate da terzi (es: trasporto aereo o agenzia spedizioni), devono essere osservati dei re-

quisiti speciali per quanto riguarda l'imballaggio e l'etichettatura. E' richiesto la consultazione da parte di un esperto in materiali pericolosi, nella preparazione del prodotto per la spedizione.

Le batterie possono essere trasportate solo se il contenitore è intatto. Mettere del nastro o mascherare i contatti aperti e imballare la batteria in modo che non possa muoversi all'interno della confezione. Si prega di osservare anche le eventuali norme nazionali più dettagliate.

Protezione dell'ambiente



Riciclare la materia prima invece di buttarla.

L'utensile elettrico, accessori e imballaggio devono essere selezionati per essere riciclati nel rispetto dell'ambiente.



Le parti in plastica sono contrassegnate per la raccolta differenziata.

Queste istruzioni sono stampate su carta riciclata prodotta senza cloro.

Il produttore si riserva il diritto di apportare modifiche.

Italiano

Especificaciones de la herramienta eléctrica

Destornillador inalámbrico		CT22023	CT22024	CT22025
Código de la herramienta eléctrica		consulte las página 8		
Tensión de la batería	[V]	3,6	3,6	3,6
Velocidad de giro en vacío	[min ⁻¹]	200	200	200
Tipo de batería		Li-Ion	Li-Ion	Li-Ion
Tiempo de carga de la batería	[min]	180	210	180
Capacidad de la batería	[Ah]	1,3	1,5	1,3
Par máx.	[Nm]	3	3,5	3
Número de velocidades de la fuerza de rotación		—	6+1	8+1
Tipo de soporte para herramienta	[mm] [pulgadas]	 6,35 1/4"	 6,35 1/4"	 6,35 1/4"
Rendimiento de taladro:				
- acero	[mm] [pulgadas]	3 1/8"	3 1/8"	3 1/8"
- madera	[mm] [pulgadas]	5 13/64"	5 13/64"	5 13/64"
Diámetro máximo del tornillo	[mm] [pulgadas]	4 5/32"	4 5/32"	4 5/32"
Peso	[kg] [lb]	0,39 0.86	0,45 0.99	0,42 0.93
Presión acústica	[dB(A)]	—	—	—
Potencia acústica	[dB(A)]	—	—	—
Vibración ponderada	[m/s ²]	—	—	—

Información sobre ruidos



Tome medidas adecuadas para proteger sus oídos cuando la presión acústica exceda el valor de 85 dB(A).

Gerente de certificación

Wu Cunzhen

Merit Link International AG
Stabio, Suiza, 02.03.2020

CE Declaración de conformidad

Declaramos bajo nuestra exclusiva responsabilidad, que el producto descrito en los "Especificaciones de la herramienta eléctrica" cumple con todas las disposiciones correspondientes de las directivas 2006/42/EC inclusive sus modificaciones y esta en conformidad con las siguientes normas:

EN 62841-1:2015,
EN 62841-2-2:2014,
EN 55014-1:2017,
EN 55014-2:2015.



ADVERTENCIA - ¡Para reducir el riesgo de lesiones, el usuario debe leer el manual de instrucciones!

Reglas de seguridad generales



¡ADVERTENCIA! Lea todas las advertencias de seguridad, las instrucciones y especificaciones suministrados con esta herramienta eléctrica. El incumplimiento de las advertencias e instrucciones puede provocar una descarga eléctrica, incendio y / o lesiones graves.

Conserve todas las advertencias e instrucciones para referencia en el futuro.

El término "herramienta eléctrica" en las advertencias se refiere a su herramienta eléctrica accionada por la red eléctrica (con cable) o a una herramienta eléctrica accionada por batería (inalámbrica).

Seguridad en el área de trabajo

- **Mantenga el área de trabajo limpia y bien iluminada.** Las áreas desordenadas u oscuras dan lugar a accidentes.
- **No utilice herramientas eléctricas en atmósferas explosivas, como en presencia de líquidos inflamables, gases o polvo.** Las herramientas eléctricas crean chispas que pueden encender el polvo o los vapores.
- **Mantenga alejados a los niños y espectadores mientras maneja una herramienta eléctrica.** Las distracciones pueden hacer que pierda el control.

Seguridad frente a la electricidad

- **El enchufe macho de conexión, debe ser conectado solamente a un enchufe hembra de las características técnicas del enchufe macho en materia. Nunca modifique el enchufe de ninguna manera. No utilice enchufes adaptadores con herramientas eléctricas conectadas a tierra.** Los enchufes no modificados y los tomacorrientes correspondientes reducirán el riesgo de descarga eléctrica.
- **Evite el contacto del cuerpo con superficies conectadas a tierra, tales como tuberías, radiadores, estufas y refrigeradores.** Existe un mayor riesgo de descarga eléctrica si su cuerpo tiene descarga a tierra.
- **No exponga las herramientas eléctricas a la lluvia o a condiciones húmedas.** Si entra agua a una herramienta eléctrica aumentará el riesgo de descarga eléctrica.
- **No abuse del cable. Nunca use el cable para transportar, tirar o desenchufar la herramienta eléctrica. Mantenga el cable alejado de calor, aceite, bordes afilados o partes móviles.** Los cables dañados o enredados aumentan el riesgo de descarga eléctrica.
- **Si el cable de alimentación está dañado, debe ser sustituido por el fabricante, por su servicio posventa o por personal cualificado similar con el fin de evitar un peligro.**
- **Cuando utilice una herramienta eléctrica al aire libre, utilice un alargue adecuado para uso en exteriores.** El uso de un cable adecuado para uso en exteriores reduce el riesgo de descarga eléctrica.
- **Si el uso de una herramienta eléctrica en una ubicación húmeda es inevitable, utilice un suministro protegido de dispositivo de corriente residual (RCD).** El uso de un RCD reduce el riesgo de descarga eléctrica. ¡NOTA! El término "dispositivo de corriente residual (RCD)" puede sustituirse por el término "interruptor de circuito de falla a tierra (GFCI)" o "disyuntor de fuga a tierra (ELCB)".
- **¡Advertencia!** Nunca toque las superficies metálicas expuestas en la caja de velocidades, el protector, etc., porque si se tocan las superficies metálicas se verán afectadas por la onda electromagnética y se causarán lesiones o accidentes potenciales.

Seguridad personal

- **Manténgase alerta, observe lo que está haciendo y use el sentido común cuando opere una herramienta eléctrica. No use una herramienta eléctrica si está cansado o bajo la influencia de drogas, alcohol o medicamentos.** Un momento de inatención al operar herramientas eléctricas puede producir lesiones personales graves.
- **Use equipo de protección personal. Siempre lleve protección ocular.** Equipos de protección como máscaras antipolvo, zapatos de seguridad antideslizantes, cascos o protección auditiva usados para condiciones apropiadas reducirán las lesiones personales.
- **Evite el arranque involuntario. Asegúrese de que el interruptor esté en la posición de apagado antes de conectar la fuente de alimentación y / o el bloque de baterías, recoger o transportar la herramienta.** Llevar las herramientas eléctricas con el dedo en el interruptor o conectar las herramientas eléctricas con el interruptor en encendido da lugar a accidentes.
- **Saque cualquier llave de ajuste o llave de tuerca antes de encender la herramienta eléctrica.** Si se deja una llave de ajuste o llave de tuerca unida a una parte giratoria de la herramienta eléctrica se pueden producir lesiones personales.
- **No adopte una postura forzada. Mantenga la postura y el equilibrio en todo momento.** Esto permite un mejor control de la herramienta eléctrica en situaciones inesperadas.
- **Use ropa adecuada. No use prendas sueltas o joyas. Mantenga el cabello, la ropa y los guantes alejados de las partes móviles.** La ropa suelta, las joyas o el pelo largo pueden quedar atrapados en las partes móviles.
- **Si se proporcionan dispositivos para la conexión de las instalaciones de extracción y recolección de polvo, asegúrese de que se conecten y utilicen correctamente.** El uso del dispositivo para la recolección de polvo puede reducir los peligros relacionados con el polvo.
- **No deje que la familiaridad obtenida con el uso frecuente de herramientas le permita ser complaciente e ignorar los principios de seguridad de las herramientas.** Una acción descuidada puede causar lesiones graves en una fracción de segundo.
- **¡Advertencia!** Las herramientas eléctricas pueden producir un campo electromagnético durante el funcionamiento. Este campo puede interferir en algunas circunstancias con los implantes médicos activos o pasivos. Para reducir el riesgo de lesiones graves o mortales, recomendamos a las personas con implantes médicos consultar a su médico y al fabricante de implantes médicos antes de operar esta herramienta eléctrica.

Uso y cuidado de la herramienta eléctrica

- Las personas con aptitudes psicofísicas o mentales disminuidas, así como los niños no pueden operar la herramienta eléctrica, si no son supervisados o instruidos sobre el uso de la herramienta eléctrica por una persona responsable de su seguridad.
- **No fuerce la herramienta eléctrica. Utilice la herramienta eléctrica adecuada para su aplicación.** La herramienta eléctrica correcta hará el trabajo mejor y más seguro a la velocidad para la que fue diseñada.

• **No utilice la herramienta eléctrica si el interruptor no la enciende y apaga.** Cualquier herramienta eléctrica que no pueda ser controlada con el interruptor es peligrosa y debe ser reparada.

• **Desconecte el enchufe de la fuente de alimentación y / o la batería de la herramienta eléctrica antes de realizar cualquier ajuste, cambiar accesorios o guardarla.** Estas medidas preventivas de seguridad reducen el riesgo de arrancar la herramienta accidentalmente.

• **Guarde las herramientas eléctricas inactivas fuera del alcance de los niños y no permita que las personas que no estén familiarizadas con la herramienta eléctrica o estas instrucciones la utilicen.** Las herramientas eléctricas son peligrosas en manos de usuarios inexpertos.

• **Mantenimiento de las herramientas eléctricas Compruebe si la herramienta está desalineada, si las piezas móviles están atascadas, si hay piezas rotas o cualquier otra condición que pueda afectar el funcionamiento de la herramienta eléctrica. Si está dañada, haga reparar la herramienta eléctrica antes de usarla.** Muchos accidentes son causados por el mantenimiento deficiente de las herramientas eléctricas.

• **Mantenga las herramientas de corte, afiladas y limpias.** Las herramientas de corte adecuadamente mantenidas con bordes afilados son menos propensas a empastarse y más fáciles de controlar.

• **Utilice la herramienta eléctrica, los accesorios y las brocas de las herramientas, etc., de acuerdo con estas instrucciones, teniendo en cuenta las condiciones de trabajo y el trabajo a realizar.** El uso de la herramienta eléctrica para operaciones diferentes de las previstas podría producir una situación peligrosa.

• **Mantenga las manijas y las superficies de agarre secas, limpias y libres de aceite y grasa.** Las manijas y las superficies de agarre resbaladizas no permiten un manejo y un control seguros de la herramienta en situaciones inesperadas.

• **Tenga en cuenta que cuando utilice una herramienta eléctrica debe sostener la manija auxiliar correctamente, esto es útil para controlar la herramienta eléctrica.** Por lo tanto, sostenerla de manera adecuada puede reducir el riesgo de accidentes o lesiones.

Uso y cuidado de la herramienta a batería



¡ADVERTENCIA! Leer todas las instrucciones y advertencias de seguridad.

• **Recargue sólo con el cargador especificado por el fabricante.** Un cargador adecuado para un tipo de bloque de baterías puede crear un riesgo de incendio cuando se utiliza con otro bloque de batería.

• **Proteger el cargador de batería de la lluvia y la humedad.** La penetración de agua en un cargador de batería aumenta el riesgo de descarga eléctrica.

• **No cargar otras baterías.** El cargador de batería sólo es adecuado para cargar baterías de iones de litio dentro del rango de tensión indicado. De lo contrario, existe peligro de incendios y explosión.

• **Mantener el cargador de batería limpio.** La contaminación puede causar peligro de descarga eléctrica.

• **Revisar el cargador de la batería, el cable y el enchufe siempre antes de usarlos. No utilizar el cargador de batería cuando se detecten defectos.**

No abrir el cargador de baterías por su cuenta, hacer que se repare sólo por personal calificado que utilice repuestos originales. Los cargadores, los cables y los enchufes dañados aumentan el riesgo de descarga eléctrica.

• **No utilizar el cargador de baterías en superficies fácilmente inflamables (por ejemplo, papel, textiles, etc.) o en ambientes combustibles.** Existe peligro de incendio debido al calentamiento del cargador durante la carga.

Servicio

• **Haga reparar su herramienta eléctrica por personal de reparación calificado que use solamente piezas de repuesto idénticas.** Esto asegurará que se mantenga la seguridad de la herramienta eléctrica.

• **Siga las instrucciones para lubricar y cambiar los accesorios.**

Advertencias especiales de seguridad

• **Sostenga la herramienta por medio de superficies de agarre aisladas, cuando realice una operación donde el accesorio de corte puede ponerse en contacto con cables ocultos o con su propio cordón.** El accesorio de corte que está en contacto con un cable "vivo" puede hacer que las partes de metal expuestas de la herramienta eléctrica estén "vivas" y podría provocarle al operador un choque eléctrico.

• **Use protectores para los oídos.** La exposición al ruido puede provocar pérdida de la audición.

Guías de seguridad durante el funcionamiento de la herramienta eléctrica

• **La pieza de trabajo debe estar ajustada.** Se usarán los dispositivos o tornillos de fijación para ajustar la pieza de trabajo, que serán más seguras que sostener la pieza de trabajo con sus manos.

• **Considerando que los asbestos pueden causar cáncer, los materiales que contienen asbestos no serán procesados.**

• **La herramienta eléctrica puede dejarse sólo después de que las partes de la herramienta eléctrica estén completamente estáticas.** El accesorio en la herramienta eléctrica podría quedar aprisionado durante el trabajo lo cual podría hacerle difícil el controlar la herramienta eléctrica.

• **Se debe usar un detector apropiado para encontrar la ubicación de los cables eléctricos ocultos.** O debería obtener información relevante de la unidad local de suministro de energía. Al perforar cables eléctricos se provocarán incendios y choques eléctricos. El caño de gas dañado provocará explosiones. Si se perforan los gases de agua, se producirán daños en la propiedad.

• **Si se atasca un accesorio instalado en la herramienta eléctrica, debe apagar la herramienta eléctrica y mantener la calma.** En ese momento, la herramienta eléctrica producirá una torsión altamente reactiva resultando en un retroceso brusco. Es probable que el accesorio instalado en la herramienta eléctrica se atasque, por ejemplo: hiper cambio de la herramienta

eléctrica o desvío del accesorio instalado en la herramienta eléctrica durante el trabajo.

- Si los cables eléctricos o líneas de energía ocultas pueden cortarse durante el trabajo, usted debe sostener el mango aislado para operar la herramienta eléctrica. Cuando la herramienta eléctrica está en contacto con una línea cargada, las partes de metal en la herramienta eléctrica conducirán la electricidad y podrían provocarle al operador un choque eléctrico.

- Durante el trabajo, debe sostener firmemente la herramienta eléctrica y asegurarse de estar bien firme. Debe sostener la herramienta eléctrica con sus manos.

- Cuando opere y use la herramienta eléctrica, sólo puede sostener la posición del interruptor del mango principal en lugar del de las otras partes.

- Evite parar el motor de la herramienta eléctrica cuando esté cargado.

- Nunca quite ninguna astilla o fragmento con su motor de la herramienta eléctrica en funcionamiento.

- Utilizar accesorios sin defectos: se facilitará el trabajo con la herramienta eléctrica.

- Está estrictamente prohibida la modificación del diseño de las fresas y el uso de orificios removibles y de los accesorios que no se consideraron para esta herramienta eléctrica.

- No aplique presión excesiva cuando opere la herramienta eléctrica - puede bloquear la fresa y sobrecargar el motor.

- No deje que las brocas se bloqueen en el material procesado. Si se produce esto, no intente liberarlas por medio del motor de la herramienta eléctrica. Esto puede dejar la herramienta eléctrica fuera de funcionamiento.

- Está estrictamente prohibido golpear las fresas atascadas en el material procesado con un martillo o con otros objetos - los fragmentos de metal pueden lastimar al operador y a las demás personas que estén cerca.

- Evite sobrecalentar su herramienta eléctrica, cuando la usa durante mucho tiempo.

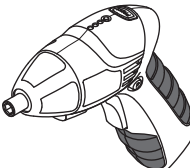

Símbolos usados en el manual

Los siguientes símbolos se utilizan en el manual de instrucciones, recuerde sus significados. La interpretación correcta de los símbolos le permitirá el uso correcto y seguro de la herramienta eléctrica.

Símbolo	Significado
	Destornillador inalámbrico Secciones marcadas con gris - agarre suave (con superficie aislada).

	Etiqueta con número de serie: CT ... - modelo; XX - fecha de fabricación; XXXXXXX - número de serie.
--	--

Símbolo	Significado
	Lea todas las reglas e instrucciones de seguridad.
	Use gafas de seguridad.
	Use una máscara antipolvo.
	Tiempo de carga de la batería.
	Dirección del movimiento.
	Dirección de la rotación.
	Bloqueado.
	Desbloqueado.
	Un signo que certifica que el producto cumple con los requisitos esenciales de las directivas de la UE y las normas armonizadas de la UE.

	Atención. Importante.
	Información útil.
	Use guantes de protección.
	No deseche la herramienta eléctrica en un recipiente de basura doméstica.

Designación de la herramienta eléctrica

La herramienta eléctrica fue designada para desatornillar y ajustar los elementos de sujeción (pernos, tuercas, tornillos, tornillos de tuercas, etc.).

Además, estas herramientas eléctricas permiten hacer agujeros de diámetros pequeños sobre diferentes materiales (metal, madera, plástico, etc).

Componentes de la herramienta eléctrica

- 1 Luz LED (frente)
- 2 Porta herramientas (con buje de sujeción)
- 3 Cojinete de fijación
- 4 Regulador del par de giros
- 5 Cuerpo
- 6 Indicadores del estado de la carga de batería
- 7 Botón de control del estado de carga de la batería
- 8 Bloqueador del mango giratorio
- 9 Ranuras de ventilación
- 10 Interruptor de reversa
- 11 Interruptor de encendido / apagado
- 12 Empuñadura giratoria
- 13 Toma para conector de unidad eléctrica
- 14 Luz LED (posterior)
- 15 Unidad de energía *
- 16 Botón encendido / apagado de la lámpara LED
- 17 Porta herramientas (con imán)
- 18 Punta del destornillador (una punta, 25 mm) *
- 19 Punta del destornillador (dos puntas, 50 mm) *
- 20 Portabrocas magnético *
- 21 Punta del destornillador (una punta, 50 mm) *
- 22 Broca del taladro (1/4" vástago hexagonal) *
- 23 Adaptador para llave de tubo (1/4" hex a 1/4" cuadrada) *
- 24 Llave de Tubo *
- 25 Indicador (verde)
- 26 Indicador (amarillo)
- 27 Indicador (rojo)

* Accesorios

No todos los accesorios fotografiados o descritos están incluidos en el envío estándar.

Instalación y regulación de los elementos de la herramienta eléctrica

Antes de ejecutar cualquier procedimiento, centre el interruptor de reversa 10.



El montaje / desmontaje / configuración de algunos de los elementos es el mismo para todos los modelos de la herramienta eléctrica, en este caso los modelos específicos no están indicados en la ilustración.

Montaje / reemplazo de accesorios (ver fig. 1-3)



Con el uso a largo plazo la broca se puede calentar mucho; use guantes para quitarla.

[CT22023]

• Ponga / reemplace los accesorios en el porta herramientas 17, como se muestra en la fig. 1. **Atención:** el porta herramientas 1 tiene un imán incorpora-

do, por eso no se recomienda instalar destornilladores de doble punta adentro. No se sujetan con seguridad en el porta herramientas 17 porque la zona de contacto del destornillador con el imán es pequeña y la punta del destornillador puede destruir el imán.

• Para usar llaves de tubo 23 instalar el adaptador 24 primero (ver fig. 1)

[CT22024, CT22025]

- Mueva hacia atrás el casquillo de sujeción 3 y manténgalo en esta posición (ver fig. 2.1-2.2).
- Monte / sustituya el accesorio. **Atención:** utilice accesorios que tengan ranura circular en el extremo del eje; su uso garantizará una fijación segura del accesorio en el portaherramientas 2.
- Suelte el casquillo de sujeción 3.
- Para puntas cortas del destornillador 18 (o adaptador 24) utilice el soporte magnético 20 para que se sujeten bien (ver fig. 3).

Procedimiento de carga de la batería de la herramienta eléctrica

Funcionamiento inicial de la herramienta eléctrica

La herramienta eléctrica cuenta con una batería parcialmente cargada. Antes del primer uso, la batería debe estar completamente cargada (tiempo de carga recomendado para la primera vez de 7 horas).

Proceso de carga (ver fig. 4)

- Centre el botón de selección del sentido de giro 10.
- Conecte el enchufe de la fuente de alimentación 15 al tomacorriente 13 (ver fig 4.1)
- Conecte la fuente de alimentación 15 a la red eléctrica.
- Mientras esté cargando el indicador 27 estará encendido. Cuando la carga esté completa, el indicador 27 se apagará (ver fig 4.2).
- Cuando la carga esté completa, desenchufe la fuente de alimentación 15 de la red eléctrica y desconecte el enchufe de la fuente de alimentación 15 del toma corriente 13.



Mientras esté cargando, la batería de la herramienta eléctrica y la fuente de alimentación 15 pueden calentarse, esto no es un problema.



No puede utilizar la herramienta eléctrica mientras se está cargando. Puede causar daño en la batería de la herramienta.

Encendido / apagado de la herramienta eléctrica

Asegúrese de que el botón de selección del sentido de giro 10 no esté centrado; esto bloquea el interruptor de encendido / apagado 11.

Encender:

Pulse el interruptor de encendido / apagado 11.

Apagar:

Suelte el interruptor de encendido / apagado **11**.

Características de diseño de la herramienta eléctrica

Batería

La batería de la herramienta eléctrica está protegida por un sistema de seguridad contra grandes descargas. La herramienta eléctrica se apagará automáticamente en caso de una descarga completa. **Atención:** no intente encender la herramienta eléctrica si el sistema de protección está activado porque puede dañarse la batería.

Protección de temperatura

El sistema de protección de temperatura permite desactivar automáticamente la herramienta eléctrica en caso de exceso de carga o cuando la temperatura de la batería excede los 70°C. El sistema garantiza la protección de la herramienta eléctrica contra daños en caso de incumplimiento de las condiciones de operación.

Indicadores del estado de carga de la batería (ver fig. 4.2)

Si presiona el botón **7** el indicador **25, 26, 27** le mostrará el estado de la carga de la batería (ver fig. 4.2).

- Indicador **25, 26, 27** encendido - carga 100%;
- indicador **26, 27** encendido - carga 50%;
- indicador **27** encendido - batería descargada.

Luz LED (frente) (ver fig. 5.1)

Cuando presione la tecla encendido / apagado **11**, la luz LED del frente **1** se encenderá automáticamente y esto le permitirá trabajar con poca luz.

En el modelo **CT22023** - es posible encender y apagar la luz LED del frente **1** con el botón **16** (ver fig. 5.1)

Luz LED (posterior) (ver fig. 5.2)

[CT22024]

Luz LED posterior **14** que permite usar la herramienta eléctrica para iluminar.

- Presione y suelte el cristal de la luz LED posterior **14** para encenderla (ver fig. 5.2)
- Presione y suelte el cristal de la luz LED posterior **14** otra vez para apagarla.

Regulador del par de giros

[CT22024, CT22025]

Gire el regulador **4** para seleccionar uno de los valores del par de giros más adecuados para el trabajo a realizar.

Se recomienda posicionar el regulador de la fuerza de rotación **4** en la posición "MAX" (para **CT22024**) o "Drill" (para **CT22025**) para realizar la perforación.

Selección del sentido de giro



Cambie la dirección de rotación solamente después de que el motor se detuvo totalmente, de lo contrario podría dañar la herramienta eléctrica.

Para la rotación hacia la derecha (perforar o atornillar) mover en forma reversa la tecla **10** para la izquierda.

Para la rotación hacia la izquierda (desatornillar) mover en forma reversa la tecla **10** para la derecha.

Bloqueo automático del vástago

Si no se presiona el interruptor de encendido / apagado **11**, el vástago de la herramienta eléctrica se bloquea, esto permite utilizar la herramienta eléctrica como un destornillador normal (por ejemplo, se puede utilizar para ajustar bulones o tornillos en forma manual cuando la batería está baja).

Empuñadura giratoria (ver fig. 6)

El mango **12** puede ponerse en 2 posiciones relativas al eje horizontal del cuerpo **5** (ver fig. 6). Esto permite poner la tecla **10** de encendido / apagado en la posición más conveniente y permite trabajar en lugares difíciles.

- Presione la tecla **8** y mientras sostiene esa posición, rote el mango **12** como se indica en fig. 6.
- Suelte la tecla **8**.
- Para rotar el mango **12** a su posición original, repita las operaciones anteriores en el orden reverso. **Atención:** el mango **12** solo gira en una dirección.

Recomendaciones sobre el funcionamiento

- Instale los accesorios como se describió anteriormente.
- Siempre apague la herramienta eléctrica antes de poner los accesorios en el mandril. Los accesorios que rotan pueden deslizarse o dañar la ranura del mandril.
- Accesorios especiales (puntas de taladro con vástago hexagonal 1/4") deben utilizarse para perforar y no deben exceder el diámetro recomendado para perforar.
- Engrase las brocas periódicamente cuando perfore agujeros en metales (excepto cuando perfore metales no ferrosos y sus aleaciones).
- Para que el ajuste de los tornillos sea más fácil y para evitar que se rompan los accesorios de trabajo, primero perfore un agujero con un diámetro igual a 2/3 del diámetro del tornillo.

Mantenimiento de la herramienta eléctrica / medidas preventivas

Antes de ejecutar cualquier procedimiento, centre el botón de selección del sentido de giro **10.**

Instrucciones de mantenimiento de la batería

- Realice la carga oportunamente, antes de que la batería esté completamente agotada. Detenga la operación en baja energía y cárguela inmediatamente.
- No sobrecargue la batería cuando la misma esté completamente cargada, de lo contrario se acortará su vida útil.
- Cargue la batería a temperatura ambiente de 10°C a 40°C (50°F a 104°F).
- Cargue la batería cada 6 meses si estuvo sin funcionamiento durante un tiempo prolongado.
- Sustituya las baterías usadas a tiempo. La disminución de la producción o un tiempo de ejecución significativamente más corto de la herramienta eléctrica después de la carga, indica que la batería se ha gastada y que se necesita reemplazarla. Se debe tener en cuenta que la batería puede descargarse más rápido si los trabajos tienen con temperaturas inferiores a 0°C.
- En caso de almacenamiento sin uso durante un tiempo prolongado, se recomienda guardar la batería a temperatura ambiente y se debe cargar al 50%.

Limpieza de la herramienta eléctrica

Una condición indispensable para un uso seguro a largo plazo de la herramienta eléctrica es mantenerla limpia. Con frecuencia limpie la herramienta con aire comprimido a través de las ranuras de ventilación 9.

Servicio de post-venta y servicio de aplicaciones

Nuestro servicio de post-venta responde a sus preguntas sobre el mantenimiento y la reparación de su producto, así como también sobre los repuestos. La información sobre los centros de servicio, los diagramas de las piezas y sobre los repuestos también se puede encontrar en: www.crown-tools.com.

Cómo transportar las herramientas eléctricas

- Está terminantemente prohibido dejarlas caer para que no se produzca ningún impacto mecánico en el embalaje durante el transporte.
- Cuando se descarguen / carguen, no se permite usar ningún tipo de tecnología que funcione bajo el principio de sujeción de embalajes.

Baterías de Li-Ion

Las baterías de Li-Ion incorporadas están sujetas a los requisitos de la Legislación de mercaderías peligrosas. El usuario puede transportar las baterías por carretera sin más requisitos.

Cuando se transporta por terceros (por ejemplo: transporte aéreo o empresa de transportes), se deben observar los requisitos especiales sobre embalaje y etiquetado. Para preparar el elemento que se envía, es necesario consultar a un experto en materiales peligrosos.

Envíe las baterías sólo cuando la carcasa esté en buen estado. Coloque cinta o tape los contactos abiertos y embale la batería de manera tal que no pueda moverse en el embalaje. Tenga también en cuenta las normativas nacionales que pueden ser más detalladas.

Protección del medio ambiente



Recicle las materias primas en lugar de eliminarlas como basura.

Las herramientas, los accesorios y el embalaje deberían seleccionarse para un reciclado cuidadoso del medio ambiente.



Las piezas de material plástico están marcadas para un reciclado selectivo.

Estas instrucciones están impresas sobre papel reciclado sin la utilización de cloro.

El fabricante se reserva la posibilidad de incluir cambios.

Español

Especificações da ferramenta eléctrica

Aparafusadora sem fios		CT22023	CT22024	CT22025
Código da ferramenta eléctrica		consulte a página 8		
Voltagem nominal	[V]	3,6	3,6	3,6
rotações sem carga	[min ⁻¹]	200	200	200
Tipo de bateria		Li-Ion	Li-Ion	Li-Ion
Tempo de carregamento da bateria	[min]	180	210	180
Capacidade da bateria	[Ah]	1,3	1,5	1,3
Binário máximo	[Nm]	3	3,5	3
Número de fases do binário de rotação		—	6+1	8+1
Tipo de suporte da ferramenta	[mm] [polegadas]	 6,35 1/4"	 6,35 1/4"	 6,35 1/4"
Capacidade de perfuração:				
- ferro	[mm] [polegadas]	3 1/8"	3 1/8"	3 1/8"
- madeira	[mm] [polegadas]	5 13/64"	5 13/64"	5 13/64"
Diâmetro máx. do parafuso	[mm] [polegadas]	4 5/32"	4 5/32"	4 5/32"
Peso	[kg]	0,39	0,45	0,42
	[lb]	0,86	0,99	0,93
Pressão sonora	[dB(A)]	—	—	—
Potência sonora	[dB(A)]	—	—	—
Vibrações	[m/s ²]	—	—	—

Informações sobre ruído



Use protectores auditivos quando a potência sonora ultrapassar 85 dB(A).

Gestor de certificação

Wu Cunzhen

Wu Cunzhen

Merit Link International AG
Stabio, Suíça, 02.03.2020

CE Declaração de conformidade

Declaramos sob nossa inteira responsabilidade que o produto descrito nos "Especificações da ferramenta eléctrica" esta em conformidade com todas as disposicoes pertinentes das Directivas 2006/42/EC incluindo suas alteracoes, e em conformidade com as seguintes normas:

EN 62841-1:2015,
EN 62841-2-2:2014,
EN 55014-1:2017,
EN 55014-2:2015.



AVISO - Para reduzir o risco de lesões, o utilizador tem de ler o manual de instruções!

Regras gerais de segurança



AVISO! Leia todos os avisos de segurança, instruções, ilustrações e especificações fornecidas com esta ferramenta eléctrica. O incumprimento das instruções e avisos de segurança pode ter como consequência a existência de perigo de incêndio, de choques elétricos e / ou de lesões graves.

Português

Guarde todos os avisos e instruções para futuras referências.

O termo "ferramenta elétrica" nos avisos diz respeito à sua ferramenta alimentada pela rede (com fio) ou com bateria (sem fio).

Segurança na área de trabalho

- **Mantenha a área de trabalho limpa e bem iluminada.** Áreas desarrumadas ou escuras são propícias a acidentes.
- **Não ligue ferramentas elétricas em atmosferas explosivas, tal como na presença de líquidos inflamáveis, gases ou pó.** As ferramentas elétricas geram faíscas que podem provocar a ignição dos fumos ou pó.
- **Mantenha as crianças e pessoas que passem afastadas enquanto trabalhar com uma ferramenta elétrica.** As distrações podem fazer com que perca o controlo.

Segurança elétrica

- **As fichas da ferramenta elétrica têm de corresponder à tomada. Nunca modifique a ficha de algum modo. Não utilize qualquer adaptador com ferramentas elétricas com ligação à terra.** Fichas não modificadas e tomadas correspondentes reduzem o risco de choque elétrico.
- **Evite o contacto do corpo com superfícies ligadas à terra, tais como tubos, radiadores, bases e frigoríficos.** Existe um risco acrescido de choque elétrico se o seu corpo estiver ligado à terra.
- **Não exponha as ferramentas elétricas à chuva ou a condições húmidas.** A entrada da água na ferramenta elétrica aumentará o risco de choque elétrico.
- **Não force o fio da alimentação. Nunca utilize o fio para transportar, puxar ou desligar a ferramenta elétrica. Mantenha o fio afastado do calor, óleo, arestas afiadas ou peças móveis.** Fios danificados ou presos aumentam o risco de choque elétrico.
- **Quando estiver a trabalhar com uma ferramenta elétrica ao ar livre, utilize uma extensão adequada para a utilização no exterior.** A utilização de um fio adequado ao exterior reduz o risco de choque elétrico.
- **Se for inevitável trabalhar com uma ferramenta elétrica num local húmido, use uma alimentação protegida por um dispositivo de corrente residual (DCR).** A utilização de um DCR reduz o risco de choque elétrico. **NOTA!** O termo "dispositivo de corrente residual (DCR)" pode ser substituído pelo termo "interruptor de circuito de falha de ligação à terra (ICFLT)" ou "disjuntor de circuito de fuga de terra (DCFT)".
- **Aviso!** Nunca toque nas superfícies de metal expostas na caixa de velocidades, proteção, etc., pois tocar nas superfícies de metal interfere com as ondas eletromagnéticas, podendo assim causar lesões ou acidentes.

Segurança pessoal

- **Mantenha-se alerta, observe o que está a fazer e use senso comum quando estiver a trabalhar com uma ferramenta elétrica. Não utilize uma ferramenta elétrica enquanto estiver cansado ou sobre o efeito de drogas, álcool ou medicação.** Um momento de falta de atenção enquanto trabalha com ferramentas elétricas pode resultar em lesões sérias.

- **Use equipamento pessoal de proteção. Utilize sempre proteção ocular.** O equipamento de segurança, tal como máscara de pó, calçado de segurança antiderrapante, capacete de segurança, ou proteção para os ouvidos, utilizado nas condições adequadas reduzirá a hipótese de lesões.

- **Evite ligações sem intenção. Certifique-se de que o interruptor se encontra na posição de desligado antes de ligar a fonte de energia e / ou à bateria ao agarrar ou transportar a ferramenta.** Transportar ferramentas elétricas com o seu dedo no interruptor ou fornecer energia a ferramentas elétricas que tenham o interruptor na posição de ligado convida a acidentes.
- **Retire qualquer chave de ajuste ou chave de fendas antes de ligar a ferramenta elétrica.** Uma chave de fendas ou uma chave deixada ligada a uma peça rotativa da ferramenta elétrica pode resultar em lesão.

- **Não se estique. Mantenha sempre a base e o equilíbrio adequados.** Isso proporciona um melhor controlo da ferramenta elétrica em situações inesperadas.

- **Vista-se adequadamente. Não use roupas largas ou joalheria. Mantenha o cabelo, roupa e luvas afastados das partes móveis.** Roupas largas, jóias ou cabelo comprido podem ser apanhados pelas peças em movimento.

- **Se forem fornecidos dispositivos para a ligação de extração de pó e facilidades de recolha, certifique-se de que estas estão ligadas e de que são devidamente utilizadas.** A utilização da recolha do pó pode reduzir os perigos relacionados com o pó.

- **Não permita que a familiaridade ganhe com a utilização de ferramentas o torne mais complacente e ignore os princípios de segurança da ferramenta.** Uma ação descuidada pode causar lesões severas numa fração de segundo.

- **Aviso!** As ferramentas elétricas podem criar um campo eletromagnético durante o funcionamento. Este campo pode, sob determinadas circunstâncias, interferir com implantes médicos ativos ou passivos. Para reduzir o risco de lesões sérias ou fatais, recomendamos que pessoas com implantes médicos consultem o seu médico e / ou fabricante do implante médico antes de utilizar esta ferramenta elétrica.

Utilização e cuidados da ferramenta elétrica

- **As pessoas com fracas aptidões físicas ou mentais, bem como as crianças, não podem utilizar a ferramenta elétrica, caso não sejam supervisionadas ou ensinadas a usar a ferramenta elétrica por uma pessoa responsável pela sua segurança.**

- **Não force a ferramenta elétrica. Use a ferramenta elétrica adequada para a tarefa pretendida.** O uso de uma ferramenta elétrica correta e à velocidade para a qual foi concebida permite executar o trabalho com maior eficácia e segurança.

- **Não utilize a ferramenta elétrica se o interruptor não a ligar ou desligar.** Qualquer ferramenta que não possa ser controlada com o interruptor é perigosa e deve ser reparada.

- **Desligue a ficha da fonte de alimentação e / ou a bateria da ferramenta elétrica antes de fazer quaisquer ajustes, mudar de acessórios, ou guardar as ferramentas elétricas.** Tais medidas de segurança preventiva ajudam a reduzir os riscos de ligar inadvertidamente a ferramenta elétrica.

• **Guarde ferramentas elétricas sem carga fora do alcance de crianças e não permita que pessoas estranhas às ferramentas elétricas ou a estas instruções trabalhem com a ferramenta elétrica.** As ferramentas elétricas são perigosas nas mãos de utilizadores sem formação.

• **Proceda à manutenção das ferramentas elétricas.** Verifique se existem desalinhamentos ou bloqueios das peças móveis, peças partidas e quaisquer outras condições que possam afetar o funcionamento da ferramenta elétrica. Se estiver danificada, leve a ferramenta elétrica para ser reparada antes da utilização. Muitos acidentes são provocados pela fraca manutenção das ferramentas elétricas.

• **Mantenha as ferramentas de corte afiadas e limpas.** Ferramentas devidamente mantidas com arestas de corte afiadas são menos fáceis de prender e mais fáceis de controlar.

• **Use a ferramenta elétrica, acessórios e brocas, etc., de acordo com estas instruções, tendo em conta as condições de trabalho e o trabalho a ser efetuado.** A utilização da ferramenta elétrica para operações diferentes das pretendidas pode resultar numa situação perigosa.

• **Mantenha as pegas e superfícies de segurar secas, limpas e sem óleo ou gordura.** Pegas e superfícies de segurar escorregadias não permitem o manuseamento seguro nem o controlo da ferramenta em situações inesperadas.

• **Tenha em conta que, quando utilizar uma ferramenta elétrica, segure corretamente a pega auxiliar, o que é útil quando controlar a ferramenta elétrica.** Assim, um manuseamento adequado pode reduzir o risco de acidentes ou lesões.

Utilização e cuidados da bateria da ferramenta



AVISO! Leia todos os avisos de segurança e todas as instruções.

• **Recarregue apenas com o carregador especificado pelo fabricante.** Um carregador que seja adequado a um tipo de bateria pode criar um risco de incêndio quando usado com outra bateria.

• **Proteja o carregador da bateria da chuva ou humidade.** A entrada de água no carregador da bateria aumenta o risco de choque elétrico.

• **Não carregue outras baterias.** O carregador da bateria é adequado apenas para carregar baterias de lítio e lítio inseridas no raio de voltagem que é listada. Caso contrário, existe o perigo de fogo e explosão.

• **Mantenha o carregador da bateria limpo.** A contaminação pode dar origem ao perigo de choque elétrico.

• **Verifique o carregador da bateria, fio e ficha antes de cada utilização. Não use o carregador da bateria quando encontrar defeitos. Não abra o carregador da bateria. Leve-a para ser reparada por pessoal qualificado com peças sobresselentes originais.** Os carregadores de bateria, fios e fichas danificados aumentam o risco de choque elétrico.

• **Não utilize o carregador da bateria em superfícies facilmente inflamáveis (por ex., papel, têxteis, etc.) ou ambientes combustíveis.** Existe o perigo de fogo devido ao aquecimento do carregador da bateria durante o carregamento.

Reparação

• **A manutenção da sua ferramenta elétrica deverá ser sempre efetuada por pessoas qualificadas, utilizando apenas peças sobresselentes idênticas.** Tal irá assegurar que a segurança da ferramenta elétrica é mantida.

• **Siga as instruções quanto a lubrificação e mudança de acessórios.**

Avisos especiais de segurança

• **Segure a ferramenta através das superfícies isoladas quando efetuar uma operação onde a ferramenta de corte possa entrar em contacto com cabos elétricos escondidos ou com o seu próprio fio.** O contacto do acessório de corte com um cabo "vivo" fará com que as peças de metal expostas da ferramenta elétrica dêem um choque ao operador.

• **Use proteções auditivas.** A exposição ao ruído pode causar a perda de audição.

Orientações de segurança durante o funcionamento da ferramenta elétrica

• **A peça a ser trabalhada deverá ser apertada.** Deverá usar dispositivos de fixação ou um torno para apertar a peça a ser trabalhada, que ficará mais segura do que se a segurar com as mãos.

• **Tenha em conta que o amianto pode causar cancro.** Não trabalhe materiais que contenham amianto.

• **A ferramenta elétrica só deverá ser largada quando todas as suas partes pararem por completo.** O acessório na ferramenta elétrica pode ficar preso durante o trabalho, dificultando o controlo da ferramenta elétrica.

• **Deverá usar um detetor adequado para encontrar a localização de cabos elétricos ocultos.** Ou deverá obter a informação relevante da sua loja elétrica local. Perfurar cabos elétricos causará um fogo e choque elétrico. Um tubo do gás danificado causa uma explosão. Se os tubos da água forem perfurados, pode causar danos de propriedade.

• **Caso um acessório instalado na ferramenta elétrica esteja preso, tem de desligar a ferramenta elétrica e permanecer calmo.** Nessa altura, a ferramenta produz um binário extremamente reativo, resultando assim numa batida de retorno. O acessório instalado na ferramenta elétrica é capaz de estar preso, por exemplo, no caso de sobrealimentação da ferramenta elétrica ou distorção do acessório instalado na ferramenta elétrica durante o trabalho.

• **Se cabos elétricos ocultos ou linhas elétricas da ferramenta elétrica forem cortadas durante o trabalho, tem de segurar a pega isolada para utilizar a ferramenta elétrica.** Quando a ferramenta elétrica entrar em contacto com uma linha com carga, as partes de metal na ferramenta elétrica conduzem eletricidade e podem fazer com que o operador sofra um choque elétrico.

• **Durante o trabalho, tem de segurar bem a ferramenta elétrica e garantir a sua estabilidade.** Deverá segurar a ferramenta elétrica com as mãos.

• **Quando utilizar a ferramenta elétrica, só pode manter a posição do interruptor da pega principal e não das outras partes.**

• **Evite parar o motor da ferramenta elétrica quando esta estiver sob carga.**

- Nunca retire lascas nem fragmentos com o motor da sua ferramenta elétrica a funcionar.
- Use apenas acessórios sem defeitos. Isto facilita os trabalhos com a ferramenta elétrica.
- A modificação do design das brocas e o uso de orifícios e acessórios amovíveis não previstos para esta ferramenta elétrica é estritamente proibido.
- Não faça pressão excessiva quando utilizar a ferramenta elétrica. A broca pode ficar presa e sobrecarregar o motor.
- Não permita que brocas fiquem presas no material a ser processado. Se isto acontecer, não as tente libertar com o motor da ferramenta elétrica. Isto pode invalidar a ferramenta elétrica.
- Bater em brocas presas no material processado com um martelo ou outros objetos é estritamente proibido. Os fragmentos de metal podem magoar o operador e outras pessoas por perto.
- Evite sobreaquecer a sua ferramenta elétrica, quando a utilizar durante um longo período de tempo.

Símbolos usados no manual

Os símbolos apresentados a seguir são usados no manual de utilização. Lembre-se do seu significado. A interpretação correta dos símbolos permite uma utilização correta e segura da ferramenta elétrica.

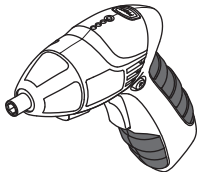
Símbolo	Significado
	Aparafusadora sem fios Secções assinaladas a cinzento - pega suave (com superfície isolada).









	Autocolante do número de série: CT ... - modelo; XX - data de fabrico; XXXXXXX - número de série.
---	---

	Leia todos os avisos de segurança e todas as instruções.
--	--

	Use óculos de proteção.
--	-------------------------

	Use máscara respiratória.
--	---------------------------

	Tempo de carregamento da bateria.
--	-----------------------------------

Símbolo	Significado
	Direção do movimento.
	Direção de rotação.
	Bloqueado.
	Desbloqueado.
	Um sinal a certificar que o produto se encontra em conformidade com os requerimentos essenciais das diretivas da UE e normas harmonizadas da UE.
	Atenção. Importante.
	Informação útil.
	Utilize luvas de proteção.
	Não elimine a ferramenta elétrica juntamente com o lixo doméstico comum.

Designação da ferramenta eléctrica

A ferramenta eléctrica foi criada para desaparafusar e apertar elementos de aperto roscados (parafusos, porcas, cavilhas, etc.).

Além disso, estas ferramentas eléctricas permitem fazer pequenos buracos em vários materiais (metal, madeira, plástico, etc.).

Componentes da ferramenta eléctrica

- 1 Lanterna LED (frente)
- 2 Suporte da ferramenta (com casquilho de fixação)
- 3 Casquilho de fixação
- 4 Regulador do binário
- 5 Corpo
- 6 Indicadores do estado da carga da bateria
- 7 Botão de controlo do estado da carga da bateria
- 8 Bloqueio da pega giratória
- 9 Fendas de ventilação
- 10 Interruptor de inversão
- 11 Interruptor de ligar / desligar

- 12 Pega giratória
- 13 Tomada para conector da unidade da alimentação
- 14 Lanterna LED (atrás)
- 15 Unidade de alimentação *
- 16 Botão de ligar / desligar da luz LED
- 17 Suporte da ferramenta (com íman)
- 18 Cabeça de aparafusar (de um lado, 25 mm) *
- 19 Cabeça de aparafusar (de dois lados, 50 mm) *
- 20 Suporte magnético *
- 21 Cabeça de aparafusar (de um lado, 50 mm) *
- 22 Broca (haste sextavada de 1/4") *
- 23 Adaptador para chave de caixa (1/4" sextavada para 1/4" quadrada) *
- 24 Chave de caixa *
- 25 Indicador (verde)
- 26 Indicador (amarelo)
- 27 Indicador (vermelho)

* Acessórios

Nem todos os acessórios apresentados nas ilustrações ou descritos no texto fazem parte das peças fornecidas.

Instalação e afinação dos elementos da ferramenta eléctrica

Antes da execução de quaisquer trabalhos, centre o interruptor de inversão 10.



A montagem / desmontagem / preparação de alguns elementos é a mesma para todos os modelos de ferramentas eléctricas. Neste caso, os modelos específicos não são indicados na ilustração.

Montagem / substituição dos acessórios (consulte a imagem 1-3)



Com utilizações prolongadas, a broca pode ficar muito quente. Use luvas para a retirar.

[CT22023]

- Monte / substitua os acessórios no suporte da ferramenta 17, conforme apresentado na imagem 1. **Atenção: O suporte da ferramenta 1 tem um íman incorporado. Assim, não recomendamos que instale cabeças de aperto de dois lados. Elas podem não ficar devidamente fixadas no suporte da ferramenta 17, devido à pequena área de contacto da extremidade da cabeça de aperto com o íman, enquanto a extremidade da cabeça de aperto pode destruir o íman.**
- Para usar chaves de caixa 23, instale primeiro o adaptador 24 (consulte a imagem 1).

[CT22024, CT22025]

- Mova o casquilho de fixação 3 para trás e mantenha-o nesta posição (consulte a imagem 2.1-2.2).
- Monte / substitua o acessório. **Atenção: Use acessórios que tenham uma ranhura circular na extremidade da haste. A sua utilização garante a fixação segura do acessório no suporte da ferramenta 2.**
- Liberte o casquilho de fixação 3.

- Para cabeças de aparafusar pequenas 18 (ou adaptador 24), use o suporte magnético 20 para que sejam fixadas com segurança (consulte a imagem 3).

Procedimento de carregamento da bateria da ferramenta eléctrica

Operação inicial da ferramenta eléctrica

A ferramenta eléctrica vem fornecida com uma bateria parcialmente carregada. Antes da primeira utilização, a bateria tem de ser carregada por completo (tempo recomendado para o primeiro carregamento 7 horas).

Processo de carregamento (consulte a imagem 4)

- Centre o interruptor de inversão 10.
- Ligue a ficha da unidade da alimentação 15 à tomada 13 (consulte a imagem 4.1).
- Ligue a unidade da alimentação 15 a uma tomada.
- Durante o carregamento, o indicador 27 acende. Quando o carregamento estiver completo, o indicador 27 desliga-se (consulte a imagem 4.2).
- Quando o carregamento estiver completo, desligue a unidade a unidade da alimentação 15 da rede e desligue a unidade da alimentação 15 da tomada 13.



Durante o carregamento, a bateria da ferramenta eléctrica e a unidade da alimentação 15 podem ficar quentes. Não se trata de um problema.



Não pode usar a ferramenta eléctrica durante o carregamento. Isso danifica a bateria da ferramenta eléctrica.

Ligar / desligar a ferramenta eléctrica

Certifique-se de que o interruptor de inversão 10 não está centrado. Isso bloqueia o interruptor de ligar / desligar 11.

Ligar:

Prima o interruptor de ligar / desligar 11.

Desligar:

Soltar o interruptor de ligar / desligar 11.

Características de design da ferramenta eléctrica

Bateria

A bateria da ferramenta eléctrica está protegida pelo sistema de segurança contra descargas acentuadas. No caso de descarga completa, a ferramenta eléctrica é desligada automaticamente. **Atenção: Não tente ligar a ferramenta eléctrica quando o sistema de protecção for ativado. A bateria da ferramenta eléctrica pode ficar danificada.**

Protecção da temperatura

O sistema de protecção da temperatura permite desactivar automaticamente a ferramenta eléctrica no

caso de carga excessiva ou quando a temperatura da bateria exceder os 70°C. O sistema garante protecção da ferramenta eléctrica contra danos no caso de não conformidade com as condições de funcionamento.

Indicadores do estado da carga da bateria (consulte a imagem 4.2)

Premindo o botão **7**, os indicadores **25**, **26** e **27** mostram o estado da carga da bateria (consulte a imagem 4.2).

- Os indicadores **25**, **26** e **27** acendem - carga a 100%;
- os indicadores **26** e **27** acendem - carga a 50%;
- o indicador **27** acende - bateria descarregada.

Lanterna LED (frente) (consulte a imagem 5.1)

Quando o interruptor de ligar / desligar **11** for premido, a lanterna LED da frente **1** é ligada automaticamente. Isso permite efetuar trabalhos em condições com pouca iluminação.

Para o modelo **CT22023** - Pode ligar / desligar a lanterna LED da frente **1** usando o botão **16** (consulte a imagem 5.1).

Lanterna LED (atrás) (consulte a imagem 5.2)

[CT22024]

A lanterna LED atrás **14** permite usar a ferramenta eléctrica para iluminação.

- Prima e liberte o vidro da lanterna LED atrás **14** para ligar (consulte a imagem 5.2).
- Prima e liberte de novo o vidro da lanterna LED atrás **14** para desligar.

Regulador do binário

[CT22024, CT22025]

Rode o regulador **4** de modo a escolher um dos valores de binário que seja o adequado para o trabalho a ser efectuado.

Recomendamos que defina o regulador do binário **4** para a posição "MAX" (para **CT22024**) ou "Drill" (para **CT22025**) para perfurar.

Comutação do sentido da rotação



Mude a direcção da rotação apenas após o motor parar por completo, caso contrário, pode danificar a ferramenta eléctrica.

Rotação para a direita (perfurar, aparafusar) - mova o interruptor de inversão **10** para a esquerda.

Rotação para a esquerda (desaparafusar) - mova o interruptor de inversão **10** para a direita.

Bloqueio automático do eixo

Se o interruptor de ligar / desligar **11** não for premido, o eixo da ferramenta eléctrica é bloqueado. Isto permite usar a ferramenta eléctrica como uma chave de fendas normal (por exemplo, pode ser usada para

apertar manualmente parafusos, caso a bateria esteja fraca).

Pega giratória (consulte a imagem 6)

A pega rotativa **12** pode ser colocada em 2 posições relativamente ao eixo horizontal da estrutura **5** (consulte a imagem 6). Isto permite que o interruptor de ligar / desligar **10** seja colocado na posição mais conveniente para trabalhar, e permite trabalhar em locais de difícil acesso.

- Prima o bloqueio **8** e, enquanto o mantém nessa posição, rode a pega **12**, conforme apresentado na imagem 6.
- Deixe de premir o bloqueio **8**.
- Para rodar a pega rotativa **12** para a sua posição original, repita as operações apresentadas anteriormente pela ordem inversa. **Atenção: Só pode rodar a pega 12 numa direcção.**

Recomendações acerca do funcionamento

- Instale os acessórios conforme descrito anteriormente.
- Desligue sempre a ferramenta eléctrica antes de fixar o acessório no fixador. Os acessórios rotativos podem deslizar ou danificar a ranhura do fixador.
- Tem de usar acessórios especiais (brocas com haste sextavada 1/4") para perfurar, e não exceda o diâmetro de perfuração recomendado.
- Lubrifique a broca regularmente quando fizer buracos em metal (excepto em metais não ferrosos e ligas).
- Para aparafusar mais facilmente e de modo a prevenir lascas as peças a serem trabalhadas, primeiro faça um buraco com um diâmetro igual a 2/3 do diâmetro do parafuso.

Manutenção da ferramenta eléctrica / medidas preventivas

Antes da execução de quaisquer trabalhos, centre o interruptor de inversão 10.

Instruções de manutenção da bateria

- Carregue a bateria antes que esta descarregue por completo. Pare o funcionamento se a bateria estiver fraca e carregue-a imediatamente.
- Não sobrecarregue a bateria quando esta estiver completamente carregada, caso contrário, diminui o tempo de vida dela.
- Carregue a bateria à temperatura ambiente de 10°C a 40°C (50°F a 104°F).
- Carregue a bateria a cada 6 meses, caso não efetue qualquer operação durante um longo período de tempo.
- Substitua as baterias gastas quando chegar a hora de o fazer. Quando a produção diminuir ou o tempo de utilização da ferramenta eléctrica ficar significativamente mais curto após o carregamento, isso significa que a bateria está viciada e que tem de ser substituída. Deverá ter em conta que a bateria pode descarregar mais depressa se os trabalhos forem efectuados a temperaturas abaixo dos 0°C.

- No caso de armazenamento prolongado sem utilizar a ferramenta, recomendamos que guarde a bateria à temperatura ambiente. Ela deverá estar carregada a 50%.

Limpeza da ferramenta eléctrica

Uma condição indispensável para uma utilização segura a longo prazo da ferramenta eléctrica é mantê-la limpa. Passe regularmente a ferramenta eléctrica com ar comprimido através dos orifícios do ar **9**.

Serviço pós-venda e serviço de aplicação

O nosso serviço pós-venda responde às suas perguntas relativas à manutenção e reparação do seu produto, bem como peças sobresselentes. A informação acerca dos centros de reparação, diagramas das peças e informação sobre peças sobresselentes também pode ser encontrada em: www.crown-tools.com.

Transporte das ferramentas eléctricas

- Nunca permita que a caixa sofra qualquer impacto mecânico durante o transporte.
- Quando carregar / descarregar, não use qualquer tipo de tecnologia que funcione com o princípio de fixação da caixa com pinças.

Baterias Li-Ion

As baterias Li-Ion fornecidas estão sujeitas aos requerimentos da Legislação sobre os Bens Perigosos. O utilizador pode transportar as baterias por via rodoviária sem quaisquer outros requerimentos.

Quando for transportado por terceiros (ex: transporte aéreo ou agência de transporte), têm de ser observados requerimentos especiais na caixa e etiquetagem. Para preparação do item a ser transportado, é necessário consultar um perito em materiais perigosos.

Envie as baterias apenas quando a estrutura não apresentar quaisquer sinais de danos. Coloque fita - cola ou tape os contactos abertos e coloque a bateria na caixa de modo a que não se mova. Tenha também em conta normas nacionais mais detalhadas.

Protecção ambiental



Reciclagem de matérias primas em vez de eliminação de lixo.

A ferramenta eléctrica, acessórios e caixa deverão ser separados, para uma reciclagem amigável do ambiente.

Para efeitos de uma reciclagem específica, as peças de plástico dispõem de uma respectiva marcação. Estas instruções foram riadas com papel reciclável isento de cloro.

Elektrikli alet özelliđi

Şarjlı tornavida		CT22023	CT22024	CT22025
Elektrikli alet kodu		bkz. sayfa 8		
Anma gerilimi	[V]	3,6	3,6	3,6
Boştaki devir	[dk ⁻¹]	200	200	200
Batarya tipi		Li-Ion	Li-Ion	Li-Ion
Batarya şarj etme süresi	[dk]	180	210	180
Batarya kapasitesi	[Ah]	1,3	1,5	1,3
Maks. tork	[Nm]	3	3,5	3
Dönüş torkunun aşama sayısı		—	6+1	8+1
Alet tutucu tipi	[mm] [inç]	6,35 1/4"	6,35 1/4"	6,35 1/4"
Delme performansı:				
- çelik	[mm] [inç]	3 1/8"	3 1/8"	3 1/8"
- ahşap	[mm] [inç]	5 13/64"	5 13/64"	5 13/64"
Azami vida çapı	[mm] [inç]	4 5/32"	4 5/32"	4 5/32"
Ağırlık	[kg] [pound]	0,39 0.86	0,45 0.99	0,42 0.93
Ses basıncı	[dB(A)]	—	—	—
Akustik güç	[dB(A)]	—	—	—
Ağırlıklı titreşim	[m/s ²]	—	—	—

Gürültü bilgisi



Eđer ses basıncı 85 dB(A) deęerini aşarsa her zaman kulak koruyucu takınız.

Merit Link International AG
Stabio, İsviçre, 02.03.2020



UYARI - Kullanıcı, yaralanma riskini azaltmak için kullanım talimatları el kitabını okumalıdır!

CE Uyumluluk beyanatı

Tek sorumlu olarak "Elektrikli alet özelliđi" bölümünde tanımlanan ürünün, deęişiklikleri de dahil olmak üzere 2006/42/EC yönergelerinin geçerli bütün hükümlerini karşıladığını ve aşağıdaki standartlarla uyumlu olduğunu beyan ederiz:

EN 62841-1:2015,
EN 62841-2-2:2014,
EN 55014-1:2017,
EN 55014-2:2015.

Onay müdürü

Wu Cunzhen

Wu Cunzhen



Genel güvenlik kuralları

UYARI! Bu elektrikli aletle birlikte verilen tüm güvenlik uyarılarını, talimatları ve teknik özellikleri okuyun. Uyarıların ve talimatların herhangi birine uyulmaması elektrik çarpmasına, yangın çıkmasına ve / veya ciddi yaralanmalara yol açabilir.
İleride başvurmak üzere tüm uyarıları ve talimatları kaydedin.

Uyarılarda geçen "elektrikli alet" elektrik şebekesinden beslenen (kablolu) elektrikli alet veya pille çalışan (kablosuz) elektrikli alettir.

Türkçe

Çalışma alanı güvenliği

- **Çalışma alanını temiz tutun ve iyice aydınlatın.** Dağınık veya karanlık alanlarda kaza olma ihtimali yüksektir.
- **Elektrikli aletleri patlayıcı ortamlarda (ör. yanıcı sıvıların, gazların veya tozların bulunduğu yerlerde) çalıştırmayın.** Elektrikli aletler tozları veya buharları tutuşturabilecek kıvılcımlar oluşturur.
- **Elektrikli aleti çalıştırırken çocukları ve çevredeki kişileri çalışma noktasından uzak tutun.** Dikkat dağınıklığı kontrolü kaybetmenize neden olabilir.

Elektrik güvenliği

- **Elektrikli aletlerin fişleri prize uygun olmalıdır.** Fiş üzerinde asla değişiklik yapmayın. Topraklanmış elektrikli aletlere beraber adaptör fişlerini asla kullanmayın. Değiştirilmemiş fişler ve bunlara uygun prizler elektrik çarpması riskini azaltacaktır.
- **Borular, radyatörler, fırınlar ve buzdolapları gibi topraklanmış yüzeylere temas etmekten kaçının.** Vücutunuz topraklanmış ise elektrik çarpması riski artar.
- **Elektrikli aletleri yağmura veya ıslak ortamlara maruz bırakmayın.** Elektrikli alete su girmesi elektrik çarpması riskini artıracaktır.
- **Kabloyu başka amaçlar için kullanmayın.** Kabloyu asla elektrikli aleti taşımak veya çekmek için kullanmayın ve prizle olan bağlantısını keserken asla kablodan çekmeyin. Kabloyu ısıdan, yağdan, keskin uçlardan veya hareketli parçalardan uzak tutun. Hasarlı veya birbirine dolaşmış kablolar elektrik çarpması riskini artırır.
- **Elektrikli aleti dış mekanda çalıştırırken dış mekân kullanımına uygun bir uzatma kablosu kullanın.** Dış mekân kullanımına uygun bir kablo kullanılması elektrik çarpması riskini azaltır.
- **Elektrikli aletin rutubetli bir yerde kullanılması kaçınılmaz ise elektrik akımı korumalı bir artik akım cihazı (AAC) kullanın.** AAC kullanımı elektrik çarpması riskini azaltır. NOT! "Artık akım cihazı (AAC)" teriminin yerine "topraklama arızası devre şalteri (TADS)" veya "toprak kaçağı devre kesicisi (TKDK)" kullanılabilir.
- **Uyarı!** Dişli kutusu, kalkan vb. üzerinde bulunan açık metal yüzeylere asla dokunmayın, çünkü metal yüzeylere dokunulması elektromanyetik dalgaları bozarak potansiyel yaralanmalara veya kazalara yol açabilir.

Kişisel güvenlik

- **Elektrikli aleti çalıştırırken tetikte olun, ne yaptığınıza dikkat edin ve sağduyunuzu kullanın.** Yorgunken veya uyusturucu, alkol veya ilaç etkisi altındayken elektrikli aleti kullanmayın. Elektrikli aletleri çalıştırma esnasında bir anlık dikkatsizlik ciddi bireysel yaralanmaya yol açabilir.
- **Kişisel koruyucu donanım kullanın.** Daima koruyucu bir gözlük takın. Uygun koşullarda toz maskesi, kaymayan güvenlik ayakkabıları, baret veya kulak tıkacı kullanmak kişisel yaralanmaları azaltacaktır.
- **Elektrikli aletin istem dışı başlatılmasını önleyin.** Aleti güç kaynağına ve / veya pil takımına bağlamadan, kaldırmadan veya taşımadan önce düğmenin kapalı konumunda olduğundan emin olun. Elektrikli aleti, parmağınız düğme üzerindeyken taşımanız veya düğmesini açık elektrikli aletlere güç vermeniz kaza ihtimalini oldukça artırır.
- **Elektrikli aleti açmadan önce ayar anahtarını veya somun anahtarını sökün.** Elektrikli aletin dönen bir kısmına bir somun anahtarını veya anahtarı takılı bırakmak bireysel yaralanmaya neden olabilir.

- **Elektrikli alete uzanmayın. Dayanağı ve dengeyi daima uygun konumda tutun.** Böylece beklenmeyen durumlarda elektrikli alet daha iyi kontrol edilebilir.
- **Uygun kıyafetler giyin. Bol kıyafetler giymeyin veya takı takmayın. Saçlarınızı, kıyafetlerinizi ve eldivenlerinizi hareketli parçalardan uzak tutun.** Bol kıyafetler, takılar veya uzun saç hareketli parçalara sıkışabilir.
- **Cihazlar toz giderme ve toplama ünitelerinin bağlantısı için temin ediliyor ise bu cihazların bağlı olduğundan ve doğru kullanıldığında emin olun.** Toz toplama işlemi, tozla ilgili tehlikeleri azaltabilir.
- **Aletleri sık kullanmanızdan kaynaklanan alışkanlığın sizi kayıtsızlaştırmasına izin vermemeyin ve aletin güvenlik ilkelerini göz ardı etmeyin.** Dikkatsiz bir hareket bir anda ciddi yaralanmaya yol açabilir.
- **Uyarı!** Elektrikli aletler çalışma sırasında elektromanyetik bir alan oluşturabilir. Bu alan bazı koşullarda aktif veya pasif tıbbi implantların işlevini engelleyebilir. Ciddi veya ölümcül yaralanma riskini azaltmak için tıbbi implantları olan kişilerin bu elektrikli aleti çalıştırmadan önce doktorlarına ve tıbbi implant üreticisine danışmalarını tavsiye ederiz.

Elektrikli aletin kullanımı ve bakımı

- Çocukların yanı sıra ruhsal-fiziksel veya zihinsel yetenekleri yetersiz olan kişiler güvenliklerinden sorumlu bir kişi tarafından gözetime tabi tutulmadan veya elektrikli aletin kullanımı hakkında sorumlu kişiden talimat almadan aleti çalıştıramaz.
- **Elektrikli aleti kapasitesi dışına zorlamayın. Uygulanması için doğru elektrikli aleti kullanın.** Doğru elektrikli alet, işlemi daha iyi ve daha güvenli bir biçimde ve tasarlandığı hızda gerçekleştirecektir.
- **Açma kapama düğmesi olmayan elektrikli aleti kullanmayın.** Düğmeyle kontrol edilemeyen bir elektrikli alet tehlikeli olabilir ve onarılması gerekir.
- **El aletinde ayarlamı yapmadan, aksesuarlarını değiştirmeden veya aleti saklamadan önce fişin güç kaynağıyla olan bağlantısını ve / veya pil takımının elektrikli aletle olan bağlantısını kesin.** Bu gibi önleyici güvenlik tedbirleri elektrikli aleti yanlışlıkla başlatma riskini azaltır.
- **Kullanılmayan elektrikli aletleri çocukların erişmeyeceği yerlerde saklayın ve elektrikli aleti veya bu talimatları iyi bilmeyen kişilerin elektrikli aleti çalıştırmasına izin vermemeyin.** Eğitim almamış kişilerin elektrikli aletleri kullanması tehlike arz eder.
- **Elektrikli aletlere bakım yapın. Hareketli parçaların hizasızlığını veya takılmasını, parçaların kırılma durumunu ve elektrikli aletlerin çalışmasını etkileyebilecek diğer koşulları kontrol edin.** Elektrikli alet hasar görmüşse kullanmadan önce onarımını sağlayın. Yeterli bakımı yapılmayan elektrikli aletler birçok kazaya neden olabilir.
- **Kesme takımlarının keskinliğini ve temizliğini koruyun.** Doğru bakım yapılan ve kesme uçları keskin olan kesme takımlarının sıkışma ihtimali daha düşüktür ve daha kolay kontrol edilebilir.
- **Elektrikli aleti, aksesuarları ve takım uçlarını vb. bu talimatlara uygun olarak ve çalışma koşullarını ve yapılacak işi dikkate alarak kullanın.** Kullanım amacı farklı elektrikli aletlerin başka bir amaç için kullanılması tehlikeli durumlara neden olabilir.
- **Tutma yerlerini ve kavrama yüzeylerini kuru, temiz ve yağdan ve gresden arındırılmış olarak muhafaza edin.** Kaygan tutma yerleri ve kavrama yüzeyleri güvenli kullanımı ve aletin beklenmeyen durumlarda kontrolünü engeller.

• Bir elektrikli alet kullanırken lütfen yardımcı tutamağı doğru tutmaya dikkat edin. Böylece elektrikli aleti daha kolay kontrol edebilirsiniz. Sonuç olarak aleti doğru tutmak kaza veya yaralanma riskini azaltabilir.

Pilli aletin kullanımı ve bakımı



UYARI! Tüm güvenlik uyarılarını ve talimatları okuyun.

- **Yalnızca imalatçı tarafından belirlenen şarj aletini kullanarak şarj edin.** Tek pil takımı çeşidine uygun olan bir şarj aleti, başka bir pil takımıyla kullanıldığında yangın riski oluşturabilir.
- **Pil şarj aletini yağıştan ve nemden koruyun.** Pil şarj aletine su girmesi elektrik çarpması riskini artırır.
- **Diğer pilleri şarj etmeyin.** Pil şarj aleti, yalnızca lityum - iyon pillerini listelenen voltaj aralığında şarj etmeye uygundur. Aksi takdirde yangın ve patlama tehlikesi mevcuttur.
- **Pil şarj aletini temiz tutun.** Kirlenme, elektrik çarpması tehlikesi yaratabilir.
- **Her kullanımdan önce pil şarj aletini, kabloyu ve fişi kontrol edin. Arıza tespit edildiğinde pil şarj aletini kullanmayın. Pil şarj aletini kendi başınıza açmayın ve sadece orijinal yedek parçalar kullanan vasıflı personele tamir ettirin.** Hasar görmüş pil şarj aletleri, kablolar ve fişler elektrik çarpması riskini artırır.
- **Pil şarj aletini, kolay tutuşan yüzeyler (ör. kağıt, kumaş vs.) üzerinde veya yanıcı ortamlarda çalıştırmayın.** Pil şarj aleti şarj sırasında ısındığı için yangın tehlikesi mevcuttur.

Servis

- **Elektrikli aletinizin onarımını, yalnızca aynı deęişim parçalarını kullanan vasıflı bir onarım elemanına yaptırın.** Böylece elektrikli aletin güvenliği korunacaktır.
- Aksesuarları yağlama ve deęiştirme talimatlarına uyun.

Özel güvenlik uyarıları

- **Kesme aksesuarının gizli kablolarına veya kendi kablosuna temas edebileceęi bir işlem gerçekleştirirken elektrikli aleti yalıtımlı kavrama yüzeylerinden tutun.** "Akımlı" tele temas eden kesme aksesuarı, elektrikli aletin metal parçalarının "akıma" maruz kalmasına ve kullanıcıyı elektrik çarpmasına neden olabilir.
- Kulak koruyucuları takın. Gürültüye maruz kalmak işitme kaybına neden olabilir.

Elektrikli aleti çalıştırırken uygulanacak güvenlik esasları

- İşlenecek parça sabitlenecektir. İşlenecek parçayı sabitlemek için sabit cihazlar veya mengine kullanılacaktır. Bu araçlarla çalışılması, iş parçasını elle sabitlemeden daha güvenli olacaktır.
- Asbestin kansere neden olabileceęi dikkate alınarak asbest içeren malzemeler işlenmemelidir.
- Elektrikli alet, ancak tüm parçaları tamamen hareketsiz hale gelince yere koyulabilir. Elektrikli alet üzerindeki aksesuar çalışma süresince kenetlenmelidir. Bu da elektrikli aleti kontrol etmenizi zorlaştırabilir.
- Görünmeyen güç tellerini bulmak için uygun bir detektör kullanılmalıdır. Veya yerel güç kaynağı ünitesinden

ilgili bilgiyi almanız gerekmektedir. Elektrik tellerinin delinmesi yangına ve elektrik çarpmasına neden olacaktır. Hasarlı gaz borusu tespit edilmelidir. Su boruları delinir ise bu durum, malınızın zarar görmesine yol açacaktır.

- Elektrikli alete takılı bir aksesuarın kenetlenmesi halinde elektrikli aleti kapatmalı ve sakın kalmalısınız. Bu sırada elektrikli alet, duyarlılığı aşırı yüksek bir dönme momenti üreterek geri harekete yol açacaktır. Elektrikli alete takılan aksesuar kenetlenmelidir, örneğin: elektrikli aletin aşırı yüklenmesi veya elektrikli alete takılan aksesuarın çalışma sırasında eğilmesi.
- Elektrikli aletin görünmeyen telleri veya elektrik hatları çalışma sırasında kopabilir, bu nedenle elektrikli aleti çalıştırırken yalıtımlı tutma yerinden tutmanız gerekmektedir. Elektrikli alet yüklü bir hatta temas ettiğinde elektrikli aletin üzerindeki metal parçalar elektrik iletecek ve kullanıcıya elektrik çarpmasına neden olabilecektir.
- Çalışma süresince elektrikli aleti sıkıca tutmalı ve sağlam bir şekilde ayakta durmalısınız. Elektrikli alet ellerinizle tutulmalıdır.
- Elektrikli aleti çalıştırırken ve kullanırken diğer parçalar yerine sadece esas tutma yerinin anahtar konumu tutabilirsiniz.
- Yüklüyen elektrikli aletin motorunu durdurmadan kaçınınız.
- Elektrikli aletin motoru çalışırken asla küçük parçaları veya kırıntıları çıkarmaya çalışmayın.
- Yalnızca hataları olmayan aksesuarları kullanın - böylece elektrikli aletle çalışmak daha kolay hale gelecektir.
- Matkap uçlarının tasarımını deęiştirmek ve bu elektrikli alete uygun olmayan sökülebilir ağızlar kullanmak kesinlikle yasaktır.
- Elektrikli aleti çalıştırırken fazla basınç uygulamayın - aksi takdirde matkap ucunu sıkıştırabilir ve motora fazla yük uygulayabilir.
- Matkap uçlarının işlenen malzemeye sıkışmasına izin vermeyin. Bu durum meydana gelir ise sıkışan öğeleri elektrikli aletin motorunu kullanarak sıkıştığı yerden kurtarmaya çalışmayın. Aksi takdirde elektrikli alet çalışmaz hale gelebilir.
- Çekiçle veya başka nesnelere işlenen malzeme içine sıkışan matkap uçlarını çıkarmak kesinlikle yasaktır - metal parçalar hem kullanıcıya hem de yakındaki kişilere zarar verebilir.
- Elektrikli aletinizi uzun süre kullanıyorsanız aşırı ısınmasına izin vermeyin.

Kılavuzda kullanılan semboller

Kullanım kılavuzunda aşağıdaki semboller kullanılmaktadır. Lütfen anlamlarını unutmayın. Sembollerin doğru yorumlanması, güç aletin doğru ve güvenli kullanımına imkan verecektir.

Sembol	Anlamı
	Şarjli tornavida Gri renkle işaretli yerler - yumuşak tutamak (yalıtımlı yüzey).

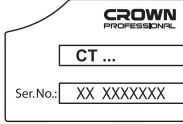
Sembol	Anlamı
	Seri numarası etiketi: CT ... - model; XX - üretim tarihi; XXXXXXX - seri numarası.

	Tüm güvenlik yönetmeliklerini ve talimatlarını okuyun.
--	--

	Koruyucu gözlükler.
--	---------------------

	Toz maskesi takın.
--	--------------------

	Batarya şarj etme süresi.
--	---------------------------

	Hareket yönü.
--	---------------

	Dönüş yönü.
--	-------------

	Kilitli.
---	----------

	Kilidi açık.
---	--------------

	Ürünün AB yönetmeliklerinin ve uyumlu hale getirilmiş AB standartlarının temel gereksinimleriyle uyumlu olduğunu doğrulayan bir işaret.
---	---

	Dikkat. Önemli.
--	-----------------

	Faydalı bilgiler.
--	-------------------

	Koruyucu eldivenler giyin.
--	----------------------------

	Güç aletini ev tipi çöp kutularına atmayın.
--	---

Elektrikli aletin kullanım amacı

Elektrikli alet dişli bağlantı elemanlarını (cıvatalar, somunlar, vidalar, vidalı cıvatalar vb.) açmak ve sıkıştırmak için tasarlanmıştır. Ayrıca bu elektrikli aletler çeşitli malzemelerde (metal, ahşap, plastik, vb.) küçük çapta deliklerin delinmesine imkan tanır.

Motorlu aletin parçaları

- 1 LED feneri (ön)
- 2 Takım tutucu (sabitleme burçlu)
- 3 Sabitleme bileziği
- 4 Tork düzenleyici
- 5 Gövde
- 6 Pil şarj durumu göstergeleri
- 7 Pil şarj durumu kontrol düğmesi
- 8 Döner kol kilidi
- 9 Havalandırma aralıkları
- 10 Geri düğmesi
- 11 Açma / kapatma anahtarı
- 12 Döner kol
- 13 Güç ünitesi konektörünün yuvası
- 14 LED feneri (arka)
- 15 Güç ünitesi *
- 16 LED lambasının açma / kapama düğmesi
- 17 Takım tutucu (mıknatıslı)
- 18 Tornavida ucu (tek taraflı, 25 mm) *
- 19 Tornavida ucu (çift taraflı, 50 mm) *
- 20 Manyetik tutucu *
- 21 Tornavida ucu (tek taraflı, 50 mm) *
- 22 Matkap ucu (1/4" altıgen saplı) *
- 23 Lokma anahtarı adaptörü (1/4" altıgen ile 1/4" kare) *
- 24 Lokma anahtarı *
- 25 Gösterge (yeşil)
- 26 Gösterge (sarı)
- 27 Gösterge (kırmızı)

* Aksesuar

Tanımlanan ve şekilleri gösterilen aksesuar kısmen teslimat kapsamına dahil değildir.

Elektrikli alet elemanlarını takma ve ayarlama

Herhangi bir işlemi gerçekleştirmeden önce, geri anahtarını 10 ortalayın.

 Bazı parçaların montajı / sökümü / ayarlaması tüm elektrikli alet modelleri için aynıdır, böyle durumlarda özel modeller resimlerde belirtilmez.

Aksesuarların montajı / değiştirilmesi (bkz. şek. 1-3)

 Uzun süreli kullanımla, matkap ucu çok sıcak hale gelebilir; ucu çıkarmak için eldiven kullanın.

[CT22023]

• Aksesuarları takım tutucuya 17 şekil 1'de gösterildiği şekilde takın / çıkartın. **Dikkat: takım tutucuda 1**

dahili bir mknatis vardır. Bu yüzden çift taraflı tornavidaların içine takılması önerilmez. Tornavida ucunun mknatis ile küçük bir temas alanına sahip olmasından dolayı takım tutucuya 17 emniyetli bir şekilde sabitlenemez ve bu esnada tornavidanın ucu mknatisa hasar verebilir.

• Lokma anahtarlarını 23 kullanmak için öncelikle adaptörü 24 takın (bkz. şek. 1).

[CT22024, CT22025]

• Sabitleme burcunu 3 geriye hareket ettirin ve bu konumda tutun (bkz. şek. 2.1-2.2).

• Aksesuarı monte edin / değiştirin. **Dikkat: kullanımları aksesuarın güvenli bir şekilde takım tutucusunda 2 sabitlenmesini garanti edeceği için sap ucunda dairesel oyuk olan aksesuarlar kullanın.**

• Sabitleme burcunu 3 serbest bırakın.

• Kısa tornavida uçlarının 18 (veya adaptörün 24) güvenli bir şekilde sabitlenmeleri için manyetik tutucu-yu 20 kullanın (bkz. şek. 3).

Motorlu alet bataryasını şarj etme prosedürü

Elektrikli aleti ilk kez çalıştırma

Elektrikli alet kısmen şarj edilmiş pil ile beraber tedarik edilmektedir. İlk kullanımdan önce batarya tam olarak şarj edilmelidir (önerilen ilk şarj süresi 7 saattir).

Şarj etme işlemi (bkz. şek. 4)

- Geri anahtarını 10 ortalayın.
- Güç ünitesinin 15 fişini yuvaya 13 takın (bkz. şek. 4.1).
- Güç ünitesini 15 şebekeye bağlayın.
- Şarj işlemi sırasında göstergenin 27 ışığı yanar. Şarj işlemi tamamlandığında göstergenin 27 ışığı söner (bkz. şek. 4.2).
- Şarj işlemi tamamlandığında güç ünitesini 15 şebekeden çıkartın ve güç ünitesinin 15 fişini yuvasından 13 çıkartın.



Şarj işlemi sırasında elektrikli aletin bataryası ve güç ünitesi 15 ısınabilir. Bu bir sorun değildir.



Şarj işlemi sırasında elektrikli aleti kullanamazsınız. Elektrikli aletin bataryasına zarar verebilir.

Elektrikli aleti açma / kapama

Geri anahtarının 10 ortaladığından emin olun; bu açma / kapama düğmesini 11 engeller.

Açma:

Açma / kapama düğmesini 11 basın.

Kapama:

Açma / kapama şalterini 11 bırakın.

Motorlu aletin tasarım özellikleri

Pil

Elektrikli aletin bataryası derin boşalmaya karşı emniyet sistemiyle korunmaktadır. Tamamen boşalma durumunda elektrikli alet otomatik olarak kapanır. **Dikkat: koruma sistemi etkinleştirildiğinde elektrikli aleti açmaya çalışmayın. Bu durumda elektrikli aletin bataryası hasar görebilir.**

Sıcaklık koruması

Sıcaklık koruma sistemi, aşırı yüklemeye sırasında veya pil sıcaklığı 70°C'yi aştığında elektrikli aletin otomatik olarak devre dışı kalmasını sağlar. Sistem, çalışma koşulları ile uyumluluğun olmaması durumunda elektrikli aletin korunmasını garantiler.

Pil şarj durumu göstergeleri (bkz. şek. 4.2)

Düğmeye 7 basıldığında göstergeler 25, 26, 27 bataryanın şarj durumunu gösterir (bkz. şek. 4.2).

- Gösterge 25, 26, 27 yandığında şarj 100% doludur;
- gösterge 26, 27 yandığında şarj 50% doludur;
- gösterge 27 yandığında şarj bitmiştir.

LED feneri (ön) (bkz. şek. 5.1)

Açma / kapama anahtarına 11 basıldığında ön LED feneri 1 otomatik olarak açılarak zayıf aydınlatma koşullarında çalışmaya imkan tanır.

CT22023 modeli için, düğme 16 kullanılarak ön LED fenerinin 1 açılması / kapatılması mümkündür (bkz. şek. 5.1).

LED feneri (arka) (bkz. şek. 5.2)

[CT22024]

Arka LED feneri 14 elektrikli aletin aydınlatma için kullanılmasına imkan tanır.

- Arka LED fenerin 14 camına basıp serbest bırakarak LED feneri 14 çalıştırabilirsiniz (bkz. şek. 5.2).
- Arka LED fenerin 14 camına basıp serbest bırakarak LED feneri 14 kapatabilirsiniz.

Tork regülatörü

[CT22024, CT22025]

Yapılan iş için en uygun tork değerinden birini ayarlamak için regülatörü 4 çeviririn.

Delme işlemini gerçekleştirmek için tork düzenleyicisinin 4 (CT22024 için) "MAX" veya (CT22025 için) "Drill" konumuna getirilmesi önerilir.

Dönme yönünün değiştirilmesi



Rotasyonun yönün, yalnızca motor tamamen durduktan sonra değiştirin, bunun aksini yapmak motorlu aletin hasar görmesine yol açabilir.

Sağ yönde dönerek (delme, vidalama) için geri yön anahtarını 10 sola hareket ettirin.

Sol yönde dönererek (vida sökme) için geri yön anahtarını **10** sağa hareket ettirin.

Otomatik mil kilitlemesi

Açma / kapama düğmesine **11** basılmazsa, elektrikli aletin mili kilitletir, bu işlem elektrikli aletin normal bir tornavida gibi kullanılmasını sağlar (örneğin pil bitmek üzereyse vidaların veya civataların manuel olarak sıkıştırılması için kullanılabilir).

Döner kol (bkz. şek. 6)

Döndürme kolu **12**, gövdenin **5** yatay eksenine göre 2 konuma getirilebilir (bkz. şek. 6). Bu sayede açma / kapama anahtarı **10** en uygun çalışma için uygun konuma getirilebilir ve ulaşılması zor yerlerde çalışmasına imkan tanır.

- Kilide **8** basın ve bu konumda basılı tutarken, kolu **12** şek. 6'da gösterildiği şekilde döndürün.
- Kilidi **8** serbest bırakın.
- Döndürme kolunu **12** başlangıç konumuna döndürmek için yukarıdaki işlemleri ters yönde uygulayın. **Dikkat: kolu 12 sadece tek yönde döndürmek mümkündür.**

Elektrikli alet kullanımıyla ilgili öneriler

- Aksesuarları yukarıda tarif edildiği şekilde kurun.
- Aksesuarı bağlantı elemanına takmadan önce daima elektrikli aleti kapatın. Dönen aksesuarlar kayabilir veya bağlantı elemanının yuvasına hasar verebilir.
- Delme işlemi için özel aksesuarlar (altıgen saplı 1/4" matkap uçları) kullanılmalı ve önerilen delme çapı aşılmalıdır.
- Metallerde delikler açarken matkap ucunu düzenli olarak yağlayın (paslanmaz metaller ve onların alaşımlarının delindiği durumlarda haricinde).
- Vidaların sabitlenmesini daha kolay hale getirmek ve çalışma parçalarının çatlamasını önlemek için, ilk önce vidanın çapının 2/3'üne eşit çapta bir delik açın.

Elektrikli aletin bakımı / koruyucu önlemler

Herhangi bir işlemi gerçekleştirmeden önce, geri anahtarını **10** ortalayın.

Batarya bakım talimatı

- Batarya tam olarak bitmeden zamanında şarj edin. Düşük güçte çalışmayı durdurun ve derhal şarj edin.
- Batarya dolu olduğunda aşırı şarj etmeyin. Aksi halde dayanım ömrünü kısaltacaktır.
- Bataryayı 10°C ila 40°C (50°F ila 104°F) oda sıcaklığında şarj edin.
- Bataryayı uzun süreli çalışmadığında her 6 ayda bir şarj edin.
- Yıpranmış bataryaları zamanında yenisiyle değiştirin. İmalatta azalma veya motorlu aletin şarj etme

sonrasında önemli oranda daha kısa çalışma süresi, bataryanın yaşlandığını ve değiştirme ihtiyacını gösterir. Çalışmalar 0°C'nin altında gerçekleştiriliyorsa, bataryanın daha hızlı boşalacağı dikkate alınmalıdır.

- Kullanım olmadan uzun süreli depolama durumunda, pilin oda sıcaklığında depolanması önerilir, % 50'ye kadar şarj edilmelidir.

Motorlu aletin temizlenmesi

Motorlu aletin emniyetli biçimde uzun süreli kullanımı için kaçınılmaz koşul, onu temiz tutmaktır. Motorlu aleti, hava deliklerinden **9** çıkan sıkıştırılmış havayla düzenli olarak yıkayın.

Satış sonrası ve uygulama hizmetleri

Satış sonrası hizmetlerimiz ürününüzün bakım ve tamirinin yanı sıra yedek parçalar konusunda da sorularınıza yanıt vermektedir. Servis merkezleri, parça diyagramları ve yedek parçalar hakkındaki bilgiler de www.crown-tools.com adresinde mevcuttur.

Güç aletlerinin nakliyesi

- Nakliye sırasında ambalaj üzerine kesinlikle herhangi bir mekanik darbe gelmemelidir.
- Boşaltma / yükleme sırasında, ambalajı sıkıştırma prensibiyle çalışan herhangi bir türde teknolojinin kullanılmasına izin verilmez.

Li-Ion bataryalar

İçinde bulunan Li-Ion bataryalar Tehlikeli Maddeler Yönetmeliğinin gereksinimlerine tabidir. Kullanıcı ilave gereksinimlere gerek olmadan bataryaların karayoluyla nakliyesini yapabilir.

Üçüncü şahıslar (ör. hava nakliyesi veya nakliye şirketi) tarafından nakliyesi yapılırken, paketleme ve etiketlemeyle ilgili özel gereksinimlere uyulmalıdır. Nakliyesi yapılacak ürünün hazırlanması için tehlikeli maddeler hakkında bir uzmana danışılması gerekir.

Bataryaları muhafazası hasarlı olmadığında sevk edin. Açıktaki yerleri bantlayın veya maskeleyin, bataryayı ambalajın içinde hareket edemeyecek şekilde paketlenin. Daha detaylı ulusal yönetmeliklere de lütfen ulaştığınızca uyun.

Çevresel koruma



Çöp tasfiyesi yerine hammadde kazanımı.

Çevre ile dost geri dönüşüm işlemi için motorlu alet, aksesuarları ve paketleme malzemeleri ayrılmalıdır.



Değişik malzemenin tam olarak ayrılıp, yeniden değerlendirme işlemine sokulabilmesi için, plastik parçalar işaretlenmiştir.

Bu kullanım talimatı da, klor kullanılmadan ağartılmış, yeniden dönüşümlü kâğıda basılmıştır.

İmalatçı, ürün üzerinde değişiklik yapma hakkını saklı tutar.

Türkçe

Dane techniczne elektronarzędzia

Wkrętak akumulatorowy		CT22023	CT22024	CT22025
Kod elektronarzędzia		patrz strona 8		
Napięcie znamionowe	[V]	3,6	3,6	3,6
Prędkość obrotowa bez obciążenia	[min ⁻¹]	200	200	200
Typ baterii		Li-Ion	Li-Ion	Li-Ion
Czas ładowania baterii	[min]	180	210	180
Pojemność baterii	[Ah]	1,3	1,5	1,3
Maks. moment obrotowy	[Nm]	3	3,5	3
Wartości momentu obrotowego		—	6+1	8+1
Typ uchwytu narzędziowego	[mm] [cale]	 6,35 1/4"	 6,35 1/4"	 6,35 1/4"
Wydajność wiercenia:				
- stal	[mm] [cale]	3 1/8"	3 1/8"	3 1/8"
- drewno	[mm] [cale]	5 13/64"	5 13/64"	5 13/64"
Maks. średnica wkrętu	[mm] [cale]	4 5/32"	4 5/32"	4 5/32"
Waga	[kg] [funty]	0,39 0,86	0,45 0,99	0,42 0,93
Ciężenie akustyczne	[dB(A)]	—	—	—
Moc akustyczna	[dB(A)]	—	—	—
Obciążenie wibracjami	[m/s ²]	—	—	—

Informacja dot. hałasu



Zawsze używaj ochronnika słuchu, jeżeli ciśnienie akustyczne przewyższa 85 dB(A).

Menedżer
certyfikacji

Wu Cunzhen

Merit Link International AG
Stabio, Szwajcaria, 02.03.2020

CE Deklaracja zgodności

Oświadczamy z pełną odpowiedzialnością, że produkt przedstawiony w rozdziale "Dane techniczne elektronarzędzia" odpowiada wymaganiom następujących dyrektyw: 2006/42/EC wraz ze zmianami oraz następujących norm:

EN 62841-1:2015,
EN 62841-2-2:2014,
EN 55014-1:2017,
EN 55014-2:2015.



OSTRZEŻENIE - Aby zmniejszyć ryzyko zranienia, użytkownik musi przeczytać instrukcję obsługi!

Ogólne zasady bezpieczeństwa



OSTRZEŻENIE! Użytkownik powinien zapoznać się z ostrzeżeniami dotyczącymi bezpieczeństwa, instrukcjami, ilustracjami oraz danymi technicznymi dostarczonymi razem z elektronarzędziem. Nieprzestrzeganie instrukcji i ostrzeżeń może skutkować

porażeniem prądem elektrycznym, pożarem i / lub poważnymi obrażeniami.

Wszystkie ostrzeżenia i instrukcje zachować do użytku w przyszłości.

Określenie "elektronarzędzie" w ostrzeżeniach dotyczy Twojego narzędzia (przewodowego) zasilanego z sieci elektrycznej lub narzędzia (beprzewodowego) zasilanego z akumulatora.

Bezpieczeństwo w miejscu pracy

- **Zapewnić czystość i dobre oświetlenie w miejscu pracy.** Zagrażone lub nieoświetlone miejsca są przyczyną wypadków.
- **Nie używać elektronarzędzi w atmosferze wybuchowej, jak obecność palnych cieczy, gazów lub pyłów.** Elektronarzędzie wytwarza iskry, które mogą spowodować zapłon pyłów lub oparów.
- **Podczas pracy elektronarzędziem utrzymywać z dala dzieci i postronnych obserwatorów.** Odwrócenie uwagi może spowodować utratę kontroli nad narzędziem.

Bezpieczeństwo elektryczne

- **Wtyczka przewodu zasilania elektronarzędzia musi pasować do gniazda. Nigdy nie przerabiać w żaden sposób wtyczki. Nie używać wtyczek przejściowych do uzemianych elektronarzędzi.** Nieprzerabiane wtyczki pasujące do gniazda zmniejszają ryzyko porażenia prądem elektrycznym.
- **Unikać kontaktu ciała z uziemionymi powierzchniami, jak rury, grzejniki, kuchenki i lodówki.** Uziemione ciało zwiększa ryzyko porażenia prądem elektrycznym.
- **Nie narażać elektronarzędzia na działanie deszczu lub wilgoci.** Woda w elektronarzędziu zwiększa ryzyko porażenia prądem elektrycznym.
- **Nie uszkodzić przewodu zasilania. Nigdy nie używać przewodu zasilania do zawieszania, ciągnięcia lub wyłączania elektronarzędzia. Trzymać przewód z dala od źródeł ciepła, olejem, ostrych krawędzi lub wirujących części.** Uszkodzony lub poplątany przewód zwiększa ryzyko porażenia prądem elektrycznym.
- **Podczas używania elektronarzędzia na zewnątrz domu stosować przedłużacze przystosowane do użytku na zewnątrz.** Używanie przewodów przystosowanych do pracy na zewnątrz zmniejsza ryzyko porażenia prądem elektrycznym.
- **W przypadku, gdy używanie elektronarzędzia w środowisku wilgotnym jest nieuniknione, jako ochronę przed napięciem zasilania należy stosować urządzenie różnicowo prądowe (RCD).** Zastosowanie RCD zmniejsza ryzyko porażenia prądem elektrycznym. **UWAGA!** Termin "urządzenie różnicowoprądowe (RCD)" można zastąpić terminem "wyłącznik prądu ziemnozwarciowego (GFCI)" lub "wyłącznik prądu upływowego (ELCB)".
- **Ostrzeżenie!** Nigdy nie dotykać metalowych powierzchni na przekładni, osłonie, obudowie, ponieważ w przypadku awarii części te mogą znaleźć się pod napięciem i spowodować porażenie prądem elektrycznym.

Bezpieczeństwo użytkownika

- **Zawsze zachowywać czujność, patrzeć, co się robi i kierować się zdrowym rozsądkiem podczas**

używania elektronarzędzia. **Nie używać elektronarzędzia, jeśli użytkownik jest zmęczony, pod wpływem narkotyków, alkoholu lub leków.** Moment nieuwagi podczas pracy elektronarzędziem może spowodować poważne obrażenia użytkownika.

- **Stosować środki ochrony indywidualnej. Zawsze nosić okulary ochronne.** Środki ochrony indywidualnej takie, jak maski przeciwpyłowe, bezpoślizgowe obuwie ochronne, kask lub nauszники przeciwhałasowe stosowane odpowiednio do sytuacji zmniejszają ryzyko obrażenia użytkownika.
- **Zapobiegać przypadkowemu uruchomieniu elektronarzędzia. Przed podłączeniem do gniazda zasilania i / lub akumulatora, podnoszeniem lub przenoszeniem elektronarzędzia upewnić się, że wyłącznik znajduje się w położeniu wyłączonym "OFF".** Przenoszenie elektronarzędzia z palcem na wyłączniku lub zasilanie elektronarzędzia z wyłącznikiem w położeniu włączonym "ON" może być przyczyną poważnego wypadku.
- **Przed uruchomieniem elektronarzędzia usunąć klucze służące do regulacji narzędzia.** Klucz założony na wirującą część elektronarzędzia może spowodować poważne obrażenia osób.
- **Podczas pracy nie przechylać się nadmiernie. Zawsze zachowywać prawidłowe ustawienie stóp i równowagę.** Zapewni to lepsze panowanie nad elektronarzędziem w niespodziewanych sytuacjach.
- **Ubierać się odpowiednio. Nie nosić luźnych ubrań lub biżuterii. Utrzymywać włosy, odzież i rękawice z dala od wirujących części.** Luźna odzież, biżuteria lub długie włosy mogą zostać wciągnięte przez poruszające się części narzędzia.
- **Jeżeli narzędzia są dostosowane do podłączenia urządzeń wyciągających i zbierających pyły, zapewnić, aby zostały podłączone i prawidłowo używane.** Używanie urządzeń do zbierania pyłów może zmniejszyć zagrożenia związane z obecnością pyłów.
- **Nie pozwól, aby doświadczenie zdobyte w wyniku częstego używania narzędzi wprowadziło Cię w stan samozadowolenia i lekceważenia zasad bezpieczeństwa.** Nieostrożne działanie może spowodować poważne obrażenia w ciągu ułamka sekundy.
- **Ostrzeżenie!** Elektronarzędzia wytwarzają podczas pracy pole elektromagnetyczne. Pole to może w pewnych warunkach zakłócać działanie pasywnych lub aktywnych implantów medycznych. Aby zredukować ryzyko poważnych lub śmiertelnych obrażeń, radzimy osobom z implantami medycznymi skonsultować się z lekarzem lub producentem implantu przed użyciem tego elektronarzędzia.

Używanie i konserwowanie elektronarzędzia

- **Osoby o obniżonych zdolnościach psychofizycznych lub mentalnych oraz dzieci nie mogą używać elektronarzędzia, jeśli nie są nadzorowane lub poinstruowane o obsłudze elektronarzędzia przez osoby odpowiedzialne za ich bezpieczeństwo.**
- **Nie przeciążać elektronarzędzia. Używać elektronarzędzia prawidłowego do danego zastosowania.** Prawidłowo dobrane elektronarzędzie wykona pracę lepiej, bezpieczniej i z szybkością, do jakiej zostało zaprojektowane.
- **Nie używać elektronarzędzia, jeśli jego wyłącznik nie działa prawidłowo.** Każde elektronarzędzie, którego nie można kontrolować wyłącznikiem, jest niebezpieczne i musi być naprawione.

- **Przed rozpoczęciem wykonywania jakichkolwiek regulacji, wymiany wyposażenia lub przed odstawieniem elektronarzędzia odłączyć przewód zasilania i / lub akumulator od elektronarzędzia.** Takie zapobiegawcze środki bezpieczeństwa zmniejszają ryzyko przypadkowego uruchomienia elektronarzędzia.
- **Przechowywać elektronarzędzie w miejscu niedostępnym dla dzieci i nie pozwolić, aby osoby niezaznajomione z elektronarzędziem lub instrukcją obsługi używały go.** Elektronarzędzia w rękach nieprzeszkolonych użytkowników są niebezpiecznymi urządzeniami.
- **Konserwować elektronarzędzia. Sprawdzając, czy części ruchome nie są zakleszczone lub przesunięte względem osi, czy nie ma pęknięć lub innych objawów, które mogą zakłócać prawidłowe działanie elektronarzędzia.** Niekonserwowane elektronarzędzia są przyczyną wielu wypadków.
- **Zapewnić, aby narzędzia tnące były ostre i czyste.** Prawidłowo konserwowane narzędzia tnące z ostrymi krawędziami tnącymi rzadziej zakleszczają się i łatwiej jest nimi operować.
- **Używać elektronarzędzia, wyposażenia, wiertła itd. zgodnie z niniejszymi instrukcjami, z uwzględnieniem warunków i typu wykonywanej pracy.** Używanie elektronarzędzia do prac innych niż te, do jakich zostało zaprojektowane, może doprowadzić do powstania niebezpiecznych sytuacji.
- **Uchwyty i powierzchnie trzymania elektronarzędzia utrzymywać suche, czyste i pozbawione oleju lub smaru.** Śliskie uchwyty i powierzchnie trzymania uniemożliwiają bezpieczne operowanie i panowanie nad narzędziem w niespodziewanych sytuacjach.
- **Należy pamiętać, aby podczas używania elektronarzędzia prawidłowo trzymać dodatkowy uchwyt, który bardzo pomaga w operowaniu elektronarzędziem.** Prawidłowe trzymanie elektronarzędzia zmniejsza ryzyko wypadków lub obrażeń.

Używanie i konserwacja narzędzia akumulatorowego



OSTRZEŻENIE! Przeczytać wszystkie instrukcje i ostrzeżenia dotyczące bezpieczeństwa.

- **Ładować akumulator tylko ładowarką określoną przez producenta.** Ładowarka odpowiednia dla jakiegoś typu akumulatora może stwarzać ryzyko pożaru, gdy jest używana do ładowania akumulatora innego typu.
- **Chronić ładowarkę akumulatora przed deszczem i wilgocią.** Dostanie się wody do wnętrza ładowarki stwarza ryzyko porażenia prądem elektrycznym.
- **Nie ładować innych akumulatorów.** Ta ładowarka przeznaczona jest do ładowania tylko akumulatorów litowo-jonowych w danym zakresie napięcia. Ładowanie innych akumulatorów może być przyczyną pożaru i wybuchu.
- **Utrzymywać ładowarkę w czystości.** Zabrudzenia stwarzają ryzyko porażenia prądem elektrycznym.
- **Przed użyciem sprawdzić stan ładowarki, jej przewód zasilania i wtyk. W przypadku stwierdzenia uszkodzeń, nie używać ładowarki. Nie otwierać ładowarki samemu, oddawać ją do naprawy tylko w wykwalifikowanym serwisie używającym oryginalnych części.**

Uszkodzone ładowarki, przewody i wtyki zwiększają ryzyko porażenia prądem elektrycznym.

- **Nie używać ładowarki akumulatora na powierzchniach łatwopalnych (np. papier, tkaniny, etc.) lub w łatwopalnym środowisku.** Ładowarka podczas pracy nagrzewa się i istnieje ryzyko spowodowania pożaru.

Serwis

- **Elektronarzędzie musi być serwisowane przez osobę wykwalifikowaną i z użyciem tylko identycznych części zamiennych.** Zapewni to zachowanie bezpieczeństwa działania elektronarzędzia.
- **Przestrzegać instrukcji dotyczących smarowania i wymiany wyposażenia.**

Specjalne ostrzeżenia dotyczące bezpieczeństwa

- **Trzymać elektronarzędzie za izolowane powierzchnie przeznaczone do uchwytu, jeśli istnieje możliwość, że wyposażenie tnące zetknie się z ukrytymi przewodami elektrycznymi lub z przewodem zasilającym elektronarzędzie.** Zetknięcie się wyposażenia tnącego z przewodem pod napięciem może spowodować, że metalowe części elektronarzędzia będą pod napięciem, a w rezultacie porażenie użytkownika prądem elektrycznym.
- **Nosić ochronę słuchu.** Narażenie się na działanie hałasu może spowodować ubytek słuchu.

Zalecenia bezpieczeństwa podczas pracy elektronarzędziem

- **Obrabiany przedmiot musi być zamocowany.** Do zamocowania obrabianego przedmiotu użyć przyrządów mocujących lub imadła, co zapewni dużo większe bezpieczeństwo niż trzymanie w rękach.
- **Nie obrabiać materiałów zawierających azbest, ponieważ azbest jest materiałem rakotwórczym.**
- **Odkładać elektronarzędzie tylko wtedy, gdy części ruchome elektronarzędzia zatrzymają się całkowicie.** Wyposażenie zamontowane na elektronarzędziu może zakleszczyć się podczas pracy, co może spowodować trudności w zapanowaniu nad elektronarzędziem.
- **W celu określenia tras przewodów elektrycznych ukrytych w ścianach zastosować odpowiedni czujnik do wykrywania przewodów lub uzyskać wiarygodne informacje od lokalnego dostawcy energii elektrycznej.** Wiercenie w przewodach elektrycznych może spowodować pożar lub porażenie prądem elektrycznym. Uszkodzenie rury z gazem może spowodować wybuch. Przedziurawienie rury z wodą spowoduje uszkodzenie mienia.
- **Gdy wyposażenie zamontowane na elektronarzędziu zakleszczy się, wyłączyć elektronarzędzie i zachować spokój.** W tym momencie elektronarzędzie wytwarza wyjątkowo duży moment reakcyjny wytwarzający udar zwrotny. Wyposażenie zamontowane na elektronarzędziu może zakleszczyć się np. w następujących przypadkach: przecięcie elektronarzędzia lub przekrzywienie wyposażenia.
- **Trzymać elektronarzędzie za izolowane powierzchnie przeznaczone do uchwytu, jeśli istnieje możliwość,**

że wyposażenie tnące zetknie się z ukrytymi przewodami elektrycznymi lub z przewodem zasilającym elektronarzędzie. Zetknięcie się wyposażenia tnącego z przewodem pod napięciem może spowodować, że metalowe części elektronarzędzia będą pod napięciem, a w rezultacie porażenie użytkownika prądem elektrycznym.







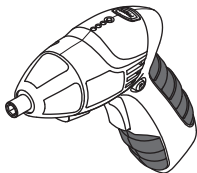
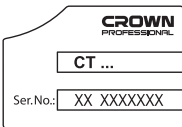





- Podczas pracy mocno trzymać elektronarzędzie i stać pewnie. Trzymać elektronarzędzie obiema rękami.
- Podczas używania i pracy elektronarzędziem trzymać je głównie za uchwyt, w którym znajduje się wyłącznik, a nie za inne części.
- Unikać wyłączenia silnika elektronarzędzia pod obciążeniem.
- Nigdy nie usuwać wiórów lub innych odłamków, gdy silnik elektronarzędzia pracuje.
- Używać tylko osprzętu bez uszkodzeń - zapewni to łatwiejszą pracę elektronarzędziem.
- Zmiany konstrukcji wiertel oraz używanie adapterów lub wyposażenia nieprzeznaczonego do tego elektronarzędzia są kategorycznie zabronione.
- Podczas pracy elektronarzędziem nie stosować nadmiernego docisku - może to spowodować zakleszczenie się wiertła i przeciążenie silnika.
- Nie dopuszczać do zakleszczenia się wiertła w obrabianym materiale. Jeśli do tego dojdzie, nie próbować uwalniać wiertła za pomocą silnika elektronarzędzia. Może to spowodować uszkodzenie elektronarzędzia.
- Wybijanie młotkiem lub innym narzędziem wiertła zakleszczonego w obrabianym materiale jest kategorycznie zabronione - fragmenty metalu mogą zranić użytkownika lub osoby znajdujące się w pobliżu.
- Unikać przegrzewania elektronarzędzia podczas długotrwałej pracy.

Symbole stosowane w instrukcji

Należy zapamiętać znaczenie następujących symboli stosowanych w instrukcji obsługi. Poprawna interpretacja symboli pozwoli na właściwe i bezpieczne użycie elektronarzędzia.

Symbol	Znaczenie
	Wkrętak akumulatorowy Sekcje szare - miękki uchwyt (z izolowaną powierzchnią).
	Naklejka z numerem seryjnym: CT ... - model; XX - data produkcji; XXXXXXX - numer seryjny.

Należy przeczytać wszystkie instrukcje dotyczące bezpieczeństwa.

Symbol	Znaczenie
	Nosić gogle ochronne.
	Nosić maskę przeciwpyłową.
	Czas ładowania baterii.
	Kierunek ruchu.
	Kierunek obrotów.
	Zablokowany.
	Odblokowany.
	Znak oznaczający, że produkt jest zgodny z podstawowymi wymogami dyrektyw UE i zharmonizowanych norm UE.
	Uwaga. Ważne.
	Pomocne informacje.
	Nosić rękawice ochronne.
	Nie wyrzucać elektronarzędzia do śmieci domowych.

Przeznaczenie elektronarzędzia

Elektronarzędzie przeznaczone jest do odkręcania i wkręcania gwintowanych elementów mocujących (śruby, nakrętki, wkręty, wkręty do drewna itd.). Elektronarzędzie umożliwia wiercenie otworów o niedużych średnicach w różnych materiałach (metal, drewno, tworzywo sztuczne itp.).

Części składowe elektronarzędzia

- 1 Oświetlenie LED (przód)
- 2 Uchwyt narzędziowy (z tuleją zaciskową)
- 3 Tuleja mocująca
- 4 Regulator momentu obrotowego
- 5 Obudowa
- 6 Wskaźniki stanu naładowania akumulatora
- 7 Przycisk kontroli stanu naładowania akumulatora
- 8 Blokada uchwytu obrotowego
- 9 Wloty wentylacyjne
- 10 Przełącznik zmiany kierunku obrotów
- 11 Przełącznik wł. / wył.
- 12 Uchwyt obrotowy
- 13 Gniazdo zasilania urządzenia
- 14 Oświetlenie LED (tył)
- 15 Zasilacz *
- 16 Przycisk włączania / wyłączenia oświetlenia LED
- 17 Uchwyt narzędziowy (z magnesem)
- 18 Wymienna końcówka wkrętaka (jednostronna, 25 mm) *
- 19 Wymienna końcówka wkrętaka (dwustronna, 50 mm) *
- 20 Uchwyt magnetyczny *
- 21 Wymienna końcówka wkrętaka (jednostronna, 50 mm) *
- 22 Wierćto (uchwyt sześciokątny 1/4") *
- 23 Adapter do kluczy nasadowych (sześciokąt 1/4" na kwadrat 1/4") *
- 24 Klucz nasadowy *
- 25 Wskaźnik (zielony)
- 26 Wskaźnik (żółty)
- 27 Wskaźnik (czerwony)

* Opcjonalnie

Nie wszystkie akcesoria zilustrowane lub opisane sąłączone do standardowej opcji.

Montaż i regulacja elementów elektronarzędzia

Przed przeprowadzeniem jakichkolwiek procedur ustawić przełącznik kierunku obrotów 10 w pozycji środkowej.



Montaż / demontaż / ustawianie niektórych elementów wykonuje się tak samo dla wszystkich modeli elektronarzędzia, w takim przypadku na ilustracjach nie są podane typy modeli.

Montaż / wymiana akcesoriów (patrz rys. 1-3)



Podczas długotrwałego używania wierćto może osiągnąć wysoką temperaturę; używać rękawic do jego wyjmowania.

[CT22023]

• Montować / wymieniać narzędzia w uchwycie narzędziowym 17, jak pokazano na rys. 1. **Uwaga: uchwyt narzędziowy 1 jest wyposażony w magnes, jednakże nie zaleca się montowania w nim dwustronnych końcówek wkrętaków. Końcówki te nie mogą być**

bezpiecznie zamocowane w uchwycie narzędziowym 17 z powodu małej powierzchni styku końcówki wkrętaka z magnesem i możliwości uszkodzenia magnesu przez końcówkę wkrętaka.

• Aby używać kluczy nasadowych 23, należy najpierw zamontować adapter 24 (patrz rys. 1).

[CT22024, CT22025]

• Przesunąć do tyłu tuleję mocującą 3 i trzymać ją w tym położeniu (patrz rys. 2.1-2.2).

• Zamontować / wymienić narzędzie. **Uwaga: używać narzędzi, które mają obwodowy rowek na końcu trzpienia, ponieważ gwarantuje to bezpieczne zamocowanie narzędzia w głowicy narzędziowej 2.**

• Zwolnić tuleję mocującą 3.

• Do krótkich końcówek wkrętaków 18 (lub adaptera 24) używać uchwytu magnetycznego 20 zapewniającego niezawodne zamocowanie (patrz rys. 3).

Procedura ładowania baterii narzędzia elektrycznego

Przygotowanie elektronarzędzia do pracy

Elektronarzędzie dostarczane jest z częściowo naładowanym akumulatorem. Przed pierwszym użyciem naładować całkowicie akumulator (zalecany czas pierwszego ładowania 7 godzin).

Proces ładowania (patrz rys. 4)

• Ustawić przełącznik zmiany kierunku obrotów 10 na środku.

• Podłączyć wtyk zasilacza 15 do gniazda 13 (patrz rys. 4.1).

• Podłączyć zasilacz 15 do gniazdka sieci elektrycznej.

• Podczas ładowania świeci się wskaźnik 27. Gdy ładowanie zakończy się, wskaźnik 27 zgaśnie (patrz rys. 4.2).

• Po zakończeniu ładowania odłączyć zasilacz 15 od gniazdka sieci elektrycznej i odłączyć wtyk zasilacza 15 od gniazda 13.



Podczas ładowania akumulatora elektronarzędzie i zasilacz 15 mogą się nagrzać - jest to stan normalny.



Nie wolno używać elektronarzędzia podczas ładowania akumulatora. Spowoduje to uszkodzenie akumulatora elektronarzędzia.

Włączanie / wyłączenie elektronarzędzia

Upewnić się, że przełącznik kierunku obrotów 10 nie znajduje się w położeniu środkowym, powoduje to zablokowanie przełącznika włączania / wyłączenia 11.

Włączanie:

Naciśnij przycisk wł. / wył. 11.

Wyłączenie:

Zwolnij przycisk wł. / wył. 11.

Cechy konstrukcyjne narzędzia elektrycznego

Akumulator

Akumulator elektronarzędzia jest chroniony przez zabezpieczenie przed całkowitym rozładowaniem. W przypadku całkowitego rozładowania elektronarzędzie jest automatycznie wyłączane. **Uwaga: nie próbować włączać elektronarzędzia, jeżeli zadziało to zabezpieczenie, ponieważ akumulator elektronarzędzia może zostać uszkodzony.**

Zabezpieczenie temperaturowe

Układ zabezpieczenia temperaturowego zapewnia automatyczne wyłączenie elektronarzędzia w przypadku przeciężenia go lub gdy temperatura akumulatora przekroczy 70°C. Układ ten zapewnia ochronę elektronarzędzia przed uszkodzeniem w przypadku niezgodności z wymaganymi warunkami pracy.

Wskaźnik stanu naładowania akumulatora (patrz rys. 4.2)

Gdy przycisk **7** jest wciśnięty, wskaźniki **25, 26, 27** wskazują stan naładowania akumulatora (patrz rys. 4.2).

- Wskaźniki **25, 26, 27** świecą się - naładowanie 100%;
- wskaźniki **26, 27** świecą się - naładowanie 50%;
- świeci się tylko wskaźnik **27** - akumulator jest rozładowany.

Oświetlenie LED (przód) (patrz rys. 5.1)

Gdy przycisk wł. / wył. **11** jest wciśnięty, przednie oświetlenie LED **1** jest automatycznie włączane, aby ułatwić pracę w warunkach słabego oświetlenia.

W przypadku modelu **CT22023** można włączać / wyłączać oświetlenie LED **1** przyciskiem **16** (patrz rys. 5.1).

Oświetlenie LED (tył) (patrz rys. 5.2)

[CT22024]

Tyłne oświetlenie LED **14** umożliwia używanie elektronarzędzia jako latarki.

- Nacisnąć i zwolnić szybką tylnego oświetlenia LED **14**, aby je włączyć (patrz rys. 5.2).
- Nacisnąć ponownie i zwolnić szybką tylnego oświetlenia LED **14**, aby je wyłączyć.

Regulator momentu obrotowego

[CT22024, CT22025]

Obracać regulatorem **4**, aby ustawić jedną z wartości momentu obrotowego najbardziej odpowiednią dla wykonywanej pracy.

W celu wiercenia otworów zaleca się ustawienie regulatora momentu obrotowego **4** w położenie "MAX" (dla modelu **CT22024**) lub "Drill" (dla modelu **CT22025**).

Zmiana kierunku obrotów



Kierunek obrotów można zmienić dopiero po całkowitym zatrzymaniu silnika, w przeciwnym razie można uszkodzić narzędzie elektryczne.

Obroty w prawo (wiercenie, wkręcanie) - przesunąć przełącznik **10** w lewo.

Obroty w lewo (wykręcanie) - przesunąć przełącznik **10** w prawo.

Automatyczne blokowanie wrzeciona

Jeżeli wyłącznik **11** nie jest wciśnięty, wrzeciono elektronarzędzia jest zablokowane, co umożliwi używanie elektronarzędzia jako zwykłego wkrętaka (na przykład można go użyć do ręcznego dokręcania wkrętów lub śrub, jeśli akumulator jest rozładowany).

Uchwyt obrotowy (patrz rys. 6)

Obrotowy uchwyt **12** można ustawić w 2 położeniach względem poziomej osi korpusu **5** (patrz rys. 6). Umożliwia to ustawienie przełącznika **10** w położenie najlepiej dostosowane do danego rodzaju pracy oraz wykonywanie zadań w trudno dostępnych miejscach.

- Nacisnąć przycisk blokady **8** i trzymając go w tym położeniu obrócić uchwyt **12**, jak pokazano na rys. 6.
- Zwolnić przycisk blokady **8**.
- Aby obrócić uchwyt **12** w normalne położenie, należy wykonać powyższe czynności w odwrotnej kolejności. **Uwaga: uchwyt 12 można obracać tylko w jednym kierunku.**

Zalecenia dotyczące posługiwania się elektronarzędziem

- Zamontować narzędzia w sposób opisany powyżej.
- Zawsze wyłączać elektronarzędzie przed zamontowaniem narzędzia w uchwycie narzędziowym. Obracające się narzędzie może się ślizgać lub uszkodzić uchwyt narzędziowy.
- Narzędzia specjalne (wiertła z uchwytem sześciokątnym 1/4") mogą być używane tylko do wiercenia i nie mogą przekraczać zalecanych średnic wiercenia.
- Wierząc w metalu (za wyjątkiem metali nieżelaznych i ich stopów), należy smarować regularnie wiertło.
- Aby sprawić, by dokręcanie wkrętów było łatwiejsze oraz w celu uniknięcia powstawania pęknięć w elementach obrabianych, należy najpierw wywiercić otwór o średnicy równej 2/3 średnicy wkrętu.

Konserwacja elektronarzędzia / profilaktyka

Przed przeprowadzeniem jakichkolwiek procedur ustawić przełącznik kierunku obrotów **10** w pozycję środkowej.

Instrukcje konserwacji akumulatora

- Ładować, zanim akumulator wyczerpie się całkowicie. Przy słabym zasilaniu przerwać pracę i naładować akumulator.
- Nie przeladowywać akumulatora, skróci to jego żywotność.
- Akumulator ładować w temperaturze pokojowej od 10°C do 40°C (50°F - 104°F).
- Akumulator ładować co 6 miesięcy, jeśli nie jest wykorzystywany przez dłuższy czas.
- Wymieniać zużyte baterie w odpowiednim czasie. Zmniejszenie efektywności lub znaczne skrócenie czasu działania narzędzia elektrycznego po naładowaniu baterii wskazuje na starzenie się baterii i konieczność jej wymiany. Należy wziąć pod uwagę fakt, że bateria może rozładowywać się szybciej, jeśli pracuje w temperaturze poniżej 0°C.
- W przypadku dłuższego przechowywania bez użytkowania zalecamy przechowywać akumulator w temperaturze pokojowej, naładowany do 50%.

Czyszczenie narzędzia elektrycznego

Nieodzownym warunkiem bezpiecznej i długotrwałej eksploatacji narzędzia elektrycznego jest zachowanie go w czystości. Regularnie czyścić narzędzie elektryczne strumieniem sprężonego powietrza, kierując go na otwory powietrza 9.

Usługi posprzedażne

Nasz serwis posprzedażny odpowie na Państwa pytania dotyczące konserwacji i naprawy produktu oraz części zamiennych. Informacje dotyczące centrów serwisowych, schematów i części zamiennych można znaleźć na stronie: www.crown-tools.com.

Transport elektronarzędzi

- W żadnym wypadku nie dopuścić do uderzeń mechanicznych podczas transportu.
- Do załadunku lub rozładunku nie stosować urządzeń zaciskających.

Baterie Li-Ion

Baterie Li-Ion podlegają regulacjom prawnym dotyczącym towarów niebezpiecznych. Użytkownik może je przewozić transportem drogowym bez specjalnych wymogów.

Jeśli są przewożone przez strony trzecie (np. transportem lotniczym lub przez agencję spedycyjną), należy zastosować odpowiednie opakowanie i oznaczenia. Przed wysłaniem produktu należy skonsultować się ze specjalistą ds. materiałów niebezpiecznych. Baterie można transportować tylko wtedy, gdy ich obudowa nie jest uszkodzona. Należy okleić otwarte styki i tak zapakować baterię, aby nie przesuwiała się w opakowaniu. Należy stosować się również do szczególnych przepisów krajowych.

Ochrona środowiska





Przetwarzaj surowce zamiast je wyrzucać.

Elektronarzędzie, akcesoria i opakowanie muszą być rozdzielone w celu przyjaznego dla środowiska przetworzenia ich. Elementy plastikowe są oznakowane wg kategorii recyklingu. Te instrukcje są wydrukowane na wtórnie przetworzonym papierze, wyprodukowanym bez użycia chloru.

Zastrzega się możliwość wprowadzania zmian.

Polski

Specifikace elektronářadí

Bezdrátový šroubovák		CT22023	CT22024	CT22025
Číslo elektronářadí		viz strana 8		
Jmenovité napětí	[V]	3,6	3,6	3,6
Volnoběžné otáčky	[min ⁻¹]	200	200	200
Typ akumulátoru		Li-Ion	Li-Ion	Li-Ion
Doba nabíjení akumulátoru	[min]	180	210	180
Kapacita akumulátoru	[Ah]	1,3	1,5	1,3
Max. točivý moment	[Nm]	3	3,5	3
Počet stupňů krouťícího momentu		—	6+1	8+1
Typ držáku nástroje	[mm] [palce]	 6,35 1/4"	 6,35 1/4"	 6,35 1/4"
Vrtací výkon:				
- ocel	[mm] [palce]	3 1/8"	3 1/8"	3 1/8"
- dřevo	[mm] [palce]	5 13/64"	5 13/64"	5 13/64"
Maximální průměr vrtáku	[mm] [palce]	4 5/32"	4 5/32"	4 5/32"
Hmotnost	[kg] [lb]	0,39 0,86	0,45 0,99	0,42 0,93
Akustický tlak	[dB(A)]	—	—	—
Výkon zvuku	[dB(A)]	—	—	—
Váhové vibrace	[m/s ²]	—	—	—

Informace o hluku



Překračuje-li akustický tlak hodnotu 85 dB(A), používejte vždy ochranu sluchu.

Manažer certifikace

Wu Cunzhen

Wu Cunzhen

Merit Link International AG
Stabio, Švýcarsko, 02.03.2020

CE Prohlášení o shodě

Prohlašujeme na výhradní zodpovědnost, že výrobek popsaný v části "Specifikace elektronářadí" splňuje všechna příslušná ustanovení směrnice 2006/42/EC včetně jejích změn a je v souladu s následujícími normami:

EN 62841-1:2015,
EN 62841-2-2:2014,
EN 55014-1:2017,
EN 55014-2:2015.



UPOZORNĚNÍ - Z důvodu snížení rizika je uživatel povinen přečíst si tento návod k použití!

Obecná bezpečnostní pravidla



UPOZORNĚNÍ! Přečtěte si všechna bezpečnostní upozornění, pokyny, ilustrace a specifikace dodávané spolu s elektronářadím. Nedodržení těchto upozornění a pokynů může vést k úrazu elektrickým proudem, požáru nebo vážnému úrazu.

Veškerá upozornění a pokyny uschovejte pro budoucí použití.

Pojem "elektronářadí" užívaný v upozorněních odkazuje na vaše elektronářadí napájené ze sítě (s kabelem) nebo akumulátorem (bez kabelu).

Bezpečnost v pracovním prostoru

- **Pracovní prostor udržujte v čistotě a dobře osvětlený.** V neuklizených nebo neosvětlených prostorách dochází často k úrazům.
- **Nepoužívejte elektronářadí ve výbušném prostředí, jako například v blízkosti hořlavých kapalin, plynů nebo prachu.** Elektronářadí je zdrojem jiskření, které může způsobit vznícení prachu nebo výparů.
- **Při práci s elektronářadím udržujte děti a okolostojící v dostatečné vzdálenosti.** Rozptýlení může být příčinou ztráty kontroly.

Elektrická bezpečnost

- **Zástrčka elektronářadí se musí shodovat se zásuvkou. Zástrčku nikdy neupravujte. S uzemněným (ukostřeným) elektronářadím nepoužívejte rozbočovací zásuvky.** Neupravené zástrčky a shodné zásuvky snižují riziko úrazu elektrickým proudem.
- **Dbejte, aby nedošlo ke kontaktu těla s uzemněnými nebo ukostřenými povrchy, jako například potrubí, radiátory, sporáky a chladničky.** Pokud je vaše tělo uzemněno, hrozí zvýšené riziko úrazu elektrickým proudem.
- **Elektronářadí nevystavujte dešti ani vlhkému prostředí.** Voda v elektronářadí zvyšuje riziko úrazu elektrickým proudem.
- **Kabel slouží výhradně k určenému použití. Kabel nikdy nepoužívejte k přenášení, tahání nebo odpojování elektronářadí. Kabel chraňte před teplem, olejem, ostrými hranami a pohyblivými částmi.** Poškozené nebo zapletené kabely zvyšují riziko úrazu elektrickým proudem.
- **Při práci s elektronářadím venku používejte prodlužovací kabel vhodný pro venkovní použití.** Použití kabelu vhodného pro venkovní použití snižuje riziko úrazu elektrickým proudem.
- **Pokud s elektronářadím pracujete ve vlhkém prostředí, použijte napájení s proudovým chráničem (RCD).** Použití RCD snižuje riziko úrazu elektrickým proudem. **POZNÁMKA!** Pojem "proudový chránič (RCD)" může být nahrazen pojmem "přerušovač zemního obvodu (GFCI)" nebo "jističi zemního svodového proudu (ELCB)".
- **Upozornění!** Nikdy se nedotýkejte obnažených kovových povrchů na převodovce, stínění apod., jelikož dotek kovových povrchů způsobí rušení elektromagnetických vln a mohlo by dojít ke zranění nebo nehodám.

Osobní bezpečnost

- **Při práci s elektronářadím buďte pozorní, sledujte, co děláte, a řiďte se zdravým rozumem.** Elektronářadí nepoužívejte, pokud jste unavení, pod vlivem návykových látek, alkoholu nebo léků. Chvilie nepozornosti při práci s elektronářadím může vést k vážnému úrazu.
- **Používejte osobní ochranné prostředky. Vždy používejte ochranu očí.** Ochranné prostředky, jako například respirátor, protiskluzová bezpečnostní obuv,

přilba nebo chrániče sluchu použité v závislosti na podmínkách mohou snížit riziko úrazu.

- **Dbejte, aby nedošlo k náhodnému spuštění. Před připojením k síti nebo akumulátoru, zvednutím nebo přenášením elektronářadí zkontrolujte, zda je vypínač v poloze vypnuto.** Přenášení elektronářadí s prstem na vypínači nebo zapojování elektronářadí se zapnutým vypínačem může způsobit úraz.
- **Před zapnutím elektronářadí odstraňte všechny seřizovací klíče.** Klíč nasazený na rotující části elektronářadí může způsobit úraz.
- **Nepřeceňujte své síly. Vždy udržujte stabilní postoj a rovnováhu.** Získáte tak lepší kontrolu nad elektronářadím v nečekaných situacích.
- **Vhodně se oblékejte. Nenoste volný oděv nebo šperky. Udržujte vlasy, oděv a rukavice mimo dosah pohyblivých částí.** Volný oděv, šperky nebo dlouhé vlasy mohou být zachyceny pohyblivými částmi.
- **Pokud jsou zařízení určena k připojení odsávání prachu a sběrného zařízení, dbejte, aby byla správně připojena a řádně používána.** Použití odsávání prachu snižuje nebezpečí způsobená prachem.
- **S přibývajícím zkušenostmi z častého používání nářadí nepřestávejte ignorovat zásady bezpečnosti práce s nářadím.** Nepozornost může ve zlomku vteřiny způsobit vážný úraz.
- **Upozornění!** Elektronářadí může při provozu vytvářet elektromagnetické pole. Toto pole může za určitých okolností narušovat funkci aktivních či pasivních lékařských implantátů. Aby se snížilo riziko vážného nebo smrtelného úrazu, doporučujeme osobám s lékařskými implantáty, aby se poradily před prací s tímto nářadím s lékařem a výrobcem lékařského implantátu.

Použití a péče o elektronářadí

- Osoby se sníženými psychofyzickými nebo duševními schopnostmi, např. děti, nesmí elektronářadí obsluhovat, pokud nejsou pod dohledem nebo poučení o správném používání elektronářadí osobou odpovědnou za jejich bezpečnost.
- **Elektronářadí nepřetěžujte. Pro práci používejte správné elektronářadí.** Správné elektronářadí bude pracovat lépe a bezpečněji rychleji, pro kterou bylo navrženo.
- **Elektronářadí nepoužívejte, pokud nelze zapnout a vypnout vypínač.** Každé elektronářadí, které nelze ovládat vypínačem, je nebezpečné a musí se nechat opravit.
- **Před seřizováním, výměnou příslušenství nebo uskladněním odpojte elektronářadí ze sítě nebo od akumulátoru.** Tato preventivní bezpečnostní opatření snižují riziko náhodného spuštění elektronářadí.
- **Nepoužívané elektronářadí ukládejte mimo dosah dětí a nedovoďte osobám, které se neseznámily s tímto elektronářadím nebo návodem, s elektronářadím pracovat.** V rukou nezkušených uživatelů je elektronářadí nebezpečné.
- **Provádějte údržbu elektronářadí. Zkontrolujte, zda nejsou vychylené nebo zaklíněné pohyblivé části, poškozené části nebo nenastaly jiné okolnosti, které by mohly ovlivnit funkci elektronářadí. V případě poškození nechte elektronářadí před použitím opravit.** Rada úrazů je způsobena nedostatečnou údržbou elektronářadí.

- **Řezné nástroje udržujte ostré a čisté.** U řádně udržovaných řezných nástrojů s ostrými břity je méně pravděpodobné, že se zaklíní a snáze se ovládají.
- **Používejte elektronářadí, příslušenství, břity atd. podle tohoto návodu s přihlédnutím k pracovním podmínkám a prováděné práci.** Použití elektronářadí k jinému než určenému účelu může vést k nebezpečným situacím.
- **Udržujte rukojeti a povrchy pro úchop v čistotě, bez oleje a maziva.** Kluzké rukojeti nebo povrchy pro úchop neumožňují bezpečnou manipulaci ani ovládání nářadí v nečekaných situacích.
- Při ovládání elektronářadí držte správně pomocné madlo, které slouží k usnadnění ovládání. Proto může správné držení snížit riziko nehody nebo zranění.

Použití a péče o elektronářadí



UPOZORNĚNÍ! Přečtěte si všechna bezpečnostní upozornění a pokyny.

- **Nabíjejte pouze v nabíječce určené výrobcem.** Nabíječka, která je vhodná pro jeden typ akumulátoru, může při použití s jiným akumulátorem způsobit požár.
- **Chraňte nabíječku před deštěm a vlhkem.** Vniknutí vody do nabíječky zvyšuje nebezpečí zásahu elektrickým proudem.
- **Nepoužívejte nabíječku k nabíjení jiných akumulátorů.** Tato nabíječka je vhodná pouze pro nabíjení lithium - iontových akumulátorů v uvedeném rozsahu napětí. Jinak hrozí nebezpečí požáru a výbuchu.
- **Udržujte nabíječku v čistotě.** Znečištění může způsobit nebezpečí zásahu elektrickým proudem.
- **Před každým použitím zkontrolujte nabíječku, kabel i zástrčku.** Pokud zjistíte jakékoli vady, nabíječku nepoužívejte. Neotvírejte nabíječku sami, svěřte ji k opravě pouze odborně způsobilému personálu, který použije originální náhradní díly. Poškozené nabíječky, kabely a zástrčky zvyšují riziko zásahu elektrickým proudem.
- **Neprovozujte nabíječku na snadno hořlavých površích (například papír, textil atd.) ani v hořlavých prostředích.** Hrozí nebezpečí požáru v důsledku zahřívání nabíječky během nabíjení.

Servis

- **Servis svého elektronářadí svěřte pouze kvalifikovanému opraváři, který používá pouze originální náhradní díly.** Zůstane tak zachována bezpečnost elektronářadí.
- Dodržujte pokyny pro mazání a výměnu příslušenství.

Zvláštní bezpečnostní upozornění

- **Při práci, u níž může dojít ke kontaktu řezného příslušenství se skrytým vedením nebo vlastním kabelem, držte elektronářadí výhradně za izolované povrchy pro úchop.** Při kontaktu řezného příslušenství s vodičem "pod napětím" mohou být nekryté kovové části elektronářadí "pod napětím" a způsobit obsluhu úraz elektrickým proudem.
- **Používejte chrániče sluchu.** Vystavení hluku může způsobit ztrátu sluchu.

Bezpečnostní pokyny při provozu elektronářadí

- **Obrobek musí být upevněn.** K upevnění obrobku je nutno použít pevná zařízení nebo svěrák, což je bezpečnější, než držení obrobku rukama.
- **Azbest je karcinogenní látka a proto je zakázáno pracovat s materiály obsahujícími azbest.**
- **Elektronářadí je možno odložit až poté, co jsou všechny části elektronářadí zcela zastavené.** Příslušenství elektronářadí by se mohlo při práci sevřít a ovládání elektronářadí může být obtížné.
- **K vyhledání skrytých napájecích kabelů je nutno použít vhodný detektor.** Případně se informujte u místního distributora energií. Vrtání do elektrických kabelů může způsobit požár a zásah elektrickým proudem. Poškozené plynové potrubí může způsobit výbuch. V případě provrtnání vodovodního potrubí hrozí škoda na majetku.
- **V případě sevření příslušenství nainstalovaného na elektronářadí je nutno elektronářadí odpojit a nepanikařit.** V takové situaci vytváří elektronářadí vysoký reakční točivý moment a způsobí zpětný náraz. Příslušenství instalované na elektronářadí se pravděpodobně sevře například v následujících případech: hypernáboj elektronářadí nebo uvíznutí příslušenství instalovaného na elektronářadí při práci.
- **Pokud při práci dojde k přerušení skrytých elektrických kabelů nebo napájecích kabelů samotného elektronářadí, musíte při obsluze elektronářadí držet izolovanou rukojeť.** Pokud se elektronářadí dotkne nabitě trasy, kovové části elektronářadí přenášejí elektrický proud a může dojít k zásahu obsluhy elektrickým proudem.
- **Při práci je nutné pevně držet elektronářadí a pevně stát.** Elektronářadí byste měli držet rukama.
- **Při obsluze a používání elektronářadí můžete držet pouze místo vypínače hlavní rukojeti a nikoliv jiné části.**
- **Nevypínejte motor, pokud je zařízení zatíženo.**
- **Nikdy neodstraňujte třísky ani úlomky za chodu motoru elektronářadí.**
- **Používejte pouze bezvadné příslušenství - usnadní vám to práci s elektronářadím.**
- **Úprava tvaru vrtáků a používání demontovatelných clon a příslušenství neurčených pro toto elektronářadí je přísně zakázáno.**
- **Při práci s elektronářadím nevyvíjejte nadměrný tlak - mohlo by dojít k uvíznutí vrtáku a přetížení motoru.**
- **Zabraňte uvíznutí vrtáků ve zpracovávaném materiálu.** Pokud k tomu dojde, nesnažte se je uvolnit pomocí motoru elektronářadí. Mohlo by dojít k poškození elektronářadí.
- **Vyrážení vrtáků uvízlých ve zpracovávaném materiálu klavírem nebo jinými předměty je přísně zakázáno - kovové úlomky by mohly zranit obsluhu a osoby v blízkosti.**
- **Pokud používáte elektronářadí delší dobu, dbejte, aby se nepřehřívalo.**

Symbyoly použité v příručce

V příručce jsou použity následující symboly, zapamatujte si prosím jejich význam. Správná interpretace symbolů Vám umožní správné a bezpečné použití elektronářadí.

Symbol	Význam
--------	--------

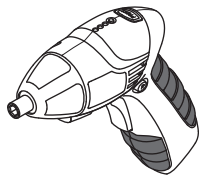

Bezdrátový šroubovák
Části označené šedou -
měkké držadlo (s izolovaným
povrchem).

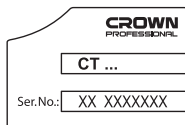

Štítek s výrobním číslem:
CT ... - model;
XX - datum výroby;
XXXXXXX - výrobní číslo.



Přečtěte si všechny bezpečnostní předpisy a pokyny.



Používejte ochranné brýle.



Používejte respirátor.



Doba nabíjení akumulátoru.



Směr pohybu.



Směr otáčení.



Zablokovaný.



Odblokovaný.



Značka, která potvrzuje, že výrobek splňuje základní požadavky evropských směrnic a harmonizovaných norem.



Pozor. Důležité.



Užitečné informace.

Symbol	Význam
--------	--------



Používejte ochranné rukavice.



Elektronářadí nevhazujte do kontejneru s komunálním odpadem.

Způsob použití elektronářadí

Elektronářadí je určeno k odšroubování a utahování závitových upínacích prvků (šroubů, matic, vrutů, závitných šroubů atd.).

Toto elektrické nářadí umožňuje také vrtání otvorů s malými průměry v různých materiálech (kov, dřevo, plast atd.).

Součásti elektronářadí

- 1 LED svítidla (vpředu)
- 2 Držák nástroje (s upínací objímkou)
- 3 Upínací objímka
- 4 Regulátor krouticího momentu
- 5 Tělo
- 6 Kontrolky stavu nabití akumulátoru
- 7 Ovládací tlačítko stavu nabití akumulátoru
- 8 Zablokování otočného držadla
- 9 Ventilační štěrby
- 10 Přepínač
- 11 Spínač zap. / vyp.
- 12 Otočné držadlo
- 13 Zásuvka pro konektor napájecí jednotky
- 14 LED svítidla (vzadu)
- 15 Zdroj *
- 16 Tlačítko zap. / vyp. LED osvětlení
- 17 Držák nástroje (s magnetem)
- 18 Bit šroubováku (jednostranný, 25 mm) *
- 19 Bit šroubováku (oboustranný, 50 mm) *
- 20 Magnetický držák *
- 21 Bit šroubováku (jednostranný, 50 mm) *
- 22 Vrták (1/4" šestihřanný dřív) *
- 23 Adaptér pro nástrčný klíč (1/4" šestihřanný na 1/4" čtyřhran) *
- 24 Nástrčný klíč *
- 25 Kontrolka (zelená)
- 26 Kontrolka (žlutá)
- 27 Kontrolka (červená)

* Volitelné příslušenství

Standardní dodávka nemusí obsahovat veškerá příslušenství uvedená na obrázku nebo popsána v textu.

Montáž a nastavení součástí elektronářadí

Před zahájením jakékoliv činnosti nastavte přepínač chodu 10 do střední polohy.



Montáž / demontáž / nastavení některých prvků je stejné pro všechny modely elektronářadí; v takovém případě nejsou u obrázku uváděny specifické modely.

Montáž / výměna příslušenství (viz obr. 1-3)



Při delším používání může dojít k zahřátí bříty vrtáku; při jeho sejmutí použijte rukavice.

[CT22023]

- Namontujte / vyměňte příslušenství v držáku nástroje **17**, jak je znázorněno na obr. 1. **Upozornění: držák nástrojů 1 má vestavěný magnet, proto se nedoporučuje instalovat do něj oboustranné šroubováky. Tyto nemohou být v držáku nástrojů 17 pevně uchyceny kvůli malé kontaktní ploše šroubováku s magnetem a konec šroubováku může magnet zničit.**
- Pro použití nástrčných klíčů **23** nainstalujte nejprve adaptér **24** (viz obr. 1).

[CT22024, CT22025]

- Vysuňte upínací objímku **3** a podržte ji v této poloze (viz obr. 2.1-2.2).
- Nasadte / vyměňte nástavec. **Upozornění: Použijte nástavec s kruhovou drážkou na konci vřetena, které zaručí spolehlivé upevnění nástavce v držáku nástroje 2.**
- Uvolněte upínací objímku **3**.
- Krátké bity šroubováku **18** (nebo adaptér **24**) spolehlivě upevníte s použitím magnetického držáku **20** (viz obr. 3).

Napájení akumulátoru elektronářadí

Práce s elektronářadím

Elektronářadí se dodává s částečně nabitým akumulátorem. Před prvním použitím musí být baterie plně nabitá (doporučená doba prvního nabíjení je 7 hodin).

Nabíjení akumulátoru (viz obr. 4)

- Přepínač chodu **10** nastavte do střední polohy.
- Připojte zástrčku napájecí jednotky **15** do zásuvky **13** (viz obr. 4.1).
- Připojte napájecí jednotku **15** k síti.
- Během nabíjení kontrolka **27** svítí. Po dokončení nabíjení kontrolka **27** zhasne (viz obr. 4.2).
- Po dokončení nabíjení odpojte napájecí jednotku **15** ze sítě a odpojte zástrčku napájecí jednotky **15** ze zásuvky **13**.



Během nabíjení se baterie elektrického nářadí a napájecí jednotka **15 může zahřívát, což je normální.**



Během nabíjení nemůžete nářadí používat. Došlo by k poškození baterie elektrického nářadí.

Zapnutí / vypnutí elektronářadí

Ujistěte se, že přepínač chodu **10 není ve střední poloze. Toto zablokuje hlavní spínač **11**.**

Zapnutí:

Stiskněte spínač zap. / vyp. č. **11**.

Vypnutí:

Uvolněte spínač zap. / vyp. č. **11**.

Konstrukční vlastnosti elektronářadí

Akumulátor

Proti škodlivému vybití chrání baterii elektrického nářadí bezpečnostní systém. V případě úplného vybití se elektrické nářadí automaticky vypne. **Upozornění: pokud se spustí bezpečnostní systém, nepokoušejte se elektrické nářadí zapnout, může dojít k poškození baterie elektrického nářadí.**

Teplotní ochrana

Systém teplotní ochrany umožňuje automatické vypnutí elektronářadí v případě nadměrného zatížení nebo v případě, že teplota akumulátoru překročí 70°C. Systém zajišťuje ochranu elektronářadí proti poškození v případě nevyhovujících provozních podmínek.

Kontrolky stavu nabití akumulátoru (viz obr. 4.2)

Při stisku tlačítka **7** signalizují kontrolky **25, 26, 27** stav nabití baterie (viz obr. 4.2).

- Rozsvítí se kontrolky **25, 26, 27** - nabití 100%;
- rozsvítí se kontrolky **26, 27** - nabití 50%;
- rozsvítí se kontrolka **27** - vybitá baterie.

LED svítilna (vpředu) (viz obr. 5.1)

Při stisku vypínače zap. / vyp. **11** se automaticky rozsvítí přední LED svítilna **1** a umožňuje tak práci i při nedostatečném osvětlení.

U modelu **CT22023** lze zapnout / vypnout přední LED svítilnu **1** tlačítkem **16** (viz obr. 5.1).

LED svítilna (vzadu) (viz obr. 5.2)

[CT22024]

Zadní LED svítilna **14** umožňuje použití elektrického nářadí k osvětlení.

- Zapnete ji stisknutím a uvolněním skla zadní LED svítilny **14** (viz obr. 5.2).
- Opět ji vypnete stisknutím a uvolněním skla zadní LED svítilny **14**.

Regulátor krouticího momentu

[CT22024, CT22025]

Nejvhodnější z hodnot krouticího momentu pro vykonávanou práci nastavíte otáčením regulátoru otáček **4**.

K vrtání se doporučuje nastavit regulátor krouticího momentu **4** do polohy "MAX" (pro **CT22024**) nebo "Drill" (pro **CT22025**).

Změna směru otáčení



Směr otáčení měňte vždy až po úplném zastavení chodu motoru. Nebudete-li dodržovat tuto zásadu, může dojít k poškození elektronářadí.

Otáčení doprava (vrtání, zašroubování) - přesuňte přepínač **10** doleva.

Otáčení doleva (odšroubování) - přesuňte přepínač **10** doprava.

Automatické zamykání vřetena

Pokud nestisknete spínač zap. / vyp. **11**, je vřeteno elektronářadí zamknuto. Umožňuje to použití elektronářadí jako běžný šroubovák (např. jej lze použít k ručnímu dotažení vrutů nebo šroubů, pokud je baterie vybitá).

Otočné držadlo (viz obr. 6)

Otočná rukojeť **12** může být nastavena do 2 poloh vzhledem k vodorovné ose těla **5** (viz obr. 6). To umožňuje uvedení spínače zap. / vyp. **10** do polohy nejnvhodnější pro práci a umožňuje práci na těžko přístupných místech.

- Stiskněte zámek **8**, podržte ho stisknutý a otočte rukojeť **12**, jak je znázorněno na obr. 6.
 - Uvolněte zámek **8**.
 - Chcete-li otočit otočnou rukojeť **12** do původní polohy, opakujte výše uvedené kroky v opačném pořadí.
- Upozornění: rukojeť 12 je možné otáčet pouze jedním směrem.**

Doporučení pro práci s elektronářadím

- Podle výše popsaného postupu nainstalujte příslušenství.
- Před připojením příslušenství k upevňovacímu prvku elektrické nářadí vždy vypněte. Rotující příslušenství může vyklouznout nebo poškodit otvor upevňovacího prvku.
- K vrtání musí být použito speciální příslušenství (vrtáky s šestihranným dříkem 1/4") a nesmí být překročen doporučený průměr vrtání.
- Pokud nástroj používáte k vrtání do kovových materiálů, pravidelně břit vrtáku promazávejte (neplatí při vrtání neželezných kovů a jejich slitin).
- Pro snadnější dotažení šroubů a snížení rizika rozlomení vrtaného předmětu nejdříve vyvrtajte otvor, jehož průměr bude odpovídat 2/3 průměru šroubu.

Údržba elektronářadí / preventivní opatření

Před zahájením jakékoliv činnosti nastavte přepínač chodu 10 do střední polohy.

Pokyny k údržbě akumulátoru

- Nabíjejte včas, dříve než se akumulátor zcela vybitje. Při nízké úrovni nabití přerušete práci a akumulátor okamžitě nabíjete.

- Když je akumulátor plně nabitý, nepřebíjejte jej, zkracujete tak jeho životnost.
- Akumulátor nabíjejte při pokojové teplotě v rozmezí 10°C až 40°C (50°F až 104°F).
- Při dlouhodobém uskladnění akumulátor nabíjete každých 6 měsíců.
- Staré akumulátory včas vyměňte. Snížení výkonu nebo i značně kratší provozní doba mechanického nástroje po nabití indikuje stárnutí akumulátoru a potřebu jeho výměny. Vezměte prosím v úvahu, že se při práci při teplotách pod 0°C může akumulátor vybit rychleji.
- V případě dlouhodobého skladování bez použití doporučujeme uchovávat akumulátor při pokojové teplotě a nabití na 50%.

Čištění elektronářadí

Nezbytnou podmínkou pro dlouhodobé a bezpečné používání tohoto elektronářadí je jeho čistota. Větrací otvory **9** pravidelně čistěte stlačeným vzduchem.

Poprodejní a aplikační servis

Náš poprodejní servis odpoví na Vaše dotazy k údržbě a opravě Vašeho výrobku a také k náhradním dílům. Informace o servisních střediscích, schématech dílů a informace o náhradních dílech naleznete také na adrese: www.crown-tools.com.

Přeprava elektronářadí

- V žádném případě nesmí na obal při přepravě působit žádný mechanický vliv.
- Při nakládání / vykládání není povoleno používat žádný druh technologie, který pracuje na principu sevření obalu.

Li-Ion akumulátory

Obsažené Li-Ion akumulátory podléhají požadavkům legislativy o nebezpečném zboží. Uživatel smí přepravovat akumulátory po silnici bez splnění dalších požadavků. Při přepravě třetími stranami (např. leteckou dopravou nebo spediční firmou) se musí dodržovat zvláštní požadavky na obal a označení. Přípravu dodávané položky konzultujte s odborníkem na nebezpečné materiály. Akumulátory expedujte pouze, pokud jsou kryty neporušené. Přístupné kontakty přelepte páskou nebo zakryjte a akumulátor zabalte tak, aby se v obalu nepohyboval. Dodržujte také případné podrobnější národní předpisy.

Ochrana životního prostředí



Suroviny nelikvidujte jako odpad, ale recyklujte je.



Elektronářadí, její příslušenství a obalové materiály by měly být zlikvidovány v souladu se zásadami recyklace surovin a ochrany životního prostředí.

Na umělohmotných součástkách je uvedeno jejich označení pro tříděnou recyklaci. Tento návod je vytištěn na recyklovaném papíře vyrobeném bez použití chlóru.

Výrobce si vyhrazuje právo na změny.

Česky

Špecifikácie elektronáradia

Skrutkovač bez napájacieho kábla		CT22023	CT22024	CT22025
Číslo elektronáradia		pozrite strana 8		
Menovité napätie	[V]	3,6	3,6	3,6
Voľnobežné otáčky	[min ⁻¹]	200	200	200
Typ akumulátora		Li-Ion	Li-Ion	Li-Ion
Čas nabíjania akumulátora	[min]	180	210	180
Kapacita akumulátora	[Ah]	1,3	1,5	1,3
Max. krútiaci moment	[Nm]	3	3,5	3
Počet fáz točivého momentu		—	6+1	8+1
Typ držiaka nástroja	[mm] [palce]	 6,35 1/4"	 6,35 1/4"	 6,35 1/4"
Vrtací výkon:				
- oceľ	[mm] [palce]	3 1/8"	3 1/8"	3 1/8"
- drevo	[mm] [palce]	5 13/64"	5 13/64"	5 13/64"
Maximálny priemer vrtáka	[mm] [palce]	4 5/32"	4 5/32"	4 5/32"
Hmotnosť	[kg] [lb]	0,39 0,86	0,45 0,99	0,42 0,93
Akustický tlak	[dB(A)]	—	—	—
Výkon zvuku	[dB(A)]	—	—	—
Váhové vibrácie	[m/s ²]	—	—	—

Informácie o hluku



Ak prekračuje akustický tlak hodnotu 85 dB(A), používajte vždy ochranu sluchu.

Manažér
certifikácie

Wu Cunzhen

Merit Link International AG
Stabio, Švajčiarsko, 02.03.2020

CE Vyhlásenie o zhode

Vyhlasujeme na výhradnú zodpovednosť, že výrobok opísaný v časti "Špecifikácie elektronáradia" spĺňa všetky príslušné ustanovenia smerníc 2006/42/EC vrátane ich zmien a je v súlade s nasledujúcimi normami:

EN 62841-1:2015,
EN 62841-2-2:2014,
EN 55014-1:2017,
EN 55014-2:2015.



VAROVANIE - používateľ si musí prečítať návod na obsluhu, aby sa znížilo riziko zranenia!

Všeobecné bezpečnostné pravidlá



VAROVANIE! Prečítajte si všetky bezpečnostné varovania, pokyny, pozrite si ilustrácie a technické údaje dodané s týmto elektrickým náradím. Nedodržanie týchto varovaní a pokynov môže mať za následok úraz elektrickým prúdom, požiar a / alebo vážne zranenie.

Uchovajte si všetky bezpečnostné upozornenia a pokyny pre budúce použitie.

Termín "elektrické náradie" v upozorneniach odkazuje na vaše elektrické náradie napájané zo siete (s prírodným káblom) alebo elektrické náradie napájané batériami (bez napájacieho kábla).

Bezpečnosť v pracovnom priestore

- **Pracovný priestor udržiavajte v čistote a dobre osvetlení.** Neporiadok alebo tmavé priestory môžu viesť k úrazom.
- **Neprevádzkujte elektrické náradie vo výbušnom prostredí, ako napríklad v prítomnosti horľavých kvapalín, plynov alebo prachu.** Elektrické náradie vytvára iskry, ktoré môže spôsobiť vznietenie prachu alebo výparov.
- **Deti a iné osoby v okolí udržiavajte mimo dosahu používajúceho elektrického náradia.** Rozptýlenie môže spôsobiť stratu kontroly.

Elektrická bezpečnosť

- **Zástrčky elektrických káblov náradia musia pasovať do zásuvky. Nikdy zástrčku žiadnym spôsobom neupravujte. Nepoužívajte žiadne redukcie zástrčiek s uzemneným (ukostreným) elektrickým náradím.** Neupravované zástrčky a zodpovedajúce zásuvky znižujú riziko vzniku úrazu elektrickým prúdom.
- **Vyhňte sa kontaktu tela s uzemnenými povrchmi, ako sú potrubia, radiátory, sporáky a chladničky.** Ak vaše telo uzemnené alebo ukostrené, existuje zvýšené riziko úrazu elektrickým prúdom.
- **Nevystavujte elektrické náradie dažďu alebo vlhkému prostrediu.** Vniknutie vody do elektrického náradia zvyšuje riziko úrazu elektrickým prúdom.
- **Nenamáhajte napájací kábel. Nikdy nepoužívajte napájací kábel na nosenie, ťahanie alebo odpájanie elektrického náradia. Chráňte napájací kábel pred teplom, olejom, ostrými hranami a pohyblivými časťami.** Poškodené alebo spletené káble zvyšujú riziko úrazu elektrickým prúdom.
- **Pri práci s náradím vonku používajte predĺžovací kábel vhodný na vonkajšie použitie.** Používanie kábla vhodného na použitie vonku znižuje riziko úrazu elektrickým prúdom.
- **Pri práci s elektrickým náradím vo vlhkom prostredí je nevyhnutné používať napájanie chránené prúdovým chráničom (RCD).** Použitie RCD znižuje riziko úrazu elektrickým prúdom. POZNÁMKA! Termín "prúdový chránič (RCD)" môže byť nahradený termínom "prerušovač uzemneného obvodu (GFCI)" alebo "ochranný istič (ELCB)".
- **Varovanie!** Nikdy sa nedotýkajte nekrytých kovových povrchov na prevodovke, kryte a tak ďalej, pretože dotyk s kovovými povrchmi bude rušený elektromagnetickou vlnou, čo spôsobuje potenciálne zranenia alebo nehody.

Bezpečnosť osôb

- **Pri práci s elektrickým náradím buďte stále pozorní, sledujte, čo robíte a používajte zdravý rozum. Nepoužívajte elektrické náradie, ak ste unavení alebo pod vplyvom drog, alkoholu alebo liekov.** Chvilka nepozornosti pri práci s elektrickým náradím môže mať za následok vážne zranenie.

• **Používajte osobné ochranné pomôcky. Vždy používajte ochranné okuliare.** Ochranné prostriedky, ako respirátor, neklzáva bezpečnostná obuv, pevná ochranná prilba alebo ochrana sluchu, používané v príslušných podmienkach, znižujú nebezpečenstvo zranenia osôb.

- **Zabráňte náhodnému spusteniu. Pred pripojením k napájaciemu zdroju a / alebo akumulátoru, pred zdvihnutím alebo prenášaním náradia sa uistite, že vypínač je v polohe vypnuté.** Prenášanie náradia s prstom na spínači alebo pripájanie elektrického náradia do elektrickej siete so zapnutým spínačom môže byť príčinou nehôd.
- **Pred spustením náradia odstráňte všetky zoraďovacie nástroje a nastavovacie kľúče.** Zoraďovací nástroj alebo kľúč ponechaný v rotujúcich častiach elektrického náradia môže spôsobiť úraz osôb.
- **Pracujte len tam, kde bezpečne dosiahnete. Vždy udržiavajte stabilný postoj a rovnováhu.** To umožňuje lepšie ovládať náradie v neočakávaných situáciách.
- **Vhodne sa obliekajte. Nenoste voľný odev ani bižutériu. Dbajte na to aby sa vaše vlasy, odev a rukavice nedostali do kontaktu s pohyblivými časťami.** Voľné odevy, bižutéria alebo dlhé vlasy môžu byť zachytené pohybujúcimi sa časťami.
- **Ak sú zariadenia vybavené adaptérom na pripojenie odsávania prachu a zberných zariadení, zaistite ich správne pripojenie a správnu funkciu.** Použitie odsávania prachu môže znížiť ohrozenie spôsobené prachom.
- **Nedovoľte, aby vám skúsenosti získané častým používaním náradia dovolili nadobudnúť sebauspokojenie a ignorovať zásady bezpečnosti.** Neopatrná činnosť môže spôsobiť vážne zranenie v zlomku sekundy.
- **Varovanie!** Elektrické náradie môže počas prevádzky vytvárať elektromagnetické pole. Toto pole môže za určitých okolností spôsobovať rušenie aktívnych alebo pasívnych lekárskeho implantátov. Aby sa znížilo riziko vážneho alebo smrteľného zranenia, odporúčame osobám s lekárskeho implantátmi, aby sa poradili so svojím lekárom a výrobcom lekárskeho implantátov pred použitím elektrického náradia.

Použitie a údržba náradia

- **Osoby so zníženými psychofyzickými alebo duševnými schopnosťami, ako aj deti, nemôžu pracovať s elektrickým náradím, pokiaľ nie sú pod dohľadom alebo poučené o použití elektrického náradia osobou zodpovednou za ich bezpečnosť.**
- **Elektrické náradie nepreťažujte. Používajte správny typ elektrického náradia pre vašu prácu.** Správne elektrické náradie bude lepšie a bezpečnejšie vykonávať prácu, pre ktorú bolo navrhnuté.
- **Nepoužívajte elektrické náradie v prípade, že prepínač sa nedá zapnúť a vypnúť.** Každé elektrické náradie, ktoré nemožno ovládať spínačom, je nebezpečné a musí byť opravené.
- **Pred každým nastavením, výmenou príslušenstva alebo uskladnením elektrického náradia vyťahnite zástrčku napájacieho kábla zo zásuvky a / alebo akumulátora.** Tieto preventívne bezpečnostné opatrenia znižujú riziko náhodného spustenia náradia.
- **Elektrické náradie skladujte mimo dosahu detí a nedovoľte osobám, ktoré neboli oboznámené s**

elektrickým náradím alebo s týmito pokynmi, aby elektrické náradie používali. Elektrické náradie je v rukách nekalifikovaných osôb nebezpečné.

- **Udržba elektrického náradia.** Skontrolujte vychýlenie alebo uviaznutie pohyblivých častí, poškodenie jednotlivých dielov a iné okolnosti, ktoré môžu mať vplyv na prevádzku elektrického náradia. V prípade poškodenia dajte elektrické náradie pred jeho použitím opraviť. Vela nehôd je spôsobených nedostatočnou údržbou elektrického náradia.

- **Rezné nástroje udržiavajte ostré a čisté.** Riadne udržiavané rezné nástroje s ostrými reznými brítmí sú menej náchylné na zaseknutie a lepšie sa ovládajú.

- **Používajte elektrické náradie, príslušenstvo a nástroje atď. v súlade s týmito pokynmi, s príhľadnutím na pracovné podmienky a prácu, ktorá sa má vykonávať.** Použitie elektrického náradia na iné účely, ako sú určené, môže viesť k nebezpečným situáciám.

- **Rukoväte a plochy na uchopenie zdržujte suché, čisté a bez oleja a tuku.** Klzké rukoväte a uchopovacie plochy neumožňujú bezpečnú manipuláciu a ovládanie náradia v neočakávaných situáciách.

- **Dbajte na to, aby ste pri práci s elektrickým náradím držali prídavnú rukoväť správne,** čo je užitočné pri regulácii elektrického náradia. Preto správne držanie môže znížiť riziko nehody alebo zranenia.

Použitie a údržba nástroja s batériou



VAROVANIE! Prečítajte si všetky bezpečnostné varovania a všetky pokyny.

- **Nabíjajte iba v nabíjačke určenej výrobcom.** Nabíjačka, ktorá je vhodná pre jeden typ akumulátora môže spôsobiť nebezpečenstvo požiaru pri použití s iným akumulátorom.

- **Chráňte nabíjačku pred dažďom a vlhkom.** Preniknutie vody do nabíjačky zvyšuje riziko úrazu elektrickým prúdom.

- **Nenabíjajte iné typy batérií.** Nabíjačka je vhodná iba pre nabíjanie lítiovo - iónových batérií v rozmedzí uvedených napätí. V opačnom prípade hrozí nebezpečenstvo požiaru a výbuchu.

- **Udržujte nabíjačku v čistote.** Kontaminácia môže spôsobiť úraz elektrickým prúdom.

- **Pred každým použitím skontrolujte nabíjačku, kábel a zástrčku.** Nepoužívajte nabíjačku, ak sú zistené chyby. Neotvárajte nabíjačku batérií sami a nechajte si ju opravovať len kvalifikovaným personálom s použitím originálnych náhradných dielov. Poškodené nabíjačky, káble a zástrčky zvyšujú riziko úrazu elektrickým prúdom.

- **Neprevádzkujte nabíjačku na ľahko horľavých povrchoch (napríklad papier, textil, atď.), alebo v horľavých priestoroch.** Existuje nebezpečenstvo požiaru v dôsledku zahrievania nabíjačky v priebehu nabíjania.

Servis

- **Servis vášho elektrického náradia zverte kvalifikovanej osobe s použitím len originálnych náhradných dielov.** Tým bude zabezpečené, aby bola zachovaná bezpečnosť elektrického náradia.

- **Postupujte podľa pokynov na údržbu a výmenu príslušenstva.**

Osobitné bezpečnostné upozornenia

- **Pri vykonávaní operácie držte náradie za izolované úchopné miesta, pretože rezacie príslušenstvo môže prísť do kontaktu so skrytým vedením alebo samotným káblom.** Pri kontakte príslušenstva so "živým" vodičom by mohli byť nechránené kovové časti elektrického náradia pod prúdom a mohli by spôsobiť obsluhu úraz elektrickým prúdom.

- **Používajte chrániče sluchu.** Vystavenie hluku môže spôsobiť stratu sluchu.

Bezpečnostné pokyny pri prevádzke elektrického náradia

- **Obrobok musí byť upevnený.** Na upevnenie obrobku sa musí používať upevňovacie zariadenie alebo zverák, čo bude oveľa bezpečnejšie než držať obrobok rukami.

- **Vzhľadom k tomu, že azbest môže spôsobovať rakovinu, materiály obsahujúce azbest sa nesmú spracovávať.**

- **Elektrické náradie sa môže odložiť, až keď budú jeho súčasti úplne statické.** Príslušenstvo na elektrické náradie by sa mohlo zaseknúť v priebehu práce, čo môže ovládanie elektrického náradia skomplikovať.

- **Musi sa používať vhodný detektor na hľadanie miest skrytých napájacích káblov.** Alebo by ste mali získať relevantné informácie od správcu miestneho napájacieho zdroja. Vŕtanie do elektrických drôtov môže spôsobiť požiar a úraz elektrickým prúdom. Poškodené plynové potrubie spôsobí výbuch. Ak sa prepichnú vodovodné rúrky, bude spôsobená škoda na majetku.

- **V prípade, že sa príslušenstvo nainštalované na náradí zasekne, musíte vypnúť elektrické náradie a zostať v pokoji.** V tejto dobe bude elektrické náradie produkovať extrémne vysoký reaktívny krútiaci moment a bude to viesť tak k spätnému chodu. Príslušenstvo inštalované na elektrickom náradí je pravdepodobne zaseknuté, napríklad: hypernáboj elektrického náradia alebo vychýlenie príslušenstva inštalovaného na elektrickom náradí pri práci.

- **Ak by mohli byť prezerané v priebehu práce skryté elektrické káble alebo elektrické vedenia na samotnom elektrickom náradí, musíte držať na ovládanie elektrického náradia izolovanú rukoväť.** Ak je elektrické náradie v kontakte s nabitým vedením, budú kovové časti náradí viesť elektrinu a môžu spôsobiť obsluhu úraz elektrickým prúdom.

- **Pri práci musíte elektrické náradie držať pevne a zaistiť pevný postoj.** Elektrické náradie musíte držať v rukách.

- **Pri obsluhu a používaní elektrického náradia môžete držať len prepínač polohy hlavnej rukoväte, radšej ako iné časti.**

- **Vyhňte sa zastavovaniu motora elektrického náradia pri zaťažení.**

- **Nikdy neodstraňujte triesky alebo úlomky, keď je motor vášho elektrického náradia v chode.**

- **Používajte len príslušenstvo bez chýb - uľahčí to prácu s elektrickým náradím.**

- **Upravovanie konštrukcie vrtákov a používanie vymeniteľných hrdiel a príslušenstva neurčeného pre toto elektrické náradie je prísne zakázané.**

- Nevývíjajte nadmerný tlak pri práci s elektrickým náradím - môže to spôsobiť uviaznutie vrtáka a preťaženie motora.
- Nedovoľte, aby vrtáky uviazli v spracovávanom materiáli. Ak k tomu dôjde, nesnažte sa uvoľniť ich pomocou motora elektrického náradia. Môže to vyradiť elektrické náradie z prevádzky.
- Vyrážanie vrtákov uviaznutých v spracovávanom materiáli kladivom alebo inými predmetmi je prísne zakázané - kovové úlomky môžu zraniť obsluhu aj ľudí v okolí.
- Zabráňte prehriatiu vášho elektrického náradia, ak ho používate dlhšiu dobu.

Symbole použité v príručke

V príručke sú použité nasledujúce symboly, zapamätajte si, prosím, ich význam. Správna interpretácia symbolov vám umožní správne a bezpečné použitie elektronáradia.

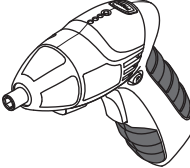
Symbol	Význam
	Skrutkovač bez napájacieho kábla Časti označené sivou - mäkké držadlo (s izolovaným povrchom).

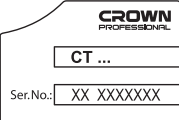
	Štítko s výrobným číslom: CT ... - model; XX - dátum výroby; XXXXXXX - výrobné číslo.
--	---

	Prečítajte si všetky bezpečnostné predpisy a pokyny.
---	--



	Používajte ochranné okuliare.
--	-------------------------------

	Používajte respirátor.
--	------------------------

	Čas nabíjania akumulátora.
--	----------------------------

	Smer pohybu.
--	--------------

	Smer otáčania.
--	----------------

Symbol	Význam
	Zablokovaný.
	Odblokovaný.
	Značka, ktorá potvrdzuje, že výrobok spĺňa základné požiadavky európskych smerníc a harmonizovaných noriem.

	Pozor. Dôležité.
---	------------------

	Užitočné informácie.
---	----------------------

	Používajte ochranné rukavice.
---	-------------------------------

	Elektronáradie nevhadzujte do kontajnera s komunálnym odpadom.
---	--

Spôsob použitia

Elektronáradie je určené na odskrutkovanie a uťahovanie závitových upínacích prvkov (skrutiek, matic, skrutiek do dreva, závrtných skrutiek atď.). Tieto elektrické náradia tiež umožňujú vyvŕtať otvory malých priemerov do rôznych materiálov (kov, drevo, plast atď.).

Súčasti elektronáradia

- 1 LED svetlo (predné)
- 2 Držiak nástroja (s fixačným puzdrom)
- 3 Upínacia objímka
- 4 Regulátor krútiaceho momentu
- 5 Telo
- 6 Kontrolky stavu nabitia akumulátora
- 7 Ovládacie tlačidlo stavu nabitia akumulátora
- 8 Zablokovanie otočného držadla
- 9 Ventilačné štrbiny
- 10 Prepínač
- 11 Spínač zap. / vyp.
- 12 Otočné držadlo
- 13 Zásuvka pre konektor napájacej jednotky
- 14 LED svetlo (zadné)
- 15 Zdroj *
- 16 Tlačidlo zapnutia / vypnutia LED svetla
- 17 Držiak nástroja (s magnetom)
- 18 Hrot skrutkovača (jednostranný, 25 mm) *
- 19 Hrot skrutkovača (obojsstranný, 50 mm) *
- 20 Magnetický držiak *
- 21 Hrot skrutkovača (jednostranný, 50 mm) *

- 22 Vrták (1/4" šesťhranný nadstavec) *
- 23 Adaptér pre nástrčný kľúč (1/4" šesťhranný až 1/4" štvorcový) *
- 24 Nástrčný kľúč *
- 25 Kontrolka (zelená)
- 26 Indikátor (žltý)
- 27 Kontrolka (červená)

* Voliteľné príslušenstvo

Štandardná dodávka nemusí obsahovať všetky príslušenstvá uvedené na obrázku alebo popísané v texte.

Montáž a nastavenie súčastí elektronáradia

Pred začatím akejkoľvek činnosti nastavte prepínač chodu 10 do strednej polohy.



Montáž / demontáž / nastavenie niektorých prvkov je rovnaké pre všetky modely elektronáradia; v takom prípade nie sú pri obrázku uvádzané špecifické modely.

Montáž / výmena príslušenstva (pozrite obr. 1-3)



Pri dlhšom používaní môže dôjsť k zahriatiu ostria vrtáka; pri jeho zložení použite rukavice.

[CT22023]

- Namontujte / vymeňte príslušenstvo do držiaka nástroja 17, ako je znázornené na obr. 1. **Upozornenie:** držiak nástroja 1 má vstavaný magnet, preto sa neodporúča do neho inštalovať dvojstranné skrutkovače. Nie je možné ich bezpečne upevniť do držiaka nástroja 17 kvôli malej kontaktnej oblasti konca skrutkovača s magnetom, pretože koniec skrutkovača môže zničiť magnet.
- Pri použití nástrčných kľúčov 23 najskôr nainštalujte adaptér 24 (pozrite obr. 1).

[CT22024, CT22025]

- Posuňte upevňovaciu objímku 3 dozadu a držte ju v tejto polohe (pozrite obr. 2.1-2.2).
- Namontujte / vymeňte príslušenstvo. **Upozornenie:** používajte príslušenstvo, ktoré má na konci hriadeľa kruhovú drážku, pretože jeho použitie zaručuje bezpečné upevnenie príslušenstva v držiaku nástroja 2.
- Uvoľnite upevňovaciu objímku 3.
- Na spoľahlivé upevnenie krátkych hrotov skrutkovača 18 (alebo adaptéra 24) použite magnetický držiak 20 (pozrite obr. 3).

Napájanie akumulátora elektronáradia

Počiatočná prevádzka elektronáradia

Elektronáradie sa dodáva s čiastočne nabitým akumulátorom. Pred prvým použitím musí byť batéria úplne nabitá (odporúčaná doba prvého nabíjania je 7 hodín).

Nabíjanie akumulátora (pozrite obr. 4)

- Prepínač chodu 10 nastavte do strednej polohy.
- Zástrčku napájacej jednotky 15 zapojte do zásuvky 13 (pozrite obr. 4.1).
- Pripojte napájaciu jednotku 15 k hlavnému zdroju energie.
- Počas nabíjania svieti indikátor 27. Po skončení nabíjania indikátor 27 zhasne (pozrite obr. 4.2).
- Po skončení nabíjania odpojte napájaciu jednotku 15 od hlavného zdroja energie a vytiahnite zástrčku napájacej jednotky 15 zo zásuvky 13.



Počas nabíjania sa môže batéria elektrického náradia a napájací jednotka 15 zahrievať, čo však nie je problém.



Elektrické náradie nemôžete používať počas nabíjania. Môže to poškodiť batériu elektrického náradia.

Zapnutie / vypnutie elektronáradia

Uistite sa, že prepínač chodu 10 nie je v strednej polohe. Toto zablokuje hlavný spínač 11.

Zapnutie:

Stlačte spínač zap. / vyp. č. 11.

Vypnutie:

Uvoľnite spínač zap. / vyp. č. 11.

Konštrukčné prvky elektronáradia

Akumulátor

Batéria elektrického náradia je chránená bezpečnostným systémom proti úplnému vybitiu. V prípade úplného vybitia sa elektrické náradie automaticky vypne. **Pozor: nepokúšajte sa elektrické náradie zapnúť, keď je aktivovaný bezpečnostný systém, môže dôjsť k poškodeniu batérie elektrického náradia.**

Teplotná ochrana

Systém teplotnej ochrany umožňuje automatické vypnutie elektronáradia v prípade nadmerného zaťaženia alebo v prípade, že teplota akumulátora prekročí 70°C. Systém zaisťuje ochranu elektronáradia proti poškodeniu v prípade nevyhovujúcich prevádzkových podmienok.

Indikátory stavu nabitia batérie (pozrite obr. 4.2)

Po stlačení tlačidla 7 indikátory 25, 26, 27 zobrazujú stav nabitia batérie (pozrite obr. 4.2).

- Indikátory 25, 26, 27 sa rozsvietia - nabitie na 100%;
- indikátory 26, 27 sa rozsvietia - nabitie na 50%;
- indikátor 27 sa rozsvieti - vybitá batéria.

LED svetlo (predné) (pozrite obr. 5.1)

Po stlačení prepínača zapnutia / vypnutia 11 sa predné LED svetlo 1 automaticky zapne, čo umožní vykonávanie prác pri slabom osvetlení.

Pre model **CT22023** - predné LED svetlo 1 je možné zapnúť / vypnúť pomocou tlačidla **16** (pozrite obr. 5.1).

LED svetlo (zadné) (pozrite obr. 5.2)

[CT22024]

Zadné LED svetlo **14** umožňuje použitie elektrického náradia na osvetlenie.

- Na zapnutie zadného LED svetla **14** stlačte a uvoľnite jeho sklennú časť (pozrite obr. 5.2).
- Na vypnutie zadného LED svetla **14** znovu stlačte a uvoľnite jeho sklennú časť.

Regulátor krútiaceho momentu

[CT22024, CT22025]

Najvhodnejší z hodnôt krútiaceho momentu pre vykonávanú prácu nastavíte otáčaním regulátora otáčok **4**.

Na vrtanie sa odporúča nastaviť regulátor krútiaceho momentu **4** do polohy "MAX" (pre **CT22024**) alebo "Drill" (pre **CT22025**).

Zmena smeru otáčania



Smer otáčania meňte vždy až po úplnom zastavení chodu motora. Ak nebudete dodržiavať túto zásadu, môže dôjsť k poškodeniu mechanického nástroja.

Otáčanie doprava (vrtanie, zaskrutkovanie) - prepnite reverzný spínač **10** doľava.

Otáčanie doľava (odskrutkovanie) - prepnite reverzný spínač **10** doprava.

Automatické zamykanie vretena

Ak nestlačíte spínač zap. / vyp. **11**, je vreteno elektronáradia zamknuté. Umožňuje to použiť elektronáradie ako bežný skrutkovač (napr. je možné ho použiť na ručné dotiahnutie závrtek alebo skrutiek, ak je batéria vybitá).

Otočné držadlo (pozrite obr. 6)

Otočnú rukoväť **12** je možné nastaviť do 2 polôh vo vzťahu k horizontálnej osi telesa **5** (pozrite obr. 6). To umožňuje uviesť prepínač zapnutia / vypnutia **10** do polohy, ktorá je pre prácu najpohodlnejšia, a umožňuje pracovať na ťažko prístupných miestach.

- Zatlačte na zámok **8** a kým ho držíte v tejto polohe, otáčajte rukoväťou **12**, ako je znázornené na obr. 6.
- Uvoľnite zámok **8**.
- Na otočenie otočnej rukoväte **12** do jej pôvodnej polohy zopakujte vyššie uvedené operácie v opačnom poradí. **Pozor: rukoväť 12 je možné otáčať iba jedným smerom.**

Odporúčania pre prácu s elektronáradiem

- Nainštalujte príslušenstvo ako je uvedené vyššie.

• Pred pripojením príslušenstva k upevňovaciemu prvku elektrické náradie vždy vypnite. Rotujúce príslušenstvo sa môže vyšmyknúť alebo poškodiť otvor upevňovacieho prvku.

- Na vrtanie sa musí používať špeciálne príslušenstvo (vrtáky so šesťhranným dierkom 1/4") a nesmie prekročiť odporúčaný priemer vrtania.
- Pokiaľ nástroj používate na vrtanie do kovových materiálov, pravidelne ostrie vrtáka mažte (neplatí pri vrtaní neželezných kovov a ich zliatin).
- Pre ľahšie dotiahnutie skrutiek a zníženie rizika rozlomenia vrtaného predmetu najskôr vyvrtajte otvor, ktorého priemer bude zodpovedať 2/3 priemeru skrutky.

Údržba elektronáradia / preventívne opatrenia

Pred začatím akejkolvek činnosti nastavte prepínač chodu 10 do strednej polohy.

Pokyny na údržbu akumulátora

- Nabíjajte včas, skôr ako sa akumulátor celkom vybitý. Pri nízkej úrovni nabitia prerušte prácu a akumulátor okamžite nabite.
- Keď je akumulátor plne nabitý, neprebíjajte ho, skracujete tak jeho životnosť.
- Akumulátor nabíjajte pri izbovej teplote v rozmedzí 10°C až 40°C (50°F až 104°F).
- Pri dlhodobom uskladnení akumulátor nabite každých 6 mesiacov.
- Staré akumulátory včas vymeňte. Zníženie výkonu alebo i značne kratší prevádzkový čas mechanického nástroja po nabití indikuje starnutie akumulátora a potrebu jeho výmeny. Vezmite prosím do úvahy, že sa pri práci pri teplotách pod 0°C môže akumulátor vybitať rýchlejšie.
- V prípade dlhodobého skladovania bez použitia odporúčame uchovávať akumulátor pri izbovej teplote a nabiť na 50%.

Čistenie mechanického nástroja

Nevyhnutnou podmienkou na dlhodobé a bezpečné používanie tohto mechanického nástroja je jeho čistota. Vetracie otvory **9** pravidelne čistite stlačeným vzduchom.

Popredajný a aplikačný servis

Náš popredajný servis odpovie na vaše otázky k údržbe a oprave vášho výrobku a tiež k náhradným dielom. Informácie o servisných strediskách, schémach dielov a informácie o náhradných dieloch nájdete aj na adrese: www.crown-tools.com.

Preprava elektronáradia

- V žiadnom prípade nesmie na obal pri preprave pôsobiť žiadny mechanický vplyv.
- Pri nakladaní / vykladaní nie je povolené používať žiadny druh technológie, ktorý pracuje na princípe zovretia obalu.

Li-Ion akumulátory

Obsiahnuté Li-Ion akumulátory podliehajú požiadavkám legislatívy o nebezpečnom tovare. Používateľ smie prepravovať akumulátory po ceste bez splnenia ďalších požiadaviek.

Pri preprave tretími stranami (napr. leteckou dopravou alebo špedičnou firmou) sa musia dodržiavať zvláštne požiadavky na obal a označenie. Prípravu dodávanej položky konzultujte s odborníkom na nebezpečné materiály.

Akumulátory expedujte iba vtedy, ak sú kryty neporušené. Prístupné kontakty prelepte páskou alebo zakryte a akumulátor zabaľte tak, aby sa v obale nepohyboval. Dodržujte aj prípadné podrobnejšie národné predpisy.

Ochrana životného prostredia



Suroviny nelikvidujte ako odpad, ale ich recyklujte.

Elektronáradie, jej príslušenstvo a obalové materiály by mali byť zlikvidované v súlade so zásadami recyklácie surovín a ochrany životného prostredia.



Na umelohmotných súčiastkach je uvedené ich označenie pre triedenú recykláciu.

Tento návod je vytlačený na recyklovanom papieri vyrobenom bez použitia chlóru.

Výrobca si vyhradzuje právo na zmeny.

Slovensky

Date tehnice ale uneltei electrice

Șurubelnițe cu acumulator		CT22023	CT22024	CT22025
Codul uneltei electrice		consultați pagina 8		
Tensiune nominală	[V]	3,6	3,6	3,6
Număr de turații în gol	[min ⁻¹]	200	200	200
Tipul acumulatorului		Li-Ion	Li-Ion	Li-Ion
Durata de încărcare a acumulatorului	[min]	180	210	180
Capacitatea acumulatorului	[Ah]	1,3	1,5	1,3
Cuplu maxim	[Nm]	3	3,5	3
Numărul de trepte ale cuplului de rotație		—	6+1	8+1
Suport instrument	[mm] [inci]	 6,35 1/4"	 6,35 1/4"	 6,35 1/4"
Diametru de găurire:				
- oțel	[mm] [inci]	3 1/8"	3 1/8"	3 1/8"
- lemn	[mm] [inci]	5 13/64"	5 13/64"	5 13/64"
Diametru max. șurub	[mm] [inci]	4 5/32"	4 5/32"	4 5/32"
Greutate	[kg] [lb]	0,39 0,86	0,45 0,99	0,42 0,93
Presiune acustică	[dB(A)]	—	—	—
Putere acustică	[dB(A)]	—	—	—
Vibrații ponderate	[m/s ²]	—	—	—

Informații despre zgomot



Purtați căști antifonice dacă presiunea acustică depășește 85 dB(A).

Manager de
certificare

Wu Cunzhen

Wu Cunzhen

Merit Link International AG
Stabio, Elveția, 02.03.2020

CE Declarație de conformitate

Declarăm pe proprie răspundere că produsul descris la paragraful "Date tehnice ale uneltei electrice" corespunde tuturor dispozițiilor relevante ale Directivei 2006/42/EC inclusiv modificărilor acestora și este în conformitate cu următoarele standarde:

EN 62841-1:2015,
EN 62841-2-2:2014,
EN 55014-1:2017,
EN 55014-2:2015.



AVERTISMENT - Pentru a reduce riscul de vătămare, utilizatorul trebuie să citească manualul de instrucțiuni!

Reguli generale de siguranță



AVERTISMENT! Citiți toate avertismentele de siguranță, instrucțiunile, ilustrațiile și specificațiile furnizate împreună cu această unealtă electrică. Nerespectarea avertismentelor și a instrucțiunilor poate avea drept rezultat un șoc electric, incendiu și / sau vătămarea gravă.

Păstrați toate avertismentele și instrucțiunile pentru o referință viitoare.

Termenul de "unealtă electrică" din avertismentele se referă la theunealta electrică (cablată) acționată prin rețea sau theunealta electrică (necablată) acționată cu baterii.

Siguranța suprafeței de lucru

- **Păstrați suprafața de lucru curată și bine iluminată.** Zonele dezordonate sau întunecoase pot cauza incidente.
- **Nu utilizați uneltele electrice în atmosfere explozive, cum ar fi în prezența lichidelor, a gazelor sau a prafului inflamabil.** Uneltele electrice creează scântei care pot aprinde praful sau gazele arse.
- **Țineți copiii și mamele la distanță atunci când utilizați o unealtă electrică.** Distracțiile vă pot face să pierdeți controlul.

Siguranță electrică

- **Fișele unelei electrice trebuie să se potrivească cu borna de ieșire. Nu modificați niciodată fișa, în niciun mod. Nu utilizați nicio fișă adaptatoare cu uneltele electrice împământate (legate la pământ).** Fișele nemodificate și bornele de ieșire potrivite vor reduce riscul de șoc electric.
- **Evitați contactul fizic cu suprafețele împământate sau legate la pământ, cum ar fi conductele, radiatoarele, plitele sau frigiderele.** Există un risc sporit de șoc electric, în cazul în care corpul dvs., este împământat sau legat la pământ.
- **Nu expuneți uneltele electrice la condiții de vreme ploioasă sau umedă.** Pătrunderea apei într-o unealtă electrică va spori riscul de șoc electric.
- **Nu abuzați de cablu. Nu utilizați niciodată cablu pentru a transporta, împinge sau scoate theunealta electrică din priză. Țineți cablul la distanță de căldură, ulei, margini ascuțite sau piese mobile.** Cablurile deteriorate sau încălcite sporesc riscul de șoc electric.
- **Atunci când utilizați o unealtă electrică în aer liber, utilizați un cablu prelungitor adecvat pentru uz în aer liber.** Utilizarea unui cablu destinat uzului în aer liber reduce riscul de șoc electric.
- **Dacă utilizarea unei unelte electrice într-un loc umed nu poate fi evitată, utilizați o alimentare protejată (DCR) pentru dispozitivul cu curent rezidual.** Utilizarea unui DCR reduce riscul de șoc electric. **REȚINEȚI!** Termenul de "dispozitiv cu curent rezidual (DCR)" poate fi înlocuit cu termenul "disjunctor cu curent de fugă (GFCI)" sau "disjunctor de scurgere la pământ (ELCB)".
- **Avertisment!** Nu atingeți niciodată suprafețele metalice ale cutiei de viteze, ale scutului și așa mai departe, deoarece atingerea suprafețelor metalice va interfera cu unda electromagnetică, cauzând astfel o potențială vătămare sau accidente.

Siguranță personală

- **Fiți atent, aveți grijă la ceea ce faceți și apelați la simțul practic atunci când utilizați o unealtă electrică. Nu utilizați o unealtă electrică dacă sunteți obosit sau vă aflați sub influența drogurilor, a alcoolului sau a medicamentelor.** Un moment de neatenție în timpul utilizării uneltelor electrice poate avea drept rezultat o vătămare personală gravă.

- **Utilizați echipamente de protecție individuală. Purtați întotdeauna o protecție pentru ochi.** Echipamentele de protecție, cum ar fi masca pentru praf, încălțămîntea de protecție împotriva alunecării, casca dură sau protecția pentru auz, utilizate în condițiile corespunzătoare vor reduce vătămrile personale.
- **Preveniți pornirea accidentală. Asigurați-vă că întrerupătorul se află în poziție oprit înainte de a conecta la sursa de alimentare și / sau setul de baterii, ridicând sau transportând theunealta.** Transportul uneltelor electrice ținând degetul apăsat pe întrerupător sau punerea uneltelor electrice sub tensiune care au întrerupătorul pornit duce la accidente.
- **Îndepărtați orice cheie de reglare înainte de a porni theunealta electrică.** O cheie lăsată atașată de o piesă rotativă a unelei electrice poate duce la vătămarea personală.
- **Nu întindeți excesiv. Păstrați întotdeauna sprijinul și echilibrul adecvat.** Acest lucru permite un control mai bun al unelei electrice în situații neașteptate.
- **Îmbrăcați-vă adecvat. Nu purtați îmbrăcăminte sau bijuterii lejere. Țineți părul, îmbrăcămîntea și mănușile la distanță de piesele mobile.** Îmbrăcămîntea, bijuteriile sau părul lung liber se poate prinde în piesele mobile.
- **Dacă dispozitivele sunt furnizate pentru conexiunea instalațiilor de extracție și de colectare a prafului, asigurați-vă că acestea sunt conectate și utilizate în mod adecvat.** Utilizarea dispozitivului de colectare a prafului poate reduce pericolele legate de praf.
- **Nu permiteți ca familiarizarea rezultată din utilizarea frecventă a uneltelor să vă facă să vă complăceți sau să ignorați principiile de siguranță ale unelei.** O acțiune neglijentă poate cauza o vătămare gravă într-o fracțiune de secundă.
- **Avertisment!** Uneltele electrice pot produce un câmp electromagnetic în timpul utilizării. În unele circumstanțe, acest câmp poate interfera cu implanturile medicale active sau pasive. Pentru a reduce riscul de vătămare gravă sau fatală, le recomandăm persoanelor cu implanturi medicale să se consulte cu medicul acestora și producătorul de implanturi medicale înainte de a utiliza această unealtă electrică.

Utilizarea și întreținerea unelei electrice

- Persoanele cu aptitudini psio-fizice sau mentale reduse, precum și copiii, nu pot utiliza theunealta electrică, dacă acestea nu sunt supravegheate sau instruite cu privire la utilizarea unelei electrice de către o persoană responsabilă de siguranța acestora.
- **Nu forțați theunealta electrică. Utilizați theunealta electrică corectă pentru operațiunea dvs.** Theunealta electrică corectă va face lucrurile mai bine și în mare siguranță, la capacitatea pentru care a fost proiectată.
- **Nu utilizați theunealta electrică dacă întrerupătorul nu o pornește și nu o oprește.** Orice unealtă electrică care nu poate fi comandată cu ajutorul întrerupătorului este periculoasă și trebuie să fie reparată.
- **Deconectați fișa de la sursa de alimentare și / sau setul de baterii din theunealta electrică înainte să efectuați orice reglaj, să schimbați accesoriile sau să depozitați uneltele electrice.** Astfel de măsuri de siguranță preventive reduc riscul de a porni theunealta electrică accidental.
- **Depozitați uneltele electrice inactive într-un loc care nu se află la îndemâna copiilor și nu permiteți**

persoanelor nefamiliarizate cu unealta electrică sau cu aceste instrucțiuni să utilizeze unealta electrică. Unelele electrice sunt periculoase în posesia utilizatorilor neinstruiți.

- **Efectuați întreținerea uneltei electrice. Verificați alinierea greșită sau griparea pieselor mobile, ruperea pieselor și orice altă condiție care poate afecta funcționarea uneltei electrice. Dacă unealta electrică s-a deteriorat, reparați-o înainte de utilizare.** Unelele electrice întreținute în mod precar pot cauza numeroase accidente.

- **Păstrați uneltele de tăiere ascuțite și curate.** Unelele de tăiere întreținute corespunzător cu margini de tăiere ascuțite sunt mai puțin predispuse la gripare și sunt mai facil de comandat.

- **Utilizați unealta electrică, accesoriile și cuțitele aplicate etc. în conformitate cu aceste instrucțiuni, luând în considerare condițiile de lucru și lucrarea de executat.** Utilizarea uneltei electrice pentru alte operațiuni decât cele prevăzute poate duce la o situație periculoasă.

- **Păstrați mânerele și suprafețele de prindere uscate, curate și fără urme de ulei și lubrifiant.** Mânerle și suprafețele de prindere alunecoase împiedică manipularea și comanda sigură a uneltei în situații neașteptate.

- **Rețineți faptul că atunci când utilizați o unealtă electrică, țineți mânerul auxiliar corect, care este util în momentul comandării uneltei electrice.** Prin urmare, o ținere adecvată poate reduce riscul de accidente sau vătămări.

Utilizarea și întreținerea bateriei



AVERTISMENT! Citiți toate avertismentele de siguranță și toate instrucțiunile.

- **Reîncărcați doar cu încărcătorul specificat de producător.** Un încărcător care este potrivit pentru un grup de baterii poate crea un risc de incendiu când este utilizat cu un alt grup de baterii.

- **Protejați încărcătorul bateriei împotriva ploii și umezelii.** Pătrunderea apei într-un încărcător de baterie crește riscul de electrocutare.

- **Nu încărcați alte baterii.** Încărcătorul bateriei este potrivit doar pentru încărcarea bateriilor litiu-ion în intervalul de tensiune menționat. Altfel, există pericolul de incendiu și explozie.

- **Păstrați încărcătorul bateriei curat.** Contaminarea poate cauza pericolul de electrocutare.

- **Verificați încărcătorul bateriei, cablul și ștecărul de fiecare dată înainte de utilizare. Nu utilizați încărcătorul bateriei când sunt constatate defecte. Nu deschideți dvs. încărcătorul bateriei, asigurați-vă că este reparat doar de personal calificat, utilizând piese de rezervă originale.** Încărcătoarele de baterie, cablurile și ștecărele deteriorate măresc riscul de electrocutare.

- **Nu operați încărcătorul bateriei pe suprafețe ușor inflamabile (de ex. hârtie, textile etc.) sau în medii combustibile.** Există pericolul de incendiu din cauza încălzirii încărcătorului bateriei în timpul încărcării.

Reparații

- **Unealta dvs. electrică trebuie să fie reparată de către o persoană calificată în reparații, utilizând nu-**

mai piese de schimb identice. Acest lucru va asigura faptul că siguranța uneltei electrice este menținută.

- **Urmați instrucțiunile privind lubrifierea și schimbarea accesoriilor.**

Avertismente speciale privind siguranța

- **Atunci când efectuați o operațiune în care accesoriul de tăiere poate intra în contact cu cablajul acsuns sau propriul cablu, țineți unealta electrică de suprafețele de prindere izolate.** Accesoriul de tăiere care intră în contact cu un fir "sub tensiune" poate pune "sub tensiune" piesele metalice ale uneltei electrice și poate cauza operatorului un șoc electric.

- **Purtați protecții antifonice.** Expunerea la zgomot poate duce la pierderea auzului.

Linii directe de siguranță în timpul utilizării uneltei electrice

- **Piesa de prelucrat va fi strânsă.** Pentru a strânge piesa de prelucrat se va utiliza dispozitive fixe sau menghine, care vor face ca ținerea piesei de lucru să fie mai sigură decât cu mâinile.

- **Având în vedere faptul că asbestul poate cauza cancer, nu se vor procesa materiale care conțin asbest.**

- **Unealta electrică poate fi pusă jos numai după ce piesele uneltei electrice sunt complet statice.** Accesoriul de pe unealta electrică se poate prinde în timpul lucrului, ceea ce poate îngreuna controlul uneltei electrice.

- **Pentru a găsi locația firelor electrice ascunse se va utiliza detectorul adecvat.** Sau, trebuie să obțineți informațiile relevante de la unitatea de alimentare electrică locală. Perforarea firelor electrice va duce la incendiu și șoc electric. Conductele de gas deteriorate vor cauza explorarea. În cazul în care conductele de apă sunt perforate, prejudiciul va fi cauzat proprietății.

- **În cazul în care se prinde un accesoriu instalat pe unealta electrică, veți opri unealta electrică și vă veți păstra calmul.** În momentul respectiv, unealta electrică va produce un cuplu reactiv extrem de ridicat, rezultând astfel într-o cursă de înapoiere. Accesoriul instalat pe unealta electrică este predisus la prindere, de exemplu: suprasarcina uneltei electrice sau asimetria accesoriului instalat pe unealta electrică în timpul lucrului.

- **Dacă firele electric ascunse sau liniile electrice ale uneltei electrice se pot tăia în timpul lucrului, trebuie să țineți mânerul izolat pentru a utiliza unealta electrică.** Atunci când unealta electrică intră în contact cu o linie încărcată, piesele metalice ale uneltei electrice vor conduce electricitatea și pot cauza operatorului un șoc electric.

- **În timpul lucrului, trebuie să țineți unealta electrică ferm și să vă asigurați că stați într-o poziție fermă.** Trebuie să țineți unealta electrică cu mâinile.

- **Atunci când operați sau utilizați unealta electrică, puteți ține numai poziția întrerupătorului mânerului principal, decât alte piese.**

- **Evitați oprirea motorului unei unelte electrice atunci când se încarcă.**







- **Nu îndepărtați niciodată așchiile sau fragmentele atât timp cât motorul uneltei electrice rulează.**

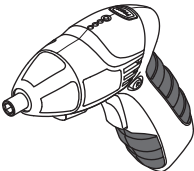

- **Utilizați accesorii fără defecte - astfel, va fi mai ușor să lucrați cu unealta electrică.**

- Modificarea proiectării burghiilor și utilizarea orificiilor și a accesoriilor detașabile care nu sunt prevăzute pentru această unealtă electrică sunt strict interzise.
- Nu aplicați o presiune excesivă atunci când utilizați unealta electrică - aceasta poate bloca burghiul și supraîncălza motorul.
- Nu permiteți blocarea burghiilor în materialul procesat. Dacă se întâmplă acest lucru, nu încercați să le eliberați cu ajutorul motorului unelei electrice. Acest lucru poate defecta unealta electrică.
- Lovirea burghiilor blocate în materialul procesat cu ajutorul unui ciocan sau al altor obiecte este strict interzisă - fragmentele metalice pot răni atât operatorul, cât și persoanele din apropiere.
- Evitați supraîncălzirea unelei electrice atunci când o utilizați pentru o perioadă îndelungată.

Simboluri utilizate în manual

Urătoarele simboluri sunt utilizate în manualul de utilizare, rețineți-le semnificația. Interpretarea corectă a simbolurilor va permite utilizarea corectă și sigură a unelei electrice.

Symbol	Semnificație
	Șurubelnițe cu acumulator Secțiunea marcată cu gri - prindere moale (cu suprafață izolată).
	Autocolant cu numărul de serie: CT ... - model; XX - data fabricației; XXXXXXX - număr de serie.
	Citiți toate reglementările și instrucțiunile de siguranță.
	Purtați ochelari de protecție.
	Purtați o mască pentru praf.
	Durata de încărcare a acumulatorului.
	Direcția de deplasare.

Symbol	Semnificație
	Direcția de rotație.
	Blocat.
	Deblocat.
	Un semn care certifică faptul că produsul se conformează cu cerințele esențiale ale directivelor UE și ale standardelor UE armonizate.
	Atenție. Important.
	Informații utile.
	Purtați mănuși de protecție.
	Nu aruncați unealta electrică într-un container pentru deșeuri domestice.

Descrierea unelei electrice

Mașina electrică a fost concepută pentru a deșuruba și pentru a înșuruba elementele filetate de fixare (buloane, piulițe, șuruburi, șuruburi cu cap etc.). Aceste unelte electrice permit, de asemenea, să efectuați găuri cu diametre mici în diverse materiale (metal, lemn, plastic etc.).

Părți componente

- 1 Lanternă cu LED (față)
- 2 Suport pentru unelte (cu bucsă de fixare)
- 3 Bucșă de fixare
- 4 Regulator cuplu
- 5 Corp
- 6 Indicatori ai nivelului de încărcare a bateriei
- 7 Buton de control al nivelului de încărcare a bateriei
- 8 Blocaj mâner rotativ
- 9 Orificii pentru ventilare
- 10 Comutator invers
- 11 Întrerupător pornit / oprit
- 12 Mâner rotativ
- 13 Priză pentru conectorul unității de alimentare
- 14 Lanternă cu LED (spate)
- 15 Unitate de alimentare *
- 16 Buton de pornire / oprire lampă cu LED
- 17 Suport pentru unelte (cu magnet)
- 18 Burghiu șurubelniță (o singură parte, 25 mm) *
- 19 Burghiu șurubelniță (două părți, 50 mm) *

- 20 Suport magnetic *
- 21 Burghiu șurubelniță (o singură parte, 50 mm) *
- 22 Burghiu bormașină (sfredel hexagonal 1/4") *
- 23 Adaptor pentru cheie tubulară (de la sfredel hexagonal 1/4" la sfredel pătrat 1/4") *
- 24 Cheie tubulară *
- 25 Indicator (verde)
- 26 Indicator (galben)
- 27 Indicator (roșu)

* Accesorii

Nu toate accesoriile descrise și ilustrate sunt incluse în setul standard de livrare.

Montarea și reglarea componentelor uneltei electrice

Înainte de efectuarea oricăror proceduri, puneți în poziție centrală butonul de inversare 10.



Montarea / demontarea / instalarea anumitor elemente este aceeași pentru toate modelele, în acest caz modelele specifice nu sunt prezentate în ilustrații.

Montarea / înlocuirea accesoriilor (consultați fig. 1-3)



La utilizarea îndelungată, vârful burghiului se poate încălzi; folosiți mănuși pentru scoaterea acestuia.

[CT22023]

- Montați / înlocuiți accesoriile în suportul pentru unelte 17, așa cum se arată în fig. 1. **Atenție: suportul pentru unelte 1 are un magnet încorporat, prin urmare nu este recomandat să instalați șurubelnițele cu două părți în acesta. Acestea nu pot fi fixate în siguranță în suportul pentru unelte 17, datorită zonei de contact mici a capătului șurubelniței cu magnet, în timp ce capătul șurubelniței poate distruge magnetul.**

- Pentru utilizarea cheilor tubulare 23 instalați mai întâi adaptorul 24 (consultați fig. 1).

[CT22024, CT22025]

- Deplasați înapoi bucașa de fixare 3 și țineți-o în această poziție (consultați fig. 2.1-2.2).
- Montați / înlocuiți accesoriul. **Atenție: utilizați accesoriul care au canelură circulară la capătul tijei, utilizarea lor va garanta fixarea în siguranță a accesoriului în suportul pentru unelte 2.**
- Eliberați bucașa de fixare 3.
- Pentru burghiile șurubelniței scurte 18 (sau adaptorul 24) utilizați suportul magnetic 20 pentru fixarea fiabilă a acestora (consultați fig. 3).

Procedura de încărcare a acumulatorului uneltei electrice

Punerea în funcțiune a uneltei electrice

Unealta electrică este furnizată cu o baterie parțial încărcată. Înainte de prima utilizare, bateria trebuie

să fie complet încărcată (timpul recomandat pentru prima încărcare este de 7 ore).

Procesul de încărcare (consultați fig. 4)

- Puneți în poziție centrală butonul de inversare 10.
- Conectați mufa unității de alimentare 15 la priză 13 (consultați fig. 4.1).
- Conectați unitatea de alimentare 15 la rețea.
- În timpul încărcării, indicator 27 este aprins. Când încărcarea este completă, indicatorul 27 se stinge (consultați fig. 4.2).
- Când încărcarea este completă, deconectați unitatea de alimentare 15 de la rețea și deconectați mufa unității de alimentare 15 de la priză 13.



În timpul încărcării, bateria uneltei electrice și a unității de alimentare 15 se pot înfierbânta - nu este nicio problemă.



Nu puteți utiliza unealta electrică în timpul încărcării. Acest lucru va deteriora bateria uneltei electrice.

Pornirea / oprirea uneltei electrice

Asigurați-vă că butonul de inversare 10 nu este în poziție centrală; acest lucru blochează / deblochează butonul 11.

Pornire:

Apăsați comutatorul 11.

Oprire:

Eliberați comutatorul 11.

Caracteristici ale uneltei electrice

Bateria

Bateria uneltei electrice este protejată de sistemul de siguranță împotriva descărcărilor totale. În caz de descărcare completă, unealta electrică este oprită automat. **Atenție: nu încercați să porniți unealta electrică atunci când sistemul de protecție este activat, bateria uneltei electrice se poate deteriora.**

Protecție la temperatură

Sistemul automat de protecție la temperatură permite dezactivarea automată a uneltei electrice în caz de suprasolicitare sau în cazul în care temperatura bateriei depășește 70°C. Sistemul garantează protecția uneltei electrice împotriva avarierii în caz de nerespectare a condițiilor de funcționare.

Indicatorii stării de încărcare a bateriei (consultați fig. 4.2)

Prin apăsarea butonului 7, indicatorii 25, 26, 27 arată starea de încărcare a bateriei (consultați fig. 4.2).

- Indicatorii 25, 26, 27 se aprind - încărcare 100%;
- indicatorii 26, 27 se aprind - încărcare 50%;
- indicatorul 27 se aprinde - baterie descărcată.

Lanternă cu LED (față) (consultați fig. 5.1)

Când butonul de pornire / oprire 11 este apăsat, lanterna LED 1 din față se activează automat, ceea ce

permite efectuarea lucrărilor în condiții de iluminare redusă.

Pentru modelul **CT22023** - este posibilă aprinderea / stingerea lanternei LED **1** din față cu ajutorul butonului **16** (consultați fig. 5.1).

Lanteră cu LED (spate) (consultați fig. 5.2)

[CT22024]

Lanternă cu LED **14** din spate permite utilizarea unelei electrice pentru iluminare.

- Apăsăți și eliberați degetul pe sticla lanternei LED **14** din spate pentru a o aprinde (consultați fig. 5.2).
- Apăsăți și eliberați degetul din nou pe sticla lanternei LED **14** din spate pentru a o stinge.

Regulatorul de cuplu

[CT22024, CT22025]

Rotiți regulatorul **4** pentru a seta una din cele de valori de cuplu adecvate pentru activitatea efectuată.

Se recomandă setarea regulatorului de cuplu **4** în poziția "MAX" (pentru **CT22024**) sau "Drill" (pentru **CT22025**) pentru a efectua găurirea.

Inversarea sensului de rotație



Schimbați direcția de rotație numai după oprirea completă a motorului, în caz contrar unealta electrică se poate avaria.

Rotire spre dreapta (găurire, înșurubare) - deplasați comutatorul **10** invers spre stânga.

Rotire spre stânga (deșurubare) - deplasați comutatorul **10** invers spre dreapta.

Blocarea automată a axului

În cazul în care butonul pornire / oprire **11**, axul unelei electrice este blocat; acest lucru permite utilizarea unelei electrice drept șurubelniță obișnuită (de exemplu, poate fi utilizată pentru a strânge manual șuruburi sau bolțuri, în cazul în care bateria nu este încărcată).

Mâner rotativ (consultați fig. 6)

Mânerul rotativ **12** poate fi poziționat în 2 poziții aplicabile axei orizontale a corpului **5** (consultați fig. 6). Acest lucru permite comutatorului de pornire / oprire **10** să fie plasat în poziția cea mai convenabilă pentru a lucra și permite să se lucreze în locuri greu accesibile.

- Apăsăți pe blocarea **8** și mențineți în poziție, rotiți mânerul **12** așa cum se arată în fig. 6.
 - Eliberați blocarea **8**.
 - Pentru a roti mânerul rotativ **12** la poziția inițială, repetați operațiile de mai sus în ordine inversă.
- Atenție: este posibil să rotiți mânerul 12 într-o singură direcție.**

Recomandări referitoare la utilizarea unelei electrice

- Instalați accesoriile după cum este descris mai sus.

• Oprțiți întotdeauna unealta electrică înainte de a fixa accesoriul la elementul de fixare. Accesoriile rotative pot aluneca sau deteriora fanta elementului de fixare.

- Accesoriile speciale (burghie de găurit cu sfredel hexagonal 1/4") trebuie utilizate pentru găurire și nu trebuie să depășească diametrul de găurire recomandat.
- Ungeți vârful burghiului în mod regulat atunci când executați găuri în metale (cu excepția găuririi metalelor neferoase și a aliajelor acestora).
- Pentru a ușura strângerea șuruburilor în scopul evitării fisurării pieselor de prelucrat, executați mai întâi o gaură cu diametrul de 2/3 din diametrul șurubului.

Măsurile de întreținere a unelei electrice / măsurile preventive

Înainte de efectuarea oricăror proceduri, puneți în poziție centrală butonul de inversare 10.

Instrucțiuni pentru întreținerea bateriei

- Încărcați înainte ca bateria să fie epuizată complet. Oprțiți operarea în modul economisire energie și încărcați-o imediat.
- Nu supraîncărcați când bateria este plină, în caz contrar, ciclul de funcționare al acesteia se va scurta.
- Încărcați bateria la temperatura camerei de la 10°C la 40°C (de la 50°F la 104°F).
- Încărcați bateria la fiecare 6 luni când aceasta nu este utilizată pentru un timp îndelungat.
- Înlouciți acumulatorii consumați în timp. Scăderea randamentului sau o perioadă de funcționare sensibil mai mică a unelei electrice după încărcare indică uzura acumulatorului și necesită înlocuirea acestuia. Trebuie ținut cont de faptul că acumulatorul se poate descărca mai repede dacă lucrările se efectuează la temperaturi sub 0°C.
- În cazul depozitării pe perioade îndelungate fără utilizare, este recomandată depozitarea bateriei la temperatura camerei, încărcată la 50%.

Curățarea unelei electrice

O condiție indispensabilă pentru exploatarea pe termen lung a unelei electrice este păstrarea acesteia curată. Curățați în mod regulat unealta electrică cu aer comprimat prin găurile de aerisire **9**.

Serviciul post-vânzare și serviciul de tip aplicație

Serviciul nostru post-vânzare răspunde la întrebările dumneavoastră legate de întreținerea și repararea produsului dumneavoastră, precum și a pieselor de schimb. Informații despre centrele de servicii, diagramele pieselor și informații despre piesele de schimb pot fi găsite, de asemenea, la adresa: www.crown-tools.com.

Transportarea uneltelor electrice

- În mod obligatoriu, ambalajul nu trebuie supus niciunui impact mecanic în timpul transportării.
- La descărcare / încărcare, nu este permisă utilizarea niciunui tip de tehnologie care funcționează pe principiul ambalajului de fixare.

Bateriile Li-Ion

Bateriile Li-Ion incluse se supun cerințelor legislației pentru mărfuri periculoase. Utilizatorul poate transporta bateriile pe cale rutieră fără cerințe suplimentare.

Atunci când este transportat de o a treia parte (de ex.: transport aerian sau agenție de curierat), trebuie respectate cerințele speciale cu privire la ambalare și etichetare. Pentru pregătirea articolului care urmează să fie livrat este necesară consultarea unui expert pentru materiale periculoase.

Expediați bateriile doar atunci când carcasa este intactă. Lipiți cu bandă sau mascați contactele deschise și ambalați bateria în așa fel încât să nu se poată depla-

sa în interiorul ambalajului. De asemenea, respectați norme naționale posibil mai detaliate.

Protecția mediului





Materiile prime trebuie reciclate în loc să fie evacuate ca deșeuri.

Unealta, accesoriile și ambalajul trebuie sortate în vederea reciclării ecologice.

Componentele din plastic sunt etichetate pentru reciclarea pe categorii.

Aceste instrucțiuni sunt tipărite pe hârtie reciclabilă, fabricată fără clor.

Технически характеристики на електрическия инструмент

Акумулаторна отвертка		CT22023	CT22024	CT22025
Код електроинструмент		виж. страница 8		
Номинално напрежение	[V]	3,6	3,6	3,6
Обороти на празния ход	[min ⁻¹]	200	200	200
Вид батерия		Li-Ion	Li-Ion	Li-Ion
Време за зареждане на батерията	[min]	180	210	180
Капацитет на батерията	[Ah]	1,3	1,5	1,3
Макс. въртящ момент	[Nm]	3	3,5	3
Брой стадии на въртящ момент		—	6+1	8+1
Тип инструментен държач	[mm] [inches]	 6,35 1/4"	 6,35 1/4"	 6,35 1/4"
Мощност на пробиване:				
- стомана	[mm] [inches]	3 1/8"	3 1/8"	3 1/8"
- дърво	[mm] [inches]	5 13/64"	5 13/64"	5 13/64"
Макс. диаметър на винт	[mm] [inches]	4 5/32"	4 5/32"	4 5/32"
Тегло	[kg] [lb]	0,39 0.86	0,45 0.99	0,42 0.93
Звуково налягане	[dB(A)]	—	—	—
Акустична мощност	[dB(A)]	—	—	—
Вибрация	[m/s ²]	—	—	—

Информация за шум



Винаги носете защитни слушалки, ако звуковото налягане надвишава 85 dB(A).

Мениджър
сертификация

Wu Cunzhen

Merit Link International AG
Stabio, Швейцария, 02.03.2020

CE Декларация за съответствие

С пълна отговорност ние декларираме, че описаният в раздела "Технически характеристики на електрическия инструмент" съответства на всички валидни изисквания на директивите 2006/42/ЕС, включително на измененията им и покрива изискванията на стандартите:

EN 62841-1:2015,
EN 62841-2-2:2014,
EN 55014-1:2017,
EN 55014-2:2015.



ПРЕДУПРЕЖДЕНИЕ - За да намалите риска от нараняване, потребителят трябва да прочете наръчника с инструкции!

Основни правила за безопасност



ПРЕДУПРЕЖДЕНИЕ! Прочетете всички предупреждения за безопасност, инструкции, илюстрации и спецификации, предоставени с електроинструмента. Неспазването на предупрежденията и инструкциите може да доведе до електрически удар, пожар и / или сериозно нараняване.

Запазете всички предупреждения и инструкции за бъдещи справки.

Терминът "електроинструмент" в предупрежденията се отнася до Вашия, свързан в електрическата мрежа (кабелен) електроинструмент или работещ с батерия (безжичен) електроинструмент.

Безопасност на работната зона

- **Поддържайте работната зона чиста и добре осветена.** Разхвърляни или тъмни зони предизвикват инциденти.
- **Не работете с електроинструменти в експлозивни атмосфери, като при наличието на възпламеними течности, газове и прах.** Електроинструментите създават искри, които може да подпалят прах или изпарения.
- **Дръжте децата и околните далеч при работа с електроинструменти.** Отвлечането на внимание то може да причини загуба на контрол.

Електрическа безопасност

- **Щепселите на електроинструментите трябва да съответстват на контактите. Никога не модифицирайте по никакъв начин щепсел.** Не използвайте каквито и да е адаптери със заземени (зануленни) електроинструменти. Немодифицираните щепсели и съответстващи контакти ще намалят риска от електрически удар.
- **Избягвайте контакт на тялото със заземени или зануленни повърхности, като тръби, радиатори, фризьори и хладилници.** Съществува повишен риск от електрически удар, ако тялото Ви бъде заземено или занулено.
- **Не излагайте електроинструментите на въздействието на дъжд, влажна среда.** Водата, влизаща в електроинструмента ще повиши риска от електрически удар.
- **Не повреждайте кабела.** Никога не използвайте кабела за носене, дърпане или изключване от мрежата на електроинструмент. Дръжте кабела далеч от топлина, масло, остри ръбове или подвижни части. Повреден или заплетен кабел повишават риска от електрически удар.
- **При работа с електроинструменти на открито, използвайте удължителен кабел, подходящ за употреба на открито.** Използването на подходящ кабел за външна употреба намалява риска от електрически удар.
- **Ако работата с електроинструмент на влажно място не може да се избегне, използвайте устройство за диференциална токова защита (RCD) на захранването.** Използването на RCD намалява риска от електрически удар. **ЗАБЕЛЕЖКА!** Терминът "устройство за диференциална токова защита (RCD)" може да бъде заменен с термина "верижен прекъсвач за неизправно заземяване (GFCI)" или "верижен прекъсвач за утечка на земя (ELCB)".
- **Предупреждение!** Никога не докосвайте изложени метални повърхности на предавателната кутия, екрана и пр., защото докосването на метални повърхности ще повлияе на електромагнитната вълна, като по този начин причини потенциално нараняване и инциденти.

Лична безопасност

- **Бъдете внимателни, гледайте какво правите и като цяло бъдете предпазливи при работа с**

електроинструменти. **Не използвайте електроинструмента, когато сте изморени или под въздействието на лекарства, алкохол или медикаменти.** Момент на невнимание по време на работа с електроинструменти може да доведе до сериозни персонални наранявания.

- **Използвайте лични предпазни средства.** **Винаги носете защита за очите.** Предпазно оборудване като противопрахова маска, неплъзгащи се обувки, каска и защита за слуха, използвани при подходящите условия ще намалят риск от персонални наранявания.
- **Предотвратете неволно стартиране.** Уверете се, че превключателя е в изключено положение, преди да свържете захранването и / или батерията, вдигнете или носите инструмента. Носенето на електроинструменти с пръст на превключателя или включване на такива към мрежата, когато превключателя е включен, води до инциденти.
- **Отстранете всички ключове за настройка или гаечни ключове, преди да включите електроинструмента.** Гаечен ключ или друг ключ, прикачен към въртящата се част на електроинструмента може да доведе до лично нараняване.
- **Не се протаяйте.** Стъпете добре на краката и поддържайте баланс по всяко време. Това позволява по-добър контрол върху електроинструмента и при неочаквани ситуации.
- **Обличайте се подходящо.** **Не носете разхлабени дрехи или бижута.** Дръжте косата си, дрехите и ръкавиците далеч от подвижни части. Разхлабени дрехи, бижута или дълга коса могат да бъдат захванати от подвижни части.
- **Ако са предоставени устройства за свързване към прахова екстракция и устройства за събиране на прах, уверете се, че те са свързани и използвани правилно.** Използването на аспирация може да намали опасностите, свързани с прах.
- **Не позволявайте честата употреба на електроинструменти да води до игнориране на принципите за безопасност.** Небрежните действия може да причинят наранявания в рамките на секунда.
- **Предупреждение!** По време на работа електроинструментите може да произведат електромагнитно поле. Това поле може, при някои обстоятелства, да повлияе на активни и пасивни медицински импланти. За да намалите риска от сериозни или фатални наранявания, ние препоръчваме лицата с медицински импланти да се консултират с лекар и производителя на медицинския имплант, преди да работят с този електроинструмент.

Употреба и грижа за електрически инструмент

- Лицата със занижени психологически и ментални способности както и деца не могат да работят с електроинструмента, ако те не са под надзор на инструктирано за употребата на електроинструмента лице, отговорно за тяхната сигурност.
- **Не насилвайте електроинструмента.** Използвайте правилният електроинструмент за Вашите приложения. Правилният електроинструмент извършва работата по-добре и по-безопасно в диапазона, за който той е създаден.
- **Не използвайте електроинструмент, ако превключателя не го включва или изключва.** Всички електроинструменти, които не могат да бъ-

дат контролирани с превключвателя си са опасни и трябва да бъдат ремонтирани.

- **Разскачете щепсела от контакта и / или батерията от електроинструмента, преди да правите каквито и да е регулирания, смяна на аксесоари или съхраняване на електроинструментите.** Такива превантивни мерки за безопасност намаляват риска от инцидентно стартиране на електроинструмента.

- **Съхранявайте електроинструменти в готовност, далеч от деца и не допускайте лица, непознати с електроинструмента или тези инструкции да работят с електроинструмента.** Електроинструментите са опасни, ако попаднат в ръцете на необучени потребители.

- **Поддържайте електроинструментите. Проверете за неизравняване или биене на подвижни части, счупване на части или каквито и да е други условия, които може да повлияят върху работата на електроинструментите. Ако е повреден, ремонтирайте електроинструмента преди работа с него.** Много инциденти настъпват поради лоша поддръжка на електроинструментите.

- **Поддържайте режещите инструменти остри и чисти.** Правилно поддържаните режещи инструменти с остри режещи ръбове е по-малко вероятно да заядат и с контролират по-лесно.

- **Използвайте електроинструментите, аксесоарите и крайниците в съответствие с тези инструкции, предвид работните условия и извършваната работа.** Употребата на електроинструменти за операции, различни от тези за които са предназначени може да доведе до опасни ситуации.

- **Поддържайте ръкохватките и повърхностите за захващане сухи, чисти и без масло и смазка.** Хлъзгавите ръкохватки и повърхности за захващане не позволяват безопасната работа и контрола върху инструментите при неочаквани ситуации.

- **Имайте предвид, че когато работите с електроинструмент да държите допълнителната ръкохватка правилно, което е полезно при контролиране на електроинструмента. Ето защо, правилното държане може да намали риска от инциденти и наранявания.**

Прибор за батерии - употреба и грижа



ПРЕДУПРЕЖДЕНИЕ! Прочетете всички предупреждения за безопасност и инструкции.

- **Зареждайте само със зарядното устройство, посочено от производителя.** Зарядното устройство, съвместимо за един тип батерии може да създаде риск от пожар при употреба с друг тип батерии.

- **Защитете зарядното устройство от дъжд и влага.** Проникването на вода в зарядното устройство увеличава риска от електрически удар.

- **Не зареждайте други батерии.** Зарядното устройство е подходящо само за зареждане на литиево йонни батерии в посочения диапазон на напрежение. В противен случай съществува опасност от пожар и експлозия.

- **Поддържайте чисто зарядното устройство.** Замърсяването може да доведе до опасност от електрически удар.

- **Проверете зарядното устройство, кабела и щепсела, всеки път когато го използвате. Не използвайте зарядното устройство при наличие на дефекти. Не отваряйте зарядното устройство сами и го ремонтирайте само от квалифициран персонал с оригинални резервни части.** Повредени зарядни устройство, кабели и щепсели повишават риска от електрически удар.

- **Не работете със зарядното устройство върху лесно възпламеними повърхности (напр. хартия, текстил и пр.) или във възпламеними среди.** Съществува опасност от пожар поради нагриване на зарядното устройство по време на зареждане.

Сервиз

- **Сервизирайте своя електроинструмент в квалифициран сервиз или от такова лице, използвайки само идентични сменни части.** Това ще осигури поддържането на безопасността на електроинструмента.

- **Следвайте инструкциите за смазване и смяна на аксесоари.**

Специални предупреждения за безопасност

- **Дръжте електроинструмента за грайферните повърхности, когато извършвате операция с режещ аксесоар, който може да влезе в контакт с окабеляване или със собствения си кабел.** Режещият аксесоар, влязъл в контакт с кабел под напрежение може да бъде послужил като проводник към оголените метални части на електроинструмента и да доведе до електрически удар.

- **Носете защита за слуха.** Излагането на шум може да причини загуба на слуха.

Ръководство за безопасност при работа с електроинструменти

- **Заготовката трябва да бъде затегната.** Трябва да се използват фиксиращи устройства за затягане на заготовката, което ще бъде по-сигурно от държането ѝ с ръце.

- **Предвид това, че азбестта може да причини рак, материали, съдържащи азбест не трябва да бъдат обработвани.**

- **Електроинструментът трябва да бъде оставян само след като частите му са напълно неподвижни.** Аксесоари на електроинструмента може да бъдат захванати по време на работа, което може да направи трудно управлението му.

- **Трябва да бъде използван подходящ детектор за откриване местоположението на скрити кабели.** Или трябва да получите съответната информация от местното електроразхранване. Пробирането на електрически кабели ще причини пожар и електрически удар. Повредени газови тръби ще причинят експлозия. Ако водни тръби бъдат пробити, ще бъдат нанесени имуществени щети.

- **В случай на захващане на аксесоар, поставен на електроинструмента, Вие трябва да спрете електроинструмента и останете спокоен.** В това време електроинструментът ще произведе много голям

реактивен въртящ момент, което ще доведе до отведен удар. Аксесоарът, монтиран на електроинструмента е вероятно да бъде захванат, например: претоварване на електроинструмента или изкривяване на аксесоар, монтиран на електроинструмента по време на работа.

- Ако скрити електрически кабели или захранващи линии на електроинструмента бъдат прекъснати по време на работа, Вие трябва да задържите изолираната ръкохватка, за да работите с електроинструмента. Когато електроинструментът не е в досег с линия под напрежение, металните части на електроинструмента може да станат проводник на електричество и може да причинят електрически удар на оператора.

- По време на работа Вие трябва да държите плътно електроинструмента и да сте сигурни, че стоите стабилно. Трябва да държите електроинструмента с ръцете си.

- Когато работите и използвате електроинструмента, Вие можете само да преклукчавате позицията на основната ръкохватка спрямо другите части.

- Избягвайте спиране на мотора на електроинструмента, докато е натоварен.

- Никога не отстранявайте стружки или фрагменти, докато електроинструмента работи.

- Използвайте аксесоари без дефекти - това може да направи работата с електроинструмента по-лесна.

- Модификациите по дизайна на свредлата и употребата на отстранявани приставки и аксесоар, непредвидени за този електроинструмент е строго забранено.

- Не прилагайте прекалено голяма сила при работа с електроинструмента - това може да заклини свредлото и за претовари мотора.

- Не позволявайте заклиняването на свредла в обработвания материал. Ако това се случи, не се опитвайте да ги освободите чрез двигателя на електроинструмента. Това може да повреди електроинструмента.

- Избиването на заклинени свредла в обработвания материал с чук или други предмети е строго забранено - металните фрагменти може да наранят и оператора, и хората наоколо.

- Избягвайте прегряването на електроинструмента, когато го използвате дълго.

Символи, използвани в наръчника

Следните символи са използвани в наръчника за експлоатация, моля, запомнете значението им. Правилната интерпретация на символите ще ви позволи правилна и безопасна употреба на електроинструмента.

Символ	Значение
	Акумулаторна отвертка Раздели, маркирани със сиво - мека ръкохватка (с изолационна повърхност).

Символ	Значение
	Стикер със сериен номер: СТ ... - модел; XX - дата на производство; XXXXXXX - сериен номер.
	Прочетете всички регламенти и инструкции за безопасност.
	Носете предпазни очила.
	Носете противопрахова маска.
	Време за зареждане на батерията.
	Посока на движение.
	Посока на въртене.
	Блокиран.
	Отключен.
	Знакът удостоверява, че продукта съответства на основните изисквания на директивите на ЕС и хармонизираните стандарти на ЕС.
	Внимание. Важно.
	Полезна информация.
	Носете предпазни ръкавици.
	Не изхвърляйте електроинструмента в контейнер за домакински отпадъци.

Предназначение на електроинструмент

Електроинструментът е проектиран за развиване и завиване на крепежни елементи (болтове, гайки, винтове, винтове с болтови глави и пр.).

Освен това, тези електроинструменти позволяват пробиване на отвори с малки диаметри в различни материали (метал, дърво, пластмаса и пр.).

Елементи на устройството на електроинструмента

- 1 Светодиодно осветление (отпред)
- 2 Държач за инструмент (с фиксиращ фланец)
- 3 Фиксираща четка
- 4 Регулатор на усукване
- 5 Корпус
- 6 Индикатори за заряд на батерията
- 7 Контролен бутон за заряд на батерията
- 8 Фиксатор на въртящата се ръкохватка
- 9 Вентилационни отвори
- 10 Превключвател обратен ход
- 11 Превключвател включване / изключване
- 12 Въртяща се ръкохватка
- 13 Розетка за свързване на захранващ блок
- 14 Светодиодно осветление (отзад)
- 15 Захранващ модул *
- 16 Превключвател вкл. / изкл. на светодиодната лампа
- 17 Държач за инструмент (с магнит)
- 18 Накрайник за отвертка (едностранен, 25 mm) *
- 19 Накрайник за отвертка (двустранен, 50 mm) *
- 20 Магнитен държач *
- 21 Накрайник за отвертка (едностранен, 50 mm) *
- 22 Свредло (1/4" шестостенна опашка) *
- 23 Адаптер за гаечен ключ (1/4" шестостен до 1/4" квадрат) *
- 24 Гаечен ключ *
- 25 Индикатор (зелен)
- 26 Индикатор (жълт)
- 27 Индикатор (червен)

* Принадлежности

Изброените, а също така и изобразените принадлежности, частично не влизат в комплекта за доставка.

Монтиране и регулиране на компонентите на електроинструмента

Преди да започнете каквато и да е процедура, центрирайте ключа за обръщане на посоката 10.



Монтаж / демонтаж / настройка на някои елементи е същата за всички модели електроинструменти, в такъв случай, специфичните модели не са посочени на илюстрацията.

Монтиране / смяна на аксесоари (виж. фиг. 1-3)



При дълго използване, свредлото може да се затопли много; използвайте ръкавици, за да го извадите.

- Монтиране / смяна на аксесоари в държач на инструмент 17, както е показано на фиг. 1. **Внимание:** Държачът на инструмент 1 има вграден магнит, за това не е препоръчително да монтирате в него двустранни накрайници - отвертки. Те не мога да бъдат фиксирани сигурно в държача на инструмент 17, защото контактната площ на края на отвертката е малка, а края на накрайника - отвертка може да разруши магнита.
- За ползване на гаечни ключове 23, първо монтирайте адаптера 24 (виж. фиг. 1).

[СТ22024, СТ22025]

- Преместете назад фиксиращата втулка 3 и я задържете в това положение (виж. фиг. 2.1-2.2).
- Монтиране / смяна на аксесоари. **Внимание:** използвайте аксесоари, които имат кръгъл жлеб в края на стеблото си, тяхната употребата ще гарантира безопасно фиксиране на аксесоара в държача на инструмент 2.
- Освобождаване на фиксиращата втулка 3.
- За къси накрайници за отвертка 18 (или адаптер 24), използвайте магнитен държач 20 с оглед надеждното им фиксиране (виж. фиг. 3).

Процедура за зареждане на батерия

Първоначална работа на електроинструмент

Електроинструментът се доставя с частично заредена батерия. Преди първата употреба, батерията трябва да бъде напълно заредена (препоръчително време за първо зареждане е 7 часа).

Процес на зареждане (виж. фиг. 4)

- Центрирайте ключа за обръщане на посоката 10.
- Свържете щепсела на захранващия блок 15 към розетка 13 (виж. фиг. 4.1).
- Включете електроинструмента 15 в контакта.
- По време на зареждане, индикаторът 27 свети. Когато зареждането е приключило, индикаторът 27 се изключва (виж. фиг. 4.2).
- Когато зареждането е приключило, разскачете зарядното устройство 15 от мрежата и разскачете щепсела на зарядното устройство 15 от контакта 13.



По време на зареждане батерията на електроинструмента и зарядното устройство 15 може да станат горещи - това не е проблем.



Не можете да използвате електроинструмента по време на зареждане. Това ще повреди батерията на електроинструмента.

Включване / изключване на електроинструмент

Уверете се, че ключа за обръщане на посоката 10 не е в централно положение; това блокира превключвателя за включване / изключване 11.

Включване:

Превключвател **11** да се натисне.

Изключване:

Превключвател **11** да се отпусне.

Функции на дизайна на електроинструмента

Батерия

Батерията на електроинструмента е защитена със система за безопасност срещу пълно изтощаване. В случай на пълно разреждане, електроинструмента автоматично се изключва. **Внимание: не се опитвайте да изключите електроинструмента, когато защитната система е активирана, батерията на електроинструмента може да бъде повредена.**

Температурна защита

Системата за температурна защита позволява автоматичното деактивиране на електроинструмента в случай на претоварване или когато температурата на батерията надвиши 70°C. Системата гарантира защита на електроинструмента от повреда в случай на несъответствие с работните условия.

Индикатори за състоянието на заряда на батерията (виж. фиг. 4.2)

С натискане на бутона **7**, индикаторите **25**, **26**, **27** показват състоянието на заряд на батерията (виж. фиг. 4.2).

- Индикатори **25**, **26**, **27** светят - заряд 100%;
- индикатори **26**, **27** светят - заряд 50%;
- индикатор **27** свети - батерията е изтощена.

Светодиодно осветление (отпред) (виж. фиг. 5.1)

Когато бъде натиснат превключвателя вкл. / изкл. **11**, светодиодът **1** се включва автоматично, което позволява работата при затъмнени условия.

За модел **СТ22023** - възможно е да включите / изключите предния светодиод **1** като използвате бутон **16** (виж. фиг. 5.1).

Светодиодно осветление (отзад) (виж. фиг. 5.2)

[СТ22024]

Задният светодиод **14** позволява да използвате електроинструмента за осветление.

- Натиснете и освободете стъклото на задния светодиод **14**, за да го включите (виж. фиг. 5.2).
- Натиснете и освободете отново стъклото на задния светодиод **14**, за да го изключите.

Регулатор на усукване

[СТ22024, СТ22025]

Завъртете регулатора **4**, за да настроите на една от стойности на въртящ момент, подходящ за извършване на работата.

Препоръчително е да настроите регулатора за въртящ момент **4** в положение "МАХ" (за **СТ22024**) или "Drill" (за **СТ22025**), когато извършвате пробиване.

Обратен ход



Сменяйте посоката на въртене само след пълно спиране на двигателя, ако не действате така, това може да причини повреда на електроинструмента.

Въртене надясно (пробиване, завиване) - преместете превключвателя за обръщане на хода **10** надясно.

Въртене наляво (развиване) - преместете превключвателя за обръщане на хода **10** надясно.

Автоматично блокиране на шпиндела

Ако превключвателят вкл. / изкл. **11** не е натиснат, шпиндела на електроинструмента е блокиран, това позволява употребата на електроинструмента като нормална отвертка (например той може да бъде използван за ръчно затягане на винтове и болтове, ако батерията е с нисък заряд).

Въртяща се ръкохватка (виж. фиг. 6)

Въртящата се ръкохватка **12** може да бъде поставена в 2 положение по отношение на хоризонталната ос на корпуса **5** (виж. фиг. 6). Това позволява превключвателя вкл. / изкл. **10** да бъде поставен в най-удобно положение и позволява работата в трудно достъпни места.

- Натиснете блокировката **8** и докато я държите в това положение, завъртете ръкохватката **12**, както е показано на фиг. 6.
- Освободете блокировката **8**.
- За да въртите ръкохватката **12** в оригиналното ѝ положение, повторете операциите в обратен ред. **Внимание: възможно е да завъртите ръкохватката **12** само в едно положение.**

Препоръки при работа с електроинструмент

- Монтирайте аксесоарите, както е описано по-горе.
- Винаги изключвайте електроинструмента преди да прикачите аксесоар към държача. Въртящите се аксесоари могат да се приплъзнат или да повредят слота да държача.
- Специални аксесоари (свредла с шестостенни опашки 1/4") трябва да се използват за пробиване и не трябва да надвишават допустимия диаметър.
- Когато пробивате отвори в метал смазвайте свредлото непрекъснато (освен, когато пробивате метали, несъдържащи желязо и неговите сплави).
- За по-лесното закрепване на винтове и с оглед предотвратяване счупването на работния детайл, първо пробийте отвор с диаметър с големина 2/3 от диаметъра на винта.

Техническо обслужване / профилактика на електроинструмент

Преди да започнете каквато и да е процедура, центрирайте ключа за обръщане на посоката 10.

Инструкции за поддръжка на батерията

- Зареждайте своевременно преди батерията да бъде напълно изтощена. Спрете работата при нисък заряд и заредете незабавно.
- Не презареждайте, когато батерията е пълна в противен случай ще скъсите експлоатационния ѝ живот.
- Зареждайте батерията на стайна температура от 10°C до 40°C (50°F до 104°F).
- Зареждайте батерията на всеки 6 месеца без експлоатация за дълго време.
- Сменяйте навреме износените батерии. Отказ от работа или сравнително кратко време на работа на електроинструмента след зареждане е признак за остаряване на батерията и указва нуждата от смяната. Трябва да се има предвид, че батерията може да се разрези по-бързо, когато се работи при температури под 0°C.
- В случай на дълго съхранение без употреба е препоръчително да съхранявате батерията при стайна температура, тя трябва да бъде заредена на 50%.

Почистване на електроинструмента

Необходимо условие за дълготрайното използване на електроинструмента е той да бъде поддържан чист. Редовно обдухвайте електроинструмента с въздух под налягане през въздушните отвори 9.

Следпродажбено обслужване и приложно обслужване

Нашето следпродажбено обслужване отговаря на въпросите ви относно поддръжката и ремонта на нашите продукти, както и за резервни части. Информация относно сервизните центрове, диаграми

на части и информация за резервни части могат да бъдат намерени на адрес: www.crown-tools.com.

Транспортиране на електроинструментите

- Категорично не изпускате и не допускате каквито и да е механични удари по опаковката по време на транспорт.
- При разтоварване / товарене не е позволено да се използва технология от какъвто и да е вид, която работи на принципа на защипване на опаковките.

Li-Ion батерия

Поставените Li-Ion батерии са предмет на регулиране от законодателството за Опасни стоки. Потребителят може да транспортира батериите по суша без допълнителни изисквания.

При транспортирането от трети лица (напр. въздушен транспорт или експедиторска агенция), трябва да бъдат спазвани изисквания за опаковката и етикетането. За подготовката на артикула е необходима консултация с експерт по опасни материали. Изпращайте батерии, само когато корпусът не е повреден. Поставете лента или покрийте откритите контакти и опаковайте батерията по такъв начин, че да не може да се движи в опаковката. Моля, освен това, по възможност вижте местните регламенти за допълнителни детайли.

Защита на околната среда



Рециклирайте суровините, вместо да ги изхвърляте.

Електроинструментът, допълнителните принадлежности и опаковката трябва да се сортират за рециклиране по екологичен начин.



Пластмасовите компоненти са обозначени по категории за рециклиране.

Настоящото ръководство за експлоатация е напечатано на рециклирана хартия без хлор.

Възможно е извършването на промени.

Български

Προδιαγραφές ηλεκτρικού εργαλείου

Ασύρματο κατσαβίδι		CT22023	CT22024	CT22025
Κωδικός ηλεκτρικού εργαλείου		δείτε τη σελίδα 8		
Ονομαστική τάση	[V]	3,6	3,6	3,6
Ταχύτητα περιστροφής χωρίς φορτίο	[min ⁻¹]	200	200	200
Τύπος μπαταρίας		Li-Ion	Li-Ion	Li-Ion
Χρόνος φόρτισης μπαταρίας	[min]	180	210	180
Χωρητικότητα μπαταρίας	[Ah]	1,3	1,5	1,3
Μέγιστη ροπή στρέψης	[Nm]	3	3,5	3
Αριθμός σταδίων της ροπής περιστροφής		—	6+1	8+1
Τύπος υποδοχής εργαλείων	[mm] [ίντσες]	 6,35 1/4"	 6,35 1/4"	 6,35 1/4"
Ικανότητα διάνοιξης οπών:				
- σε χάλυβα	[mm] [ίντσες]	3 1/8"	3 1/8"	3 1/8"
- σε ξύλο	[mm] [ίντσες]	5 13/64"	5 13/64"	5 13/64"
Μεγ. διάμετρος βίδας	[mm] [ίντσες]	4 5/32"	4 5/32"	4 5/32"
Βάρος	[kg] [lb]	0,39 0,86	0,45 0,99	0,42 0,93
Ηχητική πίεση	[dB(A)]	—	—	—
Ακουστική ισχύς	[dB(A)]	—	—	—
Σταθμισμένη δόνηση	[m/s ²]	—	—	—

Πληροφορίες για θόρυβο



Να φοράτε ωτασπίδες για την προστασία των οργάνων ακοής σε συνθήκες με επίπεδο της ηχητικής στάθμης άνω των 85 dB(A).

Διαχειριστής
πιστοποίησης

Wu Cunzhen

Wu Cunzhen

Merit Link International AG
Stabio, Ελβετία, 02.03.2020



Η αντιστοιχία στα απαραίτητα πρότυπα

Δηλώνουμε με αποκλειστική μας ευθύνη, ότι το προϊόν που περιγράφεται στα "Προδιαγραφές ηλεκτρικού εργαλείου" αντιστοιχεί σε όλες τις σχετικές διατάξεις των οδηγιών 2006/42/EC συμπεριλαμβανομένων των αλλαγών τους και ταυτίζεται με τα ακόλουθα πρότυπα:
EN 62841-1:2015,
EN 62841-2-2:2014,
EN 55014-1:2017,
EN 55014-2:2015.



ΠΡΟΣΟΧΗ - Για τη μείωση του κινδύνου τραυματισμού, ο χρήστης πρέπει να διαβάσει το εγχειρίδιο οδηγιών!

Κανόνες γενικής ασφάλειας



ΠΡΟΕΙΔΟΠΟΙΗΣΗ! Διαβάστε όλες τις προειδοποιήσεις ασφαλείας, τις οδηγίες, τις εικονογραφήσεις και τις προδιαγραφές που παρέχονται με αυτό το ηλεκτρικό εργαλείο. Η μη τήρηση των προειδοποιήσεων και οδηγιών μπορεί να προκαλέσει ηλεκτροπληξία, πυρκαγιά ή / και σοβαρή βλάβη.

Αποθηκεύστε όλες τις προειδοποιήσεις και τις οδηγίες για μελλοντική αναφορά.

Ο όρος "ηλεκτρικό εργαλείο" στις προειδοποιήσεις αναφέρεται στο δικό σας ηλεκτρικό εργαλείο (με καλώδιο) που λειτουργεί στο δίκτυο ισχύος ή το ηλεκτρικό εργαλείο που λειτουργεί με μπαταρία (χωρίς καλώδιο).

Ασφάλεια χώρου εργασίας

- Διατηρείτε το χώρο εργασίας καθαρό και καλά φωτισμένο. Σε ακατάστατες ή σκοτεινές περιοχές μπορεί να προκληθούν ατυχήματα.
- Μην χρησιμοποιείτε ηλεκτρικά εργαλεία σε εκρηκτικές ατμόσφαιρες, όπως είναι η παρουσία εύφλεκτων υγρών, αερίων ή σκόνης. Τα ηλεκτρικά εργαλεία δημιουργούν σπινθήρες που μπορεί να προκαλέσουν ανάφλεξη της σκόνης ή αναθυμιάσεις.
- Κρατήστε τα παιδιά και τους παρευρισκόμενους μακριά, όταν χρησιμοποιείτε ένα ηλεκτρικό εργαλείο. Τυχόν απόσπαση της προσοχής μπορεί να σας αναγκάσει να χάσετε τον έλεγχο.

Ηλεκτρική ασφάλεια

- Τα φως του ηλεκτρικού εργαλείου πρέπει να ταιριάζουν στην πρίζα. Μην τροποποιείτε ποτέ το φως με οποιονδήποτε τρόπο. Μη χρησιμοποιείτε τυχόν προσαρμογέα φως με ηλεκτρικά εργαλεία που έχουν γείωση. Τα μη τροποποιημένα φως και οι κατάλληλες πρίζες μειώνουν τον κίνδυνο ηλεκτροπληξίας.
- Αποφεύγετε την επαφή του σώματος με γειωμένες επιφάνειες, όπως σωλήνες, καλοριφέρ, κουζίνες και ψυγεία. Υπάρχει αυξημένος κίνδυνος ηλεκτροπληξίας εάν το σώμα σας είναι γειωμένο.
- Μην εκθέτετε τα ηλεκτρικά εργαλεία στη βροχή ή σε υγρές συνθήκες. Το νερό που εισέρχεται σε ένα ηλεκτρικό εργαλείο αυξάνει τον κίνδυνο ηλεκτροπληξίας.
- Μην κακομεταχειρίζεστε το καλώδιο. Ποτέ μην χρησιμοποιείτε το καλώδιο για τη μεταφορά, για να τραβήξετε ή να αποσυνδέετε το ηλεκτρικό εργαλείο. Κρατήστε το καλώδιο μακριά από θερμότητα, λάδι, αιχμηρές άκρες ή κινούμενα μέρη. Κατεστραμμένα ή μπερδεμένα καλώδια αυξάνουν τον κίνδυνο ηλεκτροπληξίας.
- Όταν χρησιμοποιείτε ένα ηλεκτρικό εργαλείο σε εξωτερικούς χώρους, χρησιμοποιήστε ένα καλώδιο επέκτασης κατάλληλο για εξωτερική χρήση. Η χρήση ενός καλωδίου κατάλληλου για εξωτερική χρήση μειώνει τον κίνδυνο ηλεκτροπληξίας.
- Εάν η χρήση του ηλεκτρικού εργαλείου σε μία υγρή τοποθεσία είναι αναπόφευκτη, χρησιμοποιήστε μια διάταξη προστασίας ρεύματος διαρροής (RCD). Η χρήση ενός RCD μειώνει τον κίνδυνο ηλεκτροπληξίας. ΣΗΜΕΙΩΣΗ! Ο όρος "διάταξη προστασίας ρεύματος διαρροής (RCD)" μπορεί να αντικατασταθεί από τον όρο "διακόπτη κυκλώματος βλάβης γείωσης" (GFCI) ή "αυτόματο διακόπτη διαφορικής προστασίας (ELCB)".
- **Προειδοποίηση!** Ποτέ μην αγγίζετε τις εκτεθειμένες μεταλλικές επιφάνειες επί του κιβωτίου ταχυτήτων, ασπίδας, και ούτω καθεξής, διότι αγγίζοντας μεταλλικές επιφάνειες θα προκαλούσατε παρεμβολή με το ηλεκτρομαγνητικό κύμα, προκαλώντας έτσι πιθανή ή ζημία ή ατυχήματα.

Ατομική προστασία

- Να είστε σε ετοιμότητα, να βλέπετε αυτό που κάνετε και να χρησιμοποιείτε την κοινή λογική όταν χρησιμοποιείτε ένα ηλεκτρικό εργαλείο. Μη χρη-

σιμοποιείτε ηλεκτρικά εργαλεία όταν είστε κουρασμένοι ή υπό την επήρεια ναρκωτικών, αλκοόλ ή φαρμάκων. Μια στιγμή απροσεξίας κατά τη λειτουργία ηλεκτρικών εργαλείων μπορεί να προκαλέσει σοβαρό τραυματισμό.

- **Χρησιμοποιείτε μέσα ατομικής προστασίας. Να φοράτε πάντα προστατευτικά γυαλιά.** Προστατευτικός εξοπλισμός, όπως μάσκα για τη σκόνη, αντιολισθητικά υποδήματα ασφαλείας, κράνος, ή προστασίας της ακοής που χρησιμοποιούνται στις αντίστοιχες συνθήκες μειώνουν τις σωματικές βλάβες.
- **Αποτρέψτε την ακούσια εκκίνηση. Βεβαιωθείτε ότι ο διακόπτης βρίσκεται στη θέση off πριν από τη σύνδεση με την πηγή τροφοδοσίας και / ή της μπαταρίας, όταν σπνίξετε ή μεταφέρετε το εργαλείο.** Η μεταφορά ηλεκτρικών εργαλείων με το δάκτυλό σας στο διακόπτη ή η ενεργοποίηση ηλεκτρικών εργαλείων με ενεργοποιημένο τον διακόπτη είναι πιθανό να προκαλέσει ατυχήματα.
- **Αφαιρέστε τυχόν κουμπιά ρύθμισης ή κλειδιά πριν θέσετε το εργαλείο σε λειτουργία.** Ένα κλειδί ή ένα κουμπί που συνδέεται με ένα περιστρεφόμενο μέρος του ηλεκτρικού εργαλείου μπορεί να οδηγήσει σε τραυματισμό.
- Μην τεντώνετε. Κρατήστε το κατάλληλο πάτημα και ισορροπία ανά πάσα στιγμή. Αυτό επιτρέπει τον καλύτερο έλεγχο του ηλεκτρικού εργαλείου σε απρόσμενες καταστάσεις.
- **Ντυθείτε κατάλληλα. Μην φοράτε φαρδιά ρούχα ή κοσμήματα.** Κρατήστε τα μαλλιά σας, τα ρούχα και τα γάντια μακριά από τα κινούμενα μέρη. Τα φαρδιά ρούχα, κοσμήματα ή μακριά μαλλιά μπορεί να πιαστούν στα κινούμενα μέρη.
- **Αν παρέχονται εξαρτήματα για την σύνδεση σε εγκαταστάσεις για την απομάκρυνση και τη συλλογή σκόνης, βεβαιωθείτε ότι είναι συνδεδεμένα και χρησιμοποιούνται σωστά.** Η χρήση της συλλογής σκόνης μπορεί να μειώσει τους κινδύνους που σχετίζονται με τη σκόνη.
- Μην αφήνετε την οικειότητα που έχει αποκτηθεί από τη συχνή χρήση των εργαλείων σας να σας κάνει αυτάρκετους και να αγνοήσετε τις αρχές ασφαλείας εργαλείου. Μια απρόσεκτη ενέργεια μπορεί να προκαλέσει σοβαρό τραυματισμό μέσα σε ένα κλάσμα του δευτερολέπτου.
- **Προειδοποίηση!** Τα ηλεκτρικά εργαλεία μπορεί να παράγουν ένα ηλεκτρομαγνητικό πεδίο κατά τη διάρκεια της λειτουργίας. Αυτό το πεδίο μπορεί υπό ορισμένες συνθήκες να παρεμβαίνει σε ενεργητικά ή παθητικά ιατρικά εμφυτεύματα. Για να μειώσετε τον κίνδυνο σοβαρού ή θανάσιμου τραυματισμού, συνιστούμε στα άτομα με ιατρικά εμφυτεύματα να συμβουλευθούν το γιατρό τους και το κατασκευαστή των ιατρικών εμφυτευμάτων πριν από τη λειτουργία αυτού του ηλεκτρικού εργαλείου.

Χρήση ηλεκτρικών εργαλείων και φροντίδα

- Τα άτομα με μειωμένες ψυχοσωματικές ή ψυχικές ικανότητες, καθώς και τα παιδιά δεν μπορούν να χρησιμοποιούν το ηλεκτρικό εργαλείο, αν δεν εποπτεύονται ή αν δεν καθοδηγούνται σχετικά με τη χρήση του εργαλείου από άτομο υπεύθυνο για την ασφάλειά τους.
- **Μην πιέζετε το ηλεκτρικό εργαλείο. Χρησιμοποιήστε το σωστό εργαλείο για την εφαρμογή σας.** Το κατάλληλο ηλεκτρικό εργαλείο θα κάνει τη δουλειά καλύτερα και ασφαλέστερα στο ρυθμό για τον οποίο σχεδιάστηκε.
- Μην χρησιμοποιείτε το εργαλείο αν ο διακόπτης δεν ενεργοποιείται και απενεργοποιείται. Κάθε ηλε-

κτρικό εργαλείο που δεν μπορεί να ελεγχθεί με το δικόπτη είναι επικίνδυνο και πρέπει να επισκευαστεί.

- **Αποσυνδέστε το φως από την πρίζα και / ή την μπαταρία από το ηλεκτρικό εργαλείο πριν κάνετε οποιοσδήποτε ρυθμίσεις, αλλάξτε εξαρτήματα ή αποθηκεύσετε το ηλεκτρικό εργαλείο.** Αυτά τα προληπτικά μέτρα ασφαλείας μειώνουν τον κίνδυνο να ξεκινήσει το ηλεκτρικό εργαλείο κατά λάθος.

- **Αποθηκεύστε τα εργαλεία μακριά από τα παιδιά και μην αφήνετε τα άτομα που δεν είναι εξοικειωμένα με το ηλεκτρικό εργαλείο ή με αυτές τις οδηγίες να χρησιμοποιούν το ηλεκτρικό εργαλείο.** Τα ηλεκτρικά εργαλεία είναι επικίνδυνα στα χέρια μη εκπαιδευμένων χρηστών.

- **Διατηρήστε τα ηλεκτρικά εργαλεία.** Ελέγξτε την ευθυγράμμιση τους ή το μπλοκάρισμα των κινούμενων μερών, τη θραύση των εξαρτημάτων και οποιαδήποτε άλλη κατάσταση που μπορεί να επηρεάσει τη λειτουργία του ηλεκτρικού εργαλείου. Σε περίπτωση βλάβης, το ηλεκτρικό εργαλείο πρέπει να επισκευαστεί πριν από τη χρήση. Πολλά ατυχήματα προκαλούνται από κακή συντήρηση των ηλεκτρικών εργαλείων.

- **Διατηρείτε τα εργαλεία κοπής αιχμηρά και καθαρά.** Τα σωστά διατηρημένα εργαλεία κοπής με κοφτερές ακμές κοπής είναι λιγότερο πιθανό να μπλοκάρουν και να είναι πιο εύκολο να ελεγχθούν.

- **Χρησιμοποιήστε το ηλεκτρικό εργαλείο, τα εξαρτήματα και τα κομμάτια του εργαλείου κτλ σύμφωνα με αυτές τις οδηγίες, λαμβάνοντας υπόψη τις συνθήκες εργασίας και τις εργασίες που πρέπει να εκτελεστούν.** Η χρήση του ηλεκτρικού εργαλείου για εργασίες διαφορετικές από εκείνες που προορίζονται μπορεί να οδηγήσει σε μια επικίνδυνη κατάσταση.

- **Κρατήστε τις λαβές και τις επιφάνειες λαβής στεγνές, καθαρές και απαλλαγμένες από λάδια και γράσα.** Οι γλιστερές λαβές και επιφάνειες λαβής δεν επιτρέπουν τον ασφαλή χειρισμό και έλεγχο του εργαλείου σε απρόσμενες καταστάσεις.

- Σημειώστε ότι όταν λειτουργεί ένα ηλεκτρικό εργαλείο, παρακαλούμε κρατήστε τη βοηθητική λαβή σωστά, η οποία είναι χρήσιμη για τον έλεγχο του ηλεκτρικού εργαλείου. Ως εκ τούτου, ο σωστός χειρισμός μπορεί να μειώσει τον κίνδυνο ατυχημάτων ή τραυματισμών.

Χρήση και φροντίδα της μπαταρίας του εργαλείου



ΠΡΟΣΟΧΗ! Διαβάστε όλες τις προειδοποιήσεις ασφαλείας και όλες τις οδηγίες.

- **Φορτίστε μόνο με τον φορτιστή που καθορίζεται από τον κατασκευαστή.** Ένας φορτιστής που είναι κατάλληλος για έναν τύπο μπαταρίας μπορεί να δημιουργήσει κίνδυνο πυρκαγιάς όταν χρησιμοποιείται με άλλη μπαταρία.

- **Προστατέψτε τον φορτιστή μπαταρίας από τη βροχή και την υγρασία.** Η διείσδυση νερού σε έναν φορτιστή μπαταρίας αυξάνει τον κίνδυνο ηλεκτροπληξίας.

- **Μην φορτίζετε άλλες μπαταρίες.** Ο φορτιστής μπαταρίας είναι κατάλληλος μόνο για τη φόρτιση μπαταριών ιόντων λιθίου εντός του εύρους της τάσης που αναφέρεται. Σε αντίθετη περίπτωση υπάρχει κίνδυνος πυρκαγιάς και έκρηξης.

- **Κρατήστε τον φορτιστή μπαταρίας καθαρό.** Τυχόν μόλυνση μπορεί να προκαλέσει κίνδυνο ηλεκτροπληξίας.

- **Ελέγξτε τον φορτιστή της μπαταρίας, το καλώδιο και το βύσμα κάθε φορά πριν από τη χρήση.** Μην χρησιμοποιείτε τον φορτιστή μπαταρίας όταν

εντοπίζονται ελαττώματα. Μην ανοίγετε τον φορτιστή μπαταρίας μόνοι σας και να τον δίνετε για επιθετική μόνο σε εξειδικευμένο προσωπικό που χρησιμοποιεί γνήσια ανταλλακτικά. Οι κατεστραμμένοι φορτιστές μπαταρίας, τα κατεστραμμένα καλώδια και βύσματα αυξάνουν τον κίνδυνο ηλεκτροπληξίας.

- **Μην λειτουργείτε τον φορτιστή μπαταρίας σε εύκολα εύφλεκτες επιφάνειες (π.χ. χαρτί, υφάσματα κλπ) ή σε εύφλεκτα περιβάλλοντα.** Υπάρχει κίνδυνος πυρκαγιάς λόγω της θέρμανσης του φορτιστή μπαταριών κατά τη διάρκεια της φόρτισης.

Συντήρηση

- **Να προτιμάτε για τη συντήρηση του ηλεκτρικού εργαλείου από κατάλληλα εκπαιδευμένα άτομα και να χρησιμοποιείτε μόνο γνήσια ανταλλακτικά.** Αυτό θα εξασφαλίσει την ασφάλεια του ηλεκτρικού εργαλείου.

- **Ακολουθήστε τις οδηγίες για τη λίπανση και αλλαγή εξαρτημάτων.**

Ειδικές προειδοποιήσεις ασφαλείας

- **Κρατάτε το ηλεκτρικό εργαλείο από τις μονωμένες επιφάνειες πιασίματος, κατά την εκτέλεση μιας λειτουργίας όπου το κοπτικό εξάρτημα μπορεί να έρθει σε επαφή με κρυμμένα καλώδια ή το ίδιο του το καλώδιο.** Το εξάρτημα κοπής που έρχεται σε επαφή με ένα "ζωντανό" καλώδιο μπορεί να κάνει τα εκτεθειμένα μεταλλικά μέρη του ηλεκτρικού εργαλείου "ζωντανά" και αυτό θα μπορούσε να προκαλέσει στον χειριστή ηλεκτροπληξία.

- **Φορέστε προστατευτικά αυτιών.** Η έκθεση σε θόρυβο μπορεί να προκαλέσει απώλεια ακοής.

Κατευθυντήριες γραμμές για την ασφάλεια κατά τη λειτουργία του ηλεκτρικού εργαλείου

- Το αντικείμενο εργασίας θα πρέπει να στερεώνεται. Οι σταθερές συσκευές ή μέγγενη πρέπει να χρησιμοποιούνται για να στερεώσουν το αντικείμενο εργασίας, κάτι που θα είναι πιο ασφαλές από ό, τι όταν κρατάτε το αντικείμενο εργασίας με τα χέρια σας.

- **Λαμβάνοντας υπόψη ότι ο αμίαντος μπορεί να προκαλέσει καρκίνο, δεν πρέπει να υποβάλλονται σε επεξεργασία υλικά που περιέχουν αμίαντο.**

- Το ηλεκτρικό εργαλείο θα μπορούσε να τοποθετηθεί κάτω μόνο όταν τα τμήματα των ηλεκτρικών εργαλείων είναι εντελώς στατικά. Το εξάρτημα για το ηλεκτρικό εργαλείο μπορεί να στερεωθεί κατά τη διάρκεια της εργασίας, που μπορεί να καταστήσει δύσκολο για σας να ελέγχετε το ηλεκτρικό εργαλείο.

- Ο κατάλληλος ανιχνευτής θα πρέπει να χρησιμοποιηθεί για να βρείτε τη θέση των κρυφών καλωδίων ρεύματος. Ή θα πρέπει να λάβετε τις σχετικές πληροφορίες από την τοπική μονάδα παροχής ρεύματος. Το τρύπημα ηλεκτρικών καλωδίων θα προκαλέσει πυρκαγιά και ηλεκτροπληξία. Οι κατεστραμμένοι αγωγοί φυσικού αερίου θα προκαλέσουν έκρηξη. Εάν οι σωληνές νερού τρυπηθούν, θα είναι επιζήμιο για την ιδιοκτησία.

- Σε περίπτωση που ένα εξάρτημα που είναι εγκαταστημένο στο ηλεκτρικό εργαλείο σφίγγεται, θα πρέπει να κλείσετε το ηλεκτρικό εργαλείο και να παραμείνετε ήρεμοι. Εκείνη την στιγμή, το εργαλείο θα παράγει εξαιρετικά υψηλές αντιδραστικές ροπές οδηγώντας

έτσι σε διαδρομή επιστροφής. Το εξάρτημα που έχει εγκατασταθεί στο ηλεκτρικό εργαλείο είναι πιθανό να σφίγγεται, για παράδειγμα: υπερφόρτιση του ηλεκτρικού εργαλείου ή λοξοδρόμηση των εξαρτημάτων που έχουν εγκατασταθεί στο ηλεκτρικό εργαλείο κατά τη διάρκεια της εργασίας.

- Αν κρυμμένα ηλεκτρικά καλώδια ή γραμμές ενέργειας του ίδιου του ηλεκτρικού εργαλείου μπορεί να κοπούν κατά τη διάρκεια της εργασίας, θα πρέπει να κρατάτε την μονωμένη λαβή για να χρησιμοποιήσετε το ηλεκτρικό εργαλείο. Όταν το ηλεκτρικό εργαλείο έρθει σε επαφή με μια φορτισμένη γραμμή, τα μεταλλικά μέρη του ηλεκτρικού εργαλείου θα έρθουν σε επαφή με την ηλεκτρική ενέργεια και μπορεί να προκαλέσουν στον χειριστή ηλεκτρικό σοκ.

- Κατά τη διάρκεια της εργασίας, θα πρέπει να κρατάτε σφιχτά το ηλεκτρικό εργαλείο και να διασφαλίσετε ότι στέκεστε σταθερά. Θα πρέπει να κρατάτε το ηλεκτρικό εργαλείο με τα χέρια σας.

- Κατά τη λειτουργία και τη χρήση του ηλεκτρικού εργαλείου, μπορείτε να κρατάτε μόνο τη θέση του διακόπτη της βασικής λαβής και όχι άλλα μέρη.

- Αποφύγετε τη διακοπή ενός ηλεκτρικού εργαλείου με κινητήρα ισχύος, όταν είναι φορτωμένο.

- Ποτέ μην αφαιρείτε τα γρέζια ή τα θραύσματα με τον κινητήρα του ηλεκτρικού εργαλείου σας να τρέχει.

- Χρησιμοποιήστε αξεσουάρ χωρίς ελαττώματα - θα κάνει τη χρήση του ηλεκτρικού εργαλείου ευκολότερη.

- Η τροποποίηση του σχεδίου του κοπτικού διάτρησης και η χρήση αφαιρούμενων στομιών και αξεσουάρ που δεν προβλέπονται για αυτό το ηλεκτρικό εργαλείο απαγορεύεται αυστηρά.

- Μην ασκείτε υπερβολική πίεση κατά τη λειτουργία του ηλεκτρικού εργαλείου - μπορεί να μπλέξει το κοπτικό διάτρησης και να υπερφορτώσει τον κινητήρα.

- Μην αφήνετε κοπτικά διάτρησης να μπλέκονται με το υλικό επεξεργασίας. Αν συμβεί αυτό, μην προσπαθήσετε να τα απελευθερώσετε μέσω του κινητήρα ηλεκτρικού εργαλείου. Αυτό μπορεί να θέσει το ηλεκτρικό εργαλείο εκτός λειτουργίας.







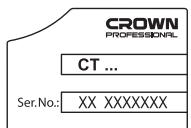

- Η απομάκρυνση κοπτικών διάτρησης που είναι μπλοκαρισμένα στο υλικό σε επεξεργασία με ένα σφυρί ή άλλα αντικείμενα απαγορεύεται αυστηρά - τα μεταλλικά θραύσματα μπορεί να βλάψουν τόσο τον χειριστή και τους ανθρώπους τριγύρω.

- Αποφύγετε την υπερθέρμανση του ηλεκτρικού εργαλείου σας, όταν το χρησιμοποιείτε για μεγάλο χρονικό διάστημα.

Τα σύμβολα που χρησιμοποιούνται στο εγχειρίδιο

Τα παρακάτω σύμβολα χρησιμοποιούνται στο εγχειρίδιο λειτουργίας, θυμηθείτε τη σημασία τους. Η σωστή ερμηνεία των συμβόλων θα επιτρέψει τη σωστή και ασφαλή χρήση του ηλεκτρικού εργαλείου.

Σύμβολο	Έννοια
	ΑΣΥΡΜΑΤΟ ΚΑΤΣΑΒΙΔΙ Τμήματα γκριζο - μαλακή λαβή (με μονωμένη επιφάνεια).

Σύμβολο	Έννοια
	Αυτοκόλλητο σειριακού αριθμού: CT ... - μοντέλο; XX - ημερομηνία κατασκευής; XXXXXXXX - σειριακός αριθμός.
	Διαβάστε όλους τους κανονισμούς ασφαλείας και τις οδηγίες.
	Να φοράτε προστατευτικά γυαλιά.
	Να φοράτε μάσκα για τη σκόνη.
	Χρόνος φόρτισης μπαταρίας.
	Κατεύθυνση της κίνησης.
	Κατεύθυνση περιστροφής.
	Κλειδωμένο.
	Ξεκλειδωτο.
	Ένα σήμα που πιστοποιεί ότι το προϊόν συμμορφώνεται με τις βασικές απαιτήσεις των οδηγιών της ΕΕ και των εναρμονισμένων προτύπων της ΕΕ.
	Προσοχή. Σημαντικό.
	Χρήσιμες πληροφορίες.
	Να φοράτε προστατευτικά γάντια.
	Μην πετάτε το ηλεκτρικό εργαλείο σε στο δοχείο οικιακών απορριμμάτων.

Περιγραφή ηλεκτρικού εργαλείου

Το ηλεκτρικό εργαλείο προορίζεται για το ξεβίδωμα και το σφίξιμο εξαρτημάτων στερέωσης με σπειρώμα (μπουλόνια, παξιμάδια, βίδες μπουλόνια με παξιμάδι κ.τ.λ.). Επίσης, αυτά τα μηχανικά εργαλεία επιτρέπουν τη διάνοξη οπών μικρών διαμέτρων σε διάφορα υλικά (μέταλλο, ξύλο, πλαστικό, κλπ.).

Εξαρτήματα ηλεκτρικού εργαλείου

- 1 Φακός ε φωτοδιόδους (LED) (εμπρός)
- 2 Στέλεχος εργαλείου (με αύλακα μετακίνησης του κανόνα)
- 3 Παρέμβυσμα στερέωσης
- 4 Ρυθμιστής ροπής
- 5 Σώμα
- 6 Ενδεικτικές λυχνίες κατάστασης φόρτισης μπαταρίας
- 7 Κουμπί ελέγχου κατάστασης φόρτισης μπαταρίας
- 8 Ασφάλεια περιστρεφόμενης λαβής
- 9 Σχισμές αερισμού
- 10 Διακόπτης αναστροφής
- 11 Διακόπτης ενεργοποίησης / απενεργοποίησης
- 12 Περιστρεφόμενη λαβή
- 13 Ρευματοδότης σύνδεσης μονάδας ισχύος
- 14 Φακός με φωτοδιόδους (LED) (πίσω)
- 15 Μονάδα παροχής ισχύος *
- 16 Κουμπί ενεργοποίησης / απενεργοποίησης της λαμπτήρας LED
- 17 Στέλεχος εργαλείου (με μαγνήτη)
- 18 Λεπίδα καταβιδιού (μονόπλευρη, 25 mm) *
- 19 Λεπίδα καταβιδιού (διπλής όψης, 50 mm) *
- 20 Μαγνητικό στήριγμα *
- 21 Λεπίδα καταβιδιού (μονόπλευρη, 50 mm) *
- 22 Μακάμπι (1/4" εξαγωνικού στελέχους) *
- 23 Προσαρμογέας για σωληνωτό κλειδί (1/4" εξαγωνο έως 1/4" τετράγωνο) *
- 24 Σωληνωτό κλειδί *
- 25 Ενδεικτική λυχνία (πράσινη)
- 26 Δείκτης (κίτρινο)
- 27 Ενδεικτική λυχνία (κόκκινη)

* Προαιρετικός εξοπλισμός

Δεν περιλαμβάνονται στο βασικό εξοπλισμό όλα τα εξαρτήματα που απεικονίζονται ή αναφέρονται.

Τοποθέτηση και ρύθμιση εξαρτημάτων του ηλεκτρικού εργαλείου

Πριν αρχίσετε οποιαδήποτε εργασία, μετακινήστε το διακόπτη αναστροφής 10 στη μεσαία θέση.



Η τοποθέτηση / αφαίρεση / ρύθμιση ορισμένων στοιχείων είναι ίδια σε όλα τα μοντέλα ηλεκτρικών εργαλείων. Στην περίπτωση αυτή δεν επισημαίνονται ειδικά μοντέλα στην εικόνα.

Τοποθέτηση / αντικατάσταση αξεσουάρ (βλ. Σχ. 1-3)



Σε περίπτωση πολύωρης χρήσης, το τρυπάνι ενδέχεται να φθάσει σε πολύ υψηλή θερμοκρασία. Χρησιμοποιήστε γάντια για να το βγάλετε.

• Τοποθετήστε / αντικαταστήστε τα εξαρτήματα στο στέλεχος εργαλείου 17, όπως φαίνεται στο σχ. 1. **Προσοχή: το στέλεχος εργαλείου 1 διαθέτει ενσωματωμένο μαγνήτη, επομένως δεν συνιστάται η εγκατάσταση καταβιδιών διπλής όψης μέσα σε αυτό. Δεν μπορούν να στερεωθούν με ασφάλεια στο στέλεχος εργαλείου 17 λόγω της μικρής περιοχής επαφής του άκρου του καταβιδιού με το μαγνήτη, ενώ το άκρο του καταβιδιού μπορεί να καταστρέψει τον μαγνήτη.**

• Για τη χρήση των σωληνωτών κλειδιών 23 εγκαταστήστε πρώτα τον προσαρμογέα 24 (βλ. Σχ. 1).

[CT22024, CT22025]

• Μετακινήστε προς τα πίσω τον δακτύλιο στερέωσης 3 και κρατήστε τον στη θέση αυτή (βλ. Σχ. 2.1-2.2).

• Τοποθετήστε / αντικαταστήστε το εξάρτημα. **Προσοχή: χρησιμοποιήστε εξαρτήματα που έχουν κυκλική αυλάκωση στο άκρο του στελέχους, η χρήση τους θα εξασφαλίζει την ασφαλή στερέωση εξαρτήματος στον εργαλειοφόρα 2.**

• Απελευθερώστε τον δακτύλιο στερέωσης 3.

• Για μικρές λεπίδες καταβιδιού 18 (ή προσαρμογέα 24) χρησιμοποιήστε τη μαγνητική διάταξη συγκράτησης 20 για ασφαλή στερέωση (βλ. Σχ. 3).

Διαδικασία φόρτισης της μπαταρίας του ηλεκτρικού εργαλείου

Έναρξη λειτουργίας των ηλεκτρικών εργαλείων

Το ηλεκτρικό εργαλείο παραδίδεται με μερικής φορτισμένη μπαταρία. Πριν από την πρώτη χρήση, ο συσσωρευτής πρέπει να είναι πλήρως φορτισμένος (συνιστώμενος χρόνος πρώτης φόρτισης είναι 7 ώρες).

Διαδικασία φόρτισης (βλ. Σχ. 4)

- Μετακινήστε το διακόπτη αναστροφής 10 στη μεσαία θέση.
- Συνδέστε το βύσμα της μονάδας παροχής ισχύος 15 στην υποδοχή 13 (βλ. Σχ. 4.1).
- Συνδέστε τη μονάδα παροχής ισχύος 15 στην ηλεκτρική σύνδεση.
- Κατά τη διάρκεια της ένδειξης φόρτισης 27 ανάβει. Όταν ολοκληρωθεί η φόρτιση, ο ενδεικτής φορτίου 27 σβήνει (βλ. Σχ. 4.2).
- Όταν ολοκληρωθεί η φόρτιση, αποσυνδέστε τη μονάδα παροχής ισχύος 15 από την ηλεκτρική σύνδεση και αποσυνδέστε το φις της μονάδας ισχύος 15 από την υποδοχή 13.



Κατά τη διάρκεια της φόρτισης, ο συσσωρευτής του ηλεκτρικού μηχανικού εργαλείου και η μονάδα παροχής ισχύος 15 μπορεί να θερμάνουν - δεν υπάρχουν πρόβλημα.



Δεν μπορείτε να χρησιμοποιήσετε το ηλεκτρικό μηχανικό εργαλείο κατά τη διάρκεια της φόρτισης. Θα προκαλέσει βλάβη στο συσσωρευτή του ηλεκτρικού μηχανικού εργαλείου.

Ενεργοποίηση / απενεργοποίηση του ηλεκτρικού εργαλείου

Βεβαιωθείτε ότι ο διακόπτης αναστροφής 10 δεν βρίσκεται στη μεσαία θέση, γιατί έτσι μπλοκάρει ο διακόπτης ενεργοποίησης / απενεργοποίησης 11.

Ενεργοποίηση:

Πιέστε το διακόπτη ενεργοποίησης / απενεργοποίησης 11.

Απενεργοποίηση:

Αφήστε το διακόπτη ενεργοποίησης / απενεργοποίησης 11.

Σχεδιαστικά χαρακτηριστικά του ηλεκτρικού εργαλείου

Μπαταρία

Ο συσσωρευτής του ηλεκτρικού μηχανικού εργαλείου προστατεύεται από το σύστημα ασφαλείας για την αποφυγή βαθιάς εκφόρτισης. Σε περίπτωση πλήρους εκφόρτισης, το ηλεκτρικό μηχανικό εργαλείο απενεργοποιείται αυτόματα. **Προσοχή: Μην προσπαθήσετε να ενεργοποιήσετε το ηλεκτρικό μηχανικό εργαλείο κατά την ενεργοποίηση του συστήματος προστασίας, μπορεί να καταστραφεί ο συσσωρευτής του ηλεκτρικού μηχανικού εργαλείου.**

Προστασία από υψηλή θερμοκρασία

Το σύστημα προστασίας από υψηλή θερμοκρασία απενεργοποιεί αυτόματα το ηλεκτρικό εργαλείο στην περίπτωση υπερφόρτωσης ή αν η θερμοκρασία της μπαταρίας υπερβεί τους 70°C. Το σύστημα εγγυάται την προστασία του ηλεκτρικού εργαλείου από ενδεχόμενη ζημία σε περίπτωση μη συμμόρφωσης με τις συνθήκες λειτουργίας.

Δείκτες της κατάστασης φόρτισης της μπαταρίας (βλ. Σχ. 4.2)

Με το πάτημα του πλήκτρου 7 οι ενδείκτες 25, 26, 27 δείχνουν την κατάσταση φόρτισης του συσσωρευτή (βλ. Σχ. 4.2).

- Οι ενδείκτες 25, 26, 27 ανάβουν - η φόρτιση είναι 100%;
- οι ενδείκτες 26, 27 ανάβουν - η φόρτιση είναι 50%;
- ο δείκτης 27 ανάβει - εκφόρτισης μπαταρίας.

Φακός ε φωτοδιόδους LED (εμπρός) (βλ. Σχ. 5.1)

Όταν ο διακόπτης ηλεκτροπαροχής 11 πιέζεται, ο εμπρός φακός LED 1 ενεργοποιείται αυτόματα, ο οποίος επιτρέπει την εκτέλεση έργων σε συνθήκες χαμηλού φωτισμού.

Για το μοντέλο CT22023 - μπορείτε να ενεργοποιήσετε / απενεργοποιήσετε τον μπροστινό φακό LED 1 χρησιμοποιώντας το κουμπί 16 (βλ. Σχ. 5.1).

Φακός με φωτοδιόδους LED (πίσω) (βλ. Σχ. 5.2)

[CT22024]

Ο πίσω φακός LED 14 επιτρέπει τη χρήση του ηλεκτρικού μηχανικού εργαλείου για φωτισμό.

• Πιέστε και απολύστε το πίσω μέρος του φακού LED 14 επάνω στη γυάλινη επιφάνεια για να ανάψει (βλ. Σχ. 5.2).

• Πιέστε και απολύστε ξανά το πίσω μέρος του φακού LED 14 επάνω στη γυάλινη επιφάνεια για να το απενεργοποιήσετε.

Ρυθμιστής ροπής

[CT22024, CT22025]

Περιστρέψτε το ρυθμιστή 4 για να επιλέξετε από τις τιμές ροπής αυτήν που είναι η πιο κατάλληλη για την εργασία σας.

Συνιστάται να ρυθμίσετε τον ρυθμιστή ταχύτητας 4 στη μέγιστη θέση "MAX" (για το CT22024) ή δρόπανο "Drill" (για το CT22025) για τη διάτρηση.

Αλλαγή της φοράς περιστροφής



Αλλάzte τη φορά περιστροφής μόνο από- του ο κινητήρας έχει ακινητοποιηθεί πλήρως, γιατί διαφορετικά υπάρχει κίνδυνος πρόκλησης ζημιάς στο ηλεκτρικό εργαλείο.

Περιστροφή προς τα δεξιά (διάτρηση, βίδωμα) - μετακινήστε το διακόπτη αναστροφής 10 προς τα αριστερά.

Περιστροφή προς τα αριστερά (ξεβιδώστε) - μετακινήστε το διακόπτη αναστροφής 10 προς τα δεξιά.

Αυτόματη ασφάλιση ατράκτου

Αν ο διακόπτης ενεργοποίησης / απενεργοποίησης 11 δεν είναι πατημένος, η άτρακτος του ηλεκτρικού εργαλείου είναι ασφαλισμένη. Έτσι, επιτρέπεται η χρήση του ηλεκτρικού εργαλείου σαν κανονικό κατασβίδι (για παράδειγμα, μπορεί να χρησιμοποιηθεί για το χειροκίνητο σφρίγμο βιδών ή μπουλονιών, αν η μπαταρία είναι τεσμενής).

Περιστρεφόμενη λαβή (βλ. Σχ. 6)

Γυρίστε τη λαβή 12 μπορεί να τοποθετηθεί σε 2 θέσεις σε σχέση με τον οριζόντιο άξονα του σώματος 5 (βλ. Σχ. 6). Αυτό δίνει τη δυνατότητα στον διακόπτη ηλεκτροπαροχής 10 να τεθεί στη θέση που είναι πιο βολική για εργασία και με τον τρόπο αυτό επιτρέπει την εργασία σε δύσκολα σημεία.

- Πιέστε προς το μάνδαλο 8 και κρατώντας το στη θέση του, περιστρέψτε τη λαβή 12 όπως φαίνεται στο σχ. 6.
- Απομανδάλωση ασφαλείας 8.
- Για να περιστρέψετε τη λαβή περιστροφής 12 στην αρχική της θέση, επαναλάβετε τις παραπάνω λειτουργίες με αντίστροφη σειρά. **Προσοχή: η περιστροφή της λαβής 12 είναι δυνατή μόνο προς μία κατεύθυνση.**

Συστάσεις για το χειρισμό του ηλεκτρικού εργαλείου

- Τοποθετήστε τα εξαρτήματα όπως περιγράφεται παραπάνω.
- Να απενεργοποιείτε πάντα το ηλεκτρικό μηχανικό εργαλείο πριν συνδέσετε το εξάρτημα στο συνδετήρα. Τα περιστρεφόμενα εξαρτήματα μπορούν να γλιστρήσουν ή να προκαλέσουν ζημία στη σχισμή του συνδετήρα.

- Για τη διάτρηση πρέπει να χρησιμοποιούνται ειδικά εξαρτήματα (μακάμπι με εξαγωνικού στελέχους 1/4") και να μην υπερβούν την συνιστώμενη διάμετρο διάτρησης.
- Λιπαίνετε τακτικά το τρυπάνι όταν ανοίγετε σπές σε μέταλλα (εκτός αν ανοίγετε σπές σε μη σιδηρούχα μέταλλα και τα κράματά τους).
- Για να διευκολύνεται η σύσφιξη βιδών και για να αποτρέπεται η θραύση των τεμαχίων κατεργασίας, ανοίξτε πρώτα μια σπή με διάμετρο ίση τα 2/3 της διαμέτρου της βίδας.

προϊόντος σας, καθώς και με ανταλλακτικά. Πληροφορίες σχετικά με τα κέντρα εξυπηρέτησης, διαγράμματα και πληροφορίες ανταλλακτικών σχετικά με τα ανταλλακτικά μπορείτε επίσης να βρείτε στην ιστοσελίδα: www.crown-tools.com.

Μεταφορά των ηλεκτρικών εργαλείων

- Κατηγορηματικά να μην πέσει καμία μηχανική επίδραση επί της συσκευασίας κατά τη μεταφορά.
- Κατά την εκφόρτωση / φόρτωση δεν επιτρέπεται να χρησιμοποιήσετε οποιοδήποτε είδος τεχνολογίας που λειτουργεί με βάση την αρχή της σύσφιξης συσκευασίας.

Συντήρηση του ηλεκτρικού εργαλείου / προληπτικά μέτρα

Πριν αρχίσετε οποιαδήποτε εργασία, μετακινήστε το διακόπτη αναστροφής 10 στη μεσαία θέση.

Οδηγίες συντήρησης της μπαταρίας

- Φορτίστε εγκαίρως προτού η μπαταρία εξαντληθεί εντελώς. Διακόψτε τη λειτουργία σε χαμηλή ισχύ και φορτίστε την αμέσως.
- Μην υπερφορτίζετε όταν η μπαταρία είναι γεμάτη, διαφορετικά θα συντομεύσει η διάρκεια ζωής της.
- Φορτίστε τη μπαταρία σε θερμοκρασία δωματίου 10°C στους 40°C (50°F έως 104°F).
- Φορτίστε τη μπαταρία κάθε 6 μήνες χωρίς λειτουργία για μεγάλο χρονικό διάστημα.
- Αντικαταστήστε εγκαίρως τις εξασθενημένες μπαταρίες. Η μείωση της αποτελεσματικότητας ή η σημαντική μείωση του χρόνου λειτουργίας του ηλεκτρικού εργαλείου υποδηλώνουν τη γήρανση της μπαταρίας και την ανάγκη αντικατάστασής της. Θα πρέπει να λαμβάνεται υπόψη ότι η μπαταρία αποφορτίζεται γρηγορότερα αν η εργασία εκτελείται σε χώρο με θερμοκρασία κάτω του 0°C.
- Στην περίπτωση παρατεταμένης αποθήκευσης του εργαλείου, συνιστάται η φύλαξη της μπαταρίας σε θερμοκρασία δωματίου και με φορτίο μέχρι 50%.

Καθαρισμός του ηλεκτρικού εργαλείου

Μια απαραίτητη προϋπόθεση για τη μακροχρόνια χρήση του εργαλείου είναι να διατηρείται καθαρό. Φυσάτε τακτικά πεπιεσμένο αέρα στις σχισμές αερισμού 9 του ηλεκτρικού εργαλείου.

Εξυπηρέτηση μετά την πώληση και παροχή υπηρεσιών

Η εξυπηρέτησή μας μετά την πώληση απαντά στις ερωτήσεις σας σχετικά με τη συντήρηση και την επισκευή του

Li-Ion μπαταρίες

Οι μπαταρίες τύπου Li-Ion που περιέχονται υπόκεινται στις απαιτήσεις της Νομοθεσίας για Επικίνδυνα Εμπορεύματα. Ο χρήστης μπορεί να μεταφέρει τις μπαταρίες οδικώς χωρίς περαιτέρω απαιτήσεις.

Κατά τη μεταφορά τους από τρίτους (π.χ. αεροπορικές μεταφορές ή μεταφορική εταιρεία), πρέπει να τηρούνται οι ιδιαίτερες απαιτήσεις πάνω στη συσκευασία και η επισήμανση. Για την προετοιμασία του αντικειμένου πριν την αποστολή, είναι απαραίτητο να συμβουλευτείτε έναν εμπειρογνώμονα για επικίνδυνα υλικά.

Να αποστέλλετε τις μπαταρίες μόνο όταν το περίβλημα δεν έχει υποστεί ζημιά. Βάλτε ταινία ή καλύψτε ανοικτές επαφές και συσκευάστε τη μπαταρία κατά τέτοιο τρόπο ώστε να μην μπορεί να μετακινηθεί μέσα στη συσκευασία. Λάβετε επίσης υπόψη, ενδεχομένως, πιο λεπτομερείς εθνικές ρυθμίσεις.

Προστασία του περιβάλλοντος



Ανακύκλωση της πρώτης ύλης αντί της καταστροφής της.

Το ηλεκτροεργαλείο, ο πρόσθετος εξοπλισμός του και η συσκευασία του υπάγονται στη διαδικασία της οικολογικής ανακύκλωσης.



Προς όφελος της επιλεγμένης επανακυκλοφορίας των απορύσεων, τα συνθετικά συστατικά των ανταλλακτικών αναγράφονται αντίστοιχα.

Οι παρόν οδηγίες χρήσης έχουν εκτυπωθεί σε χαρτί ανακυκλωμένο χωρίς εφαρμογή χλωρίου.

Ο κατασκευαστής επιφυλάσσει το δικαίωμα να επιφέρει αλλαγές.

Ελληνικά

Технические характеристики электроинструмента

Аккумуляторная отвертка		CT22023	CT22024	CT22025
Код электроинструмента		см. страницу 8		
Номинальное напряжение	[В]	3,6	3,6	3,6
Число оборотов холостого хода	[мин ⁻¹]	200	200	200
Тип аккумулятора		Li-Ion	Li-Ion	Li-Ion
Время зарядки аккумулятора	[мин]	180	210	180
Емкость аккумулятора	[Ач]	1,3	1,5	1,3
Макс. крутящий момент	[Нм]	3	3,5	3
Количество ступеней крутящего момента		—	6+1	8+1
Тип держателя принадлежностей	[мм] [дюймы]	 6,35 1/4"	 6,35 1/4"	 6,35 1/4"
Макс. диаметр сверления:				
- сталь	[мм] [дюймы]	3 1/8"	3 1/8"	3 1/8"
- дерево	[мм] [дюймы]	5 13/64"	5 13/64"	5 13/64"
Макс. диаметр закручиваемых шурупов	[мм] [дюймы]	4 5/32"	4 5/32"	4 5/32"
Вес	[кг] [фунты]	0,39 0,86	0,45 0,99	0,42 0,93
Звуковое давление	[дБ(А)]	—	—	—
Акустическая мощность	[дБ(А)]	—	—	—
Вибрация	[м/с ²]	—	—	—

Информация о шуме



Носить приспособление для защиты органов слуха при уровне звукового давления свыше 85 дБ(А).

Менеджер по сертификации

Wu Cunzhen

Merit Link International AG
Stabio, Швейцария, 02.03.2020

CE Соответствия требуемым нормам

Мы заявляем под нашу единоличную ответственность, что описанный в разделе "Технические характеристики электроинструмента" продукт отвечает всем соответствующим положениям Директив 2006/42/ЕС, включая их изменения, а также следующим нормам:
EN 62841-1:2015,
EN 62841-2-2:2014,
EN 55014-1:2017,
EN 55014-2:2015.



ПРЕДУПРЕЖДЕНИЕ - Чтобы снизить риск получения травм, пользователь должен ознакомиться с руководством по эксплуатации!

Общие правила техники безопасности



ПРЕДУПРЕЖДЕНИЕ! Внимательно изучите все предупреждения о технике безопасности и инструкции, пояснительные рисунки и спецификации, поставляемые вместе с электроинструментом. Несоблюдение предупреждений и инструкций мо-

жет привести к поражению электрическим током, возгоранию и / или серьезной травме.

Сохраните все предупреждения и инструкции для дальнейшего использования.

Термин "электроинструмент", используемый в тексте предупреждений, относится к электроинструменту с питанием от электросети (проводной) или электроинструменту с питанием от аккумулятора (беспроводной).

Безопасность рабочего места

- Рабочее место должно быть чистым и хорошо освещенным. В захламленных или темных местах вероятны несчастные случаи.
- Не используйте электроинструменты во взрывоопасных средах, например, в присутствии легковоспламеняющихся жидкостей, газов или пыли. Электроинструменты создают искры, которые могут стать причиной воспламенения пыли или паров.
- Во время работы электроинструмента не допускайте присутствия детей и других лиц. Отвлечение внимания может привести к потере контроля.

Рекомендации по электробезопасности

- Вилки электроинструмента должны соответствовать розетке. Никогда не вносите изменения в конструкцию вилки. Не используйте адаптеры с заземленными электроинструментами. Вилки оригинальной конструкции и соответствующие розетки уменьшают риск поражения электрическим током.
- Избегайте контакта с заземленными поверхностями, такими как трубы, радиаторы, плиты и холодильники. Это повышает риск поражения электрическим током.
- Не подвергайте электроинструмент воздействию дождя или влаги. Попадание воды внутрь электроинструмента повышает риск поражения электрическим током.
- Не используйте токоведущий кабель в целях, для которых он не предназначен. Никогда не используйте кабель для переноски электроинструмента, подтягивания электроинструмента к себе, или для выключения электроинструмента рывком за токоведущий кабель. Оберегайте токоведущий кабель от нагревания, нефтепродуктов, острых кромок или движущихся частей электроинструмента. Поврежденный или спутанный токоведущий кабель увеличивает опасность поражения электрическим током.
- При работах на открытом воздухе, используйте удлинительные кабели, предназначенные для наружных работ, это снизит опасность поражения электрическим током.
- Если нельзя избежать работы электроинструмента на участке с повышенной влажностью, используйте устройство защитного отключения (УЗО). Использование УЗО снижает риск поражения электрическим током. ПРИМЕЧАНИЕ! Термин "УЗО (RCD)" может быть заменен термином "устройство защитного отключения (GFCI)" или "автоматический выключатель с функцией защиты от тока утечки (ELCB)".
- **Предупреждение!** Никогда не прикасайтесь к открытым металлическим поверхностям редукто-

ра, защитного кожуха и т.д., так как на металлических поверхностях воздействуют электромагнитные волны и касание к ним может привести к травме или несчастному случаю.

Рекомендации по личной безопасности

- Будьте бдительными, следите за тем, что вы делаете, и при работе с электроинструментом руководствуйтесь здравым смыслом. Не используйте электроинструмент, если вы устали или находитесь под воздействием наркотических средств, алкоголя или лекарств. Ослабление внимания при работе с электроинструментом может привести к серьезной травме.
- Используйте средства индивидуальной защиты. Всегда надевайте защитные очки. Средства индивидуальной защиты, такие как пылезащитная маска, нескользящая защитная обувь, каска или средства защиты органов слуха, которые используются в соответствующих условиях, уменьшают вероятность получения травм.
- Не допускайте непреднамеренного запуска электроинструмента. Перед подключением к источнику питания и / или аккумулятору, поднятием или переносом электроинструмента убедитесь, что выключатель / выключатель находится в выключенном состоянии. Перемещение электроинструмента, когда палец находится на выключателе / выключателе, или включение питания электроинструментов с включенным выключателем / выключателем может стать причиной несчастного случая.
- Перед включением, необходимо убрать из вращающихся частей электроинструмента все дополнительные ключи и приспособления. Ключ, оставленный во вращающейся части электроинструмента, может быть причиной серьезных травм.
- Не предпринимайте чрезмерных усилий. Всегда сохраняйте устойчивое положение и равновесие. Это позволяет лучше контролировать электроинструмент в непредвиденных ситуациях.
- Носите соответствующую одежду. Не надевайте свободную одежду или украшения. Держите волосы, одежду и перчатки вдали от движущихся деталей. Свободная одежда, украшения или длинные волосы могут быть захвачены подвижными частями электроинструмента, что станет причиной серьезных травм.
- Если в конструкции электроинструмента предусмотрена возможность для подключения пылеулавливающих и пылесборных устройств, убедитесь, что они подключены и правильно используются. Использование таких устройств уменьшает опасности, связанные с накоплением пыли.
- Всегда будьте осторожны, не игнорируйте принципы безопасной работы с электроинструментом из-за знаний и опыта, полученных вследствие частого пользования электроинструментом. Неосторожное действие может незамедлительно привести к серьезным травмам.
- **Предупреждение!** Во время работы электроинструменты могут создавать электромагнитное поле. При определенных обстоятельствах такое поле может создавать помехи активным или пассивным медицинским имплантатам. Чтобы снизить риск серьезной или смертельной травмы, перед

использованием электроинструмента рекомендуем людям с медицинскими имплантатами проконсультироваться с врачом и изготовителем медицинского имплантата.

Использование и обслуживание электроинструмента

- Люди с недостаточными психофизическими или умственными способностями и дети не могут управлять электроинструментом, если человек, ответственный за их безопасность, не контролирует их или не инструктирует об использовании электроинструмента.
- **Не перегружайте электроинструмент. Используйте электроинструмент, который соответствует вашей цели применения.** Соответствующий электроинструмент будет работать лучше и безопаснее с той производительностью, для которой он был спроектирован.
- **Не работайте электроинструментом с неисправным выключателем / выключателем.** Электроинструмент, включение / выключение которого, не может контролироваться представляет опасность и должен быть немедленно отремонтирован.
- **Перед выполнением каких-либо настроек, сменой принадлежностей или хранением электроинструментов - отсоедините вилку от источника питания и / или аккумулятор от электроинструмента.** Эти меры безопасности снижают риск случайного запуска электроинструмента.
- **Храните неиспользуемые электроинструменты в недоступном для детей месте и не разрешайте лицам, которые не ознакомились с электроинструментом или этими инструкциями, использовать электроинструмент.** Электроинструменты опасны в руках неподготовленных пользователей.
- **Следите за состоянием электроинструмента. Проверьте осевое биение и надежность соединения подвижных деталей, а также любые неисправности, которые могут вывести электроинструмент из строя. Неисправный электроинструмент необходимо отремонтировать перед использованием.** Многие несчастные случаи возникают из-за плохого состояния электроинструмента.
- **Режущие инструменты должны содержаться в чистоте и быть хорошо заточенными.** Правильно установленные режущие инструменты с острыми режущими кромками уменьшают возможность заклинивания и облегчают управление электроинструментом.
- **Используйте электроинструмент, принадлежностями, насадки и т.п. в соответствии с инструкциями, принимая во внимание условия работы и выполняемые работы.** Использование электроинструмента для операций, для которых он не предназначен, может привести к опасной ситуации.
- **Поддерживайте рукоятки и поверхности захвата сухими, чистыми и свободными от масла и смазки.** Скользкие рукоятки и поверхности захвата препятствуют безопасному обращению с электроинструментом и управлению им в неожиданных ситуациях.
- **Обратите внимание, что при работе с электроинструментом необходимо правильно держать вспомогательную рукоятку; выполнение этого требования облегчает управление электроинструментом.**

Таким образом, правильное удержание электроинструмента может снизить риск несчастных случаев или травм.

Эксплуатация и обслуживание аккумуляторно-го инструмента



ВНИМАНИЕ! Прочтите все инструкции и рекомендации по безопасности.

- **Заряжайте только при помощи зарядного устройства, рекомендованного производителем.** Зарядное устройство, предназначенное для аккумулятора определенного типа, при использовании с аккумулятором другого типа может стать причиной возгорания.
- **Оберегайте зарядное устройство от воздействия дождя и влаги.** Попадание воды в зарядное устройство увеличивает риск поражения электрическим током.
- **Используйте зарядное устройство для зарядки аккумуляторов только рекомендованного типа.** Данное зарядное устройство предназначено для зарядки только литий - ионных аккумуляторов в пределах указанного диапазона напряжения. При невыполнении этого требования существует опасность возгорания и взрыва.
- **Не допускайте загрязнения зарядного устройства.** Наличие грязи может привести к поражению электрическим током.
- **Перед использованием, каждый раз проверьте состояние зарядного устройства, кабеля и разъемов. Не используйте зарядное устройство, имеющее какие-либо неисправности. Не разбирайте зарядное устройство самостоятельно, ремонт и обслуживание должны проводиться только квалифицированным персоналом с использованием оригинальных запчастей.** Повреждения зарядного устройства, кабеля и разъемов увеличивает риск поражения электрическим током.
- **Не используйте зарядное устройство на легко возгораемых поверхностях (например, на бумаге, тканях и т.д.) или в пожароопасной среде.** Во время процесса зарядки зарядное устройство нагревается и невыполнение этих требований может привести к возгоранию.

Техническое обслуживание

- **Обслуживание Вашего электроинструмента должно производиться квалифицированными специалистами с использованием рекомендованных запасных частей.** Это дает гарантию, того что безопасность Вашего электроинструмента будет сохранена.
- **Соблюдайте инструкции по смазке, а также рекомендации по замене аксессуаров.**

Особые указания по технике безопасности

- **При выполнении операций, при которых режущая принадлежность может задеть скрытую электропроводку или собственный кабель, держите электроинструмент только за рукоятки с изолированной поверхностью.** Касание режущей принадлежностью провода под напряжением,

может привести к появлению напряжения в металлических частях электроинструмента и стать причиной поражения оператора электрическим током.

- Используйте средства защиты органов слуха. При воздействии шума вероятно потеря слуха.

Правила техники безопасности при эксплуатации электроинструмента









- Закрепите обрабатываемую заготовку. Для этого используйте фиксирующие устройства или тиски, это является более надежным, чем удержание обрабатываемой заготовки руками.
- Асбест является канцерогенным материалом, поэтому запрещается обрабатывать асбестосодержащие заготовки.
- Электроинструмент можно класть только после полной остановки его движущихся элементов. Установленная принадлежность может быть зажата во время работы, что приведет к потере управления электроинструментом.
- Для определения положения скрытой электропроводки используйте подходящий детектор, либо получите эту информацию в соответствующих организациях. Повреждение сверлом скрытой электропроводки может привести к возгоранию и поражению электрическим током. Повреждение газовой трубы может стать причиной взрыва. Повреждение водопроводных труб может нанести материальный ущерб.
- В случае зажатия установленной принадлежности, отключите электроинструмент и сохраняйте спокойствие. В это время электроинструмент производит чрезвычайно сильный реактивный крутящий момент, что приводит к отдаче. Принадлежности могут быть зажаты, например, из-за чрезмерного усилия нажатия или перекоса принадлежности во время работы.
- При выполнении операций, при которых режущая принадлежность может задеть скрытую электропроводку или собственный кабель, держите электроинструмент только за рукоятки с изолированной поверхностью. Касание режущей принадлежностью провода под напряжением, может привести к появлению напряжения в металлических частях электроинструмента и стать причиной поражения оператора электрическим током.
- Во время работы крепко удерживайте электроинструмент руками и сохраняйте равновесие.
- При работе и использовании электроинструмента удерживайте включатель / выключатель на главной рукоятке.
- Избегайте остановки двигателя электроинструмента под нагрузкой.
- Запрещается удалять стружку, при включенном двигателе электроинструмента.
- Для более простой эксплуатации электроинструмента используйте только острые сверла без дефектов.
- Изменение конструкции сверл, а также использование съемных насадок и приспособлений, не предусмотренных для данного электроинструмента, запрещается.
- При работе не оказывайте чрезмерного давления на электроинструмент это может привести к заклиниванию сверла, и перегрузке двигателя.
- Не допускайте заклинивания сверл в обрабатываемом материале. В случае, если это произошло,

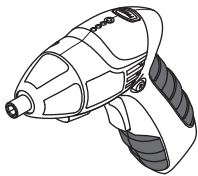

не пытайтесь высвободить их с помощью двигателя электроинструмента. Это может привести к вихоу его из строя.

- Запрещается выбивать сверла, застрявшие в обрабатываемом материале, при помощи молотка или других предметов - отколовшиеся частицы металла могут нанести повреждения, как работающему, так и находящимся вблизи людям.
- Не допускайте перегрева электроинструмента при длительном использовании.

Символы, используемые в инструкции

В руководстве по эксплуатации используются нижеприведенные символы, запомните их значение. Правильная интерпретация символов поможет использовать электроинструмент правильно и безопасно.

Символ	Значение
	Аккумуляторная отвертка Участки, обозначенные серым цветом мягкая накладка (с изолированной поверхностью).
	Наклейка с серийным номером: CT ... - модель; XX - дата производства; XXXXXXX - серийный номер.
	Ознакомьтесь со всеми указаниями по технике безопасности и инструкциями.
	Носите защитные очки.
	Носите пылезащитную маску.
	Время зарядки аккумулятора.
	Направление движения.
	Направление вращения.

Символ	Значение
	Заблокировано.
	Разблокировано.
	Знак, удостоверяющий, что изделие соответствует основным требованиям директив ЕС и гармонизированным стандартам Европейского Союза.
	Внимание. Важная информация.
	Полезная информация.
	Носите защитные перчатки.
	Не выбрасывайте электроинструмент в бытовой мусор.

Назначение электроинструмента

Электроинструмент предназначен для откручивания и закручивания резьбовых крепежных элементов (болтов, гаек, винтов, шурупов и т.п.). Также эти электроинструменты позволяют производить сверление отверстий малого диаметра в различных материалах (в металле, древесине и пластике).

Элементы устройства электроинструмента

- LED фонарь (передний)
- Держатель принадлежностей (с фиксирующей втулкой)
- Фиксирующая втулка
- Регулятор крутящего момента
- Корпус
- Индикаторы степени заряда аккумулятора
- Кнопка проверки степени заряда аккумулятора
- Фиксатор поворотной рукоятки
- Вентиляционные отверстия
- Переключатель реверса
- Включатель / выключатель
- Поворотная рукоятка
- Разъем для подключения блока питания
- LED фонарь (задний)
- Блок питания *
- Включатель / выключатель переднего LED-фонаря

- Держатель принадлежностей (с магнитом)
- Отвертка-вставка (односторонняя, 25 мм) *
- Отвертка-вставка (двусторонняя, 50 мм) *
- Магнитный держатель *
- Отвертка-вставка (односторонняя, 50 мм) *
- Сверло (с шестигранным хвостовиком 1/4") *
- Адаптер для торцевых головок (с 1/4" шестигранник на 1/4" квадрат) *
- Торцевая головка *
- Индикатор (зеленый)
- Индикатор (желтый)
- Индикатор (красный)

* Принадлежности

Перечисленные, а также изображенные принадлежности, частично не входят в комплект поставки.

Монтаж и регулировка элементов электроинструмента

Перед проведением всех процедур установите переключатель реверса 10 в среднее положение.



Монтаж / демонтаж / настройка некоторых элементов аналогична для всех моделей электроинструментов, в этом случае на пояснительном рисунке конкретная модель не указывается.

Установка / замена принадлежностей (см. рис. 1-3)



При длительном использовании сверло может сильно нагреться - извлекайте его, надев перчатки.

[СТ22023]

- Установку / замену отвертки-вставки в держатель принадлежностей 17 выполняйте, как показано на рисунке 1. **Внимание: держатель принадлежностей 1 имеет встроенный магнит, поэтому не рекомендуется устанавливать в него двухсторонние отвертки. Они не могут быть надежно зафиксированы в держателе принадлежностей 17 из-за малой площади контакта конца отвертки с магнитом, в тоже время конец отвертки может разрушить магнит.**
- Для использования торцевых ключей 23 сначала установите адаптер 24 (см. рис. 1).

[СТ22024, СТ22025]

- Фиксирующую втулку 3 переместите назад и удерживайте в этом положении (см. рис. 2.1-2.2).
- Установите / замените принадлежность. **Внимание: используйте принадлежность, имеющие кольцевую проточку на хвостовике - это обеспечивает надежную фиксацию принадлежности в держателе 2.**
- Отпустите фиксирующую втулку 3.
- Для надежной фиксации коротких отверток-вставок 18 (или адаптера 24) используйте магнитный держатель 20 (см. рис. 3).

Зарядка аккумулятора электроинструмента

Ввод в эксплуатацию электроинструмента

Электроинструмент поставляется с частично заряженным аккумулятором. Перед первым использованием обязательно произведите полную зарядку аккумулятора (рекомендуемое время зарядки 7 часов).

Процесс зарядки (см. рис. 4)

- Установите переключатель реверса **10** в среднее положение.
- Подключите штекер блока питания **15** к разъему **13** (см. рис. 4.1).
- Подключите блок питания **15** к сети.
- Во время зарядки светится индикатор **27**. Когда аккумулятор полностью заряжен индикатор **27** гаснет (см. рис. 4.2).
- После завершения зарядки отключите блок питания **15** от сети и извлеките штекер блока питания **15** из разъема **13**.



В процессе зарядки аккумулятор электроинструмента и блок питания 15 нагреваются - это нормально.



Не используйте электроинструмент во время зарядки. Это может повредить аккумулятор электроинструмента.

Включение / выключение электроинструмента

Убедитесь, что переключатель реверса **10** не находится в среднем положении, так как в этом случае включатель / выключатель **11** заблокирован.

Включение:

Нажмите включатель / выключатель **11**.

Выключение:

Отпустите включатель / выключатель **11**.

Конструктивные особенности электроинструмента

Аккумулятор

Аккумулятор электроинструмента имеет систему защиты от глубокого разряда. При полном разряде аккумулятора электроинструмент автоматически выключается. **Внимание: не пытайтесь включить электроинструмент при срабатывании защиты - вы можете повредить аккумулятор.**

Температурная защита

Температурная защита автоматически отключает электроинструмент при чрезмерной нагрузке, либо если температура аккумулятора превышает 70°C. Это защищает электроинструмент от повреждения при несоблюдении условий эксплуатации.

Индикаторы степени заряда аккумулятора (см. рис. 4.2)

При нажатии кнопки **7** индикаторы **25, 26, 27** показывают степень зарядки аккумулятора (см. рис. 4.2).

- Светятся индикаторы **25, 26, 27** - заряд 100%;
- светятся индикаторы **26, 27** - заряд 50%;
- светится индикатор **27** - аккумулятор разряжен.

LED фонарь (передний) (см. рис. 5.1)

При нажатии включателя / выключателя **11**, автоматически включается передний LED фонарь **1**, который позволяет вести работы в условиях недостаточной освещенности.

Для модели **CT22023** - имеется возможность включать / выключать передний LED фонарь **1** при помощи кнопки **16** (см. рис. 5.1).

LED фонарь (задний) (см. рис. 5.2)

[CT22024]

Задний LED фонарь **14** позволяет использовать электроинструмент для освещения.

- Для включения заднего LED фонаря **14**, нажмите на его стекло, после чего отпустите (см. рис. 5.2).
- Для выключения заднего LED фонаря **14**, еще раз нажмите на его стекло, после чего отпустите.

Регулятор крутящего момента

[CT22024, CT22025]

Вращайте регулятор **4**, чтобы установить одно из значений крутящего момента, наиболее подходящее для выполняемой работы.

"При сверлении, рекомендуется устанавливать регулятор крутящего момента **4** в положение "MAX" (для **CT22024**) или "Drill" (для **CT22025**).

Реверс



Изменяйте направление вращения только после полной остановки двигателя, в противном случае вы можете повредить электроинструмент.

Вращение вправо (сверление, вкручивание шурупов) - переключатель реверса **10** переместите влево.

Вращение влево (выкручивание шурупов) - переключатель реверса **10** переместите вправо.

Автоматическая блокировка шпинделя

Если включатель / выключатель **11** не нажат, то шпиндель электроинструмента заблокирован - это позволяет использовать электроинструмент в качестве обычной отвертки (например, можно вручную затягивать винты или шурупы, если аккумулятор разрядился).

Поворотная рукоятка (см. рис. 6)

Поворотная рукоятка **12** может быть установлена в 2 положения относительно горизонтальной оси корпуса **5** (см. рис. 6). Это позволяет привести включатель / выключатель **10** в положение наиболее удобное для работы, а также позволяет работать в труднодоступных местах.

- Нажмите на фиксатор **8** и удерживая его в этом положении, поверните рукоятку **12**, как показано на рисунке 6.
- Отпустите фиксатор **8**.
- Для установки рукоятки **12** в исходное положение поверните вышеописанные операции в обратной последовательности. **Внимание: рукоятка 12 имеет возможность поворачиваться только в одну сторону.**

Рекомендации при работе электроинструментом

- Установите принадлежности, как описано выше.
- Всегда выключайте электроинструмент перед установкой принадлежности на крепежный элемент. Вращающиеся аксессуары могут соскользнуть или повредить шлиц крепежного элемента.
- Для сверления используйте специальные принадлежности (сверла с шестигранным хвостовиком 1/4") и не превышайте рекомендуемый диаметр сверления.
- При сверлении отверстий в металлах периодически смазывайте сверло (исключая сверление в цветных металлах и их сплавах).
- Для облегчения вкручивания шурупа и предотвращения появления трещин в заготовке предварительно просверлите отверстие диаметра которого составляет 2/3 от диаметра шурупа.

Обслуживание / профилактика электроинструмента

Перед проведением всех процедур установите переключатель реверса 10 в среднее положение.

Рекомендации по эксплуатации аккумулятора

- Своевременно заряжайте аккумулятор, не дожидаясь его полной разрядки. Если при работе наблюдается падение мощности, необходимо прервать работу и зарядить аккумулятор.
- Не заряжайте полностью заряженный аккумулятор, это сократит срок его службы.
- Заряжайте аккумулятор при температуре 10°C - 40°C (50°F - 104°F).
- Если электроинструмент не используется длительное время, заряжайте аккумулятор раз в 6 месяцев.
- Своевременно заменяйте аккумуляторы, выработавшие свой ресурс. Падение производительности или значительное сокращение времени работы электроинструментом после зарядки указывает на старение аккумулятора и необходимость его замены. Также следует учитывать, что аккумулятор мо-

жет разряжаться быстрее, если работы ведутся при температуре ниже 0°C.

- При длительном хранении без использования рекомендуется хранить аккумулятор при комнатной температуре, заряженным на 50%.

Чистка электроинструмента

Обязательным условием для долгосрочной и безопасной эксплуатации электроинструмента является содержание его в чистоте. Регулярно продувайте электроинструмент сжатым воздухом через вентиляционные отверстия **9**.

Послепродажное обслуживание

Ответы на вопросы по ремонту и обслуживанию вашего продукта вы можете получить в сервисных центрах. Информацию о сервисных центрах, схемы запчастей и информацию по запчастям Вы можете найти по адресу: www.crown-tools.com.

Транспортировка электроинструментов

- Не допускайте падения упаковки, а также любые механические воздействия на нее при транспортировке.
- При погрузке / разгрузке не используйте погрузочную технику, работающую по принципу зажима упаковки.

Li-Ion аккумуляторы

На Li-Ion аккумуляторы распространяются специальные правила транспортировки опасных грузов. Нет необходимости соблюдения дополнительных норм только при перевозке аккумуляторов самим пользователем на автомобильном транспорте. Соблюдайте особые требования к упаковке и маркировке при перевозке с привлечением третьих лиц (напр.: самолетом). В этом случае, при подготовке груза к отправке, необходимо участие эксперта по опасным грузам.

Возможна отправка аккумуляторов только с неповрежденным корпусом. Необходимо изолировать открытые контакты и упаковать аккумулятор так, чтобы он не перемещался внутри упаковки. Также необходимо соблюдать дополнительные национальные предписания.

Защита окружающей среды



Вторичное использование сырья вместо устранения мусора.

Электроинструмент, дополнительные принадлежности и упаковку следует экологически чисто утилизировать.



В интересах чистосортной рециркуляции отходов детали из синтетических материалов соответственно обозначены.

Настоящее руководство по эксплуатации напечатано на бумаге, изготовленной из вторсырья без применения хлора.

Оговаривается возможность внесения изменений.

Русский

Технічні характеристики електроінструменту

Акумуляторна викрутка		CT22023	CT22024	CT22025
Код електроінструмента		див. сторінка 8		
Номінальна напруга	[В]	3,6	3,6	3,6
Частота обертання холостого ходу	[хв ⁻¹]	200	200	200
Тип акумулятора		Li-Ion	Li-Ion	Li-Ion
Час зарядки акумулятора	[хв]	180	210	180
Місткість акумулятора	[Ач]	1,3	1,5	1,3
Макс. крутний момент	[Нм]	3	3,5	3
Кількість ступенів обертального моменту		—	6+1	8+1
Тип утримувача приладдя	[мм] [дюйми]	 6,35 1/4"	 6,35 1/4"	 6,35 1/4"
Максимальний Ø свердління:				
- сталь	[мм] [дюйми]	3 1/8"	3 1/8"	3 1/8"
- дерево	[мм] [дюйми]	5 13/64"	5 13/64"	5 13/64"
Макс. Ø закручених шурупів	[мм] [дюйми]	4 5/32"	4 5/32"	4 5/32"
Вага	[кг] [фунти]	0,39 0,86	0,45 0,99	0,42 0,93
Рівень	[дБ(А)]	—	—	—
Акустична потужність	[дБ(А)]	—	—	—
Рівень вібрації	[м/с ²]	—	—	—

Інформація про шум



Завжди використовуйте звукоізоляційні навушники при рівні шуму понад 85 дБ(А).

Менеджер із сертифікації

Wu Cunzhen

Merit Link International AG
Stabio, Швейцарія, 02.03.2020

CE Відповідності необхідним нормам

Ми заявляємо під нашу одноособову відповідальність, що описаний у розділі "Технічні характеристики електроінструменту" продукт відповідає усім відповідним положенням Директив 2006/42/ЕС, включаючи їх зміни, а також наступним нормам:
EN 62841-1:2015,
EN 62841-2-2:2014,
EN 55014-1:2017,
EN 55014-2:2015.



ПОПЕРЕДЖЕННЯ - Щоб знизити ризик отримання травм, користувач повинен ознайомитися з керівництвом по експлуатації!

Загальні правила техніки безпеки



ПОПЕРЕДЖЕННЯ! Уважно вивчіть усі попередження про техніку безпеки й інструкції, пояснювальні малюнки та специфікації, які постачаються разом із електроінструментом. Недотримання попереджень та інструкцій може призвести до ураження

електричним струмом, займання і / або серйозних травм.

Збережіть всі попередження та інструкції для подальшого використання.

Термін "електроінструмент", який використовується в тексті попереджень, відноситься до електроінструменту з живленням від електромережі (провідний) або електроінструменту з живленням від акумулятора (бездротовий).

Безпека робочого місця

- **Робоче місце повинно бути чистим і добре освітленим.** У захаращених або темних місцях вірогідні нещасні випадки.
- **Не використовуйте електроінструменти у вихонебезпечних середовищах, наприклад, в присутності легкозаймистих рідин, газів або пилу.** Електроінструменти створюють іскри, які можуть призвести до займання пилу або парів.
- **Під час роботи електроінструмента не допускайте присутності дітей та інших осіб.** Відволікання уваги може призвести до втрати контролю.

Рекомендації з електробезпеки

- **Вилки електроінструменту повинні підходити до розетки. Ніколи не вносьте зміни в конструкцію вилок. Не використовуйте адаптери з заземленими електроінструментами.** Вилки оригінальної конструкції і відповідні розетки зменшують ризик ураження електричним струмом.
- **Уникайте контакту з заземленими поверхнями, такими як труби, радіатори, плити та холодильники.** Це підвищує ризик ураження електричним струмом.
- **Не піддавайте електроінструмент впливу дощової води або вологи.** Попадання води в середину електроінструмента підвищує ризик ураження електричним струмом.
- **Не використовуйте електричний кабель в цілях, для яких він не призначений. Ніколи не використовуйте кабель для перенесення електроінструменту, підтягання електроінструменту до себе або для вимкнення електроінструменту ривком за електричний кабель.** Оберігайте електричний кабель від нагрівання, нафтопродуктів, гострих крайок або рухомих частин електроінструменту. Пошкоджений або спутаний електричний кабель збільшує небезпеку поразки електричним струмом.
- **При роботах на відкритому повітрі, використовуйте подовжувальні кабелі, призначені для зовнішніх робіт, це знизить небезпеку ураження електричним струмом.**
- **Якщо не можна уникнути роботи електроінструмента на ділянці з підвищеною вологістю, використовуйте пристрій захисного відключення (УЗО).** Використання УЗО знижує ризик ураження електричним струмом. ПРИМІТКА! Термін "УЗО (RCD)" може бути замінений терміном "пристрій захисного відключення (GFCI)" або "автоматичний вимикач з функцією захисту від струму витоку (ELCB)".
- **Увага!** Ніколи не торкайтеся до відкритих металевих поверхонь редуктора, захисного кожуха і т.д., оскільки на металеві поверхні впливають електромагнітні хвилі і торкання до них може призвести до травми або нещасного випадку.

Рекомендації з особистою безпеки

- **Будьте пильними, стежте за тим, що ви робите, і при роботі з електроінструментом керуйтеся здоровим глуздом. Не використовуйте електроінструмент, якщо ви втомилися або перебуваєте під впливом наркотичних засобів, алкоголю або ліків.** Ослаблення уваги при роботі з електроінструментом може призвести до серйозної травми.
- **Використовуйте засоби індивідуального захисту. Завжди надівайте захисні окуляри.** Засоби індивідуального захисту, такі як пілозахисна маска, нековзне захисне взуття, каска або засоби захисту органів слуху, які використовуються у відповідних умовах, зменшують ймовірність отримання травм.
- **Не допускайте ненавмисного запуску електроінструменту. Перед підключенням до джерела живлення та / або акумулятора, підняттям або перенесенням електроінструменту переконайтеся, що вмикач / вимикач знаходиться у вимкненому стані.** Переміщення електроінструменту, коли палець знаходиться на вмикачі / вимикачі, або ввімкнення живлення електроінструментів з включенням вмикачем / вимикачем може стати причиною нещасного випадку.
- **Перед ввімкненням необхідно прибрати з частин електроінструменту, що обертаються, всі додаткові ключі і пристосування.** Ключ, залишений в частині електроінструменту, що обертається, може бути причиною серйозних травм.
- **Не докладайте надмірних зусиль. Завжди зберігайте стійке положення і рівновагу.** Це дозволяє краще контролювати електроінструмент у непередбачуваних ситуаціях.
- **Носіть відповідний одяг. Не вдягайте вільний одяг або прикраси. Тримайте волосся, одяг і рукавиці далеко від рухомих деталей.** Вільний одяг, прикраси або довге волосся можуть бути захоплені рухомими частинами електроінструменту, що стане причиною серйозних травм.
- **Якщо в конструкції електроінструменту передбачена можливість для підключення пилословлюючих і пилосбірних пристроїв, переконайтеся, що вони підключені і правильно використовуються.** Використання таких пристроїв зменшує небезпеку, пов'язані з накопиченням пилу.
- **Завжди будьте уважні, не ігноруйте принципи безпечної роботи з електроінструментом через знання і досвід, отримані внаслідок частого користування електроінструментом.** Необережна дія може негайно призвести до серйозних травм.
- **Увага!** Електроінструмент створює під час роботи електромагнітне поле. За деяких обставин, це поле може чинити негативний вплив на активні або пасивні медичні імплантати. Щоб зменшити ризик заподіяння серйозної шкоди здоров'ю або травми з летальними наслідком, людям з медичними імплантатами, перед початком експлуатації електроінструмента, рекомендується проконсультуватися з лікарем і виробником медичного імплантату.

Використовування і обслуговування електроінструмента

- Люди з недостатніми психофізичними або розумовими здібностями і діти не можуть управляти

електроінструментом, якщо людина, яка відповідає за їх безпеку, не контролює їх чи не інструктує щодо використання електроінструменту.

- **Не перевантажуйте електроінструмент. Використовуйте електроінструмент, який відповідає вашій цілі використання.** Відповідний електроінструмент буде працювати краще і безпечніше з тією продуктивністю, для якої він був спроектований.

- **Не працюйте електроінструментом з несправним вмикачем / вимикачем.** Електроінструмент, ввімкнений / вимкнений якого не може контролюватися, становить небезпеку і повинен бути негайно відремонтований.

- **Перед виконанням будь-яких налаштувань, заміною приладдя або зберіганням електроінструментів - від'єднайте вилку від джерела живлення і / або акумулятор від електроінструменту.** Ці заходи безпеки знижують ризик випадкового запуску електроінструмента.

- **Зберігайте невикористовуванні електроінструменти в недоступному для дітей місці і не дозволяйте особам, які не ознайомились з електроінструментом або цими інструкціями, використовувати електроінструмент.** Електроінструменти небезпечні в руках не підготовлених користувачів.

- **Слідкуйте за станом електроінструменту. Перевіряйте осьове биття і надійність з'єднання рухомих деталей, а також будь-які несправності, які можуть вивести електроінструмент з ладу.** Несправний електроінструмент необхідно відремонтувати перед використанням. Багато нещасних випадків виникають через поганий стан електроінструменту.

- **Ріжучі інструменти повинні знаходитися в чистоті і бути добре заточеними.** Правильно встановлені ріжучі інструменти з гострими ріжучими кромками зменшують можливість заклинювання і полегшують управління електроінструментом.

- **Використовуйте електроінструмент, приладдя, насадки і т.п. відповідно до інструкцій, беручи до уваги умови роботи і виконувати роботи.** Використання електроінструмента для операцій, для яких він не призначений, може призвести до небезпечної ситуації.

- **Підтримуйте рукоятки і поверхні захоплення сухими, чистими і вільними від масла і мастила.** Слизькі рукоятки і поверхні захоплення перешкоджають безпечному поводженню з електроінструментом і управління ним в несподіваних ситуаціях.

- **Зверніть увагу, що при роботі з електроінструментом необхідно правильно тримати допоміжну рукоятку; виконання цієї вимоги полегшує управління електроінструментом.** Таким чином, правильне утримання електроінструменту може знизити ризик нещасних випадків або травм.

Використання акумуляторних інструментів та догляд за ними



УВАГА! Прочитайте усі попередження про дотримання техніки безпеки та усі інструкції.

- **Заряджайте акумулятор тільки за допомогою зарядного пристрою, передбаченого виробником.**

ком. Зарядний пристрій, що підходить для одного типу акумуляторів, може створити ризик пожежі при використанні з іншим типом акумуляторів.

- **Захищайте зарядний пристрій акумулятору від дощу та вологи.** Проникнення води в зарядний пристрій акумулятору підвищує ризик ураження електричним струмом.

- **Не заряджайте інші акумулятори.** Зарядний пристрій акумулятору підходить тільки для зарядки літієво - іонних акумуляторів вказаного діапазону напруги. Інакше виникає ризик пожежі або вибуху.

- **Зберігайте зарядний пристрій акумулятору в чистому стані.** Забруднення може стати причиною ураження електричним струмом.

- **Перед кожним використанням перевіряйте зарядний пристрій акумулятору, кабель і вилку.** Не використовуйте зарядний пристрій акумулятору, якщо виявлені дефекти. Самостійно не відкривайте зарядний пристрій акумулятору і ремонтуйте його тільки у кваліфікованих фахівців. Пошкоджені зарядні пристрої, кабелі і вилки підвищують ризик ураження електричним струмом.

- **Не використовуйте зарядний пристрій акумулятору на легкозаймистих поверхнях (наприклад, папір, тканина і так далі) або в пожежо-небезпечному середовищі.** Є небезпека пожежі через нагрівання зарядного пристрою в процесі зарядки.

Технічне обслуговування

- **Обслуговувати Ваш електроінструмент повинні кваліфіковані фахівці з використанням рекомендованих запасних частин.** Це дає гарантію, що безпека Вашого електроінструменту буде збережена.

- **Дотримуйтеся інструкції по змащуванню, а також рекомендації по заміні аксесуарів.**

Особливі вказівки з техніки безпеки

- **Тримайте електроінструмент за ізольовані поверхні захвату під час робіт, коли ріжучий механізм може контактувати з прихованою електропроводкою або власним шнуром.** Контакт ріжучого механізму з проводом під напругою може призвести до появи напруги в незахищених металевих частинах електроінструменту та ураження оператора електричним струмом.

- **Носіть захисні навушники.** Шум може призвести до втрати слуху.

Правила техніки безпеки при експлуатації електроінструмента

- **Оброблювана деталь має бути закріпленою.** Для закріплення оброблюваної деталі використовуйте фіксовані пристрої або тиски. Це безпечніше, ніж тримати оброблювальну деталь руками.

- **Беручи до уваги, що азбест може призвести до захворювання на рак, матеріали, які містять азбест, не повинні оброблятися.**

- **Електроінструмент можна класти лише після повної зупинки його деталей.** Під час роботи можливе

защемлення комплектуючої деталі на електроінструменті. Це може ускладнити контроль над електроінструментом.

- Для виявлення розташування прихованих дротів живлення використовуйте відповідний детектор. Ви також можете отримати необхідну інформацію в місцевому відділі служби електропостачання. Пошкодження дрелем дротів живлення призведе до пожежі та ураження електричним струмом. Пошкодження газової труби призведе до вибуху. Пробій водопровідних труб призведе до пошкодження майна.

- У випадку защемлення комплектуючої деталі на електроінструменті вимкніть електроприлад і не робіть більше ніяких дій. В цей час електроінструмент генерує надвисокий обертальний момент, що призводить до зворотного ходу. Защемлення комплектуючої деталі на електроінструменті можливе, наприклад, у таких випадках: гіперзаряд електроінструменту або зміщення комплектуючої деталі під час роботи.

- Якщо приховані дроти живлення або електропроводка самого електроінструменту можуть бути перерізані під час експлуатації електроінструменту, тримайте його за ізольовану рукоятку. Якщо електроінструмент торкнеться дроту під напругою, металеві деталі електроінструменту почнуть проводити електричний струм, що призведе до ураження оператора електричним струмом.

- Під час роботи міцно тримайте електроінструмент та займіть стійке положення. Тримайте електроінструмент руками.

- Під час експлуатації електроінструменту ви можете його тримати лише за головну рукоятку, а не за інші деталі.

- Уникайте вимкнення навантаженого двигуна електроінструменту.

- Ніколи не виймайте осколки та уламки при ввімкненому двигуні електроінструменту.

- Використовуйте тільки вироби без дефектів - це спростить роботу з електроінструментами.

- Внесення змін до конструкції свердел та використання змінних насадок та комплектуючих деталей, які не передбачені для цього електроінструменту, суворо заборонено.

- Під час роботи з електроінструментом не створюйте надмірний тиск - це може призвести до затиснення свердла та перевантажити двигун.

- Уникайте затиснення свердла в оброблюваному матеріалі. Якщо це сталося, не намагайтеся вийняти його за допомогою двигуна електроінструменту. Це може вивести електроінструмент з ладу.



- Вибивати затиснуте в оброблюваному матеріалі свердло за допомогою молотка та інших предметів суворо заборонено. Металеві уламки можуть поранити як оператора, так і оточуючих людей.

- Уникайте перегрівання електроінструменту під час його використання впродовж тривалого часу.

Символи, що використовуються в інструкції

В інструкції використовуються нижченаведені символи, запам'ятайте їх значення. Правильна інтерпретація символів допоможе використовувати електроінструмент правильно і безпечно.

Символ	Значення
	Акумуляторна викрутка Ділянки, які позначені сірим кольором, м'яка накладка (з ізолювальною поверхнею).
	Наклейка з серійним номером: CT ... - модель; XX - дата виробництва; XXXXXXX - серійний номер.
	Ознайомтесь з усіма вказівками з техніки безпеки та інструкціями.
	Носіть захисні окуляри.
	Носіть пилозахисну маску.
	Час зарядки акумулятора.
	Напрямок руху.
	Напрямок обертання.
	Заблоковано.
	Розблоковано.
	Знак, який засвідчує, що виріб відповідає основним вимогам директив ЄС та гармонізованим стандартам Європейського Союзу.
	Увага. Важлива інформація.
	Корисна інформація.

Символ	Значення
	Носіть захисні рукавиці.
	Не викидайте електроінструмент в побутове сміття.

Призначення електроінструменту

Електроінструмент призначений для відкручування і закручування різьбових кріпильних елементів (болтів, гайок, гвинтів, шурупів і тому подібне). Також ці електроінструменти дозволяють виконувати свердління отворів малого діаметру в різних матеріалах (у металі, деревині та пластику).

Елементи пристрою електроінструменту

- 1 LED ліхтар (передній)
- 2 Тримач приналежностей (з фіксувочною втулкою)
- 3 Фіксувоча втулка
- 4 Регулятор обертового моменту
- 5 Корпус
- 6 Індикатори ступеня заряду акумулятора
- 7 Кнопка перевірки ступеня заряду акумулятора
- 8 Фіксатор поворотної рукоятки
- 9 Вентиляційні отвори
- 10 Перемикач реверсу
- 11 Вмикач / вимикач
- 12 Поворотна рукоятка
- 13 Роз'єм для підключення блоку живлення
- 14 LED ліхтар (задній)
- 15 Блок живлення *
- 16 Вмикач / вимикач переднього LED ліхтаря
- 17 Тримач приналежностей (з магнітом)
- 18 Викрутка-вставка (одностороння, 25 мм) *
- 19 Викрутка-вставка (двостороння, 50 мм) *
- 20 Магнітний утримувач *
- 21 Викрутка-вставка (одностороння, 50 мм) *
- 22 Свердло (з шестигранним хвостовиком 1/4") *
- 23 Адаптер для торцевих головок (з 1/4" шестигранник на 1/4" квадрат) *
- 24 Торцева головка *
- 25 Індикатор (зелений)
- 26 Індикатор (жовтий)
- 27 Індикатор (червоний)

* Приналежності

Перераховані, а також зображені приналежності, частково не входять у комплект постачання.

Монтаж та регулювання елементів електроінструменту

Перед проведенням всіх процедур встановіть перемикач реверсу 10 в середнє положення.



Монтаж / демонтаж / налаштування деяких елементів аналогічне для усіх моделей електроінструментів, в цьому випадку на малюнку пояснення конкретна модель не вказується.

Установка / заміна приладдя (див. мал. 1-3)



При тривалому використанні свердло може сильно нагрітися - витягуйте його, надівши рукавички.

[СТ22023]

- Встановлення / заміну викрутки-вставки у тримач приналежностей 17 виконуйте, як зображено на малюнку 1. **Увага: тримач приналежностей 1 має вбудований магніт, тому не рекомендується встановлювати в нього двосторонні викрутки. Вони не можуть бути надійно зафіксовані в тримачеві приналежностей 17 через малу площу контакту кінця викрутки з магнітом, у той же час кінець викрутки може зруйнувати магніт.**
- Для використання торцевих ключів 23 спочатку встановіть адаптер 24 (див. мал. 1).

[СТ22024, СТ22025]

- Фіксувочу втулку 3 перемістіть назад і утримуйте в цьому положенні (див. мал. 2.1-2.2).
- Встановіть / замініть приладдя. **Увага: використовуйте приладдя, що мають кільцеву проточку на хвостовику - це забезпечить надійну фіксацію приладдя в тримачі 2.**
- Відпустіть фіксувочу втулку 3.
- Для надійної фіксації коротких викруток-вставок 18 (або адаптера 24) використовуйте магнітний тримач 20 (див. мал. 3).

Зарядка акумулятора електроінструменту

Введення у експлуатацію електроінструмента

Електроінструмент поставляється з частково зарядженим акумулятором. Перед першим використанням обов'язково виконайте повну зарядку акумулятора (рекомендований час зарядки 7 годин).

Процес зарядки (див. мал. 4)

- Встановіть перемикач реверсу 10 в середнє положення.
- Підключіть штекер блоку живлення 15 до роз'єму 13 (див. мал. 4.1).
- Підключіть блок живлення 15 до мережі.
- Під час зарядки світяться індикатор 27. Коли акумулятор повністю заряджений індикатор 27 гасне (див. мал. 4.2).
- Після завершення зарядки відключіть блок живлення 15 від мережі та вийміть штекер блоку живлення 15 з роз'єму 13.



У процесі зарядки акумулятор електроінструмента та блок живлення 15 нагріваються - це нормально.



Не використовуйте електроінструмент під час зарядки. Це може пошкодити акумулятор електроінструмента.

- Для вимкнення заднього LED ліхтаря **14**, ще раз натисніть на його скло, після чого відпустіть.

Вмикання / вимикання електроінструмента

Переконаєтесь, що перемикач реверсу **10** не знаходиться в середньому положенні, оскільки в цьому випадку вмикач / вимикач **11** заблокований.

Включення:

Вмикач **11** натиснути.

Вимикання:

Вимикач **11** відпустити.

Конструктивні особливості електроінструменту

Акумулятор

Акумулятор електроінструмента має систему захисту від глибокого розрядження. При повному розрядженні акумулятора електроінструмент автоматично вимикається. **Увага: не намагайтесь вмикати електроінструмент при спрацьовуванні захисту - ви можете пошкодити акумулятор.**

Температурний захист

Температурний захист автоматично відключає електроінструмент при надмірному навантаженні, або якщо температура акумулятора перевищує 70°C. Це захищає електроінструмент від пошкодження при недотриманні умов експлуатації.

Індикатори ступеня заряду акумулятора (див. мал. 4.2)

При натисненні кнопки **7** індикатори **25, 26, 27** показують ступінь зарядки акумулятора (див. мал. 4.2).

- Світяться індикатори **25, 26, 27** - заряд 100%;
- світяться індикатори **26, 27** - заряд 50%;
- світиться індикатор **27** - акумулятор розряджений.

LED ліхтар (передній) (див. мал. 5.1)

При натисненні вмикача / вимикача **11**, автоматично вмикається передній LED ліхтар **1**, який дозволяє вести роботи в умовах недостатнього освітлення. Для моделі **CT22023** - є можливість вмикати / вимикати передній LED ліхтар **1** за допомогою кнопки **16** (див. мал. 5.1).

LED ліхтар (задній) (див. мал. 5.2)

[CT22024]

Задній LED ліхтар **14** дозволяє використовувати електроінструмент для освітлення.

- Для увімкнення заднього LED ліхтаря **14**, натисніть на його скло, після чого відпустіть (див. мал. 5.2).

Регулятор обертового моменту

[CT22024, CT22025]

Обертайте регулятор **4**, щоб встановити одне з значень обертового моменту, найбільш відповідне для виконуваної роботи.

При свердлінні рекомендується встановлювати регулятор **4** обертового моменту в положення "MAX" (для **CT22024**) або "Drill" (для **CT22025**).

Реверс



Змінійте напрям обертання тільки після повної зупинки двигуна, інакше ви можете пошкодити електроінструмент.

Обертання праворуч (свердління, вкручування шурупів) - перемикач реверса **10** перемістить ліворуч.

Обертання ліворуч (викручування шурупів) - перемикач реверса **10** перемістить праворуч.

Автоматичне блокування шпинделя

Якщо вмикач / вимикач **11** не натиснутий, то шпиндель електроінструменту заблокований - це дозволяє використовувати електроінструмент як звичайну викрутку (наприклад, можна вручну затягувати гвинти або шурупи, якщо акумулятор розрядився).

Поворотна рукоятка (див. мал. 6)

Поворотне руків'я **12** може бути встановлено в 2 положення відносно горизонтальної осі корпусу **5** (див. мал. 6). Це дозволяє привести вмикач / вимикач **10** у положення найбільш зручне для роботи, а також дозволяє працювати у важкодоступних місцях.

- Натисніть на фіксатор **8** та, утримуючи його в цьому положенні, поверніть руків'я **12**, як зображено на малюнку **6**.
- Відпустіть фіксатор **8**.
- Для встановлення руків'я **12** у початкове положення повторіть операції, які описані вище, в зворотній послідовності. **Увага: руків'я 12 має можливість повертатись лише в одну сторону.**

Рекомендації при роботі електроінструментом

- Встановіть приналежності, як описано вище.
- Завжди вимикайте електроінструмент перед встановленням приналежності на елемент кріплення. Обертальні аксесуари можуть зісковзнути або пошкодити шліц елементу кріплення.
- Для свердління використовуйте спеціальні приналежності (свердла з шестиграним хвостовиком 1/4") та не перевищуйте рекомендований діаметр свердління.

- При свердленні отворів в металах періодично змащуйте свердло (виключаючи свердлення в кольорових металах і їх сплавах).
- Для полегшення укручування шурупа і запобігання появи тріщин в заготовці заздалегідь просвердлите отвір діаметр якого складає 2/3 від діаметру шурупа.

Обслуговування / профілактика електроінструмента

Перед проведенням всіх процедур встановите перемикач реверсу в середнє положення.

Рекомендації по експлуатації акумулятора

- Своєчасно заряджайте акумулятор, не чекаючи його повної розрядки. Якщо при роботі спостерігається падіння потужності, необхідно перервати роботу і зарядити акумулятор.
- Не заряджайте повністю заряджений акумулятор, це скоротить термін його служби.
- Заряджайте акумулятор при температурі 10°C - 40°C (50°F - 104°F).
- Якщо електроінструмент не використовується тривалий час, заряджайте акумулятор кожні 6 місяців.
- Своєчасно замінійте акумулятори, що виробили свій ресурс. Падіння продуктивності або значне скорочення часу роботи електроінструментом після зарядки указує на старіння акумулятора і необхідність його заміни. Також слід враховувати, що акумулятор може розряджатися швидше, якщо роботи ведуться при температурі нижче 0°C.
- При тривалому зберіганні без використання рекомендується зберігати акумулятор при кімнатній температурі, зарядженим на 50%.

Чищення електроінструменту

Обв'язковою умовою для довгострокової і безпечної експлуатації електроінструменту є вміст його в чистоті. Регулярно продувайте електроінструмент стислим повітрям через вентиляційні отвори 9.

Післяпродажне обслуговування

Відповіді на питання щодо ремонту та обслуговування вашого продукту Ви можете отримати в сер-

вісних центрах. Інформацію про сервісні центри, схеми запчастин та інформацію по запчастинах Ви можете знайти за адресою: www.crown-tools.com.

Транспортування електроінструменту

- Не допускайте падіння упаковки, а також будь-якого механічного впливу на неї транспортуванні.
- При завантаженні / розвантаженні не використовуйте навантажувальну техніку що працює за принципом затиску упаковки.

Li-Ion акумулятори

На Li-Ion акумулятори поширюються спеціальні правила транспортування небезпечних вантажів. Немає необхідності дотримання додаткових норм тільки при перевезенні акумуляторів самим користувачем на автомобільному транспорті. Дотримуйтесь особливих вимог до упаковки і маркування при перевезенні із залученням третіх осіб (напр.: літаком). У цьому випадку, при підготовці вантажу до відправлення, необхідна участь експерта по небезпечним вантажам. Можлива відправка акумуляторів тільки з неушкодженим корпусом. Необхідно ізолювати відкриті контакти і упакувати акумулятор так, щоб він не переміщувався всередині упаковки. Також необхідно дотримуватись додаткових національних приписів.

Захист навколишнього середовища



Переробка сировини замість утилізації відходів.

Електроінструмент, додаткові приналежності й упакування варто екологічно чисто утилізувати.

В інтересах чистосортної рециркуляції відходів деталі із синтетичних матеріалів відповідно позначені.

Дійсний посібник з експлуатації надрукований на папері, виготовленої з вторсировини без застосування хлору.

Обновляється можливість внесення змін.

Українська

Elektrinio instrumento techniniai duomenys

Akumulatorinis suktuvas		CT22023	CT22024	CT22025
Elektros įrankio kodas		žr. 8 puslapį		
Nominali įtampa	[V]	3,6	3,6	3,6
Sūkių skaičius tuščiaja eiga	[min ⁻¹]	200	200	200
Akumulatoriaus tipas		Li-Ion	Li-Ion	Li-Ion
Akumulatoriaus įkrovimo laikas	[min]	180	210	180
Akumulatoriaus talpa	[Ah]	1,3	1,5	1,3
Didž. sukimo momentas	[Nm]	3	3,5	3
Sukimo momento etapų skaičius		—	6+1	8+1
Įrankio laikiklio tipas	[mm] [coliai]	○ 6,35 1/4"	○ 6,35 1/4"	○ 6,35 1/4"
Maksimalus gręžimo Ø:				
- plienas	[mm] [coliai]	3 1/8"	3 1/8"	3 1/8"
- mediena	[mm] [coliai]	5 13/64"	5 13/64"	5 13/64"
Maksimalus įsukamųjų varžtų skersmuo	[mm] [coliai]	4 5/32"	4 5/32"	4 5/32"
Svoris	[kg] [svarai]	0,39 0,86	0,45 0,99	0,42 0,93
Akustinis spaudimas	[dB(A)]	—	—	—
Akustinė galia	[dB(A)]	—	—	—
Apsunkinimas vibracija	[m/s ²]	—	—	—

Informacija triukšmu



Jei akustinis spaudimas yra didesnis nei 85 dB(A), visada naudok apsaugos priemones klausai.

CE Atitikties deklaracija

Atsakingai pareiškiame, kad skyriuje "Elektrinio instrumento techniniai duomenys" aprašytas gaminytis atitinka privalomus Direktyvų 2006/42/EC reikalavimus ir jų pakeitimus bei šiuos standartus:

EN 62841-1:2015,
EN 62841-2-2:2014,
EN 55014-1:2017,
EN 55014-2:2015.

Sertifikavimo
vadybininkas

Wu Cunzhen

Wu Cunzhen

Merit Link International AG
Stabio, Šveicarija, 02.03.2020



ĮSPĖJIMAS - Kad sumažėtų sužalojimų pavojus, naudotojas privalo perskaityti naudojimo instrukciją!

Bendrosios saugos taisyklės



ĮSPĖJIMAS! Perskaitykite visus su šiuo elektriniu įrankiu pateikiamus įspėjimus, nurodymus, paveikslėlius ir specifikacijas. Nesilaikant nurodymų ir įspėjimų kyla elektros smūgio, gaisro ir (arba) sunkių sužalojimų pavojus.

Visus įspėjimus ir nurodymus išsaugokite ateičiai.

Įspėjimuose vartojamas terminas "elektrinis įrankis" reiškia mūsų pagamintą elektra (su laidu) arba iš akumulatoriaus (be laido) maitinamą elektrinį įrankį.

Lietuviškai

Darbo vietos sauga

- Darbo vieta turi būti švari ir gerai apšviesta. Netvarkingos ar tamsios vietos kelia nelaimingų atsitikimų pavojų.
- Nenaudokite elektrinių įrankių sprogoje aplinkoje, pvz. tokioje, kur yra degių skysčių, dujų ar dulkių. Elektriniai įrankiai sukelia kibirkštis, galinčias uždegti dulkes ar garus.
- Naudojant elektrinį įrankį, šalia negali būti pašalinių asmenų ir vaikų. Dėl blaškymo galite prarasti kontrolę.

Elektros sauga

- Elektrinio įrankio kištukas turi atitikti kištukinį lizdą. Niekuoomet nekeiskite kištuko. Įžemintiems elektriniams įrankiams prijungti nenaudokite jokių adapterių. Originalūs kištukai ir jiems tinkantys kištukiniai lizdai sumažina elektros smūgio pavojų.
- Kūnu nesilieskite prie įžemintų paviršių, pvz., vamzdžių, radiatorių, viryklių ir šaldytuvų. Jei jūsų kūnas įžemintas, kyla didesnė elektros smūgio rizika.
- Elektriniams įrankiams kenkia lietus ir drėgmė. Į elektrinį įrankį patekęs vanduo didina elektros smūgio riziką.
- Saugokite laidą. Elektrinio įrankio niekuomet neneškite, netempkite ir neatjunkite nuo maitinimo šaltinio suėmę už laido. Saugokite laidą nuo karščio, alyvos, aštrių kampų ar judančių dalių. Pažeisti ar susipyne laidai didina elektros smūgio pavojų.
- Jei su elektriniu įrankiu dirbate lauke, naudokite lauko aplinkai tinkamą ilgintuvą. Naudojant lauko aplinkai tinkamą laidą sumažėja elektros smūgio rizika.
- Jei negalima išvengti elektrinio įrankio naudojimo drėgnoje vietoje, naudokite maitinimo šaltinį, apsaugotą likutinės srovės įrenginiu (RCD). Naudojant RCD sumažėja elektros smūgio rizika. PASTABA! Terminas "likutinės srovės įrenginys" (RCD) gali būti keičiamas terminu "elektros grandinės atjungiklis" (GFCI) arba "automatinis jungiklis" (ELCB).
- Įspėjimas! Niekuoomet nelieskite pavųjų dėžės, skydo ir kt. metalinių paviršių, nes liesdami juos galite sutrikdyti elektromagnetinę bangą, o tai gali sukelti nelaimingą atsitikimą ar sužalojimą.

Asmens sauga

- Naudodami elektrinį įrankį išlikite budrūs, stebėkite, ką darote, ir vadovaukitės sveiku protu. Nenaudokite elektrinio įrankio, jei esate pavargę, paveikti vaistų, alkoholio ar narkotinių medžiagų. Net vos akimirkai praradus koncentraciją naudojant elektrinį įrankį galima sunkiai susižaloti.
- Naudokite asmenines apsaugos priemones. Visuomet naudokite akių apsaugą. Esant atitinkamoms sąlygoms naudojamos apsaugos priemonės, pvz., veido kaukė, batai neslidžiais padais, šalmas ar klausos apsauga sumažina sužalojimų pavojų.
- Apsaugokite nuo netyčinio įjungimo. Prieš prijungdami elektrinį įrankį prie maitinimo šaltinio ir (arba) akumulatoriaus, taip pat prieš įrankį paimdami ar nešdami visuomet patikrinkite, ar jungiklis yra išjungtoje padėtyje. Jei nešite elektrinį įrankį piršta uždėję ant jungiklio arba jungsite prie maitinimo šaltinio elektrinį įrankį su įjungtu jungikliu, gali kilti nelaimingas atsitikimas.
- Prieš įjungdami elektrinį įrankį išimkite reguliavimo raktą ar veržliaraktį. Palikus prie besisukančių

elektrinio įrankio dalių prijungtą raktą ar veržliaraktį, kyla pavojus susižaloti.

- Netieskite rankos su įrankiu per toli. Visuomet išlaikykite tinkamą kūno atramą ir pusiausvyrą. Tada galėsite lengviau suvaldyti elektrinį įrankį netikėtose situacijose.
- Tinkamai apsirenkite. Nedėvėkite laisvų drabužių ar papuošalų. Saugokite plaukus, drabužius ir pirštines nuo judančių dalių. Judančios dalys gali įtraukti laisvus drabužius, papuošalus ar ilgus plaukus.
- Jei įrenginiuose yra dulkių išsiurbimo ir surinkimo įrangos jungtis, tinkamai ją prijunkite ir naudokite. Išsiurbdami dulkes galite sumažinti pavojų sveikatai.
- Net jei įrankius naudojate dažnai ir daug apie juos žinote, vis tiek negalima ignoruoti saugaus darbo su įrankiais principų. Neatidus veiksmas per sekundės dalį gali sukelti sunkų sužalojimą.
- Įspėjimas! Elektriniai įrankiai dirbant gali sukurti elektromagnetinį lauką. Šis laukas kai kuriomis aplinkybėmis gali trikdyti pasyvų ar aktyvų medicininį implantų veikimą. Norint sumažinti sunkių ar net mirtinų sužalojimų pavojų rekomenduojame asmenims, kurie turi medicininis implantus, prieš naudojant elektrinį įrankį pasitarti su savo gydytoju ir medicininio implanto gamintoju.

Elektrinių įrankių naudojimas ir priežiūra

- Asmenys, turintys ribotus psichofizinius ar protinius gebėjimus, ir vaikai negali naudoti elektrinio įrankio, nebent asmuo, atsakingas už jų saugą, juos prižiūri arba nurodė, kaip tuo įrankiu naudotis.
- Dirbdami su elektriniu įrankiu nevertokite jėgos. Naudokite savo darbai tinkantį elektrinį įrankį. Tinkamas elektrinis įrankis leis gerai ir saugiai atlikti darbą tokiu greičiu, kuriam jis sukurtas.
- Jei elektrinis įrankis jungikliu neįsijungia ir neišsijungia, jo nenaudokite. Elektrinis įrankis, kurio negalima valdyti jungikliu, yra pavojingas ir turi būti taisomas.
- Prieš reguliuodami, keisdami priedus ar sandėliuodami elektrinį įrankį visuomet atjunkite maitinimo laidą kištuką ir (arba) akumulatorių. Ši apsaugos priemonė sumažina elektrinio įrankio netyčinio įjungimo riziką.
- Nenaudojamą elektrinį įrankį padėkite vaikams nepasiekiamoje vietoje, neleiskite juo naudotis asmenims, kurie nėra susipažinę su elektriniais įrankiais ar šia instrukcija. Neišmokytų asmenų rankose elektriniai įrankiai kelia pavojų.
- Tinkamai prižiūrėkite elektrinius įrankius. Patikrinkite, ar gerai sulgyuotos ir sujungtos judančios dalys, ar gerai nesulūžę, ar nėra kitų sąlygų, galinčių paveikti elektrinio įrankio veikimo kokybę. Jei elektrinis įrankis pažeistas, prieš naudodami jį sutaisykite. Daugelis nelaimingų atsitikimų nutinka dėl prastos elektrinių įrankių priežiūros.
- Pjovimo įrankiai turi būti aštrūs ir švarūs. Tinkamai prižiūrėti pjovimo įrankiai su aštriais ašmenimis mažiau stringa ir yra lengviau valdomi.
- Elektrinį įrankį, priedus, galvutes ir t. t. naudokite pagal šias instrukcijas, atsižvelgdami į darbo sąlygas ir atliekamo darbo pobūdį. Naudojant elektrinį įrankį kitais tikslais, ne tais, kuriems jis skirtas, gali kilti pavojus.
- Rankenos ir suėmimo paviršiai turi būti sausi, švarūs, nealyvuoti ir neriebaluoti. Slidžios rankenos ar suėmimo paviršiai trukdo saugiai laikyti ir valdyti įrankį netikėtose situacijose.

- Atkreipkite dėmesį, kad naudojant elektrinį įrankį reikia tinkamai jį laikyti už pagalbinės rankenos, nes tai palengvina valdymą. Tinkamas suėmimas gali sumažinti nelaimingų atsitikimų ar sužalojimų pavojų.

Įrankių su akumulatoriumi naudojimas ir priežiūra



ĮSPĖJIMAS! Perskaitykite visus įspėjimus dėl saugumo bei visus nurodymus.

- **Įkraukite tik naudodami gamintojo nurodytą įkroviklį.** Vieno tipo akumulatoriui tinkantis įkroviklis kito tipo akumulatoriui gali sukelti gaisro pavojų.
- **Saugokite akumulatoriaus įkroviklį nuo lietaus ir drėgmės.** Vandeniui patekus į įkroviklį padidėja elektros smūgio pavojus.
- **Neįkraukite kitų akumuliatorių.** Akumulatoriaus įkroviklis tinka įkrauti tik ličio jonų akumulatorius su pirmiau nurodytomis įtampoms ribomis. Kitu atveju kyla gaisro ir sprogiomo pavojus.
- **Akumulatoriaus įkroviklis turi būti švarus.** Nešvarumai kelia elektros smūgio pavojų.
- **Kiekvieną kartą prieš naudojimą patikrinkite akumulatoriaus įkroviklį, laidą ir kištuką.** Aptikę gedimų įkroviklio nenaudokite. Neatidarykite akumulatoriaus įkroviklio patys, atiduokite jį remontuoti apmokytiems darbuotojams, naudokite tik originalias atsargines dalis. Pažeisti akumuliatorių įkrovikliai, laidai ir kištukai didina elektros smūgio pavojų.
- **Nenaudokite akumulatoriaus įkroviklio ant lengvai užsidegančių paviršių (pvz., popieriaus, tekstilės ir t.t.) arba degioje aplinkoje.** Įkrovimo metu akumulatoriaus įkroviklis įkaista, kyla gaisro pavojus.

Priežiūra

- **Savo elektrinio įrankio priežiūrą patikėkite tik kvalifikuotam meistriui, remontui naudokite tik originaliai identiškas atsargines dalis.** Taip užtikrinsite elektrinio įrankio saugą.
- Žr. nurodymus dėl tepimo ir priedų keitimo.

Specialieji saugos įspėjimai

- **Tais atvejais, kai įjudami galite kliudyti paslėptus laidus ar įrankio laidą, elektrinį įrankį laikykite už izoliuoto suėmimo paviršiaus.** Perpjovus laidą, kuriuo teka elektros srovė, srovė gali pradėti tekėti per metalines elektrinio įrankio dalis ir sukelti elektros smūgį operatoriui.
- **Dėvėkite apsaugines ausines.** Didelis triukšmas gali pakentti klausai.

Darbo su elektriniu įrankiu saugos nurodymai

- Apdirbama detalė turi būti įtvirtinta. Apdirbama detalė turi būti įtvirtinama fiksavimo įrenginiais arba spaustuvais - tai daug saugiausia nei laikyti detalę rankose.
- Atsižvelgiant į tai, kad asbestas sukelia vėžį, medžiagų, kurių sudėtyje yra asbesto, apdirbti negalima.
- Elektrinį įrankį galima padėti tik tuomet, kai visos jo dalys visiškai sustojus. Dirbant elektrinio įrankio priedas gali būti suspaustas, o tai apsunkins įrankio valdymą.

- Naudodami tam skirtą instrumentą suraskite paslėptus laidus. Arba atitinkamą informaciją gaukite iš vietinio elektros energijos tiekėjo. Grežiant elektros laidus galima sukelti gaisrą ir elektros smūgį. Pažeisti dujų vamzdžiai gali sukelti sprogiumą. Pažeidus vandentiekių vamzdžius kyla pavojus sukelti žalą visam namui.
- Jei ant elektrinio įrankio sumontuotas priedas spaudžiamas, išjunkite elektrinį įrankį ir išlikite ramūs. Tuo metu elektriniame įrankyje susiformuos itin stipri priešpriešinė jėga ir grįžtamasis smūgis. Ant elektrinio įrankio sumontuoti priedai gali užstrigti, pavyzdžiui, kai dirbant elektrinis įrankis pernelyg stipriai stumiamas arba lenkiamas prie jo prijungtas priedas.
- Jei dirbdami galite kliudyti paslėptus laidus ar įrankio laidą, elektrinį įrankį laikykite už izoliuoto suėmimo paviršiaus. Elektriniu įrankiu priilietus laidą, kuriuo teka elektros srovė, srovė gali pradėti tekėti per metalines elektrinio įrankio dalis ir sukelti elektros smūgį operatoriui.
- Dirbdami elektrinį įrankį turite laikyti tvirtai ir stovėti gerai atsiremę. Elektrinį įrankį laikykite rankomis.
- Naudodami elektrinį įrankį laikykite jį už pagrindinės rankenos, o ne už kitų dalių.
- Venkite sustabdyti elektrinio įrankio variklį, kai jis patiria apkrovą.
- Niekomet nešalinkite jokių nuolaužų ar skeveldrų, kai elektrinio įrankio variklis veikia.
- Naudokite tik nesugadintus priedus - dirbti su jais yra lengviau.
- Griežtai draudžiama modifikuoti grąžtus ir naudoti išimamasias ermes ir priedus pagal paskirtį, nenumatyta šio elektrinio įrankio naudojimo instrukcijoje.
- Naudodami elektrinį įrankį nevertokite perteklinės jėgos - grąžtas gali užstrigti ir pernelyg apkrauti variklį.
- Neleiskite grąžtui užstrigti grėžiamoje medžiagoje. Jei taip nutiks, nebandykite jo ištraukti naudodami elektrinio įrankio variklį. Taip galite sugadinti elektrinį įrankį.
- Griežtai draudžiama išmušti užstrigusį grąžtą plaktuku ar kitais daiktais - metalinės dalys gali pažeisti operatorių ir greita esančius asmenis.
- Neperkairinkite elektrinio įrankio naudodami jį ilgą laiką.

Šioje instrukcijoje naudojami simboliai

Toliau pateikti simboliai naudojami naudotojo instrukcijoje, įsiminkite jų reikšmes. Suprasdami, ką reiškia simboliai, galite tinkamai ir saugiai naudotis elektriniu įrankiu.

Simbolis



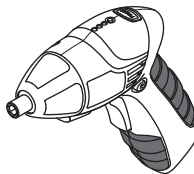



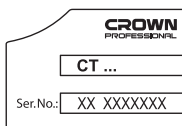





Reikšmė



Akumulatorinis suktuvas
Pilkai pažymėtos dalys - minkšta rankena (su izoliuotu paviršiumi).



Serijos numerio lipdukas:
CT ... - modelis;
XX - pagaminimo data;
XXXXXXX - serijos numeris.

Simbolis	Reikšmė
	Perskaitykite visas saugos taisykles ir instrukcijas.
	Dėvėkite apsauginius akinius.
	Dėvėkite nuo dulkių saugančią puskaukę.
	Akumuliatoriaus įkrovimo laikas.
	Judėjimo kryptis.
	Sukimosi kryptis.
	Užrakinta.
	Atrakinta.
	Ženklas, patvirtinantis, kad gaminys atitinka pagrindinius ES direktyvų ir suderintų ES standartų reikalavimus.
	Dėmesio. Svarbu.
	Naudinga informacija.
	Dėvėkite apsaugines pirštines.
	Neišmeskite elektrinio įrankio į buitinių atliekų konteinerį.

Elektros įrankio paskirtis

Elektrinis įrankis skirtas įsriegtų tvirtinimo elementų sukimui ir užveržimui (varžtų, veržlių, sraigčių, medvaržčių ir t.t.).

Taip pat naudojant šiuos elektrinius įrankius galima išgręžti mažesnio skersmens angas įvairiose medžiagose (metale, medienoje, plastike ir pan.).

Elektros prietaiso dalys

- Šviesos diodų žibintuvėlis (priekyje)
- Įrankio laikiklis (su fiksavimo įvore)
- Tvirtinimo įvore
- Sukimo momento reguliatorius
- Korpusas
- Akumuliatoriaus įkrovimo būsenos indikatorius
- Akumuliatoriaus įkrovimo būsenos kontrolinis mygtukas
- Sukiojamos rankenos fiksatorius
- Ventiliacijos angos
- Atbulinės eigos jungiklis
- Įjungiklis / išjungiklis
- Sukiojama rankena
- Maitinimo bloko jungties lizdas
- Šviesos diodų žibintuvėlis (gale)
- Maitinimo įrenginys *
- Šviesos diodų lemputės įjungimo / išjungimo jungiklis
- Įrankio laikiklis (su magnetu)
- Atsuktuvo antgalis (vienpusis, 25 mm) *
- Atsuktuvo antgalis (dvipusis, 50 mm) *
- Magnetinis laikiklis *
- Atsuktuvo antgalis (vienpusis, 50 mm) *
- Gražto antgalis (1/4" šešiakampis kotas) *
- Galinio rakto adapteris (nuo 1/4" šešiakampio iki 1/4" keturkampio) *
- Galinis raktas *
- Indikatorius (žalias)
- Indikatorius (geltonas)
- Indikatorius (raudonas)

* Priklausiniai

Dalis vardijamų ir pavaizduotų priklausinių neįeina į siuntos komplektą.

Elektros įrankio elementų tvirtinimas ir reguliavimas

Prieš atlikdami visas procedūras, nustatykite **verso 10** perjungiklį viduriniojoje padėtyje.



Kai kurių elementų uždėjimo / nuėmimo / paruošimo procedūros yra vienodos visiems elektros prietaiso modeliams, todėl šiuo atveju konkretūs modeliai paviešlėliuose nenurodyti.

Priedų įtvirtinimas / keitimas (žr. 1-3 pav.)



Ilgai naudojamas gražtas gali smarkiai įkaisti - išimdami jį mūvėkite pirštines.

[CT22023]

- Įrankio laikiklyje **17** sumontuokite priedus arba juos pakeiskite, kaip pavaizduota 1 pav. **Dėmesio: Įrankio laikiklyje 1 integruotas magnetas, todėl jame montuoti dvipusių atsuktuvų nerekomenduojame. Dėl mažo atsuktuvo galo, kuriame integruotas magnetas, sąlyčio ploto tokių atsuktuvų nepavyks tvirtai įtvirtinti įrankio laikiklyje 17, o atsuktuvo galas gali magnetą sugadinti.**

- Naudodami galinius raktus **23** pirmiausia sumontuokite adapterį **24** (žr. 1 pav.).

- Tvirtinimo įvorę **3** pastumkite atgal ir laikykite toje padėtyje (žr. 2.1-2.2 pav.).
- Sumontuokite / pakeiskite priedą. **Dėmesio: Naudokite priedus, ant kurių rankenos galo yra apskrita įpjova. Taip užtikrinsite, kad priedas prie įrankio laikiklio 2 bus tvirtai pritvirtintas.**
- Atleiskite tvirtinimo įvorę **3**.
- Naudodami trumpus atsuktuvų antgalius **18** (arba adapterį **24**) ir norėdami patikimai juos užfiksuoti, naudokite magnetinį laikiklį **20** (žr. 3 pav.)

Elektrinio įrankio akumulatoriaus įkrovimas

Elektros įrankio naudojimas

Elektrinis įrankis pristatomas su iš dalies įkrautu akumulatoriumi. Prieš naudojant pirmą kartą, akumulatorius turi būti visiškai įkrautas (rekomenduojama įkrovimo trukmė 7 val.).

Įkrovimo procesas (žr. 4 pav.)

- Nustatykite reverso perjungiklį **10** viduriniojoje padėtyje.
- Įjunkite blokelių **15** kištuką į lizdą **13** (žr. 4.1 pav.).
- Prijunkite blokely **15** prie maitinimo tinklo.
- Įkrovimo metu šviečia indikatorius **27**. Įkrovus indikatorius **27** užgęsta (žr. 4.2 pav.).
- Įkrovimo procedūrai pasibaigus atjunkite blokely **15** nuo elektros tinklo ir ištraukite blokelių **15** kištuką iš lizdo **13**.



Įkrovimo metu elektrinio įrankio akumulatorius ir blokelis **15** gali įkaisti - tai visiškai normalu.



Vykstant įkrovimui naudotis elektriniu įrankiu negalite. Priešingu atveju pažeisite elektrinio įrankio akumulatorių.

Elektros įrankio įjungimas / išjungimas

Įsitikinkite, kad reverso **10** perjungiklis nenustatytas viduriniojoje padėtyje, nes tokiu atveju jungiklis **11** yra užblokuotas.

Įjungimas:

Nuspausti jungtuką **11**.

Išjungimas:

Jungtuką **11** atleisti.

Elektrinio įrankio konstrukcijos ypatumai

Akumulatorius

Elektrinio įrankio akumulatorių nuo pernelyg didelės iškrovos saugo saugos sistema. Akumulatoriui visiškai išsikrovus, elektrinis įrankis automatiškai išjungiamas. **Dėmesio: Nebandykite įjungti elektrinio įrankio, kai apsaugos sistema aktyviinta - galite pažeisti elektrinio įrankio akumulatorių.**

Apsauga nuo temperatūros viršijimo

Apsauga nuo temperatūros viršijimo, esant perkrovai ar akumulatoriaus temperatūrai viršijus 70°C, elektrinį įrankį automatiškai išjungia. Ši sistema užtikrina elektrinio įrankio apsaugą nuo gedimų esant jo naudojimui neatitiktikimams.

Akumulatoriaus įkrovos būsenos indikatoriai (žr. 4.2 pav.)

Paspaudus mygtuką **7**, indikatoriai **25, 26, 27** nurodo akumulatoriaus įkrovos būseną (žr. 4.2 pav.).

- Šviečia indikatoriai **25, 26, 27** - įkrovos lygis siekia 100%;
- šviečia indikatoriai **26, 27** - įkrovos lygis siekia 50%;
- šviečia indikatorius **27** - akumulatorius iškrautas.

Šviesos diodų žibintuvėlis (priekyje) (žr. 5.1 pav.)

Paspaudus įjungimo / išjungimo jungiklį **11**, automatiškai įjungiamas šviesos diodų žibintuvėlis **1**, leidžiantis dirbti esant prietaimai.

Naudojant modelį **CT22023**, priekinį šviesos diodų žibintuvėlį **1** galima įjungti / išjungti mygtuku **16** (žr. 5.1 pav.).

Šviesos diodų žibintuvėlis (gale) (žr. 5.2 pav.)

[CT22024]

Naudojant galinį šviesos diodų žibintuvėlį **14**, elektriniu įrankiu galima pasišviesti.

- Norėdami šį žibintuvėlį įjungti, paspauskite ir atleiskite galinio šviesos diodų žibintuvėlio **14** stiklinę dalį (žr. 5.2 pav.).
- Norėdami jį išjungti, dar kartą paspauskite ir atleiskite galinio šviesos diodų žibintuvėlio **14** stiklinę dalį.

Sukimo momento reguliatorius

[CT22024, CT22025]

Sukite reguliatorių **4**, kai norite pasirinkti vieną iš sukimo momento nuostatų, labiausiai tinkamą konkrečiam darbui atlikti.

Norint gręžti, sukimo momento reguliatorių **4** rekomenduojama nustatyti į padėtį **MAX** (naudojant modelį **CT22024**) arba "Drill" (naudojant modelį **CT22025**).

Reverso perjungiklis



Keiskite sukimo kryptį varikliui visiškai sustojus, priešingu atveju galite pažeisti elektrinį įrankį.

Pasukimas į dešinę (gręžimas, įsukimas) - pastumkite eigos priešinga kryptimi jungiklį **10** į kairę.

Pasukimas į kairę (išsukimas) - pastumkite eigos priešinga kryptimi jungiklį **10** į dešinę.

Automatinis veleno fiksavimas

Jei įjungimo / išjungimo mygtukas **11** neįspaustas, elektrinio įrankio velenas yra užfiksuotas, todėl jį ga-

lima naudoti kaip įprastą suktuvą (jį galima naudoti, pavyzdžiui, tvirtinant varžtus ar sraigtus, kai akumuliatorius yra mažai įkrautas).

Sukiojama rankena (žr. 6 pav.)

Pasukamą rankeną **12** galima nustatyti į 2 padėtis korpuso **5** horizontaliosios ašies atžvilgiu (žr. 6 pav.). Tokiu būdu įjungimo / išjungimo **10** jungiklį galima nustatyti į patogiausią darbui padėtį, taip pat dirbti sunkiai pasiekiamose vietose.

- Nuspauskite fiksatorių **8** ir, laikydami jį tokioje padėtyje, pasukite rankeną **12**, kaip pavaizduota 6 pav.
- Atleiskite fiksatorių **8**.
- Norėdami rankeną **12** pasukti į pradinę padėtį, pirmiau nurodytus veiksmus atlikite priešinga tvarka. **Dėmesio: rankeną 12 sukuti galima tik viena kryptimi.**

Darbo elektros įrankių rekomendacijos

- Sumontuokite priedus, kaip nurodyta pirmiau.
- Prieš tvirtindami priedus prie fiksatoriaus, elektrinį įrankį visada išjunkite. Pasukami priedai gali nuslysti arba pažeisti fiksatoriaus lizdą.
- Specialius priedus (gražto antgalius su 1/4" šešiakampiu kotu) reikia naudoti tik gręžimo reikmėms ir neviršijant rekomenduojamo gręžimo skersmens.
- Gręžiant angas metale kartais būtina patepti gražtą (išskyrus atvejus, kai gręžiami spalvotieji metalai ir jų lydiniai).
- Kad sraigtas įsisuktų lengviau ir ruošinys nesuskiltų, iš anksto išgręžkite angą, kurios skersmuo sudarytų 2/3 sraigto skersmens.

Elektros įrankio techninė priežiūra / profilaktika

Prieš atlikdami visas procedūras, nustatykite reverso **10** perjungiklį viduriniojoje padėtyje.

Akumuliatoriaus priežiūros instrukcija

- Akumuliatorių įkraukite prieš jam visiškai išsikraunant. Likus nedideliame kiekiui energijos, nutraukite darbą ir nedelsiant įkraukite akumuliatorių.
- Kai akumuliatorius visiškai įkrautas, jo neperkraukite, nes sutrumpės jo tarnavimo laikas.
- Akumuliatorių įkraukite, kai aplinkos temperatūra yra nuo 10°C iki 40°C (nuo 50°F iki 104°F).
- Jei akumuliatorius ilgą laiką nenaudojamas, įkraukite jį kas 6 mėnesius.
- Laiku keiskite atidirbusius savo laiką akumuliatorius. Jei sumažėja elektrinio įrankio darbo našumas arba trumpėja darbo elektriniu įrankiu laikas įkrovus akumuliatorių, tai reiškia, kad akumuliatorius yra nusidėvėjęs. Taip pat reiktų atsižvelgti į tai, kad akumu-

liatorius gali išsikrauti greičiau, jei dirbama žemesnėje negu 0°C temperatūroje.

- Jei akumuliatorius ilgai nenaudojamas, rekomenduojama jį laikyti kambario temperatūroje, be to jis turi būti įkrautas 50%.

Elektrinio įrankio valymas

Kad elektrinis įrankis tarnautų ilgai ir saugiai, būtina laikyti jį švarų. Per vėdinimo angas **9** reguliariai prapūskite elektrinį įrankį suslėgtu oru.

Garantinio aptarnavimo ir taikymo tarnyba

Mūsų garantinio aptarnavimo tarnyba atsakys į jūsų klausimus dėl gaminio techninės priežiūros ir taisykmo bei atsarginių dalių. Informaciją apie aptarnavimo centrus, detalių schemas ir atsargines dalis taip pat galima rasti apsilankius svetainėje šiuo adresu: www.crown-tools.com.

Elektrinių įrankių transportavimas

- Transportavimo metu negali būti jokio mechaninio poveikio pakuotei.
- Iškraunant ir pakraunant neleidžiama naudoti jokios technikos, kuri galėtų pakuotę suspausti.

Li-Ion akumuliatoriai

Pridedamiems Li-Ion akumuliatoriams taikomi pavojingų prekių teisės aktų reikalavimai. Naudotojui transportuojant akumuliatorius keliais papildomi reikalavimai netaikomi.

Kai transportuoja trečiosios šalys (pvz., oro transportas arba persiuntimo agentūra), reikia laikytis specialių pakuotės ir žymėjimo reikalavimų. Ruošiant gabenti prekę būtina pasitarti su specialistais dėl pavojingų medžiagų.

Akumuliatorius siūsti galima tik tada, kai nepažeistas jų korpusas. Atvirus kontaktus apjuoskite juostele arba uždenkite ir akumuliatorių supakuokite taip, kad jis pakuotėje nejudėtų. Taip pat vadovaukitės galimai išsamesniais nacionaliniais reglamentais.

Aplinkos apsauga



Perdirbk žaliavas užuot norėdamas jas išmesti.

Elektrios prietaisai, priedai ir pakuotė turi būti pagaminti iš perdirbamų medžiagų.

Plastiko elementai yra pažymėti pagal pakartotino naudojimo kategorijas.

Šios instrukcijos yra išspausdintos ant antrą kartą perdirbto popieriaus, pagaminto nenaudojant chloro.

Svarstoma dėl pakeitimų pridėjimo.

Lietuviškai

Қозғалтқыш құралдың сипаттамалары

Сымсыз бұрауыш		CT22023	CT22024	CT22025
Қозғалтқыш құралдың коды		8 бетті қараңыз		
Номиналды кернеу	[В]	3,6	3,6	3,6
Жүктемесіз жылдамдық	[мин ⁻¹]	200	200	200
Батарея түрі		Li-Ion	Li-Ion	Li-Ion
Батареяны зарядтау уақыты	[мин]	180	210	180
Батарея қуаты	[Асағ]	1,3	1,5	1,3
Макс. айналдыру моменті	[Нм]	3	3,5	3
Айналу моменті кезеңдерінің саны		—	6+1	8+1
Құрал ұстағышының түрі	[мм] [дюйм]	○ 6,35 1/4"	○ 6,35 1/4"	○ 6,35 1/4"
Бұрғылау күші:				
- болат	[мм] [дюйм]	3 1/8"	3 1/8"	3 1/8"
- ағаш	[мм] [дюйм]	5 13/64"	5 13/64"	5 13/64"
Бұранданың ең көп диаметрі	[мм] [дюйм]	4 5/32"	4 5/32"	4 5/32"
Салмағы	[кг] [фунт]	0,39 0,86	0,45 0,99	0,42 0,93
Дыбыс қысымы	[дБ(А)]	—	—	—
Акустикалық күші	[дБ(А)]	—	—	—
Өлшенетін тербеліс	[м/с ²]	—	—	—

Шу туралы ақпарат



Дыбыс қысымы осетін болса, әрдайым құлақ қорғаушысын киіңіз 85 дБ(А)

Сертификаттау менеджері

Wu Cunzhen

Wu Cunzhen

Merit Link International AG
Stabio, Швейцария, 02.03.2020

CE Сәйкестік жөнінде мәлімдеме

Жеке жауапкершілікпен біз "Қозғалтқыш құралдың сипаттамалары" де сипатталған өнімнің 2006/42/ЕС ережелеріндегі барлық тиісті анықтамаларына өзгерістері менен бірге сәйкес екенін және төмендегі нормаларға сай екенін келіпдендіреміз:
EN 62841-1:2015,
EN 62841-2-2:2014,
EN 55014-1:2017,
EN 55014-2:2015.



ЕСКЕРТУ - Жарақат қаупін азайту үшін пайдаланушы пайдалану нұсқаулығын оқып шығуы керек!

Жалпы қауіпсіздік ережелері



ЕСКЕРТУ! Осы электр құралымен берілген барлық қауіпсіздік ескертулерін, нұсқауларды, суреттерді және сипаттамаларды оқыңыз. Ескертулер мен нұсқауларды орындамау тоқ соғуына, өртке және / немесе ауыр жарақатқа әкелуі мүмкін.

Қазақ тілі

Барлық ескертулер мен нұсқауларды болашақта анықтама алу үшін сақтап қойыңыз.

Ескертулердегі "электр құрал" термині желіден жұмыс істейтін (сымды) электр құралын немесе батареядан жұмыс істейтін (сымсыз) электр құралын білдіреді.

Жұмыс аумағының қауіпсіздігі

- Жұмыс аумағын таза және жақсы жарықтандырылған күйде ұстаңыз. Ретсіз немесе күңгірт аумақтар сәтсіз жағдайларға әкеледі.
- Электр құралдарды жарылғыш атмосфераларда пайдаланбаңыз, мысалы, тұтанғыш сұйықтықтар, газдар немесе шаң бар жерде. Электр құралдар шаңды немесе түтіндерді тұтандыруы мүмкін ұшқындарды тудырады.
- Электр құралды пайдалану кезінде балаларды және маңайдағы адамдарды аулақ ұстаңыз. Аландату басқаруды жоғалтуға әкелуі мүмкін.

Электр қауіпсіздігі

- Электр құралдардың ашалары розеткаға сәйкес болуы керек. Ашаны ешқашан ешбір түрде өзгертуге болмайды. Жерге қосылған электр құралдарымен бірге ешбір адаптер ашасын пайдалануға болмайды. Өзгертілмеген ашалар және сәйкес розеткалар тоқ соғу қаупін азайтады.
- Құбырлар, жылытқыштар, ауқымдар және тоңазытқыштар сияқты жерге қосылған беттерге дененің тиюін болдырмаңыз. Дененің жерге қосылған болса, тоқ соғу қаупі артады.
- Электр құралдарына жаңбырдың немесе ылғалды жағдайлардың әсерін тигізбеңіз. Электр құралға кіретін су тоқ соғу қаупін арттырады.
- Сымды дұрыс емес пайдалануға болмайды. Сымды электр құралды ұстап жүру, тарту немесе розеткадан ажырату үшін ешқашан пайдаланбаңыз. Сымды жылудан, майдан, үшкір жиектерден немесе қозғалатын бөліктерден аулақ ұстаңыз. Зақымдалған немесе шатасқан сымдар тоқ соғу қаупін арттырады.
- Электр құралды сыртта пайдаланғанда сыртта пайдалануға жарамды ұзартқыш сымды пайдаланыңыз. Сыртта пайдалануға жарамды сымды пайдалану тоқ соғу қаупін азайтады.
- Электр құралды ылғалды орында пайдалану керек болса, қалдық тоқтан қорғау құралын пайдаланып қуат беріңіз. Қалдық тоқтан қорғау құралын пайдалану тоқ соғу қаупін азайтады. ЕСКЕРТПЕ! "Қалдық тоқтан қорғау құралы (RCD)" термині "жерге қысқа тұйықталу өшіргіші (GFCI)" немесе "жерге аққан кездегі тізбек ажыратқышы (ELCB)" терминімен ауыстырылуы мүмкін.
- Ескерту! Редуктордағы, қалқандағы және т.с.с. ашық металл беттерге ешқашан тиімеңіз, өйткені металл беттерге тию электромагниттік толқындарға кедергі келтіріп, осылайша жарақаттарға немесе сәтсіз жағдайларға әкелуі мүмкін.

Жеке қауіпсіздік

- Электр құралды пайдаланып жатқанда қырағы болыңыз, істеп жатқаныңызды қадағалаңыз және дұрыс ақылды пайдаланыңыз. Электр құралды шаршап

тұрғанда, я болмаса, есірткілердің, алкогольдің немесе дәрінің әсерінде болғанда пайдалануға болмайды. Электр құралдарын пайдалану кезінде бір сәт зейін бөлмеу ауыр жарақатқа әкелуі мүмкін.

- Жеке қорғағыш жабықты пайдаланыңыз. Өрқашан кезді қорғау құралын киіңіз. Тиісті жағдайлар үшін пайдаланылатын шаң маскасы, сырғымайтын қауіпсіздік аяқ киімі, қатты қаппақ немесе естуді қорғау құралы сияқты қорғағыш жабық жарақаттарды азайтады.
- Кездейсоқ іске қосылуды болдырмаңыз. Құралды қуат көзіне және / немесе батареялар жинағына қосу, көтеру немесе ұстап жүру алдында қосқыш өшірулі күйде екеніне көз жеткізіңіз. Электр құралды саусақты қосқышқа қойып ұстап жүру немесе қосқышы қосулы күйдегі электр құралдарына қуат беру сәтсіз жағдайларға әкеледі.
- Электр құралын қосу алдында кез келген реттеу кілтін алыңыз. Электр құралдың айналатын бөлігіне жалғанған күйде қалдырылған кілт жарақатқа әкелуі мүмкін.
- Қатты жақындалмаңыз. Өрқашан тиісті қалыпты және теңгерімді сақтаңыз. Бұл күтпеген жағдайларда электр құралын жақсырақ басқаруға мүмкіндік береді.
- Тиісті киімді киіңіз. Бос киімді немесе зергерлік бұйымдарды кимеңіз. Шашты, киімді және қолғапты қозғалатын бөліктерден аулақ ұстаңыз. Бос киім, зергерлік бұйымдар немесе ұзын шаш қозғалатын бөліктерде тұрып қалуы мүмкін.
- Шаңды шығарып алу және жинау құралдары қамтамасыз етілген болса, бұларды қосуды және тиісті түрде пайдалануды қамтамасыз етіңіз. Шаң жинауды пайдалану шаңға қатысты қауіптерді азайтады.
- Құралдарды жиі пайдаланудан алынған таныстықтың сізді масаттануға және құрал қауіпсіздігі принциптеріне өлемеуге әкелуіне жол бермеңіз. Абайсыз әрекет секундтың бір бөліінде ауыр жарақаттауы мүмкін.
- Ескерту! Пайдалану кезінде электр құралдар электромагниттік өріс тудырады. Кейбір жағдайларда бұл өріс белсенді немесе пассивті медициналық имплантаттарға кедергі келтіруі мүмкін. Ауыр немесе өлімге әкелетін жарақатты болдырмау үшін медициналық имплантаттары бар адамдарға осы электр құралды пайдалану алдында дәрігермен және медициналық имплантат өндірушісімен кеңесу ұсынылады.

Электр құралды пайдалану және күту

- Психофизикалық немесе ақыл-ой қабілеттері төмен адамдар, сонымен бірге балалар бұл электр құралды тек қауіпсіздігіне жауапты адам қадағаласа немесе электр құралды пайдалану туралы нұсқаулар берсе, пайдалана алады.
- Электр құралға күш түсірмеңіз. Жағдайға сай дұрыс электр құралын пайдаланыңыз. Дұрыс электр құралы өзі арналған жылдамдықпен жұмысты жақсырақ және қауіпсіздеу орындайды.
- Қосқыш қоспаса және өшірмесе, электр құралды пайдалануға болмайды. Қосқышпен басқару мүмкін емес кез келген электр құрал қауіпті және жөнделуі өрес.
- Кез келген реттеулерді жасау, қосалқы құралдарды ауыстыру немесе электр

құралдарды сақтауға қою алдында ашаны қуат кезінен және / немесе батареялар жинағын электр құралдан ажыратыңыз. Мұндай алдын-алуға арналған сақтық шаралары электр құралының кездейсоқ іске қосылуы қауіпін азайтады.

• Жұмыссыз тұрған электр құралдарын балалардан аулақ ұстаңыз және электр құралмен немесе осы нұсқаулармен таным емес адамдарға электр құралын пайдалануға рұқсат етпеңіз. Электр құралдар оқытылмаған пайдаланушылардың қолдарында қауіпті болады.

• Электр құралдарына техникалық қызмет көрсетіңіз. Қозғалатын бөліктердің қате туралануы немесе тұрып қалуы, сынған бөліктер және электр құралдың жұмысына әсер етуі мүмкін кез келген басқа жағдай бар-жоғын тексеріңіз. Зақымдалса, пайдалану алдында электр құралын жөндетіңіз. Көп сәтсіз жағдайларды нашар техникалық қызмет көрсетілетін электр құралдары тудырады.

• Кесу құралдарын өткір және таза күйде ұстаңыз. Тиісті түрде техникалық қызмет көрсетілетін, үшкір кесу жиектері бар кесу құралдарының тұрып қалу ықтималдығы азырақ және оларды басқару оңайырақ.

• Электр құралын, қосалқы құралдарды және құралдың кескіштерін, т.б. Осы нұсқауларға сай, жұмыс жағдайларын және орындалатын жұмысты ескере отырып пайдаланыңыз. Электр құралды көрсетілгеннен басқа әрекеттер үшін пайдалану қауіпті жағдайға әкелуі мүмкін.

• Тұтқаларды және ұстайтын беттерді құрғақ, таза және май емес күйде ұстаңыз. Жылпылдақ тұтқалар және ұстайтын беттер күтпеген жағдайларда құралды қауіпсіз ұстауға және басқаруға мүмкіндік бермейді.

• Электр құралды пайдаланғанда қосымша тұтқаны дұрыс ұстаңыз. Бұл электр құралын басқарғанда пайдалы. Сондықтан дұрыс ұстау сәтсіз жағдайлардың немесе жарақаттардың қауіпін азайтады.

Батарея құралын пайдалану және күту



ЕСКЕРТУ! Барлық қауіпсіздік туралы ескертулерді және барлық нұсқауларды оқып шығыңыз.

• Тек өндіруші көрсеткен зарядтағышпен зарядтаңыз. Батарея жинағының бір түріне арналған зарядтағыш басқа батарея жинағымен бірге пайдаланғанда, қауіп төндіруі мүмкін.

• Зарядтағышты жаңбыр мен ылғалдан қорғаңыз. Зарядтағышқа судың кіруі тоқ соғу қауіпін арттырады.

• Басқа батареяларды зарядтауға болмайды. Зарядтағыш тек тізімдегі кернеу ауқымы бар литий - ионды батареяларды зарядтауға арналған. Өйтпесе өрт және жарылыс қаупі бар.

• Зарядтағышты таза күйде ұстаңыз. Ластану тоқ соғу қауіпін тудыруы мүмкін.

• Пайдалану алдында зарядтағышты, кабельді және ашаны тексеріңіз. Ақаулар анықталғанда зарядтағышты пайдалануға болмайды. Зарядтағышты өзіңіз аспаңыз және оны тек түпнұсқалық қосалқы бөлшектерді пайдаланатын білікті мамандарға жөндетіңіз. Зақымдалған зарядтағыштар, кабельдер және ашалар тоқ соғу қауіпін арттырады.

• Зарядтағышты оңай тұтанатын беттерде (мысалы: қағаз, тоқыма мата, т.б.) немесе жанғыш орталарда пайдалануға болмайды. Зарядтау кезінде зарядтағыштың қызуына байланысты өрт қаупі бар.

Қызмет көрсету

• Электр құралына білікті жөндеу маманы түпнұсқалық ауыстыру бөлшектерін пайдаланып қызмет көрсетуі керек. Бұл электр құралының қауіпсіздігін сақтауды қамтамасыз етеді.

• Майлау және қосалқы құралдарды ауыстыру туралы нұсқауларды орындаңыз.

Арнайы қауіпсіздік туралы ескертулер

• Кесу қосалқы құралы жасырын сымдарға немесе өзінің сымына тиюі мүмкін әрекетті орындау кезінде электр құралды оқшауланған ұстайтын беттерін ұстаңыз. Тоқ бар сымға тиген кесу қосалқы құралы электр құралдың ашық металл бөліктерінен тоқ өтуіне әкеліп, операторды тоқ соғуы мүмкін.

• Қорғағыш құлаққапты киіңіз. Шудың әсері есту қабілетінің жоғалуына әкелуі мүмкін.

Электр құралды пайдалану кезіндегі қауіпсіздік туралы нұсқаулар

• Дайындаманы бекіту керек. Дайындаманы бекіту үшін бекітілген құралдарды немесе қысқышты пайдалану керек. Бұл дайындаманы қолдармен ұстаудан қауіпсіздеу болады.

• Асбест қатерлі ісікті тудыруы мүмкін болғандықтан, асбестті қамтитын материалдарды өндемеу керек.

• Электр құралды бөліктері қозғалысын толығымен тоқтатқанда ғана қою керек. Жұмыс кезінде электр құралдың қосалқы құралы қысылып қалып, электр құралды басқаруды қиындатуы мүмкін.

• Жасырын қуат сымдарының орнын табу үшін тиісті детекторды пайдалану керек. Я болмаса, жергілікті қуатпен қамту компаниясынан қатысты ақпаратты алу керек. Электр сымдарын бұрғылау өртке және тоқ соғуына әкеледі. Зақымдалған газ құбыры жарылысқа әкеледі. Су құбырлары тесілсе, мүлік зақымдалады.

• Электр құралда орнатылған қосалқы құрал қысылып қалса, электр құралды өшіру және қозғалтау керек. Бұл кезде электр құрал өте жоғары реактивті айналу моментін тудырып, осылайша кері тебуге әкеледі. Мысалы, электр құралда орнатылған қосалқы құрал мына жағдайда қысылуы мүмкін: электр құралды артық зарядтау немесе жұмыс кезінде электр құралда орнатылған қосалқы құралдың ауытқуы.

• Жасырын электр сымдар немесе электр құралының өзінің қуат желілері жұмыс кезінде кесілуі мүмкін болса, электр құралын пайдалану үшін оқшауланған тұтқадан ұстау керек. Электр құрал тоғы бар желіге тисе, электр құралындағы металл бөліктер тоқты өткізеді және операторды тоқ соғуы мүмкін.











• Жұмыс кезінде электр құралын қатты ұстау және жерде нық тұруды қамтамасыз ету керек. Электр құралын қолдармен ұстау керек.

- Электр құралды пайдаланғанда басқа бөліктерді емес, тек негізгі тұтқаның қосқыш күйін ұстауға болады.
- Жүктеме бар кезде электр құралының моторын тоқтатпаңыз.
- Электр құралдың моторы жұмыс істеп тұрғанда жаңқаларды немесе бөлшектерді ешқашан алмаңыз.
- Ақауларсыз қосалқы құралдарды пайдаланыңыз. Бұл электр құралмен жұмыс істеуді жеңілдетеді.
- Бұрғы дизайнын өзгерту және осы электр құралына арналмаған алынбалы саптамаларды және қосалқы құралдарды пайдалануға қатаң түрде тыйым салынады.
- Электр құралын пайдалану кезінде артық қысым түсірмеңіз. Бұл бұрғының тұрып қалуына және қозғалтқышқа артық жүктеме түсуіне әкелуі мүмкін.
- Бұрғылардың өңделетін материалда тұрып қалуына жол бермеңіз. Бұл орын алса, оларды электр құралының қозғалтқышы арқылы босатуға тырыспаңыз. Бұл электр құралын істен шығаруы мүмкін.
- Өңделетін материалда тұрып қалған бұрғыны балғамен немесе басқа заттармен ұрып шығаруға қатаң түрде тыйым салынады. Металл бөлшектері операторды да, маңайдағы адамдарды да жарақаттауы мүмкін.
- Ұзақ пайдаланғанда электр құралының артық қызуына жол бермеңіз.

Нұсқаулықта қолданылатын таңбалар

Пайдалану нұсқаулығында төменде берілген таңбалар қоладнылады, олардың мағынасын есте сақтаңыз. Таңбаларды дұрыс түсіндіру электр құралды дұрыс және қауіпсіз қолдануға көмектеседі.

Таңба	Мағына
	Сымсыз бұрауыш Сұр түспен белгіленген аумақтар жұмсақ қабат (оқшауланған қабаты бар).
	Сериялық нөмір бар жапсырма: СТ ... - үлгі; XX - өндіру күні; XXXXXXXX - сериялық нөмір.
	Қауіпсіздік техникасы туралы барлық нұсқаулармен және нұсқаулармен танысыңыз.
	Қорғағыш көзілдірікті киіңіз.

Таңба	Мағына
	Шаңнан қорғайтын масканы киіңіз.
	Батареяны зарядтау уақыты.
	Қозғалыс бағыты.
	Айналу бағыты.
	Бұғатталған.
	Бұғаттаудан шығарылған.
	Бұйым ЕО директиваларының негізгі талаптарына және Еуропалық Одақтың үйлестірілген стандарттарына сай екенін куәландыратын белгі.
	Назар аударыңыз. Маңызды ақпарат.
	Пайдалы ақпарат.
	Қорғағыш қолғапты киіңіз.
	Электр құралды тұрмыстық қоқысқа лақтырмаңыз.
Қозғалтқыш құралын қолдану салалары	
<p>Электр құрал ирек оймалы бекіту элементтерін (болттар, гайкалар, бұрандалар, болт бұрандалар, т.б.) бұрап алуға және бекемдеуге арналған. Сондай-ақ, бұл электр құралдары әртүрлі материалдардан жасалған (металл, ағаш, пластмасса және т.б.) кіші диаметрлі саңылауларды бұрғылауға мүмкіндік береді.</p>	

Қозғалтқыш құралдың құрамдастары

- 1 ЖД шамы (алдыңғы)
- 2 Құрал ұстағышы (бекіту шайбасымен)
- 3 Бекітілген төлке
- 4 Күш моментін реттеуші
- 5 Тұрқы
- 6 Батареяны зарядтау күйінің индикаторы
- 7 Батареяны зарядтау күйін басқару түймесі
- 8 Бұрылатын тұтқа құлпы
- 9 Ауа алмасатын тесіктер
- 10 Реверсивтік ауыстырып-қосқыш
- 11 Қосу / өшіру батырмасы
- 12 Бұрылатын тұтқа
- 13 Қуат блогының коннекторына арналған ұяшық
- 14 ЖД шамы (артқы)
- 15 Қуат блогы *
- 16 ЖД шамының қосу / өшіру пернесі
- 17 Құрал ұстағышы (магнитпен)
- 18 Бұрауыш саптамасы (бір жақты, 25 мм) *
- 19 Бұрауыш саптамасы (екі жақты, 50 мм) *
- 20 Магниттік ұстағыш *
- 21 Бұрауыш саптамасы (бір жақты, 50 мм) *
- 22 Бұрғы саптамасы (1/4" алтыбұрышты шеті) *
- 23 Бұрауыш адаптері (1/4" алтыбұрышты - 1/4" төртбұрышты) *
- 24 Ұяшық бұрауышы *
- 25 Индикатор (жасыл)
- 26 Индикатор (сары)
- 27 Индикатор (қызыл)

* Қосымша құрамдастар

Кейбір суреттелген немесе сипатталған құрамдастар стандарттық жабдықтау ретінде қосылмаған.

Қозғалтқыш құралдың бөлшектерін орнату және жөнге салу

Кез келген шараларды орындамай тұрып, кері қосқышты 10 ортаға әкеліңіз.



Кейбір элементтерді бекіту / шығару / орнату жолдары барлық қозғалтқыш құралдарда бірдей, бұл жағдайда ерекше модельдер суреттелмеген.

Жарақтарды орнату / ауыстыру (1-3 сур. қараңыз)



Ұзақ істегенде бұрғылар қызып кетуі мүмкін; оны шығару үшін қолғап қолданыңыз.

[СТ22023]

• Керек-жарақтарды суретте көрсетілгендей құрал ұстағышына 17 орнатыңыз / ауыстырыңыз 1. Назар аударыңыз: Ұстағышта 1 магнит бар, сондықтан оған екі жақты бұрауыштарды қою ұсынылмайды. Бұрандалы ұстағыштың магнитпен байланысы аз болғандықтан, оларды құрал ұстағышқа 17

орнатуға болмайды - бұрауыштың ұшы магнитті бүлдіруі мүмкін.

• Розеткаға арналған бұрауыштарды 23 пайдалану үшін алдымен адаптерді 24 орнатыңыз (1 сур. қараңыз).

[СТ22024, СТ22025]

• Бекіту шайбасын 3 артқа жылжытып, оны орнында ұстап тұрыңыз (2.1-2.2 сур. қараңыз).

• Керек-жарақты орнатыңыз / ауыстырыңыз. Назар аударыңыз: **стержень шетінде домалақ оймасы бар керек-жарақтарды қолданыңыз, бұл керек-жарақтың құрал ұстағышында 2 бекем орнатылуын қамтамасыз етеді.**

• Бекіту шайбасын 3 жіберіңіз.

• Қысқа бұрауыш саптамалары 18 үшін (немесе адаптер 24) сенімді бекіту үшін магниттік ұстағышты 20 пайдаланыңыз (3 сур. қараңыз).

Электр құралының батареясын зарядтау тәртібі

Қозғалтқыш құралды алғашқы рет іске қосу

Электр құрал зарядталмаған батареямен қамтамасыз етіледі. Бірінші рет қолданар алдында батареяны толық зарядтау керек (алғашқы зарядтау уақыты 7 сағат).

Зарядтау үдерісі (4 сур. қараңыз)

- Кері қосқышты 10 ортаға әкеліңіз.
- Қуат блогының 15 ашасын ұясына 13 қосыңыз (4.1 сур. қараңыз).
- Қуат блогын 15 ток желісіне жалғаңыз.
- Зарядтау кезінде индикатор 27 жанады. Зарядтау аяқталған кезде индикатор 27 сөнеді (4.2 сур. қараңыз).
- Зарядтау аяқталғаннан кейін қуат блогын 15 токтан ажыратыңыз және қуат блогының 15 ашасын розеткадан 13 ажыратыңыз.



Электр құралы мен қуат блогының 15 батареясын зарядтау кезінде қызуы мүмкін - бұл қаулық болып табылмайды.



Зарядтау кезінде электр құралын пайдалану мүмкін емес. Бұл электр құралының батареясына зиян тигізуі мүмкін.

Қозғалтқыш құралды қосу / өшіру

Реверсивтік ауыстырып-қосқыш 10 ортада тұрмағанына көз жеткізіңіз; бұл қосу / ажырату қосқышты 11 құрсаулайды.

Қосу:

Қосу / ажырату қосқышты 11 басыңыз.

Өшіру:

Қосу / ажырату қосқышты 11 жіберіңіз.

Қазақ тілі

Қозғалтқыш құралдың дизайн мүмкіндіктері

Батарея

Электр құралының батареясы зарядтың толық аяқталуынан қорғаныс жүйесімен қорғалған. Толық зарядталған жағдайда электр құралы автоматты түрде өшіп қалады. **Назар аударыңыз: қорғаныс жүйесі қосылған кезде электр құралын қосуға тырыспаңыз, электр құралының аккумуляторы зақымдалуы мүмкін.**

Температурадан қорғау

Температурадан қорғау жүйесі артық жүктеме жағдайында немесе батарея температурасы 70°C-тан асса, электр құралдың автоматты түрде өшінуіне мүмкіндік береді. Бұл жүйе пайдалану жағдайларына сай болмаған жағдайда электр құралды қорғайды.

Батарея зарядталу күйінің индикаторлары (4.2 сур. қараңыз)

Пернені 7 басу арқылы **25, 26, 27** индикаторлары арқылы батареяның зарядталу күйін көруге болады (4.2 сур. қараңыз).

- **25, 26, 27** индикаторлары жанады - 100% заряд;
- **26, 27** индикаторлары жанады - 50% заряд;
- **27** индикаторы жанады - батареяның заряды таусылды.

ЖД шамы (алдыңғы) (5.1 сур. қараңыз)

Қосу / өшіру қосқышы **11** басылғанда, алдыңғы ЖД шам **1** автоматты түрде қосылады, бұл жарық аз жағдайда жұмыс жасауға мүмкіндік береді.

СТ22023 үлгісі үшін - алдыңғы ЖД шамды **1 16** пернесін пайдаланып қосып / өшіруге болады (5.1 сур. қараңыз).

ЖД шамы (артқы) (5.2 сур. қараңыз)

[СТ22024]

Артқы ЖД шам **14** электр құралын жарықтандыру үшін пайдалануға мүмкіндік береді.

- Оны қосу үшін артқы ЖД шамды **14** әйнекке қарай басып, жіберіңіз (5.2 сур. қараңыз).
- Оны өшіру үшін артқы ЖД шамның **14** әйнегіне қарай басып, жіберіңіз.

Күш моментін реттеуші

[СТ22024, СТ22025]

Реттеушіні **4** күш моментінің мәнінң жасалып жатқан жұмысқа ең лайықты біреуін орнату үшін айналдырыңыз.

Бұрғылауды жүзеге асыру үшін айналым реттегішін **4 "MAX"** (**СТ22024** үлгісі үшін) немесе **"Drill"** (**СТ22025** үлгісі үшін) күйіне орнату ұсынылады.

Айналдыру бағытын ауыстыру



Айналдыру бағытын тек қозғалтқыш толығымен тоқтағанда ауыстырыңыз, әйтпесе ол қозғалтқыш құрылғының бұзылуына әкелуі мүмкін.

Оңға бұру (бұрғылау, бұрау) - кері ауыстырғышты **10** солға жылжытыңыз.

Солға бұру (бұрап алу) - кері ауыстырғышты **10** оңға жылжытыңыз.

Білікті автоматты түрде құрсаулау

Қосу-өшіру қосқышы **11** басылмаса, элеттр құралдың шпинделі құлыпталады. Бұл электр құралды кәдімгі бұрауыш ретінде пайдалануға мүмкіндік береді (мысалы, оны батарея заряды төмен болса, бұрандаларды немесе болттарды қолмен бекемдеу үшін пайдалануға болады).

Бұрылатын тұтқа (6 сур. қараңыз)

Айналымды тұтқаны **12** корпустың **5** көлденең осіне қатысты **2** күйге орнатуға болады (6 сур. қараңыз). Бұл қосу/өшіру ауыстырғышын **10** жұмыс істеуге ыңғайлы және қолжетімді жерлерде жұмыс істейтіндей орнатуға мүмкіндік береді.

- Бекітпені **8** басып, ұстап тұрып, **6** сур. көрсетілгендей тұтқаны **12** бұраңыз.
- Бекітпені **8** жіберіңіз.
- Бұрау тұтқасын **12** бастапқы күйіне бұру үшін жоғарыдағы әрекеттерді кері ретпен қайталаңыз. **Назар аударыңыз: тұтқаны 12 тек бір бағытта бұруға болады.**

Қозғалтқыш құралды қолданубойынша ұсыныстар

- Керек-жарақтарды жоғарыда сипатталғандай орнатыңыз.
- Керек-жарақты бекіту орнына орнатпас бұрын электр құралын әрдайым өшіріңіз. Айналымды керек-жарақтар бекіту орнынан сырғуы немесе оны зақымдауы мүмкін.
- Бұрғылау үшін арнайы керек-жарақтар (1/4" алтыбұрышты шеті бар бұрғылау саптамалары) пайдаланылуы керек және бұрғылаудың ұсынылған диаметрінен аспауы керек.
- Металл затта тесік бұрғылағанда (түсті металл және оның қорытпаларын қоспағанда) үнемі бұрғыны біраз майлап тұрыңыз.
- Бұрандаларды бекіту үшін және бұйым жарылып кетпеуі үшін, алдымен диаметрі бұранданың диаметрі 2/3 бөлігіне тең тесікті бұрғылаңыз.

Қозғалтқыш құралды жөндеу / алдын алу шаралары

Кез келген шараларды орындамай тұрып, кері қосқышты **10** ортаға әкеліңіз.

Батареяны күту туралы нұсқаулық

- Батарея толығымен таусылмай тұрып уақтылы зарядтаңыз. Қуат төмен болса пайдалануды тоқтатыңыз және дереу зарядтаңыз.

- Батарея толы кезде артық зарядтамаңыз, әйтпесе бұл қызмет көрсету уақытын қысқартады.
- Батареяны 10°C - 40°C (50°F - 104°F) бөлме температурасында зарядтаңыз.
- Ұзақ уақыт бойы жұмыс істемесе, батареяны алты ай сайын зарядтаңыз.
- Тозған батареяларды уақтылы ауыстырыңыз. Зарядтаудан кейін электр құралдың өнімділігінің төмендеуі немесе айтарлықтай қысқарақ жұмыс уақыты батарея ескіргенін және ауыстыру қажеттілігін көрсетеді. Жұмыстар 0°C-тан төмен температурада орын алса, батарея тезірек зарядсыздалуы мүмкін екенін ескеру керек.
- Пайдаланбастан ұзақ уақыт бойы сақтаған жағдайда батареяны бөлме температурасында сақтау ұсынылады, оны 50%-ға дейін зарядтау керек.

Қозғалтқыш құралды тазалау

Құрылғыны ұзақ уақыт қолданудың маңызды талабы - оны таза ұстау. Құрылғыны әрдайым сығылған ауамен ауа алмасатын тесіктерінен үрлеп тазартып тұрыңыз **9**.

Сатудан кейінгі қызмет және өтінім бойынша қызмет

Біздің сатудан кейінгі қызмет өнімге техникалық қызмет көрсетуге және оны жөндеуге, сонымен бірге, қосалқы бөлшектерге қатысты сұрақтарыңызға жауап береді. Сондай-ақ, сервистік орталықтар туралы ақпаратты, бөліктердің диаграммаларын және қосалқы бөлшектер туралы ақпаратты мына бетте табуға болады: www.crown-tools.com.

Электр құралдарын тасымалдау

- Тасымалдау кезінде қаптамаға ешбір механикалық әсерді тигізуге болмайды.

- Жүкті түсіргенде / жүктегенде қысып орау қағидатымен жұмыс істейтін ешбір технология түрін пайдалануға рұқсат етілмеген.

Li-ion батареялары

Қамтылған Li-ion батареяларына қауіпті тауарлар заңнамасының талаптары қолданылады. Пайдаланушы қосымша талаптарсыз батареяларды жолда тасымалдай алады. Үшінші тараптар тасымалдап жатқанда (мыс.: ауамен тасымалдау немесе экспедиторлық агенттігі) қаптамаға және жапсырмаларға қатысты арнайы талаптарды сақтау керек. Жөнелтіліп жатқан затты дайындау үшін қауіпті материал туралы маманнан кеңес алу қажет. Батареяларды тек корпусы зақымдалмаған кезде жіберіңіз. Ашық түйіспелердің лентасын немесе маскасын алыңыз және батареяны қаптамада жылжыту мүмкін болмайтындей ораңыз. Сондай-ақ, егжей-тегжейлірек болуы мүмкін ұлттық ережелерді сақтаңыз.

Қоршаған ортаны сақтау



Шикізатты қоқыс ретінде пайдаға асырудың орнына қайта қолдануға жіберіңіз.

Электр құралы, жарақаттар және бума қоршаған ортаға зиянсыз қайда қолдануға жіберілуі керек. Пластикалық компоненттер сыныпталған қайта қолдану үшін белгіленген. Бұл нұсқаулар қайта қолданылатын хлорин қосылмаған қағазда басып шығарылған.

Өндіруші өзгерістер енгізуі мүмкін.

Қазақ тілі

يتم تبريد البطارية رقم بسرعة أكبر إذا أُجريت الأعمال في درجة حرارة أقل من 0 درجة مئوية.

• في حالة التخزين لفترة طويلة دون استخدام، من المستحسن تخزين البطارية رقم في درجة حرارة الغرفة، وينبغي شحنها إلى 50%.

تنظيف الأداة الكهربائية

لا بد من المحافظة على نظافة الأداة الكهربائية للحصول على استخدام آمن على المدى الطويل. قم بتنظيف الأداة الكهربائية بانتظام باستخدام الهواء المضغوط من خلال فتحات التهوية رقم 9.

خدمة ما بعد البيع وخدمة التطبيق

تجيب خدمة ما بعد البيع لدينا على جميع تساؤلاتك المتعلقة بصيانة المنتج الخاص بك وإصلاحه، بالإضافة إلى قطع الغيار. كما يمكنك أيضاً الحصول على معلومات حول مراكز الخدمة ومخططات القطع وقطع الغيار على: www.crown-tools.com

مقبض الدوران (انظر الشكل 6)

يمكن ضبط مقبض التدوير 12 على وضعين وفقاً للمحور الأفقي للجسم 5 (انظر الشكل 6). يسمح ذلك بتشغيل / إيقاف تشغيل المفتاح 10 في الوضع الأكثر ملاءمة للعمل، ويسمح بالعمل في الأماكن التي يصعب الوصول إليها.

- اضغط على القفل 8، وأثناء الحفاظ عليه في موضعه، أدر المقبض 12 كما هو موضح في الشكل 6.
- حرّر القفل 8.
- لتدوير مقبض التدوير 12 إلى موضعه الأصلي، كرر العمليات أعلاه بترتيب عكسي. تنبيه: من الممكن تدوير المقبض 12 في اتجاه واحد فقط.

توصيات بشأن تشغيل الأداة الكهربائية

- قم بتثبيت الملحقات كما هو موضح أعلاه.
- قم دائماً بإيقاف تشغيل الأداة الكهربائية قبل تركيب الملحقات في المثبت. يمكن أن تنزلق الملحقات الدوارة وتلحق الضرر بفتحة المثبت.
- يجب استخدام الملحقات الخاصة (لقم مقاب سباق سداسية "1/4 بوصة) في الحفر وعدم تجاوز قطر الحفر الموصى به.
- احرص على تحميل لقمة القتب بانتظام عند قتب فتحات في المعادن باستثناء (قتب المعادن غير الحديدية وسبائكها).
- لتثبيت البراغي بطريقة أسهل وللمنع تشقق قطع العمل، ينبغي أولاً قتب فتحة ذات قطر يساوي 2/3 من قطر البرغي.

نقل الأدوات الكهربائية

- يجب ألا يسقط أي شيء ميكانيكي على العبوة أثناء النقل مطلقاً.
- لا يجوز استخدام أي نوع من أنواع التقنيات التي تعمل وفق مبدأ تثبيت العبوة عند التفريغ/التحميل.

بطاريات الليثيوم-أيون

تخضع بطاريات الليثيوم-أيون المتضمنة لمطلبات سن القوانين الخاصة بالبيضائع الخطرة. يمكن للمستخدم نقل البطاريات عن طريق البر دون المزيد من المتطلبات.

وينبغي مراعاة المتطلبات الخاصة بالتغليف والتوسيم عند نقلها من قبل أطراف ثالثة (على سبيل المثال النقل الجوي أو وكالة الشحن). لتحضير العنصر المراد شحنه، يلزم استشارة خبير متخصص في المواد الخطرة. لا يتم التخلص من البطاريات إلا عند تلف المبيت. يُرجى تغطية أسطح التلامس المفتوحة أو لفها بشريط ووضع البطارية داخل حزمة بطريقة تجعل من الصعب أن تتحرك داخل العبوة. يُرجى أيضاً مراعاة اللوائح المحلية الأكثر تفصيلاً.

صيانة الأدوات الكهربائية / التداير الوقائية

احرص على جعل مفتاح التبديل العكسي رقم 10 في المنتصف قبل القيام بأي إجراء.

تعليمات صيانة البطارية

- اشحن البطارية رقم في الوقت المناسب قبل أن تفرغ تماماً. قم بإيقاف التشغيل على الفور عندما يكون التيار الكهربائي منخفضاً.
- لا تشحن البطارية رقم عندما تكون مشحونة تماماً، وإلا سيؤدي ذلك إلى قصر عمر البطارية.
- اشحن البطارية رقم في درجة حرارة غرفة من 10 درجات مئوية إلى 40 درجة مئوية (50 درجة فهرنهايت إلى 104 درجات فهرنهايت).
- اشحن البطارية رقم كل ستة أشهر لمدة طويلة بدون تشغيل.
- استبدل البطاريات التالفة في الوقت المناسب. يشير تراجع الإنتاج أو فترة التشغيل القصيرة بشكل كبير للأداة الكهربائية بعد الشحن إلى تأثير البطارية رقم بعامل الزمن والحاجة إلى استبدالها. ينبغي أن يؤخذ بعين الاعتبار أنه قد

حماية البيئة

احرص على إعادة تدوير المواد الخام بدلاً من التخلص منها كفضائيات.



ينبغي فرز الأدوات الكهربائية والملحقات والعبوات لإعادة تدويرها بحيث تكون صديقة للبيئة. تم تصنيف مكونات البلاستيك كغثة من فئات إعادة التدوير. طُبعت هذه التعليمات على ورق مُعاد تدويره ومُصنَّع بدون كلور.

- لاستخدام مفاتيح الربط الصندوقية 23، قم بتثبيت المحول 24 أو لا (انظر الشكل 1).

[CT22025، CT22024]

حماية درجة الحرارة

يتيح نظام الحماية من درجة الحرارة التعطيل تلقائي للأداة الكهربائية في حالة الحمل المفرطة أو عندما تتعدى البطارية رقم درجة حرارة 70 درجة مئوية. يضمن النظام حماية الأداة الكهربائية من التلف في حالة عدم الاتساق مع ظروف التشغيل.

مؤشرات حالة شحن البطارية (انظر الشكل 4.2)

بالضغط على الزر 7 توضح المؤشرات 25، 26، و 27 حالة شحن البطارية (انظر الشكل 4.2).

- تضيء المؤشرات 25، 26، 27 - الشحن 100%؛
- تضيء المؤشرات 26، 27 - الشحن 50%؛
- يضيء المؤشر 27 - تم تفريغ شحن البطارية.

مصباح LED (أمامي) (انظر الشكل 5.1)

• عند الضغط على مفتاح التشغيل/إيقاف التشغيل 11، يتم تشغيل مصباح LED الأمامي 1 تلقائيًا والذي يسمح بتنفيذ الأعمال في ظروف إضاءة منخفضة.

• في الطراز CT22023 - من الممكن تشغيل/إيقاف تشغيل مصباح LED الأمامي 1 باستخدام الزر 16 (انظر الشكل 5.1).

مصباح LED (خلفي) (انظر الشكل 5.2)

يسمح مصباح LED الخلفي 14 باستخدام الأداة الكهربائية في الإضاءة.

• اضغط على زجاج مصباح LED الخلفي 14 وحرره لتشغيله (انظر الشكل 5.2).

• اضغط على زجاج مصباح LED الخلفي 14 وحرره مرة أخرى لإيقاف تشغيله.

منظم عزم الدوران

[CT22025، CT22024]

يتم تدوير المنظم رقم 4 لضبط قيمة واحدة من قيم عزم الدوران رقم المناسبة أكثر لتنفيذ العمل.

بوصى بضبط منظم عزم الدوران 4 على الوضع "MAX" (للطراز CT22024) أو "Drill" (للطراز CT22025) لتنفيذ الحفر.

تغيير الاتجاهات الدورانية

لا يتم تغيير اتجاه الدوران إلا بعد التوقف الكامل للمحرك، حيث قد يسبب التصرف خلاف ذلك تلف الأداة الكهربائية.



للدوران إلى اليمين (الحفر، ربط البرغي) - حرّك المفتاح العكسي 10 إلى اليسار.

للدوران إلى اليسار (فك البرغي) - حرّك المفتاح العكسي 10 إلى اليمين.

• حرك جبلة التثبيت 3 إلى الخلف واتركها على هذا الوضع (انظر الشكل 2.2-2.1).

• تركيب / استبدال الملحق. انتباه: استخدم الملحقات التي لديها الحز الدائري في نهاية الساق، يضمن استخدامها ضمان التثبيت الآمن في حامل الأداة 2.

• تحرير جبلة التثبيت 3.

• للقم المفك القصير 18 (أو المحول 24) استخدم الحامل المغناطيسي 20 لتصلح موقوف به (انظر الشكل 3).

إجراء الشحن لبطارية الأداة الكهربائية

التشغيل الأولي للأداة الكهربائية

يتم تزويد الأداة الكهربائية بالبطارية رقم المشحونة جزئيًا. قبل الاستخدام الأول، يجب شحن البطارية بالكامل (الوقت الموصى به في الشحنة الأولى 7 ساعات).

عملية الشحن (انظر الشكل رقم 4)

- ضع المفتاح العكسي رقم 10 في المنتصف.
- وصل قابس وحدة الطاقة 15 بالمقبس 13 (انظر الشكل 4.1).
- وصل وحدة الطاقة 15 بالتيار الرئيسي.
- أثناء الشحن يضيء المؤشر 27. وعند اكتمال الشحن، ينطفئ المؤشر 27 (انظر الشكل 4.2).
- عند اكتمال الشحن، افصل وحدة الطاقة 15 من التيار الرئيسي وافصل قابس وحدة الطاقة 15 من المقبس 13.

• أثناء شحن بطارية الأداة الكهربائية ووحدة الطاقة 15 قد تصبح ساخنة - وهذا لا يعتبر مشكلة.

لا يمكنك استخدام الأداة الكهربائية أثناء الشحن. ستسبب ضرر لبطارية الأداة الكهربائية.



تشغيل / إيقاف تشغيل الأداة الكهربائية

تأكد من أن مفتاح الانعكاس رقم 10 غير موجود في المنتصف، فهذا يؤدي إلى قفل مفتاح التشغيل / إيقاف التشغيل رقم 11.

التشغيل:

اضغط على مفتاح التشغيل / إيقاف التشغيل رقم 11.

إيقاف التشغيل:

حرر مفتاح التشغيل / إيقاف التشغيل رقم 11.

ميزات تصميم الأداة الكهربائية

البطارية

بطارية الأداة الكهربائية محمية من قبل نظام السلامة ضد التفريغ العميق. في حالة التفريغ الكامل، يتم إيقاف تشغيل الأداة الكهربائية تلقائيًا. تنبيه: لا تحاول

مكونات الأداة الكهربائية

- 1 مصباح LED (أمامي)
 - 2 حامل الأداة (بجلبية تثبيت)
 - 3 جلبة التثبيت
 - 4 منظم عزم الدوران
 - 5 الهيكل
 - 6 مؤشرات حالة شحن البطارية
 - 7 زر التحكم في حالة شحن البطارية
 - 8 قفل مقبض الدوران
 - 9 فتحات التهوية
 - 10 مفتاح دوّار
 - 11 مفتاح التشغيل / إيقاف التشغيل
 - 12 مقبض الدواران
 - 13 مقبض لموصل وحدة الطاقة
 - 14 مصباح LED (خلفي)
 - 15 وحدة الطاقة *
 - 16 مفتاح تشغيل / إيقاف تشغيل لمبة LED
 - 17 حامل الأداة (بمغناطيس)
 - 18 لقمة مفك (بجانِب واحد، 25 مم) *
 - 19 لقمة مفك (بجانِبين، 50 مم) *
 - 20 حامل مغناطيسي *
 - 21 لقمة مفك (بجانِب واحد، 50 مم) *
 - 22 لقمة مثقاب ("1/4 بوصة ساق سداسي) *
 - 23 محول لمفتاح الربط الصندوقي (سداسي "1/4 بوصة إلى "1/4 رباعي) *
 - 24 مفتاح ربط صندوقي *
 - 25 مؤشر (أخضر)
 - 26 مؤشر (أصفر)
 - 27 مؤشر (أحمر)
- * أدوات إضافية اختيارية

المعنى

الرمز



ارتد نظارات الحماية.



احرص على ارتداء قناع الغبار.



مدة شحن البطارية.

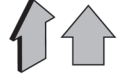

اتجاه الحركة.



اتجاه الدوران.



مؤمن.



غير مؤمن.



توجد علامة تثبيت أن هذا المنتج يتوافق مع المتطلبات الأساسية لتوجيهات الاتحاد الأوروبي، ومتناسب مع معايير الاتحاد الأوروبي.



انتبه. مهم.



معلومات مفيدة.



احرص على ارتداء قفازات واقية.



عدم التخلص من الأداة الكهربائية في حاوية النفايات المنزلية.

[CT22023]

تعين الأداة الكهربائية

تركيب عناصر الأداة الكهربائية وضبطها

احرص على جعل مفتاح التبدل العكسي رقم 10 في المنتصف قبل القيام بأي إجراء.

يُعد تركيب / فك / ضبط بعض العناصر متشابهًا في جميع موديلات الأداة الكهربائية، وفي هذه الحالة لا يُشار إلى موديلات محددة في الرسم التوضيحي.



تركيب / استبدال الملحقات (انظر الشكل رقم 1-3)

قد تصبح لقمة الثقب دافئة للغاية مع الاستخدام لفترات طويلة؛ لذا يُرجى استخدام قفازات لإزالتها.



• قم بتركيب / استبدال الملحقات في حامل الأداة 17، كما هو موضح في الشكل 1. تنبيه: يحتوي حامل الأداة 1 على مغناطيس مدمج، ومن ثم لا يُنصح بتثبيت مفكات مزدوجة الجانب فيه. لا يمكن تثبيتها بشكل آمن في حامل الأداة 17 نظرًا لوجود منطقة تلامس صغيرة بين طرف المفك مع المغناطيس، في حين أن طرف المفك يمكن أن يدمر المغناطيس.

تم تصميم الأداة الكهربائية لفك وإحكام ربط عناصر التثبيت الملولبة (المسامير والصواميل والبراغي ولولب الرتاج، وما إلى ذلك).
أيضًا، تسمح الأدوات الكهربائية هذه بحفر ثقوب بأقطار صغيرة في مواد مختلفة (معدن، خشب، بلاستيك، إلخ).



تحذير قم بقراءة كافة تحذيرات السلامة وكافة التعليمات.

الملحق المركب على العدة الكهربائية مَقْمُوطًا، على سبيل المثال: الشحن الزائد للغاية للعدة الكهربائية أو التواء الملحق المركب على العدة الكهربائية أثناء التشغيل.

- إذا كان يمكن قطع أسلاك كهربائية مخفية أو خطوط كهرباء للعدة الكهربائية نفسها أثناء العمل، يجب إمساك مقبض معزول أثناء تشغيل العدة الكهربائية. عندما تكون العدة الكهربائية على اتصال مع خط مشحون، فإن الأجزاء المعدنية على العدة الكهربائية ستوصل الكهرباء وقد تتسبب في تلقي المشغل صدمة كهربائية.
- أثناء العمل، يجب أن تمسك بإحكام العدة الكهربائية والتأكد من الوقوف بحزم. يجب أن تمسك العدة الكهربائية بيديك.
- عند تشغيل العدة الكهربائية واستخدامها، يمكنك فقط الإمساك بموضع المفتاح في المقبض الرئيسي بدلًا من الأجزاء الأخرى.
- تجنب إيقاف محرك العدة الكهربائية عندما يكون محملاً.
- لا تزل أبدًا أي شراخ أو شطايا عندما يكون محرك العدة الكهربائية يعمل.

- استخدم فقط ملحقات دون عيوب - ستجعل العمل مع العدة الكهربائية أسهل.
- يحظر بشكل صارم تعديل تصميم اللقمات واستخدام الفوهات القابلة للإزالة والملحقات غير المنشودة للعدة الكهربائية هذه.
- لا تستخدم ضغطاً مفرطاً عند تشغيل العدة الكهربائية - فقد يسبب انحشار المقناب وزيادة الحمل على المحرك.
- لا تسمح بانحشار اللقمات في المادة المعالجة. إذا حدث هذا، فلا تحرهم مستخدمًا قوة محرك العدة الكهربائية. قد يتسبب هذا في إعطاب العدة الكهربائية.

- يحظر تمامًا محاولة إخراج اللقمات المحشورة في المواد التي تتم معالجتها باستخدام مطرقة أو أشياء أخرى وهو أمر ممنوع منعًا باتًا - يمكن لشطايا معدنية أن تؤذي كلاً من المشغل والأفراد في جواره.
- تجنب الإفراط في سخونة العدة الكهربائية، عند استخدامها لمدة طويلة.

- إعادة الشحن تكون فقط بواسطة الشاحن المحدد من قبل الشركة المصنعة. الشاحن الذي يناسب نوعًا معينًا من مجموعات البطاريات قد يتسبب في خطر نشوب حريق عند استخدامه مع مجموعة بطارية أخرى.
- احم شاحن البطارية من المطر والرطوبة. دخول المياه إلى شاحن البطارية يؤدي إلى زيادة خطر حدوث الصدمة الكهربائية.
- لا تشحن بطاريات أخرى. شاحن البطارية مناسب فقط لشحن بطاريات الليثيوم أيون ضمن نطاق الجهد المذكور. وخلاف ذلك سيتعرض إلى خطر الحريق والانفجار.
- حافظ على شاحن البطارية نظيفًا. قد يسبب التلوث خطر حدوث صدمة كهربائية.
- تحقق من شاحن البطارية والكابلات والمكونات في كل مرة قبل الاستخدام. لا تستخدم شاحن البطارية عندما يتم اكتشاف عيوب. لا تفتح شاحن البطارية بنفسك وأصلحه بواسطة موظفين مؤهلين فقط باستخدام قطع الغيار الأصلية. تؤدي أجهزة شحن البطاريات والكابلات والمقابس التالفة إلى زيادة خطر حدوث صدمة كهربائية.
- لا تشغل شاحن البطارية على الأسطح القابلة للاشتعال بسهولة (مثل الورق والمنسوجات وغيرها) أو في البيئات القابلة للاحتراق. هناك خطر حدوث حريق بسبب سخونة شاحن البطارية أثناء الشحن.

الخدمة

- ينبغي صيانة عدتك الكهربائية بواسطة فني إصلاح مؤهل باستخدام قطع الغيار المتطابقة فقط. سيضمن هذا أن أمان العدة الكهربائية قد تم ضمانه.
- اتبع تعليمات التحذير وتغيير الملحقات.

الرموز المستخدمة في الدليل

تستخدم الرموز التالية في دليل التشغيل، يُرجى تذكر معانيها. سيُتيح التفسير الصحيح للرموز الاستخدام الصحيح والأمن للأداة الكهربائية.

المعنى

الرمز



مفك البراغي اللاسلكي
الأجزاء المميزة باللون الرمادي - مقبض
لين (ذو سطح معزول)

مُصنِّق الرقم التسلسلي:
CT ... - الطراز؛
XX - تاريخ التصنيع؛
XXXXXXX - الرقم التسلسلي.

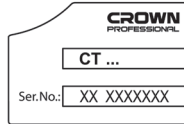

احرص على قراءة كافة قواعد السلامة
والإرشادات.



إرشادات السلامة أثناء تشغيل العدة الكهربائية

- ينبغي تثبيت قطعة العمل. يتم استخدام أجهزة ثابتة أو منجلة لربط الشغل، والذي سوف يكون أكثر أمنًا من إمساك قطعة الشغل بيديك.
- وبالنظر إلى أن الأسبستوس قد يسبب السرطان، لا يجوز معالجة المواد المحتوية على الأسبستوس.
- هذه العدة الكهربائية يمكن تركها فقط بعد أن تسكن أجزاء العدة الكهربائية تمامًا. قد يتم تثبيت ملحق على العدة الكهربائية أثناء العمل، مما قد يصعب من تحكمك في العدة الكهربائية.
- يجب استخدام كاشف مناسب للعثور على موقع أسلاك الكهرباء المخفية. أو يجب عليك الحصول على المعلومات ذات الصلة من وحدة إمدادات الطاقة المحلية. الحفر في الأسلاك الكهربائية سوف يسبب الحريق والصدمة الكهربائية. أنابيب الغاز التالفة سوف تسبب تقيؤًا. إذا تقيت أنابيب المياه، فسوف تسبب ضررًا للممتلكات.
- في حالة تثبيت ملحق على العدة الكهربائية، يجب إيقاف تشغيل العدة الكهربائية والبقاء هادئًا. في ذلك الوقت، فإن العدة الكهربائية ستنتج عزم دوران عاليًا للغاية مما يؤدي إلى شوط العودة. ومن المرجح أن يكون

يشير مصطلح "العدة الكهربائية" في التحذيرات إلى العدة الكهربائية (السلكية) التي تعمل عبر موصلات الكهرباء الرئيسية الخاصة بك أو العدة الكهربائية (الاسلكية) التي تعمل بالبطارية.

سلامة منطقة العمل

- أزل أي مفاتيح ضبط أو مفاتيح ربط قبل تشغيل العدة الكهربائية. قد يؤدي وجود مفتاح ربط أو مفتاح متصل بالجزء الدوار للعدة الكهربائية إلى حدوث إصابة شخصية.
- لا تتعدّ الارتفاع. أبق قدميك دوماً في وضع مناسب واحتفظ بتوازنك في جميع الأوقات. يمكن هذا من السيطرة بشكل أفضل على العدة الكهربائية في المواقف غير المتوقعة.
- ارتد ملابس ملائمة. لا ترتد ملابس فضفاضة أو مجوهرات. حافظ على شعرك وملابسك وقفازانك بعيداً عن الأجزاء المتحركة.
- الفضاضة أو المجوهرات في الأجزاء المتحركة.
- في حال توفير أجهزة لتوصيل وسائل شطف وتجميع الغبار، تأكد من توصيلها واستخدامها بشكل ملائم. قد يؤدي استخدام تجميع الغبار إلى تقليل المخاطر الناجمة عن الغبار.
- لا تدع الألفة المكتسبة من الاستخدام المتكرر للعدد تسمح لك بالإعجاب بالنفس وتجاهل مبادئ سلامة العدة. يمكن أن يؤدي عمل واحد بإهمال إلى إصابة شديدة في لمح من الثانية.

تحذير! يمكن أن تنتج العدة الكهربائية حقلاً كهرومغناطيسياً أثناء التشغيل. قد يتداخل هذا الحقل في بعض الظروف مع الغرسات الطبية النشطة أو السلبية. لحد من خطر الإصابة الخطيرة أو القاتلة، توصي الأشخاص الذين لديهم غرسات طبية باستشارة الطبيب ومصنع الغرسة الطبية قبل تشغيل العدة الكهربائية هذه.

استخدام العدة الكهربائية والعناية بها

- يحظر على الأشخاص ذوي القدرات النفسية أو العقلية أو الأطفال ذوي القدرات المنخفضة أن يشغلوا العدة الكهربائية، ما لم يتم الإشراف عليهم أو إرشادهم بشأن استخدام العدة الكهربائية بواسطة شخص مسؤول عن سلامتهم.
- لا تستخدم القوة المفرطة مع العدة. استخدم العدة الكهربائية الملائمة لغرضك. يؤدي استخدام العدة الكهربائية الصحيحة إلى إنجاز المهمة بشكل أفضل وأكثر أماناً في الأعمال المخصصة لها.
- لا تستخدم العدة في حال تعذر تشغيل أو إيقاف تشغيل المفتاح. أي عدة كهربائية لا يمكن التحكم فيها بمفتاح تصير خطرة ويلزم إصلاحها.
- قم بفصل القابس من مصدر الطاقة و/أو حزمة البطارية من العدة الكهربائية قبل عمل أي تعديلات أو تغيير الملحقات أو تخزين العدة الكهربائية. ونقل تدابير السلامة الوقائية هذه من خطر بدء تشغيل العدة الكهربائية بطريق الخطأ.
- خزن العدة الكهربائية عند عدم الاستخدام بعيداً عن متناول الأطفال ولا تسمح للأشخاص الذين لا يألّفون المعدة أو هذه التعليمات بتشغيل العدة الكهربائية. تكون العدة الكهربائية خطرة في أيدي المستخدمين غير المدربين.

قم بصيانة العدة الكهربائية. تحقق من وجود خطأ في محاذاة الأجزاء المتحركة أو تبي أو كسر بالأجزاء أو أي أوضاع أخرى من شأنها التأثير على تشغيل العدة الكهربائية. إذا تضررت العدة الكهربائية فيجب إصلاحها قبل الاستخدام. العديد من الحوادث ناجم عن سوء صيانة عدد كهربائية.

- حافظ على عدد القطع حادة ونظيفة. إن عدد القطع التي يتم صيانتها بشكل صحيح مع حواف قطع حادة تكون أقل عرضة للانثناء وبسهل التحكم فيها.
- استخدم العدة الكهربائية، والملحقات، واللقمات وغير ذلك فيما يتوافق مع هذه التعليمات، مع الوضع في الاعتبار ظروف العمل والأعمال المطلوب تحقيقها. قد يؤدي استخدام العدة الكهربائية للأغراض غير المخصصة لها إلى حدوث موقف خطير.
- احتفظ بالمقابض وأسطح الإمساك جافة ونظيفة وخالية من الشحوم. المقابض الزلقة وأسطح الإمساك لا تسمح بالتعامل الآمن والتحكم في العدة في مواقف غير متوقعة.
- لاحظ أنه عند تشغيل عدة كهربائية، يرجى الضغط على المقبض المساعد بشكل صحيح، وهو أمر مفيد عند التحكم في العدة الكهربائية. لذلك، يمكن أن يقلل التعامل السليم من خطر الحوادث أو الإصابات.

- حافظ على منطقة العمل نظيفة ومضاءة جيداً. المناطق غير المنظمة أو المظلمة قد تتسبب في إصابات.
- لا تشغل هذه العدة الكهربائية في الأماكن القابلة للانفجار، مثل عند وجود مواد سريعة الاشتعال أو غازات أو غبار. تصنع العدة الكهربائية هذه شرارات قد تؤدي إلى إشعال الغبار أو الأبخرة.
- احرص على بقاء الأطفال أو المتفرجين بعيداً أثناء تشغيل العدة الكهربائية. قد تتسبب الملهيات في فقدانك للتركيز.

السلامة الكهربائية

- يجب أن تطابق قوابس العدة الكهربائية مع مأخذ التيار. لا تقم بتعديل القابس بأي شكل. لا تستخدم مهايئ قوابس مع العدة الكهربائية المورضة (الموصولة بالأرض). نقل القوابس غير المعدلة ومأخذ التيار المطابقة من خطر حدوث صدمة كهربائية.
- تجنب ملامسة الجسد للأسطح المورضة أو الموصولة بالأرض (مثل الأتاييب والمشعات والنطاقات والثلاجات). هناك خطر متزايد من التعرض للصدمة الكهربائية إذا كان جسمك موصلاً بالأرض.
- لا تعرض العدة الكهربائية لظروف الأمطار أو البلى. دخول المياه إلى العدة الكهربائية يزيد من خطر حدوث صدمة كهربائية.
- لا تسيء استخدام السلك. لا تستخدم السلك أبداً لحمل أو سحب أو فصل العدة الكهربائية. حافظ على السلك بعيداً عن الحرارة والزيوت والحواف الحادة والأجزاء المتحركة. استخدام أسلاك تالفة أو متشابكة يزيد من مخاطر الإصابة بالصدمة الكهربائية.
- عند استخدام العدة الكهربائية في الأماكن المفتوحة، استخدم أسلاك التمديد المخصصة للاستخدام الخارجي فقط. استخدم سلكاً مناسب الاستخدام في المناطق المفتوحة ويقلل من خطر التعرض لصدمة كهربائية.
- عندما يكون تشغيل العدة الكهربائية في مكان رطب أمراً لا مفر منه، فاستخدم أداة تعمل بالتيار المتبقي (RCD) كمزود محمي. يعمل استخدام RCD على تقليل مخاطر الإصابة بصدمة كهربائية. ملحوظة مصطلح "إداة تعمل بالتيار المتبقي (RCD)" يمكن استبداله بالمصطلح "مترج دائرة خطأ التاربيض (GFCI)" أو "قاطع دائرة التسرب الأرضي (ELCB)".
- تحذير! لا تلمس أبداً الأسطح المعدنية المكشوفة في علبة التروس، والدرع، وما إلى ذلك لأن لمس الأسطح المعدنية سوف يحدث تداخلاً مع الموجة الكهرومغناطيسية، مما يسبب إصابات أو حوادث محتملة.

السلامة الشخصية

- كن يقظاً، وراقب ما تفعله واستخدم الحس السليم عند تشغيل العدة الكهربائية. لا تستخدم العدة الكهربائية عندما تكون متعباً أو تحت تأثير المخدرات أو الكحوليات أو الأدوية. إن أي لحظة من عدم الانتباه أثناء تشغيل العدة الكهربائية قد ينتج عنها جروح شخصية خطيرة.
- استخدم معدات الوقاية الشخصية. ارتد دائماً القناع الواقي للعين. تعمل أدوات الحماية مثل القناع الواقي من الغبار أو أحذية الأمان المضادة للانزلاق أو قبة صلبة أو أجهزة حماية السمع والتي يتم استخدامها في ظروف معينة على تقليل احتمالات التعرض لإصابات شخصية.
- تجنب التشغيل غير المقصود. تأكد من أن المفتاح على وضع إيقاف التشغيل قبل التوصيل بمصدر الطاقة و/أو حزمة البطارية، والالتقاط أو حمل العدة. حمل العدة الكهربائية مع وجود إصبعك في المفتاح أو تشغيل العدد الكهربائية التي يكون فيها المفتاح في وضع التشغيل يؤدي إلى احتمال وقوع حوادث.

مواصفات الأداة الكهربائية

CT22025	CT22024	CT22023	مفك البراغي اللاسلكي
	انظر صفحة 8		كود الأداة الكهربائية
3,6	3,6	3,6	[فولط]
200	200	200	[الحد الأدنى-1°]
Li-Ion	Li-Ion	Li-Ion	نوع البطارية
180	210	180	[ساعة]
1,3	1,5	1,3	[أمبير ساعة]
3	3,5	3	[نيوتن متر]
8+1	6+1	—	عدد مراحل عزم الدوران
6,35 1/4"	6,35 1/4"	6,35 1/4"	[مم] [بوصة]
خرج الثقب:			
3 1/8"	3 1/8"	3 1/8"	[مم] [بوصة]
5 13/64"	5 13/64"	5 13/64"	[مم] [بوصة]
4 5/32"	4 5/32"	4 5/32"	[مم] [بوصة]
0,42 0,93	0,45 0,99	0,39 0,86	[كجم] [رطل]
—	—	—	[ديسيبل]
—	—	—	[ديسيبل]
—	—	—	[م/ث²]

Wu Cunzhen

Wu Cunzhen

المدير العام

Merit Link International AG
Stabio, Switzerland, 02.03.2020

معلومات الضجيج

احرص دائما على ارتداء أداة حماية الأذن إذا كان الضغط الصوتي يتجاوز 85 ديسيبل.



تحذير - لتقليل خطر الإصابة، ينبغي أن يقرأ المستخدم دليل التعليمات!



إعلان المطابقة CE

قواعد السلامة العامة

تحذير اقرأ جميع تحذيرات السلامة والتعليمات والرسوم التوضيحية والمواصفات المقدمة مع الأداة الكهربائية هذه. قد يتسبب الفشل في اتباع التحذيرات والتعليمات المسرودة أذى في صدمة كهربائية أو حريق، و/أو إصابة خطيرة.



احفظ كافة التحذيرات والتعليمات للرجوع إليها مستقبلاً.

نعلن تحت مسؤوليتنا وحدنا أن المنتج الموصوف ضمن "مواصفات الأداة الكهربائية" يتوافق مع كل الأحكام ذات الصلة بتوجيهات 2006/42/EC

بما في ذلك التعديلات ويتوافق مع المعايير التالية:

EN 62841-1:2015

EN 62841-2-2:2014

EN 55014-1:2017

EN 55014-2:2015

محافظت از محیط زیست

به جای اینکه مواد خام را مثل زباله دور بیندازید، آن ها را بازیافت کنید.



ابزار شارژی، لوازم جانبی و بسته بندی را باید برای بازیافت به روش زیست محیطی طبقه بندی کرد.

اجزای پلاستیکی برای بازیافت طبقه بندی شده برچسب گذاری می شوند.

این دستورالعمل ها روی کاغذ بازیافت شده تولید شده بدون کلر چاپ می شوند.

باتری های لیتیوم-یونی تحت شرایط قانون کالاهای خطرناک قرار می گیرند. کاربر می تواند بدون در نظر گرفتن شرایط دیگری، باتری ها را در جاده حمل کند.

هنگام حمل توسط اشخاص ثالث (مثلاً حمل و نقل هوایی یا آژانس های ارسال کالا)، شرایط لازم ویژه ای درباره بسته بندی و برچسب گذاری باید رعایت شود. هنگام آماده سازی اقلام موردنظر جهت ارسال، مشورت با کارشناس برای مواد خطرناک الزامی است.

تنها در صورتی که محفظه باتری سالم است آن را ارسال کنید. سطوح باز باتری را بیوشانید و باتری را به گونه بسته بندی کنید که امکان حرکت در بسته بندی برای آن وجود نداشته باشد. لطفاً همچنین در صورت به دیگر قوانین کشورتان در این خصوص توجه کنید.

برای مدل **CT22023**، می‌توان با استفاده از دکمه **16**، چراغ‌قوه LED جلو را روشن / خاموش نمود (شکل 5.1 را ببینید).

توصیه‌هایی درباره عملکرد ابزار شارژی

- ابزار جانبی را مطابق آنچه در بالا توضیح داده شد، نصب کنید.
- همیشه پیش از وصل کردن ابزار جانبی به بست، ابزار برقی را خاموش کنید. ممکن است ابزارهای جانبی چرخشی بلغزند یا به شکاف بست آسیب وارد کنند.
- ابزارهای جانبی خاص (سری‌های حفاری یا میله شش گوش 1/4 اینچی) باید برای حفاری استفاده شوند و از قطر حفاری توصیه شده تجاوز نکنند.
- هنگام دریل کردن فلزات (به غیر از هنگام دریل کردن فلزات غیر آهنی و آلایژهای آن‌ها)، سرمنته دریل را مرتب گریس کاری کنید.
- برای محکم کردن آسان تر پیچ و به منظور جلوگیری از ترک برداشتن قطعات کار، ابتدا سوراخی با قطر معادل 2/3 قطر پیچ ایجاد کنید.

چراغ‌قوه LED (پشت) (شکل 5.2 را ببینید)

[CT22024]

چراغ‌قوه LED پشتی **14** امکان استفاده از ابزار برقی برای روشنایی را فراهم می‌سازد.

- شیشه چراغ‌قوه LED پشتی **14** را فشار داده و رها کنید تا روشن شود (شکل 5.2 را ببینید).
- بار دیگر شیشه چراغ‌قوه LED پشتی **14** را فشار داده و رها کنید تا خاموش گردد.

تنظیم کننده گشتاور

[CT22024، CT21025]

به منظور تنظیم یکی مقدار گشتاور که متناسب با کار موردنظر باشد، تنظیم کننده **4** را بچرخانید.

توصیه می‌شود برای انجام حفاری، تنظیم‌کننده گشتاور **4** را در وضعیت "MAX" (برای مدل **CT22024**) یا "Drill" (برای مدل **CT22025**) قرار دهید.

تغییر جهت های چرخش



فقط بعد از توقف کامل موتور، جهت چرخش را تغییر دهید وگرنه ممکن است به موتور دستگاه آسیب برسد.

چرخش به سمت راست (حفاری، پیچ کردن) - پریز معکوس **10** را به سمت چپ حرکت دهید.

چرخش به سمت چپ (باز کردن پیچ) - پریز معکوس **10** را به سمت راست حرکت دهید.

قفل خودکار محور چرخنده

اگر دکمه روشن / خاموش **11** فشار داده نشود، محور چرخنده ابزار برقی / شارژی قفل می‌شود، این قابلیت، امکان استفاده از ابزار برقی / شارژی را به عنوان یک پیچ‌گوشتی ساده فراهم می‌کند (برای مثال ابزار می‌تواند برای سفت کردن دستی پیچ‌ها یا مهره‌ها در صورتی که شارژ باتری کم باشد، بکار رود).

دسته چرخشی (شکل 6 را ببینید)

دستگیره چرخش **12** می‌تواند نسبت به محور افقی بدنه **5** در دو وضعیت قرار بگیرد (شکل 6 را ببینید). این کار امکان می‌دهد پریز روشن / خاموش **10** در بهترین وضعیت ممکن جهت کار قرار بگیرد و امکان کار در مکان‌های دور از دسترس را فراهم سازد.

- قفل **8** را فشار دهید و در حالی که آنرا در جای خود نگه داشته‌اید، دستگیره **12** را طبق شکل **6** بچرخانید.
- قفل **8** را رها کنید.
- برای چرخاندن دستگیره چرخش **12** به موقعیت اولیه آن، عملیات فوق را با ترتیب معکوس تکرار کنید. توجه: می‌توان دستگیره **12** را فقط در یک جهت چرخاند.

اقدامات پیشگیرانه / مراقبتی از ابزار شارژی

قبل از اجرای مراحل، سونیچ معکوس **10** را در وسط قرار دهید.

دستورالعمل حفظ و نگهداری باتری

- قبل از تمام شدن شارژ باتری، به موقع آن را شارژ کنید. وقتی شارژ کافی نیست فوراً ابزار را خاموش کنید و آن را شارژ کنید.
- وقتی باتری پر است بیش از حد آن را شارژ نکنید با این کار از عمر باتری کاسته می‌شود.
- باتری را در دمای اتاق **10** تا **40** درجه سانتی‌گراد (**50** تا **104** درجه فارنهایت) شارژ کنید.
- باتری را هر **6** پس یک دوره طولانی عدم فعالیت دستگاه شارژ کنید.
- باتری‌های کهنه را به موقع تعویض کنید. کاهش تولید یا زمان کارکرد کوتاه‌تر ابزار شارژی پس از شارژ کردن نشان دهنده کهنه شدن باتری است و باید باتری را تعویض کنید. این نکته را در نظر بگیرید که در صورت استفاده از ابزار در محیطی با دمای کمتر از **0** سانتی‌گراد، ممکن است شارژ باتری سریع‌تر تخلیه شود. در صورتی که قرار است به مدت طولانی از دستگاه استفاده نکنید، توصیه می‌شود باتری را در دمای اتاق نگه دارید، باتری باید تا **50** درصد شارژ شده باشد.

تمیز کردن ابزار شارژی

یکی از شرایط لازم برای استفاده ایمن و طولانی مدت از ابزار شارژی این است که آن را تمیز نگه دارید. مرتب با جریان هوای فشرده از طریق شیارهای تهویه **9**، ابزار را تمیز کنید.

خدمات پس از فروش و خدمات کاربردی

خدمات پس از فروش ما پاسخگوی سوالات شما درباره نگهداری و تعمیر محصول شما و همچنین قسمت‌های بدکی آن است. اطلاعات مربوط به مراکز سرویس، نمودارهای قطعات و قطعات بدکی را می‌توانید در این سایت ببینید: www.crown-tools.com.

حمل ابزارهای شارژی

- در طول حمل ابزار از وارد کردن هر گونه ضربه مکانیکی به بسته بندی مطلقاً بپرهیزید.
- هنگام قرار دادن دستگاه در بسته یا خارج کردن آن، استفاده از هیچ گونه فناوری‌ای که باعث دستکاری در منگنه بسته بندی شود، مجاز نیست.

- هنگام شارژ شدن، نشانگر 27 روشن می‌شود. وقتی شارژ کامل شد، نشانگر 27 خاموش می‌شود (شکل 4.2 را ببینید).
- وقتی شارژ کامل شد، واحد برق 15 را از کابل اصلی برق جدا کنید و دوشاخه واحد برق 15 را از پریز 13 جدا کنید.

همه لوازم جانبی به تصویر کشیده شده و توضیح داده شده به عنوان تحویل کلاسی استاندارد در بسته محصول قرار دارند.

حین شارژ باتری ابزار برقی و واحد برق 15 ممکن است گرم شوند - این امر مشکلی ندارد.



شما نمی‌توانید حین عملیات شارژ، از ابزار برقی استفاده کنید. این کار به باتری ابزار برقی آسیب وارد می‌کند.



نصب و تنظیم اجزای ابزار شارژی

قبل از اجرای مراحل، سوییچ معکوس 10 را در وسط قرار دهید.

نصب / پیاده سازی / تنظیم برخی از اجزا برای همه مدل های ابزار شارژی یکسان است، بنابراین مدل های خاص در اشکال نشان داده نشده اند.



روشن / خاموش کردن ابزار شارژی

مطمئن شوید که سوییچ معکوس 10 در مرکز قرار ندارد، قرار داشتن این سوییچ در مرکز عملکرد سوییچ روشن / خاموش 11 را مسدود می‌کند.

نصب / تعویض لوازم جانبی (به شکل 1-3 مراجعه کنید)

سرهمه دریل ممکن است در اثر استفاده طولانی مدت خیلی داغ شود؛ برای جدا کردن آن از دستکش استفاده کنید.



[CT22023]

روشن کردن:
سوییچ روشن / خاموش 11 را فشار دهید.
خاموش کردن:
سوییچ روشن / خاموش 11 را رها کنید.

- همانطور که در شکل 1 نشان داده شده است، لوازم جانبی را در قسمت نگهدارنده ابزار 17 نصب / جایگزین کنید. توجه: نگه دارنده ابزار 1، یک آهنربای داخلی دارد بنابراین توصیه نمی‌شود پیچ گوشتهای دو طرفه را روی آن نصب کنید. این نوع پیچ گوشتهای نمی‌توانند به صورت ایمن روی نگهدارنده ابزار 17 نصب شوند زیرا مساحت ناحیه تماس انتهای پیچ گوشتهای با آهنربا بسیار کم است، حال آنکه انتهای پیچ گوشتهای می‌تواند آهنربا را از بین ببرد.
- برای استفاده از آچارهای بکس 23، ابتدا آداپتور 24 را نصب کنید (شکل 1 را مشاهده کنید).

ویژگی های طراحی ابزار شارژی

باتری

باتری ابزار برقی توسط یک سیستم ایمنی در برابر تخلیه شدید شارژ محافظت می‌شود. در صورتی که شارژ باتری به طور کامل تخلیه شود، ابزار برقی به صورت خودکار خاموش می‌گردد. توجه: وقتی سیستم محافظتی فعال شده است، سعی نکنید ابزار برقی را روشن کنید زیرا ممکن است باتری آن آسیب ببیند.

[CT21025، CT22024]

- بوش ثابت کننده 3 را عقب بیاورید و آن را در همان موقعیت نگه دارید (شکل 2.1-2.2 را ببینید).
- نصب / جایگزینی لوازم جانبی. توجه: از لوازم جانبی استفاده کنید که دارای شیار دایره ای در انتهای پایه خود هستند، استفاده از آنها ایمنی در تثبیت لوازم جانبی در نگهدارنده ابزار 2 را تضمین می‌کند.
- بوش ثابت کننده 3 را آزاد کنید.
- برای سری‌های پیچ گوشتهای کوتاه 18 (یا آداپتور 24)، از نگهدارنده آهنربا 20 برای نصب مطمئن آنها استفاده کنید (شکل 3 را مشاهده کنید).

محافظت از دما

سیستم محافظت دما در صورت وجود بار بیش از حد یا زمانی که دمای باتری به بیش از 70 درجه سانتی گراد می‌رسد، به طور خودکار ابزار شارژی را غیرفعال می‌کند. این سیستم محافظت، ابزار شارژی را در مقابل آسیب دیدن به دلیل عدم رعایت شرایط کارکرد ضمانت می‌کند.

نشانه‌های وضعیت شارژ باتری (شکل 4.2 را ببینید)

با فشار دادن دکمه 7، نشانگرهای 25، 26 و 27 وضعیت شارژ باتری را نشان می‌دهند (شکل 4.2 را مشاهده کنید).

- اگر نشانگرهای 25، 26 و 27 روشن شوند، شارژ باتری 100 درصد است؛
- اگر نشانگرهای 26 و 27 روشن شوند، شارژ باتری 50 درصد است؛
- و اگر نشانگر 27 روشن شود، شارژ باتری تخلیه شده است.

روند شارژ باتری ابزار شارژی

راه اندازی اولیه ابزار شارژی

ابزار شارژی با یک باتری با شارژ جزئی ارائه می‌شود. باتری پیش از اولین استفاده، باید به طور کامل شارژ شود (زمان توصیه شده برای شارژ اولیه 7 ساعت می‌باشد).

روند شارژ کردن (به شکل 4 مراجعه کنید)





چراغ قوه LED (جلو) (شکل 5.1 را ببینید)

وقتی دکمه روشن / خاموش فشار 11 داده شود، چراغ قوه LED جلو 1 به صورت خودکار روشن می‌شود که امکان ادامه کار در وضعیت روشنائی ضعیف را میسر می‌سازد.

- سوییچ معکوس 10 را در وسط قرار دهید.
- دوشاخه واحد برق 15 را به پریز 13 وصل کنید (شکل 4.1 را ببینید).
- واحد برق 15 را به کابل اصلی برق وصل کنید.

نمادهای مورد استفاده در این دفترچه راهنما



نمادهای زیر در این دفترچه راهنما استفاده شده است لطفاً معنای آن ها را به خاطر داشته باشید. تفسیر درست نمادها باعث استفاده صحیح و ایمن از ابزار شارژی می شود.

نماد	معنی
	توجه. مهم.
	اطلاعات مفید.
	از عینک ایمنی استفاده کنید.
	ابزار شارژی را به همراه زباله های خانگی دور نیندازید.



نماد	معنی
	پیچ گوشتی شارژی بخش های مشخص شده به رنگ خاکستری - دسته نرم (با سطح عایق)
	برچسب شماره سریال: CT ... - مدل؛ XX - تاریخ ساخت؛ XXXXXXX - شماره سریال.

کاربرد اختصاصی ابزار شارژی





بکس شارژی برای شل کردن و سفت کردن قطعات متصل شده بهم به کار می رود (انواع پیچ و مهره ها و گیره ها).
این ابزار های برقی همچنین امکان ایجاد سوراخ هایی با ابعاد کوچک در مواد مختلف (آهن، چوب، پلاستیک و) را میسر می سازند.

	همه قوانین و شرایط ایمنی را بخوانید.
	از عینک ایمنی استفاده کنید.

اجزای ابزار شارژی

	از ماسک ضد گرد و غبار استفاده کنید.
	زمان شارژ باتری.

- 1 چراغچه LED (جلو)
- 2 نگهدارنده ابزار (با بوش ثابت)
- 3 بوش فیکس کننده
- 4 تنظیم کننده گشتاور
- 5 بدنه
- 6 شاخص های حالت شارژ باتری
- 7 کلید کنترل حالت شارژ باتری
- 8 قفل کن دسته چرخشی
- 9 سوراخ های تهویه
- 10 کلید معکوس
- 11 کلید روشن / خاموش
- 12 دسته چرخشی
- 13 سوکت کانکتور منبع تغذیه
- 14 چراغچه LED (پشت)
- 15 آداپتور *
- 16 دکمه روشن / خاموش چراغ LED
- 17 نگهدارنده ابزار (با آهنربا)
- 18 سری پیچ گوشتی (یک طرفه، 25 میلی متر) *
- 19 سری پیچ گوشتی (دو طرفه، 50 میلی متر) *
- 20 نگهدارنده مغناطیسی *
- 21 سری پیچ گوشتی (یک طرفه، 50 میلی متر) *
- 22 سری مته (مبله شش گوش، "1/4 اینچ) *
- 23 آداپتور برای آچار بکس (شش گوش "1/4 اینچ تا مربع "1/4) *
- 24 آچار بکس *
- 25 شاخص (سبز)
- 26 نشانگر (زردرنگ)
- 27 شاخص (قرمز)

	جهت حرکت.
	جهت چرخش.
	قفل.
	قفل باز.

علامتی که تأیید می کند این محصول مطابق با شرایط اساسی دستورالعمل های اتحادیه اروپا و استانداردهای هماهنگ اتحادیه اروپا است.



است باعث انتقال برق به قسمتهای فلزی و لخت ابزار شده و باعث برق گرفتگی کاربر شود.

• هنگام دریل کاری با دریل ضربه ای از محافظ گوش استفاده کنید. در معرض صدای بلند قرار گرفتن ممکن است باعث از دست دادن شنوایی شود.

دستورالعمل های ایمنی حین کار با ابزار برقی/شارژی

• قطعه ای که روی آن کار می کنید باید بسته شده باشد. برای بستن قطعه کاری از دستگاه ها و کمکی های ثابت استفاده کنید، که بسیار امن تر از حالتی است که قطعه را با دست نگه می دارید.

• از آنجا که پنبه نسوز ممکن است سرطان زا باشد، مواد حاوی پنبه نسوز نباید مورد پردازش قرار گیرند.

• فقط زمانی می توانید ابزار برقی/شارژی را زمین بگذارید که تمامی قطعات آن کاملاً ثابت شده باشند. لوازم جانبی روی ابزار برقی/شارژی ممکن است در حین کار گیر کرده باشند که در این صورت کنترل ابزار برای شما مشکل می شود.

• برای پیدا کردن محل کابل های برق پنهان از تشخیص دهنده مناسب استفاده کنید. یا باید اطلاعات مربوطه را از واحد منبع تغذیه محلی کسب کنید. دریل کاری روی کابل های برق باعث آتش سوزی و برق گرفتگی خواهد شد. آسیب زدن به لوله گاز باعث انفجار خواهد شد. اگر به لوله های آب آسیب وارد شود، به اموال آسیب وارد می شود.

• در صورتی که یکی از لوازم جانبی نصب شده روی ابزار گیر کند، باید خونسرد باشید و ابزار برقی/شارژی را خاموش کنید. در این حالت ابزار برقی/شارژی گشتاور واکنشی بسیار بالایی تولید می کند که منجر به بازگشت ضربه شدیدی می شود. لوازم جانبی نصب شده روی ابزار برقی/شارژی در شرایط زیر احتمال گیر کردن دارند، برای مثال: در شرایط پرباری ابزار برقی/شارژی با کج شدن وسیله جانبی نصب شده روی ابزار حین کار.

• اگر کابل های پنهان با سیم های برق خود ابزار برقی/شارژی در حین کار بریده شوند، شما باید برای کار با وسیله آن را از قسمت عایق بندی شده نگه دارید. اگر ابزار برقی/شارژی در تماس با سیم برق قرار گیرد، قسمت های فلزی روی ابزار برقی/شارژی الکتروسیسته را منتقل کرده و ممکن است باعث برق گرفتگی کاربر شوند.

• در حین کار باید ابزار را با دست های خود نگه دارید.

• در هنگام استفاده و کار با ابزار، می توانید فقط سوییچ وضعیت دسته اصلی را به جای دیگر قطعات نگه دارید.

• از متوقف کردن موتور ابزار برقی/شارژی بعد از بارگیری خودداری کنید.

• هرگز هنگامی که موتور روشن است، قطعات یا اجزای ابزار را جدا نکنید.

• از لوازم جانبی بدون عیب استفاده کنید - این کار استفاده از ابزار برقی/شارژی را راحت تر می کند.

• ایجاد تغییرات در طراحی مته دریل و استفاده از مداخل ها و لوازم جدا شدنی که برای این محصول طراحی نشده است، اکیدا ممنوع است.

• هنگام استفاده از ابزار فشار اضافی به دستگاه وارد نکنید- این کار باعث گیر کردن دریل و تحمیل بار اضافی بر موتور می شود.

• اجازه ندهید دریل در داخل ماده مورد نظر گیر کند. در صورت بروز چنین شرایطی سعی در آزاد کردن موتور با استفاده از موتور ابزار برقی/شارژی نکنید. این کار وسیله را از کار خواهد انداخت.

• خارج کردن مته هایی را در ماده گیر کرده اند با استفاده از چکش یا سایر وسایل اکیدا ممنوع است- خرده های فلز ممکن است هم به کاربر و هم به افراد نزدیک آسیب برسانند.

• در صورت استفاده طولانی مدت از گرم شدن بیش از حد ابزار برقی/شارژی خودداری کنید.

• ابزارهای برقی را تمیز و تیز نگه دارید. ابزارهای برقی که به صورت صحیح نگهداری می شوند و لبه های آن تیز است، کمتر گیر می کنند و قابل کنترل تر هستند.

• از ابزار برقی/شارژی، لوازم جانبی و بیت ابزار و غیره مطابق با این دستورالعمل و با توجه به شرایط کاری و نوع کار استفاده کنید. استفاده از ابزار در انجام کارهایی که با کاربری ابزار تناسب ندارد، می تواند خطرناک باشد.

• دستگیره ها و سطوح جانبی را خشک، تمیز و عاری از هر گونه روغن و چربی نگه دارید. دستگیره ها و سطوح جاذب لغزنده مانع کارکردن ایمن و کنترل ابزار در موقعیت های غیر قابل پیش بینی می شوند.

• توجه داشته باشید که هنگامی که با یک ابزار برقی/شارژی کار می کنید، دسته کمکی را به صورت صحیح نگه دارید، که به شما امکان کنترل بهتر ابزار را می دهد. بنابراین، درست نگه داشتن وسیله می تواند خطر حادثه و آسیب را کمتر کند.

مراقبت و استفاده از باتری ابزار

هشدار! تمامی هشدارهای امنیتی و دستورالعمل ها را مطالعه کنید.



• باتری را فقط با استفاده شارژر تعبیه شده همراه محصول شارژر کنید. شارژی که برای شارژ یک نوع پک باتری مناسب است، در صورتی که برای شارژ پک های دیگر مورد استفاده قرار گیرد، ممکن است باعث آتش سوزی شود.

• شارژر باتری را در مقابل باران و رطوبت حفظ کنید. نفوذ آب به داخل شارژر باتری خطر برق گرفتگی را افزایش می دهد.

• باتری های دیگر را شارژ نکنید. شارژر باتری فقط برای شارژ باتری های دارای یون لیتیم در محدوده ولتاژی فهرست شده مناسب است. هرگونه استفاده دیگر باعث آتش گرفتگی و انفجار خواهد شد.

• شارژر باتری را تمیز نگه دارید. آلودگی ممکن است خطر برق گرفتگی به دنبال داشته باشد.

• شارژر باتری، کابل و دو شاخه را هر بار قبل از استفاده چک کنید. اگر تشخیص دادید که شارژر معیوب است، از آن استفاده نکنید. خودتان شارژر باتری را باز نکنید و آن را جهت تعمیر فقط به پرسنل واجد شرایط که از قطعات یدکی اصلی استفاده می کنند، بسپارید. شارژرها، کابل ها و دو شاخه های آسیب دیده باعث افزایش خطر برق گرفتگی می شوند.

• هرگز از شارژر باتری روی سطوح قابل اشتعال (مثل کاغذ، پارچه و غیره) یا در محیط های قابل احتراق استفاده نکنید. خطر آتش سوزی به دلیل گرم شدن شارژر در هنگام شارژ وجود دارد.

سرویس

• ابزار برقی/شارژی را توسط تعمیرکار دارای صلاحیت که فقط از قطعات تعویضی اصلی استفاده می کند، سرویس کنید. این کار ایمنی و نگهداری درست وسیله را تضمین می کند.

• برای رويل کار و تعویض لوازم جانبی از دستورالعمل ها پیروی کنید.

هشدارهای ویژه ایمنی

• در هنگام کار کردن در مواردی که لوازم برش ممکن است با سیم های پنهان یا سیم های خود تماس داشته باشند، ابزار برقی/شارژی را از قسمت های عایق بندی شده آن نگه دارید. تماس لوازم برقی با سیم "لخت" ممکن

واژه "ابزار برقی" در هشدارها به ابزار برقی (سیم) متصل به برق شهری یا ابزار برقی (بی سیم) باتری خور اشاره می کند.

امنیت منطقه کاری

- از شروع برنامه ریزی نشده اجتناب کنید. قبل از اتصال وسیله برقی به منبع تغذیه یا باتری یا هنگام برداشتن و حمل ابزار، مطمئن شوید که سوییچ در وضعیت خاموش قرار گرفته است. حمل ابزارهای برقی/شارژی در حالی که انگشت شما روی سوییچ است یا به برق زدن وسایل برقی در حالی که روی وضعیت روشن قرار دارند، حادثه ساز است.

- هر گونه کلید تنظیم یا آچار را قبل از روشن کردن وسیله برقی/شارژی جدا کنید. اگر آچار یا کلید تنظیم در هنگام روشن شدن دستگاه متصل به دستگاه باقی بماند، باعث وارد آمدن آسیب به فرد می شود.
- هرگز خود را در هنگام استفاده از دستگاه خم نکنید یا نکشید. همیشه پاها را به صورت مناسب و متعادل نگه دارید. این کار باعث کنترل بهتر ابزار برقی/شارژی در موقعیت های غیر قابل پیش بینی می شود.

- لباس مناسب بپوشید. از پوشیدن لباس گشاد یا جواهرات خودداری کنید. موها، لباس و دستکش های خود را از قسمت های در حال حرکت دور نگه دارید. لباس گشاد، جواهرات یا موی بلند ممکن است در بین اجزای در حال حرکت گیر کنند.

- اگر دستگاه ها طوری ارائه شده اند که قابل اتصال به سیستم غبارگیر و امکانات جمع شونده هستند، مطمئن شوید که این تجهیزات به صورت صحیح، متصل و مورد استفاده قرار گیرند. استفاده از سیستم غبارگیر خطرات مربوط به وجود گرد و غبار را کاهش می دهد.
- اجازه ندهید آشنایی ناشی از استفاده مکرر از دستگاه باعث اعتماد به نفس کاذب در شما و نادیده گرفتن اصول ایمنی شود. یک اقدام از روی بی دقتی می تواند باعث آسیب جدی در کسری از ثانیه شود.

- **هشدار!** ابزارهای برقی/شارژی می توانند در حین کار میدان الکترومغناطیسی تولید کنند. این میدان ممکن است تحت شرایط خاصی با برخی پروتزهای پزشکی فعال یا منفعل تداخل ایجاد کند. برای کاهش خطرات جدی و کشنده، توصیه می کنیم افراد دارای پروتزهای پزشکی قبل از کار با دستگاه با پزشک خود و تولیدکننده پروتز مشورت کنند.

استفاده از ابزار برقی/شارژی و مراقبت

- افراد دارای استعداد ذهنی و روانی پایین مثل کودکان در صورتی که تحت نظارت یا آموزش لازم توسط افرادی که مسئول ایمنی آنها هستند نباشند، نمی توانند با این ابزار کار کنند.

- به ابزار برقی/شارژی فشار وارد نکنید. از ابزار برقی/شارژی مناسب با نوع کاربری مورد نظر استفاده کنید. ابزار مناسب کار را بهتر و ایمن تر و با سرعتی که برای آن طراحی شده است، انجام می دهد.

- اگر با سوییچ روشن و خاموش نمی توانید ابزار را خاموش یا روشن کنید، هرگز از ابزار استفاده نکنید. هر ابزاری را که نتوانید به وسیله سوییچ کنترل کنید، خطرناک است و باید تعمیر شود.

- قبل از هر گونه تنظیمات، تغییر در لوازم جانبی یا جمع کردن وسیله، دو شاخه ابزار برقی/شارژی را از منبع تغذیه و/یا یک باتری جدا کنید. چنین اقدامات ایمنی خطر روشن شدن دستگاه به صورت تصادفی را کاهش می دهند.

- ابزارهای برقی/شارژی که از آنها استفاده نمی کنید، دور از دسترس کودکان قرار دهید و اجازه ندهید افراد نا آشنا با ابزارهای برقی/شارژی یا دستورات عملیاتی آن با این ابزارها کار کنند. ابزارهای برقی/شارژی در دست افراد آموزش ندیده خطرناک هستند.

- از ابزار برقی/شارژی خوب نگهداری کنید. هر گونه عدم توازن یا اتصال قطعات متحرک، شکستگی قطعات و دیگر شرایطی را که ممکن است عملکرد ابزار برقی/شارژی را تحت تاثیر قرار دهد، بررسی کنید. در صورت آسیب دیدگی، ابزار برقی/شارژی را قبل از استفاده تعمیر کنید. بسیاری از حوادث به دلیل نگهداری ضعیف ابزارهای برقی/شارژی اتفاق می افتند.

- محل کار را تمیز و روشن نگه دارید. محیط های کاری به هم ریخته و تاریک حادثه ساز هستند.

- ابزارهای برقی را در محیط های قابل انفجار، مثلاً در حضور مایعات، گازها یا غبارهای قابل اشتعال راه اندازی نکنید. ابزارهای برقی/شارژی جرقه هایی تولید می کنند که ممکن است باعث آتش گرفتن غبارها یا گازها شوند.

- وقتی با این ابزار کار می کنید، از کودکان و تماشاگران بخواهید دور بایستند. عواملی که حواس شما را پرت می کنند، ممکن است باعث از دست دادن کنترل شما در هنگام کار شوند.

نکات امنیتی مربوط به برق

- دوشاخه ابزار برقی/شارژی باید با پریز مطابقت داشته باشد. هرگز دوشاخه را به هیچ صورت تغییر ندهید. هرگز از دوشاخه های آداپتور برای ابزارهای برقی/شارژی که متصل به زمین هستند، استفاده نکنید. دوشاخه های تغییر داده شده و پریزهای متناسب با دوشاخه خطر برق گرفتگی را کاهش می دهند.

- از تماس بدنی با سطوح متصل به زمین مثل لوله ها، رادیاتورها، گاز و یخچال اجتناب کنید. اگر بدن شما با زمین اتصال پیدا کند، خطر برق گرفتگی افزایش می یابد.

- ابزارهای برقی/شارژی را در معرض باران یا در محیط های مرطوب و خیس قرار ندهید. آبی که به داخل ابزار برقی/شارژی نفوذ می کند، خطر برق گرفتگی را افزایش می دهد.

- از سیم استفاده نامناسب نکنید. هرگز از کابل برای حمل، کشیدن، یا از پریز جدا کردن ابزار استفاده نکنید. کابل را از حرارت، روغن، لبه های تیز یا اجسام دارای حرکت، دور نگه دارید. کابل های خراب یا کابل هایی که در جایی گیر کرده اند، باعث افزایش خطر برق گرفتگی می شوند.

- وقتی از ابزار در محیط بیرون استفاده می کنید، از کابل اضافی مخصوص محیط بیرون استفاده کنید. استفاده از کابل مخصوص محیط بیرون خطر برق گرفتگی را کاهش می دهد.

- اگر مجبور هستید از ابزار در محیط مرطوب استفاده کنید، حتماً از کلید محافظ جان (RCD) منبع تغذیه حفاظت شده استفاده کنید. استفاده از RCD خطر برق گرفتگی را کاهش می دهد. توجه! به جای واژه "کلید محافظ جان (RCD)" ممکن است از واژه های "قطع کننده مدار زمین مدار شکن (GFCI)" یا "قطع کننده مدار زمین نشن شکن (ELCB)" استفاده شود.



- هشدار! هرگز سطوح فلزی داخل جعبه دنده، محافظ و غیره را لمس نکنید، زیرا لمس کردن سطوح فلزی ممکن است با امواج الکترومغناطیسی تداخل ایجاد کند و در نتیجه موجب حادثه و جراحت شود.

ایمنی فردی

- هوشیار باشید، همیشه مراقب آنچه انجام می دهید باشید و از عقل سلیم در حین کار بهره ببرید. هرگز زمانی که خسته هستید یا تحت تاثیر دارو، الکل یا درمان هستید از ابزار برقی/شارژی استفاده نکنید. یک لحظه بی توجهی در هنگام کار با ابزارهای برقی/شارژی ممکن است منجر به آسیب جدی در فرد شود.

- از تجهیزات حفاظت فردی استفاده کنید. همیشه از محافظ چشم استفاده کنید. تجهیزات حفاظتی مثل ماسک ضد غبار، کفش ایمنی ضد لغزش، کلاه ایمنی یا محافظ گوش که در شرایط مناسبی استفاده شوند خطر آسیب های فردی را کاهش می دهند.

مشخصات ابزار شارژی

CT22025	CT22024	CT22023	بیج گوستی شارژی	
به صفحه 8 مراجعه کنید			کد ابزار شارژی	
3,6	3,6	3,6	[ولت]	ولتاژ اسمی
200	200	200	[دور در دقیقه]	سرعت بدون بار
Li-Ion	Li-Ion	Li-Ion		نوع باتری
180	210	180	[ساعت]	زمان شارژ باتری
1,3	1,5	1,3	[آمپر ساعت]	ظرفیت باتری
3	3,5	3	[نیوتن متر]	حداکثر گشتاور
8+1	6+1	—		تعداد مراحل گشتاور چرخش
6,35 1/4" 	6,35 1/4" 	6,35 1/4" 	[میلی متر] [اینچ]	ظرفیت کارگیزی ابزار
خروجی دریل:				
3 1/8"	3 1/8"	3 1/8"	[میلی متر] [اینچ]	- فولاد
5 13/64"	5 13/64"	5 13/64"	[میلی متر] [اینچ]	- چوب
4 5/32"	4 5/32"	4 5/32"	[میلی متر] [اینچ]	حداکثر قطر پیچ
0,42 0,93	0,45 0,99	0,39 0,86	[کیلوگرم] [پوند]	وزن
—	—	—	[دسی بل (آمپر)]	فشار صدا
—	—	—	[دسی بل (آمپر)]	توان اکوستیک
—	—	—	[متر/مجدور ثانیه]	لرزش سنگین

Wu Cunzhen

Wu Cunzhen

مدیر عامل

Merit Link International AG
Stabio, Switzerland, 02.03.2020

اطلاعات نويز

همیشه در صورتی که فشار صدا بیش از 85 dB(A) است، از تجهیزات محافظت از گوش استفاده کنید.



هشدار- برای کاهش خطر آسیب، کاربر باید دستورالعمل های زیر را مطالعه کند!



قوانین ایمنی عمومی

هشدار تمامی هشدارهای ایمنی، تصاویر و مشخصات مربوط به این ابزار برقی شارژی را مطالعه کنید. عدم رعایت هشدارها و دستورالعمل ها ممکن است منجر به برق گرفتگی، آتش سوزی و/ یا آسیب جدی شود.



تمامی هشدارها و دستورالعمل ها را برای مراجعات بعدی نگهداری کنید.

CE اعلامیه تطابق

با مسئولیت خود اعلام می کنیم محصول توضیح داده شده در "مشخصات ابزار شارژی" با شرایط مربوط به دستورالعمل های 2006/42/EC، از جمله اصلاحات آن ها مطابقت داشته و از استانداردهای زیر تبعیت می کند:

EN 62841-1:2015
EN 62841-2-2:2014
EN 55014-1:2017
EN 55014-2:2015

فارسی



Merit Link International AG
P.O. Box 641, CH-6855 Stabio
Switzerland
www.meritlink.com