





**teXet**

Bringing the Best Together



**Руководство по эксплуатации**  
Пайдалану бойынша нұсқаулық



**TM-D429**

Мобильный телефон  
Ұтқыр телефон





## Содержание

1	Общая информация.....	4
2	Характеристики модели.....	5
3	Комплектность.....	5
4	Внешний вид телефона.....	6
4.1	Установка SIM-карт.....	8
4.2	Установка карты памяти.....	10
4.3	Установка аккумуляторной батареи.....	11
4.4	Зарядка аккумуляторной батареи.....	11
5	Основные функции устройства.....	13
6	Основное меню устройства.....	17
6.1	Контакты.....	17
6.2	Сообщения.....	19
6.3	Вызовы.....	21
6.4	Часы.....	22
6.5	Календарь.....	23
6.6	Мультимедиа.....	23
6.7	Радио.....	25
6.8	PowerBank.....	26
6.9	Фонарик.....	27
6.10	Диктофон.....	27
6.11	Файлы.....	27
6.12	Инструменты.....	29
6.13	Настройки.....	30
7	Возможные неисправности и методы их устранения.....	35
8	Указания по эксплуатации.....	38
8.1	Правила пользования зарядным устройством и аккумуляторами.....	38





8.2 Правила пользования телефонным аппаратом....	41
9 Условия транспортировки и хранения.....	47
Пайдаланушының қысқа басшылығы .....	47
Техникалық сипаттамалар .....	48
Жиынтықтылық.....	48







## 1 Общая информация

Благодарим за то, что вы выбрали мобильный телефон торговой марки teXet. Использование последних технологических разработок и приверженность высоким стандартам позволяют предложить вам качественное устройство по доступной цене.

Телефон teXet TM-D429 позволяет использовать две SIM-карты одновременно. Вы можете использовать SIM-карты с различными номерами от различных поставщиков услуг мобильной связи. Обратите внимание, что устройство оборудовано одним радиомодулем. Поэтому, если вы совершаете звонок или отправляете/принимаете сообщение с одной из SIM-карт, вторая SIM будет недоступна.



Данное Руководство содержит информацию о технических характеристиках устройства, элементах управления, перечень мер безопасности. Игнорирование описанных мер предосторожности может привести к повреждению устройства, сбоям в его работе или к выходу его из строя. Актуальную документацию по вашему устройству вы всегда можете найти на сайте [teXet.ru](http://texet.ru) в разделе «Загрузки» - <http://texet.ru/support/files/>



TeXet TM-D429 - это мобильный телефон (абонентская радиостанция), предназначенный для работы в качестве оконечного абонентского устройства в сетях стандарта GSM 850/900/1800/1900.

Внешний вид изделия и внутреннего программного обеспечения могут отличаться от изображенных на рисунках, поскольку все иллюстрации даны на основе прототипов наших моделей.

## 2 Характеристики модели

- Две активные SIM-карты
- GSM: 850/900/1800/1900
- IP54
- Полноразмерный USB-порт для зарядки внешних устройств
- SMS
- Дисплей: 1.77" цветной ЖК, 128x160 пикс.
- Виброзвонок
- Встроенный аудио/видеоплеер
- FM-радио: 87.5-108.0 МГц
- Слот расширения: до 32 Гб
- Аккумулятор: литий-ионный 1500 мАч
- Разъем для наушников 3.5 мм
- Светодиодный фонарик
- Размеры: 109×51×20 мм
- Масса: 104 г

## 3 Комплектность

1. Мобильный телефон.....1шт.
2. Аккумуляторная батарея.....1шт.
3. Зарядное устройство.....1шт.
4. Руководство по эксплуатации.....1экз.
5. Гарантийный талон.....1экз.

Рекомендуется использовать с устройством только те аксессуары, которые входят в комплект поставки. Аксессуары, не входящие в комплект поставки, могут быть несовместимы с данным устройством.

**Примечание:** Изготовитель устройства оставляет за собой право изменять комплектацию в том случае, если это не препятствует использованию изделия по основному назначению.

#### 4 Внешний вид телефона

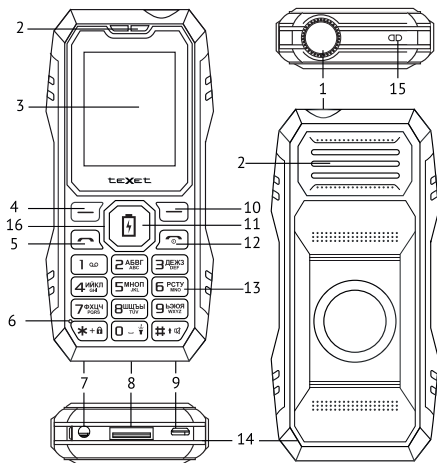

### Клавиши, индикаторы и разъемы









1	Светодиодный фонарик	12	Клавиша «Отмена»: • при длительном нажатии приводит к включению или выключению телефона; • в процессе вызова позволяет отклонить входящий; • во время разговора завершает вызов; • завершает протекающие процессы (например, прерывает набор SMS, работу плеера и т.п.)
2	Динамик		
3	Дисплей		
4	Левая функциональная клавиша		
5	Клавиша «Вызов» SIM1/SIM2		
6	Микрофон		
7	Разъем для наушников		
8	USB разъем		
9	microUSB разъем		
10	Правая функциональная клавиша	13	Цифровые и функциональные клавиши 0-9 для набора номера.
11	Кнопка «OK»/«Powerbank» Длительное нажатие приводит к переходу в режим управления функцией внешнего аккумулятора.	14	Выемка в корпусе для снятия крышки батареи
		15	Отверстие для шнура
		16	Навигационная панель

### СЫРТҚЫ ТҮРІ - KAZ

1	Жарықдиодты шам	8	USB қосқышы
2	Динамикалық	9	Микро-USB
3	Дисплей	10	Функцияның оң пернесі
4	Функцияның сол жақ пернесі	11	Меңзер

5	Қоңырау шалу пернесін SIM1 / SIM2	12	Негізгі «Болдырмау»
6	Микрофон	13	Сандық және функционалдық пернелер 0-9
7	Құлаққап ұяшығы	14	Батарея қақпағын алу үшін тұрғын үй Ұяның
		15	Бау тесігі
		16	Навигация жолағы

### Значение символов на экране телефона

Значок	Описание	Значок	Описание
	сигнал сети отсутствует		включен беззвучный режим
	индикатор низкого заряда батареи		включен вибро-режим
	включен будильник		Внешний аккумулятор активирован
	новое сообщение		
	карта памяти вставлена		новый пропущенный вызов

## 4.1 Установка SIM-карт

Телефон teXet TM-D429 позволяет использовать две SIM-карты. Вы можете использовать SIM-карты с различными номерами от различных поставщиков услуг мобильной связи.



### **ВНИМАНИЕ!**

Устройство оборудовано одним радиомодулем. Поэтому если вы совершаете звонок или отправляете/принимаете SMS с одной из SIM, то вторая будет недоступна.



Перед началом установки SIM-карты убедитесь, что устройство выключено. Если устройство включено, для его выключения зажмите и удерживайте клавишу «Отмена» (12 на схеме устройства).



**ВНИМАНИЕ!**

Не вставляйте карту памяти в разъем для SIM-карты.

Чтобы установить SIM-карты в любой из двух слотов, произведите следующие действия:

- снимите заднюю крышку с помощью выемки для снятия крышки (14 на схеме устройства) и извлеките аккумуляторную батарею;
- вставьте SIM1 (логотипом оператора вверх) и SIM2 (логотипом оператора вверх) в соответствующие слоты, как показано на рисунке;
- установите батарею и закройте корпус устройства.

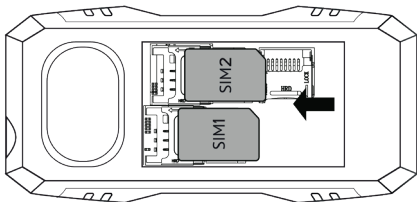

## 4.2 Установка карты памяти

Мобильный телефон TM-D429 имеет слот для карты памяти формата microSD и поддерживает карты памяти емкостью до 32 Гб.

Чтобы установить карту произведите следующие действия:

- снимите заднюю крышку с помощью выемки для снятия крышки;
- вставьте карту памяти в слот, расположенный под слотом SIM2, логотипом к себе, направив контакты внутрь слота;
- установите батарею и закройте корпус устройства.



### ВНИМАНИЕ!

Не вставляйте карту под наклоном, это может привести к повреждению контактов.

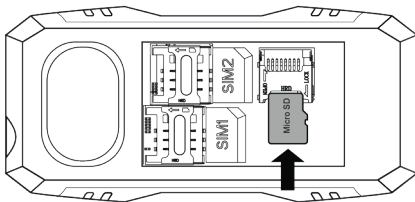

### 4.3 Установка аккумуляторной батареи

#### **⚠ ВНИМАНИЕ!**

Перед установкой и извлечением аккумуляторной батареи необходимо отсоединить зарядное устройство. В противном случае возможно повреждение телефона.

Для правильной установки батареи стоит разместить ее контактами вниз и логотипом teXet к себе. В том случае, если логотип перевернут или вы видите информационные обозначения, вы устанавливаете батарею неверно и существует риск повредить контакты. После правильного размещения батареи закройте крышку.

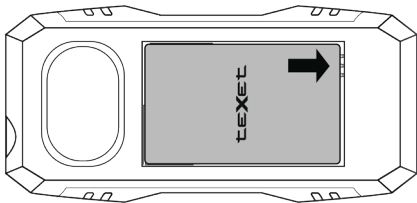

### 4.4 Зарядка аккумуляторной батареи

Перед зарядкой аккумуляторной батареи прочитайте раздел «Указания по эксплуатации».



Перед первым использованием устройства рекомендуется произвести полную зарядку аккумуляторной батареи. Подключите адаптер питания к сети и вставьте microUSB штекер в соответствующий разъем (9 на схеме устройства). Во время зарядки значок питания на экране устройства активируется, что будет свидетельствовать об успешном начале процесса зарядки. Не отсоединяйте устройство до тех пор, пока батарея не зарядится полностью.

В момент полной зарядки аккумулятора значок питания на экране устройства будет полностью заполнен, а анимация, свидетельствующая о процессе зарядки, будет приостановлена.



#### **ВНИМАНИЕ!**

Неправильное подключение зарядного устройства может привести к серьезному повреждению телефона. Гарантия не распространяется на какие-либо повреждения, возникшие в результате неправильного использования устройства и сопутствующих аксессуаров.

**Примечание:** Чтобы сохранить длительную работоспособность аккумуляторной батареи и продлить срок ее службы, следуйте нижеописанным инструкциям:

- не производите зарядку устройства при высокой температуре.
- не производите подзарядку устройства постоянно, вы можете сделать это в тот момент, когда на дис-





плее появится сообщение о низком уровне заряда.

- если вы не используете устройство длительное время, подзаряжайте аккумулятор не менее одного раза в месяц, не дожидаясь момента полной разрядки.

В целях экономии электроэнергии отключайте зарядное устройство, если оно не используется. Зарядное устройство не оснащено персональным выключателем питания, поэтому его нужно отсоединять вручную, чтобы прервать процесс зарядки телефона.



#### **ВНИМАНИЕ!**

Используйте только зарядные устройства и кабели, одобренные компанией ООО «ТЕКСЕТ ИМПЕКС». Использование несовместимых зарядных устройств и кабелей может привести к взрыву аккумулятора или повреждению устройства.

## 5 Основные функции устройства

Перед включением телефона внимательно прочитайте раздел «Указания по эксплуатации».

<b>Узнать информацию о телефоне</b>	«Меню» - «Настройки» - «О телефоне».
<b>Включить телефон</b>	Нажмите и удерживайте клавишу <b>«Отмена»</b> в течение 5 секунд. После этого произойдет включение устройства, о чем можно будет судить по появлению заставки. Загрузка устройства произойдет за несколько секунд.





<b>Выключить телефон</b>	<p>Нажмите и удерживайте клавишу <b>«Отмена»</b>, выберите пункт <b>«Выключение»</b> после чего аппарат автоматически отключится через некоторое время.</p> <p><b>Примечание:</b> в случае низкой зарядки аккумулятора устройство может быть отключено автоматически после уведомления пользователя о существующей проблеме. При этом все несохраненные данные могут быть утеряны. Во избежание потери данных заблаговременно сохраните открытые документы, закройте все активные приложения и подключите телефон к источнику питания.</p>
<b>Перезагрузить телефон</b>	<p>Нажмите и удерживайте клавишу <b>«Отмена»</b>, выберите пункт <b>«Перезагрузка»</b>.</p>
<b>Включить авиарежим</b>	<p>Нажмите и удерживайте клавишу <b>«Отмена»</b>, выберите пункт <b>«В самолете»</b>.</p>
<b>Заблокировать / разблокировать телефон</b>	<p>Два способа:</p> <ol style="list-style-type: none"><li>1) нажмите на левую функциональную клавишу (4 на схеме устройства), а затем на клавишу <b>*</b>;</li><li>2) нажмите и удерживайте клавишу <b>*</b>.</li></ol>



<p><b>Набрать номер и осуществить вызов</b></p>	<p>Два способа:          1) воспользоваться меню <b>«Контакты»</b>;          2) осуществить ввод нужного номера вручную при помощи цифровой клавиатуры (13 на схеме устройства) при нахождении на главном экране. Для совершения вызова нажмите клавишу <b>«Вызов»</b> (5 на схеме устройства).</p>
<p><b>Завершить вызов</b></p>	<p>Во время звонка вызов завершается клавишей <b>«Отмена»</b>.</p>
<p><b>Принять входящий вызов</b></p>	<p>Для того чтобы принять входящий вызов, нажмите клавишу <b>«Вызов»</b>.</p>
<p><b>Отклонить вызов</b></p>	<p>Во время входящего звонка вы можете отключить звуковой сигнал центральной кнопкой ОК и отклонить вызов, нажав клавишу <b>«Отмена»</b>.</p>
<p><b>Быстрый переход к разделу «Контакты» с главного экрана</b></p>	<p>Нажмите правую функциональную клавишу (10 на схеме устройства).</p>
<p><b>Быстрый переход к разделу «Вызовы» с главного экрана</b></p>	<p>Нажмите клавишу <b>«Вызов»</b> (5 на схеме устройства).</p>

<b>Быстрое переключение профилей</b>	Нажмите и удерживайте клавишу #.
<b>Быстрое включение/выключение фонарика</b>	Нажмите и удерживайте клавишу 0.
<b>Открыть быстрое меню</b>	Нажмите и удерживайте клавишу «Отмена». В быстром меню вы можете выключить телефон, перезакрутить, заблокировать, изменить звуковой профиль.
<b>Быстрое включение/выключение PowerBank</b>	Нажмите и удерживайте центральную кнопку ОК.

**⚠ ВНИМАНИЕ!**

В некоторых случаях (особенно при нахождении в роуминге) набор номеров в формате 8-код оператора-номер абонента может быть недоступен. Поэтому для совершения вызовов на территории России мы рекомендуем использовать набор номера в формате +7-XXX-XXX-XX-XX. Все исходящие вызовы операторов сотовой связи, действующих на территории Республики Беларусь, рекомендуем совершать так же в международном формате: +375-XX-XXX-XX-XX. В ином случае производитель не гарантирует корректность совершения вызова. В случае проблем советуем обращаться к оператору связи.





## 6 Основное меню устройства

Чтобы перейти в основное меню устройства, нажмите левую функциональную клавишу.

Основное меню состоит из следующих разделов: Контакты, Сообщения, Вызовы, Часы, Календарь, Мультимедиа, Радио, PowerBank, Фонарик, Диктофон, Файлы, Инструменты, Настройки.

### 6.1 Контакты



Данный раздел позволяет сохранить до 1000 контактов в памяти телефона; количество контактов, которые можно сохранить на SIM-карте, зависит от мобильного оператора.

Находясь на главном экране, нажмите правую функциональную клавишу (10 на схеме устройства) для быстрого перехода к меню **«Контакты»**.

<b>Осуществление вызова</b>	Перейдите в «Контакты» - выберите контакт и нажмите клавишу «Вызов». Если у вас установлены две SIM-карты, в открывшемся меню выберите с какой именно SIM вы планируете осуществить звонок.
<b>Создание контакта</b>	«Контакты» - «Опции» - «Добавить». Введите имя и номер телефона.
<b>Добавить фото к контакту</b>	«Контакты» - перейдите к нужному контакту - нажмите центральную





	кнопку ОК - «Опции» - «Редактировать» - «Ред. иконку» - «Выбрать» - перейдите к нужному изображению - «Выбор» - «Сохранить».
<b>Присвоение контакта группе</b>	«Контакты» - перейдите к нужному контакту - нажмите центральную кнопку ОК - «Опции» - «Редактировать» - перейдите у строке со значком  - выберите любую из групп - «Сохранить».
<b>Установить мелодию на контакт</b>	«Контакты» - перейдите к нужному контакту - нажмите центральную кнопку ОК - «Опции» - «Редактировать» - перейдите к строке со значком  - нажмите центральную кнопку ОК - перейдите к нужному файлу - «Выбор» - «Сохранить».
<b>Импорт контактов с карты памяти в память телефона</b>	«Контакты» - «Опции» - «Импорт/экспорт» - «Импорт контактов» - выберите файл или несколько файлов с расширением .csv - «Выбор».
<b>Экспорт контактов из телефонной книги на карту памяти</b>	«Контакты» - «Опции» - «Импорт/экспорт» - «Экспорт контактов» - выберите контакт или несколько контактов - «Опции» - «ОК» - перейдите к папке на карте памяти, в которую вы хотите сохранить





	контакты - «Выбор». Контакты будут экспортированы в файл с расширением .csv, который может быть в дальнейшем импортирован на другие устройства.
<b>Вызвать контакт длительным нажатием цифровой клавиши на главном экране</b>	«Контакты» - «Опции» - «Дополнительно» - «Быстрый набор» - выберите нужную клавишу - «Опции» - «Редактировать» - введите номер вручную или нажмите «Контакты» и выберите контакт - «ОК».

## 6.2 Сообщения

Вы можете сохранить до 500 SMS-сообщений в памяти мобильного телефона. Количество сообщений, которые можно сохранить на SIM-карте, зависит от мобильного оператора.

<b>Создать SMS</b>	«Сообщения» - «Написать». В верхнем поле введите номер или выберите контакт, которому хотите отправить SMS. В поле ниже введите текст SMS. Нажмите центральную кнопку ОК для отправки.
<b>Изменить язык</b>	Нажмите кнопку #.





<b>Включить уведомление о доставке сообщения</b>	«Сообщения» - «Настройки SMS» - «Отчет о доставке» - коротким нажатием центральной кнопки ОК установите галочку напротив опции.
<b>Ввести текст SMS</b>	Для ввода буквы нажмите соответствующую ей цифровую клавишу один или несколько раз. Например, чтобы ввести слово «дом», нажмите клавишу 3 один раз, клавишу 5 три раза, затем клавишу 0 один раз. Для вставки пробела нажмите клавишу 0 один раз. Для удаления предыдущего символа нажмите правую функциональную клавишу. Для вставки символа нажмите кнопку *.
<b>Импортировать SMS из файла в формате .txt</b>	«Сообщения» - «Настройки SMS» - «Импорт SMS» - нажмите центральную кнопку ОК - выберите файл с SMS для импорта - «ОК».
<b>Экспортировать SMS в файл с формате .txt</b>	«Сообщения» - «Настройки» - «Экспорт SMS». Чтобы выбрать группы сообщений, которые хотите экспортировать, перейдите к строке «Группы для экспорта» и нажмите центральную кнопку ОК. Чтобы выбрать папку, в которую вы хотите экспортировать файл с SMS, перейдите к строке «Путь» - нажмите центральную кнопку ОК.





	После того как вы завершили все настройки и готовы экспортировать SMS, нажмите «ОК».
<b>Задать номер голосовой почты</b>	«Сообщения» - «Голосовая почта» - «Номер линии» - «Ред.» - введите номер, предоставленный оператором - «ОК».

### 6.3 Вызовы

Раздел содержит всю информацию о вызовах для SIM1 и SIM2. Находясь на главном экране, нажмите клавишу «Вызов» для быстрого перехода к меню «**Вызовы**».

<b>Сохранить контакт из раздела «Вызовы»</b>	Перейдите к номеру, который нужно сохранить, нажмите «Опции» - «Добавить» - выберите «Новый контакт» или «Обновить контакт».
<b>Добавить звонившего в черный список</b>	Перейдите к номеру, который нужно сохранить, нажмите «Опции» - «Добавить в черный список».
<b>Включить запись разговора</b>	Во время совершения вызова нажмите клавишу «Меню» для выбора опций. Выберите опцию «Запись» и нажмите клавишу «ОК». <b>Примечание:</b> убедитесь в наличии в телефоне карты памяти. Запись будет автоматически сохранена на нее.



## 6.4 Часы

В разделе «Часы» содержатся следующие пункты: Будильник, Секундомер и Таймер.

<b>Установить будильник</b>	«Часы» - «Будильник» - выберите будильник - «Вкл.» - нажмите центральную кнопку ОК - измените название, время, сигнал, режим повтора. Нажмите ОК.
<b>Запустить таймер</b>	«Часы» - «Таймер» - используйте цифровые клавиши для установки времени отсчета и нажмите «Старт». После того, как отсчет закончится прозвучит сигнал, подтверждающий то, что отсчет закончился. Для удобства вы можете установить отсчет времени раздела «Таймер» на главный экран. Для этого перейдите в раздел «Меню» - «Настройки» - «Дисплей» - «Главный экран» - «Таймер».
<b>Запустить секундомер</b>	«Часы» - «Секундомер» - нажмите «Старт» для запуска. Затем нажимайте центральную кнопку ОК для нового отсчета. Для завершения нажмите «Стоп». Для сброса данных нажмите «Сброс».



## 6.5 Календарь

В опции **«Календарь»** вы можете просматривать интересующие Вас даты и соответствующие им дни недели.

<b>Перейти к определенной дате</b>	«Календарь» - «Опции» - «Перейти к дате» - установите необходимую дату - нажмите ОК.
<b>Переходить по дням/неделям/месяцам в календаре</b>	Используйте клавиши «Влево»/«Вправо» для перехода по дням, клавиши «Вниз»/«Вверх» для перехода по неделям, клавиши <b>*/#</b> для перехода по месяцам.
<b>Добавить напоминание в календаре</b>	«Календарь» - «Опции» - «Добавить задачу» - измените название, дату, время, сигнал, режим повтора и нажмите «Сохранить».

## 6.6 Мультимедиа

Раздел **«Мультимедиа»** содержит опции для воспроизведения и управления фото-, аудио- и видео-файлами.

<b>Просмотреть изображения</b>	«Мультимедиа» - «Галерея». Используйте данный раздел для просмотра изображений, сохраненных в папке «Photos» на карте памяти.
--------------------------------	---





<b>Установить изображение в качестве фонового изображения главного экрана или иконки контакта</b>	«Мультимедиа» - «Галерея» - откройте изображение - «Опции» - «Установить как» - «Обои» или «Иконка контакта».
<b>Прослушать музыку</b>	«Мультимедиа» - «Аудиоплеер». Воспроизводятся файлы, сохраненные на карте памяти в папке «My Music».
<b>Установить аудиозапись в качестве мелодии звонка или будильника</b>	Нажмите «Установить как» и выберите в качестве мелодии звонка или будильника вы хотите установить текущую аудиозапись.
<b>Просмотр видеороликов</b>	«Мультимедиа» - «Видеоплеер». Воспроизводятся файлы, сохраненные на карте памяти в папке «Video».
<b>Перейти к предыдущему/следующему аудио</b>	Нажмите кнопки навигационной панели «Влево» / «Вправо».
<b>Перейти к предыдущему/следующему видео</b>	Нажмите кнопки навигационной панели «Вниз» / «Вверх».





<b>Регулировать уровень громкости в разделе «Аудиоплеер»</b>	Нажмите кнопку навигационной панели «Вверх» для увеличения и «Вниз» для уменьшения громкости.
<b>Регулировать уровень громкости в разделе «Видеоплеер»</b>	Нажмите кнопку навигационной панели «Вправо» для увеличения и «Влево» для уменьшения громкости.
<b>Начать/приостановить воспроизведение в разделах «Аудиоплеер» и «Видеоплеер»</b>	Нажмите центральную кнопку ОК.
<b>Изменить яркость в видеоплеере</b>	«Видеоплеер» - нажимайте кнопки <b>4</b> и <b>6</b> .
<b>Включить случайный режим воспроизведения</b>	Нажмите клавишу <b>*</b> .
<b>Изменить режим повтора</b>	Нажмите клавишу <b>#</b> .

## 6.7 Радио

Перед началом воспроизведения радиостанций, пожалуйста, подключите наушники, так как они используются в качестве антенны.

<b>Осуществить поиск радиостанций</b>	«Радио» - «Опции» - «Автопоиск и сохранение». Автоматический поиск и сохранение радиостанций может занять до 2 минут.
<b>Увеличить/уменьшить громкость</b>	Используйте кнопки навигационной панели «Вверх»/«Вниз».
<b>Перейти к предыдущей/следующей радиостанции</b>	Нажмите кнопки навигационной панели «Влево»/«Вправо».
<b>Начать/приостановить воспроизведение</b>	Нажмите центральную кнопку ОК.
<b>Активировать воспроизведение через динамик</b>	Перейдите в «Опции», выберите пункт «Включить динамик».
<b>Записать песню радиостанции</b>	Перейдите в «Опции», выберите пункт «Запись». Записанные файлы сохраняются на карте памяти в папку «FM Recorder».

## 6.8 PowerBank

Данная функция позволяет использовать телефон в качестве переносного зарядного устройства.

<b>Зарядить другое устройство</b>	Подключите иное устройство через USB-разъем (8 на схеме устройства) к телефону TM-D429 и активируйте функцию PowerBank.
-----------------------------------	---



### **ВНИМАНИЕ!**

Телефон не может одновременно заряжаться и выполнять функцию внешнего аккумулятора.

## 6.9 Фонарик

<b>Включить/ выключить фонарик</b>	1) раздел «Фонарик» и выберите «Вкл.» / «Выкл.». 2) на главном экране нажмите и удерживайте клавишу 0.
--	---

## 6.10 Диктофон

<b>Создание аудиофайла</b>	«Диктофон» - «Опции» - «Начать запись». Для остановки нажмите «Стоп». Сохраненные файлы будут расположены на карте памяти в папке «Sound Recorder». <b>Примечание:</b> Раздел «Диктофон» позволяет записывать звук в форматах AMR и WAV.
--------------------------------	---

## 6.11 Файлы

Раздел «**Файлы**» позволяет контролировать состояние памяти телефона и microSD карты, просматривать их содержимое, а также производить их форматирование.

<b>Просмотреть файлы, хранящиеся на SD-карте</b>	«Файлы» - «ОК» - вам будет доступно содержимое SD-карты.
--	--



<p><b>Узнать состояние памяти телефона или SD-карты</b></p>	<p>Файлы» - «ОК» - «Опции» - «Память» - выберите пункт «Емкость памяти телефона», чтобы узнать занятый объем памяти телефона; выберите пункт «Емкость карты памяти», чтобы узнать занятый объем памяти SD-карты.</p>
<p><b>Форматирование карты памяти</b></p>	<p>Файлы» - «Опции» - «Память» - «Форматировать память телефона» или «Форматировать карту памяти». <b>Внимание:</b> при форматировании памяти производится полная ее очистка и удаление всех файлов, в связи с чем рекомендуется предварительно перенести важные файлы на компьютер или другой носитель.</p>
<p><b>Перенос файлов с компьютера на карту памяти</b></p>	<p>Убедитесь, что карта памяти вставлена в телефон и телефон включен. Подключите USB-кабель к телефону в разъем microUSB (9 на схеме устройства). На телефоне высветится окно, состоящее из пунктов «Зарядка» и «Съемный диск». Выберите пункт «Съемный диск». На компьютере автоматически откроется папка с именем TM-D429. Рекомендуем Вам сохранять файлы в следующих папках:          Изображения - папка <b>Photos</b>          Видео - папка <b>Video</b>          Электронные книги - папка <b>Ebook</b>          Музыка - папка <b>My Music</b></p>



## 6.12 Инструменты

В данном разделе вы сможете найти следующие приложения: Калькулятор, Заметки, Электронная книга, Конвертер и Меню SIM.

<b>Выполнить арифметическое действие</b>	«Калькулятор» - используйте кнопки навигационной панели для выбора арифметического знака и центральную кнопку ОК для вывода результата.
<b>Открыть книгу</b>	«Электронная книга» - выберите файл из папки «Ebook» на карте памяти с расширением .TXT и в кодировке UTF-8 или UNICODE.
<b>Переходить по строкам и страницам электронной книги вручную</b>	Откройте книгу и используйте кнопки навигационной панели «Вверх»/«Вниз» для перехода по строкам; «Вправо»/«Влево» для перехода по страницам.
<b>Автоматический переход по страницам</b>	Откройте книгу - «Опции» - «Автоматический просмотр» - установите желаемый временной интервал.
<b>Конвертирование единиц длины и веса</b>	«Конвертер» - в первой строке выберите «Вес» или «Длина» - во второй строке выберите какие единицы необходимо перевести - в третьей или четвертой строке вы можете вводить числовые значения, чтобы получить необходимые данные.





<b>Использование услуг оператора</b>	«Меню SIM» (имя может быть другим, в зависимости от оператора связи). Раздел содержит команды для самостоятельного управления расходами и услугами мобильного оператора.
--------------------------------------	--



### **ВНИМАНИЕ!**

Обратите внимание, что за использование некоторых сервисов и услуг может взиматься дополнительная плата. Тарифы уточняйте в справочной службе поставщика услуги.

## 6.13 Настройки

С помощью раздела **«Настройки»** вы можете задать параметры устройства таким образом, чтобы сделать его использование максимально удобным.

Пункты меню «Настройки»: Вызовы, Телефон, Профили, Дисплей, Безопасность, О телефоне.

<b>Включить авиарежим</b>	«Настройки» - «Вызовы» - «Настройки SIM» - «Режим ожидания» - установите галочку напротив опции «Авиарежим».
<b>Изменить время и дату</b>	«Настройки» - «Телефон» - «Время и дата». Вы можете выбрать пункт автоматической настройки времени и даты, а можете ввести их вручную.



<b>Изменить яркость дисплея</b>	«Настройки» - «Дисплей» - «Яркость» - регулировать яркость можно при помощи кнопок навигационной панели «Влево» / «Вправо».
<b>Длительность подсветки</b>	Настройки - «Дисплей» - «Подсветка» - выберите желаемую длительность.
<b>Подсветка кнопок</b>	Настройки - «Дисплей» - «Длительность подсветки кнопок» - выберите желаемую длительность.
<b>Включить автоматическую блокировку клавиатуры</b>	«Настройки» - «Дисплей» - «Автоблокировка клавиатуры» - выберите желаемый интервал.
<b>Автоматический набор вызова, если номер занят</b>	«Настройки» - «Вызовы» - «Дополнительно» - установите галочку напротив опции «Автоматический повтор».
<b>Автоматический ответ любой клавишей</b>	Настройки - «Вызовы» - «Дополнительно» - «Автоответ» - «Ответ любой клавишей».
<b>Автоматический ответ при подключенной гарнитуре</b>	Настройки - «Вызовы» - «Дополнительно» - «Автоответ» - «Когда подключена гарнитура».



<b>Быстрый доступ по нажатию кнопок навигационной панели</b>	«Настройки» - «Телефон» - «Быстрый доступ» - выберите кнопку - выберите приложение или опцию - «Готово».
<b>Установить новое изображение главного экрана</b>	1) «Настройки» - «Дисплей» - «Обои» - «По умолчанию» - выберите любое из стандартных изображений. 2) «Настройки» - «Дисплей» - «Обои» - «Выбрать» - выберите любое изображение, сохраненное на карте памяти.
<b>Добавить номер в черный список</b>	Способы: 1) «Настройки» - «Вызовы» - «Черный список» - «Номера» - «Опции» - «Добавить» - введите имя и номер или выберите его из списка контактов; 2) «Контакты» - перейдите к нужному контакту - «Опции» - «Добавить в черный список» 3) «Вызовы» - перейдите к вызову, осуществленному нужным контактом - «Опции» - «Добавить в черный список». <b>Примечание:</b> для блокировки входящих вызовов и SMS абонентов убедитесь, что их номера внесены в «Черный список» в формате +7.





<b>Включить запрос PIN-кода</b>	«Настройки» - «Безопасность» - «Настройки PIN» - Выберите пункт «Вкл./выкл.».
<b>Изменить PIN-код</b>	«Настройки» - «Безопасность» - «Настройки PIN» - Выберите пункт «Изменить PIN».
<b>Отключить сигнал клавиатуры</b>	«Настройки» - «Профили» - выберите текущий профиль - «Опции» - «Настройки» - «Другие сигналы» - «Клавиатура» - «Без звука».
<b>Отключить сигналы и вибрацию</b>	«Настройки» - «Профили» - выберите профиль «Без звука». Для быстрого переключения профилей, находясь на главном экране, нажмите и удерживайте кнопку #.
<b>Изменить громкость сигнала входящего вызова или SMS</b>	«Настройки» - «Профили» - выберите текущий профиль - «Опции» - «Настройки» - «Громкость» - «Вызов» или «SMS».
<b>Изменить сигнал входящего вызова или SMS</b>	«Настройки» - «Профили» - выберите текущий профиль - «Опции» - «Настройки» - «Сигналы» - либо выберите сигнал из раздела «По умолчанию», либо нажмите «Выбрать» и выберите аудиозапись, сохраненную на карте памяти.



<b>Отключить сигналы телефона, оставить вибрацию</b>	«Настройки» - «Профили» - выберите профиль «Вибрация». Для быстрого переключения профилей, находясь на главном экране, нажмите и удерживайте кнопку <b>#</b> .
<b>Включить запрос пароля телефона при включении</b>	«Настройки» - «Безопасность» - «Блокировка телефона» - установите галочку напротив пункта «Блокировать».
<b>Установить пароль на секции меню (напр., вызовы, сообщения и пр.)</b>	«Настройки» - «Безопасность» - «Конфиденциальность» - введите пароль <b>1234</b> - выберите нужные опции - «Назад».
<b>Сбросить настройки</b>	«Настройки» - «Телефон» - «Сброс настроек» - введите пароль <b>1234</b> .

**ВНИМАНИЕ!**

В случае если вы забудете пароль, разблокировать телефон можно будет только в сервисном центре (без сохранения данных!).

**ВНИМАНИЕ!**

Услуги ожидания, запрета вызовов предоставляются оператором связи и могут быть недоступны в отдельных регионах.



## 7 Возможные неисправности и методы их устранения

Информация, изложенная ниже, может помочь вам выявить и устранить наиболее распространенные проблемы аппаратной части и программного обеспечения, с которыми вы можете столкнуться.

Перед тем как предпринять какие-либо дальнейшие действия, проверьте: заряжен ли аккумулятор; сохранится ли неисправность после перезагрузки устройства; корректно ли была произведена настройка устройства.

Если вы допустили ошибки при настройке устройства или не уверены в корректности сделанных вами изменений, попробуйте восстановить первоначальные настройки системы.

Для восстановления настроек выполните следующие действия:

- 1) зайдите в меню устройства;
- 2) откройте **«Настройки»**;
- 3) выберите пункт **«Телефон»** - **«Сброс настроек»**;
- 4) введите код **1234**.



<b>Телефон не включается</b>	<ul style="list-style-type: none"><li>• проверьте заряд аккумулятора, в случае разрядки присоедините адаптер питания и подождите не менее 10-ти минут;</li><li>• нажмите и удерживайте клавишу включения не менее 5 сек;</li><li>• в том случае, если аккумулятор заряжен, все равно подключите адаптер питания и повторите процедуру повторно;</li><li>• если устройство не включается даже после подзарядки, обратитесь в службу поддержки или авторизованный сервисный центр.</li></ul>
<b>Телефон отключается сразу после включения</b>	Возможно, у устройства чрезвычайно низкий заряд аккумулятора. В этом случае система автоматически предотвращает полную разрядку во избежание потери информации и хранящихся данных. Перед тем как осуществить повторную попытку включения устройства, заряджайте его не менее 20-ти минут и не отсоединяйте адаптер питания от розетки во время работы.





<b>Батарея быстро разряжается</b>	<ul style="list-style-type: none"><li>• Возможно, вы используете функции, требующие большого расхода энергии. Больше всего энергии расходуется на просмотр видео.</li><li>• попробуйте установить более экономичные настройки яркости экрана;</li><li>• аккумулятор разряжается во время работы при низкой температуре.</li></ul>
<b>Аккумулятор не заряжается</b>	<ul style="list-style-type: none"><li>• убедитесь в том, что адаптер питания подключен к работающей розетке;</li><li>• убедитесь в том, что вы используете стандартный адаптер питания, а не адаптер от другого устройства;</li><li>• аккумулятор может не заряжаться во время работы при высокой температуре.</li></ul>
<b>Уведомление об ошибке доступа к сети</b>	<ul style="list-style-type: none"><li>• Проблема может быть вызвана слабым сигналом сети. Переместитесь в место, где сигнал сети более стабилен.</li><li>• Сеть может быть перегружена (что актуально для места с массовым скоплением людей). Переместитесь в менее людное место.</li></ul>





## 8 Указания по эксплуатации

Данный телефон произведен и предназначен для мобильного использования. Нижеследующие указания по эксплуатации предназначены для того, чтобы помочь вам правильно использовать телефон без угрозы для безопасности людей и материальных ценностей и сохранять телефон в рабочем состоянии. Внимательно ознакомьтесь с этим разделом и строго следуйте приведенным в нем инструкциям.

### 8.1 Правила пользования зарядным устройством и аккумуляторами

Электропитание телефона осуществляется от аккумуляторной батареи напряжением 3,7 В с подзарядкой через зарядное устройство напряжением 5 В и максимальным выходным током 1000 мА.

Используйте зарядные устройства и аккумуляторные батареи (АКБ) только по их прямому назначению.

Запрещается разбирать, модифицировать или нагревать совместимое зарядное устройство (СЗУ) и аккумулятор, а также вызывать короткое замыкание на их контактах.

Не допускается отрезать, повреждать, модифицировать кабель СЗУ, а также зажимать их или ставить на них тяжелые предметы. Любые подобные действия могут вызвать короткое замыкание и привести к пожару или поражению электрическим током.

Используйте только совместимые с вашим телефо-





ном аккумуляторы и зарядные устройства. Использование любых других комплектующих, аксессуаров и принадлежностей (кроме рекомендованных для данного оборудования его изготовителем) может привести к поломке устройства, травме и представлять угрозу безопасности для самого устройства и его владельца.

Для зарядки устройства не используйте поврежденные сетевые шнуры или штепсельные вилки, а также непрочно закрепленные на стене розетки.

Запрещается использовать АКБ и СЗУ в условиях повышенной влажности, прикасаться к оборудованию влажными руками или помещать его в воду.

Запрещается отключать телефон из розетки, вытягивая вилку за шнур.

Избегайте перегибания и повреждения сетевого шнура.

Избегайте воздействия прямого солнечного света на АКБ.

Запрещается использовать поврежденные или протекающие литий-ионные аккумуляторы. В случае протечки аккумулятора не допускайте попадания электролита на кожу и в глаза. Если попадание произошло, промойте поврежденное место достаточным количеством воды и обратитесь к врачу.

Не помещайте аккумуляторы или телефон на поверхность или внутрь нагревательных приборов (радиаторов, кухонных плит и микроволновых печей). При сильном нагревании аккумулятор может взор-





ваться.

Не допускайте падения АКБ, а также значительных механических и силовых воздействий на АКБ, которые могут привести к повреждению его корпуса. Это может вызвать утечку электролита и привести к травмам, порче или взрыву устройства.

Обращайте внимание на маркировку полярности на аккумуляторе и изделии, чтобы обеспечить правильное использование.

Протирайте выводы аккумуляторов чистой сухой ветошью, если они загрязнились.

Не оставляйте неиспользуемые аккумуляторы в режиме длительного заряда.

Аккумуляторы имеют наилучшую производительность в условиях нормальной комнатной температуры ( $20 \pm 5$ ) °С.

Храните аккумулятор при температуре от 0 °С до 40 °С с уровнем заряда АКБ ~ 60%.

После длительного хранения может потребоваться многократный заряд и разряд аккумулятора, чтобы достичь максимальной производительности.

Извлекайте аккумулятор из изделия, когда не используете его, и храните его в чистом и сухом недоступном для детей месте.

По окончании срока службы АКБ нельзя утилизировать вместе с другими бытовыми отходами. Обязательно утилизируйте отслужившие АКБ в соответствии с требованиями местного законодательства и инструкциями изготовителя АКБ. Запрещается унич-







тожать АКБ путем сжигания. Сведения о безопасной утилизации литий-ионных аккумуляторов можно получить в ближайшем специализированном сервисном центре.

**Примечание:** Изготовитель устройства оставляет за собой право комплектовать устройство АКБ, имеющими характеристики отличными от указанных.

## 8.2 Правила пользования телефонным аппаратом

Храните телефон и принадлежности к нему в недоступном для маленьких детей месте. Мелкие детали могут попасть в дыхательные пути и вызвать серьезные повреждения при проглатывании.

Ваш телефон излучает/принимает радиоволны в частотных диапазонах GSM (850/900/1800/1900 МГц). Узнайте у производителя вашего автомобиля, не влияет ли радиоизлучение на электронные системы автомобиля.

Соблюдайте все предостережения и правила использования мобильных телефонов во время управления автомобилем. По возможности откажитесь от разговоров в то время, когда вы за рулем.

Выключайте устройство в местах, где его использование запрещено, может вызвать помехи или быть опасным, например в больницах или рядом с медицинским оборудованием, в местах хранения топлива, химических веществ или взрывоопасных материалов. Следуйте всем инструкциям в зонах ограничен-





ного использования.

Отключайте свой мобильный телефон перед посадкой в самолет. Использование мобильного телефона в самолете может стать причиной опасной ситуации, нарушить беспроводную связь, а также может быть незаконным.

Избегайте попадания устройства в морскую воду и химические вещества. Запрещается подвергать устройство воздействию каких-либо химических веществ, а также влажной окружающей среды с высокой или низкой температурой.

Не следует подвергать телефон продолжительному воздействию прямых солнечных лучей, очень высоких или очень низких температур.

Не храните телефон рядом с источниками магнитного поля. Воздействие магнитных полей может привести к сбоям в работе телефона или разрядке аккумулятора, а также выходу из строя электронных схем.

Запрещается использовать телефон рядом с электронными приборами. Большинство электронных приборов излучают радиочастотные сигналы. Телефон может создать помехи в их работе.

Избегайте воздействия на устройство окружающей среды с высоким содержанием пыли или влаги. Обычный износ и повреждения также могут снизить стойкость устройства к воздействию пыли и влаги.

Избегайте попадания влаги на телефон. Влажность и жидкость любого типа могут повредить электрические схемы телефона или другие важные компоненты.





Гарантия будет утрачена, если внутри устройства (например, под крышкой батарейного отсека) будет обнаружена жидкость. Чтобы обеспечить максимальную защиту от воды, крышка батарейного отсека должна быть плотно закрыта. В случае попадания устройства в воду высушите его, не открывая крышку.

Для обеспечения бесперебойной работы телефона рекомендуется использовать его в нормальном рабочем положении.

Если необходимо очистить телефон, протрите его мягкой тканью.

Аккуратно обращайтесь с SIM-картами и картами памяти. Не извлекайте карту при разговоре, передаче и получении данных, это может привести к повреждению карты или устройства.

Не пытайтесь самостоятельно разбирать, ремонтировать и модифицировать телефон. Любые изменения в конструкции аппарата влекут за собой прекращение действия гарантии производителя. При нарушении нормальной работы телефона обратитесь в авторизованный сервисный центр, уточнив его адрес на сайте <http://texet.ru/support/services/>.

Гарантия не распространяется на повреждения и дефекты, вызванные ненадлежащим использованием устройства.

При прослушивании музыки выбирайте средний уровень громкости. Продолжительное прослушивание музыки с большой громкостью может повредить слух.





При наличии кардиостимулятора никогда не размещайте включенный телефон на расстоянии менее 15 см от вашего кардиостимулятора, чтобы не допустить воздействия возможных помех. Не носите телефон в нагрудном кармане. Для снижения потенциальных помех держите телефон у уха с другой стороны от кардиостимулятора. Выключайте телефон, если вы подозреваете, что он создает помехи.

Если вы пользуетесь слуховым аппаратом, проконсультируйтесь с вашим врачом и изготовителем слухового аппарата, чтобы узнать, подвержено ли используемое вами устройство воздействию помех от сотового телефона.

Это мобильное устройство содержит передатчик и приемник радиосигналов. Оно разработано и изготовлено так, чтобы не превышать пределов воздействия радиоволн (радиочастотных электромагнитных полей), определенных международными стандартами. Данные требования были установлены независимой научной организацией ICNIRP. В них заложен значительный запас безопасности, гарантирующий защиту людей любого возраста, вне зависимости от состояния их здоровья. В этих рекомендациях используется удельный коэффициент поглощения (SAR), который выражает количество радиочастотного (РЧ) излучения, поступающего в голову или тело, когда мобильное устройство передает данные. Предельное значение SAR, рекомендованное ICNIRP для мобильных устройств, равно





2,0 Вт/ кг на 10 г ткани, а для головы этот показатель составляет 1,6 Вт/кг, усредненных на один грамм ткани, согласно стандарту IEEE Std 1528. Коэффициент SAR измеряется в стандартном рабочем положении мобильного устройства при максимальной мощности передатчика, указанной в технических характеристиках. При этом проверяются все диапазоны рабочих частот передатчика.

Испытания в отношении SAR проводятся с использованием рекомендуемых рабочих положений при работе телефона на самой высокой сертифицированной мощности во всех используемых частотных диапазонах. Хотя значение SAR определяется для самой высокой сертифицированной мощности, фактические уровни SAR работающего мобильного телефона обычно ниже максимального значения SAR. Это обусловлено тем, что телефон разработан для работы при различных уровнях мощности, что позволяет использовать минимальную мощность, необходимую для подключения к сети. Как правило, чем ближе вы к антенне базовой станции, тем ниже мощность излучения.

Максимальный уровень SAR для TM-D429 во время испытания на уровне уха составил 1,2 Вт/кг, а при правильном ношении на теле эта величина составляла 1,8 Вт/ кг, что соответствует рекомендациям ICNIRP. Уровень SAR измерялся на уровне головы, когда устройство находилось на расстоянии 15 мм от тела и передача сигнала осуществлялась на





максимально допустимом уровне выходной мощности во всех частотных диапазонах, используемых для работы мобильного устройства.

Для ограничения воздействия радиоволн рекомендуется сократить продолжительность разговоров по мобильному телефону или использовать гарнитуру.

Чехлы, крепящиеся к ремню футляры и другие держатели для ношения мобильного устройства на теле не должны содержать металлических деталей. При этом мобильное устройство должно находиться на указанном выше расстоянии от тела. Обратите внимание, что мобильные устройства могут излучать энергию, даже если вы не разговариваете по телефону.

Изготовителем установлен срок службы 2 года в условиях эксплуатации при температуре от минус 10°C до плюс 55°C и относительной влажности 65% при +20°C и до 80% при +25°C, хранения от 5°C до 43°C и влажности от 5% до 95%.

Реализация устройства должна производиться в соответствии с действующим законодательством РФ.

По окончании срока службы изделия не выбрасывайте его вместе с остальными бытовыми отходами. Утилизация данного изделия должна быть осуществлена согласно местным нормам и правилам по переработке отходов. Утилизация изделий позволяет предотвратить нанесение потенциального вреда окружающей среде и здоровью человека в результате неконтролируемого выброса отходов и рационально использовать материальные ресурсы. За бо-





лее подробной информацией по сбору и утилизации отслужившего электрического и электронного оборудования, осуществляемым бесплатно и по вашему месту жительства, обратитесь в соответствующее управление вашего муниципального органа власти.

### 9 Условия транспортировки и хранения

Хранение и транспортировка устройства должны производиться в сухом помещении и в крытых транспортных средствах любого вида при температуре от минус 25 °С до плюс 35 °С, с защитой его от непосредственного воздействия пыли, грязи, ударов, влаги, огня, атмосферных осадков, солнечного излучения и механических повреждений.



Пайдаланушының қысқа басшылығы KAZ



Құрметті сатып алушы!

Сізге біздің құрылғымызды таңдағаныңызға алғыс білдіреміз. Барлық мүмкіндіктерді қолдану және оның қызметінің мерзімін ұзарту үшін компаниясының: <http://www.texet.ru> ресми сайтында жүктеуге қол жетімді пайдалану бойынша толық нұсқаулықты оқуға кеңес беріледі. Сіз сатып алған құрылғының сериялық (зауыттық) нөмірі, оның өндірілген кезі, оның қызметінің мерзімі, кепілдік шарттары, тұтынушыдан наразылықтар қабылдауға уәкілетті және/немесе «ТЕХЕТ» өнімін жөндейтін және техникалық қызмет



көрсететін тұлғалардың тұрғылықты жері туралы ақпарат осы нұсқаулықта қосымша берілген Кепілдік талонында орналастырылған.

Құрылғылардың сыртқы түрі, құрылымы, құрылғылардың сипаттамасы ұдайы жетілдірілетінін ескеруді сұраймыз, сондықтан осы нұсқаулықта көрсетілмеген кейбір өзгерістер болуы мүмкін; сондай-ақ сатып алушыға алдын ала ескертусіз уәкілетті сервистік орталықтардың мекен-жайлары мен телефондары өзгеруі мүмкін, олар туралы көкейкесті ақпаратты [www.texet.ru](http://www.texet.ru) веб-сайтынан алуға болады.

#### Техникалық сипаттамалар

Дисплей	1.77", 128x160 пикс.
Бұйымның орамасыз өлшемі (ұзындығы x биіктігі x ені)	109x51x20 мм
Бұйымның орамасыз массасы	104 г
Қуат	Li-ion 1500 мАч
Жад карталарын қолдау	microSD (до 32 Гб)
Бұйымды пайдаланудың температуралық жағдайлары	-10 ~ 55°C
GSM стандарты	850/900/1800/1900

#### Жиынтықтылық

1. Мобильді телефон.....1 дана
2. Аккумуляторлық батарея.....1 дана
3. Зарядтау құрылғысы..... 1 дана





- 4. Пайдалану нұсқаулығы.....1 дана
- 5. Кепілдік талоны.....1 дана

Тек teXet сауда белгісі ұсынған аксессуарларды қолданыңыз. Құрылғымен бірге тек жеткізу жинағына кіретін аксессуарларды қолдану ұсынылады. Жеткізу жинағына кірмейтін аксессуарлар бұл құрылғымен үйлеспей болуы мүмкін.

Ескерту: құрылғы өндірушісі бұйымды негізгі мақсатында қолдануға кедергі келтірмеген жағдайда жиынтықтылықты өзгерту құқығын өзіне қалдырады.

Реттеулерді қалпына келтіру үшін келесі әрекеттерді орындаңыз:

- құрылғы мәзіріне кіріңіз;
- «**Настройки**» тармағын ашыңыз;
- «**Телефон**» - «**Сброс настроек**» опциясын таңдаңыз;
- **1234** құпия сөзін енгізіңіз және әрекетті растаңыз.



**www.texet.ru**

Изготовлено «Шэньчжэнь Яюда Индастриал Девелопмент Ко., ЛТД», РМ 301, Зрд Флор, Билдинг А, Но.2, Фу Ань Рд, Хехуа Коммьюнити, Пингху Стрит, Лонганг Дистрикт, Шэньчжэнь Сити, Гуангдонг Провинсе, 518111, Китай

Страна происхождения: Китай

Шығарған ел: Қытай

Импортер: ООО «ТЕКСЕТ ИМПЕКС»

ул. Маршала Говорова, дом 52, лит. А, пом. 36-Н

Санкт-Петербург, Россия, 198095

Импорттаушы: «ТЕКСЕТ ИМПЕКС» ЖШҚ

Маршал Говоров көш., 52 А үй, 36-Н бөл.

Санкт-Петербург қ., Ресей, 198095

Уполномоченное изготовителем лицо:

ООО «ТЕКСЕТ ИМПЕКС»

ул. Маршала Говорова, дом 52, лит. А, пом. 36-Н

Санкт-Петербург, Россия, 198095

www.texet.ru, e-mail: mail@texet.ru

Өндіруші өкілеттеген тұлға: «ТЕКСЕТ ИМПЕКС» ЖШҚ

Маршал Говоров көш., 52 А үй, 36-Н бөл.

Санкт-Петербург қ., Ресей, 198095

www.texet.ru, e-mail: mail@texet.ru

Срок службы устройства: 2 года

Құрылғы мерзімі: 2 жыл

Информация об обязательном подтверждении соот-



ветствия товара, в том числе сведения о номере документа, подтверждающего такое соответствие, о сроке его действия и об организации, его выдавшей, указана на упаковке товара, а также доступна на Интернет-ресурсе [www.texet.ru](http://www.texet.ru).

Оның ұзақтығы осындай сәйкестігін растайтын құжаттың нөмірі және ол өнім қаптамада көрсетілген, және веб-сайты [www.texet.ru](http://www.texet.ru) туралы, сондай-ақ қол жетімді болып табылады шығарған ұйым туралы ақпаратты қоса алғанда, сәйкестікті міндетті растау туралы ақпарат.



