

# КАТАЛОГ 2020/21





## НОВИНКИ 2020–2021 . . . . . 16

## ИНСТРУМЕНТ С ДЮЙМОВОЙ СИСТЕМОЙ ИЗМЕРЕНИЯ . . . . . 20

## ГОТОВЫЕ РЕШЕНИЯ . . . . . 32

НАБОРЫ ИНСТРУМЕНТОВ В ТЕЛЕЖКАХ . . . . .	34
НАБОРЫ ИНСТРУМЕНТОВ В ВЫДВИЖНЫХ ЯЩИКАХ . . . . .	38
НАБОРЫ ИНСТРУМЕНТОВ В РАСКЛАДНЫХ ЯЩИКАХ . . . . .	39
ФУТЛЯРЫ ДЛЯ ИНСТРУМЕНТА В ЛОЖЕМЕНТЕ . . . . .	40
НАБОРЫ ИНСТРУМЕНТА В ЛОЖЕМЕНТЕ EVA . . . . .	41
НАБОРЫ ИНСТРУМЕНТА В ЛОЖЕМЕНТЕ PVC . . . . .	53

## УНИВЕРСАЛЬНЫЕ НАБОРЫ ИНСТРУМЕНТА . . . . . 61

## ТОРЦЕВЫЕ ГОЛОВКИ И ПРИНАДЛЕЖНОСТИ . . . . . 68

КОРОТКИЕ . . . . .	70
ГЛУБОКИЕ . . . . .	72
СПЕЦИАЛЬНЫЕ . . . . .	73
ДЛЯ СВЕЧЕЙ ЗАЖИГАНИЯ . . . . .	73
С НАРДАНОМ И Е-СТАНДАРТ . . . . .	74
ТРЕЩОТКИ С ФЛАЖКОВЫМ ПЕРЕКЛЮЧАТЕЛЕМ РЕВЕРСА . . . . .	75
ТРЕЩОТКИ С ДИСКОВЫМ ПЕРЕКЛЮЧАТЕЛЕМ РЕВЕРСА . . . . .	77
ВОРОТКИ . . . . .	78
НАРДАНЫ . . . . .	79
УДЛИНИТЕЛИ, НАБОРЫ УДЛИНИТЕЛЕЙ, ПЕРЕХОДНИКИ . . . . .	80
НАБОРЫ ТОРЦЕВЫХ ГОЛОВОК . . . . .	81

## ТОРЦЕВЫЕ НАСАДКИ И ВСТАВКИ (БИТЫ) . . . . . 92

ТОРЦЕВЫЕ НАСАДКИ И ВСТАВКИ (БИТЫ) . . . . .	94
ВСТАВКИ (БИТЫ) ДЛЯ ШУРУПОВЕРТОВ . . . . .	97
ПРИНАДЛЕЖНОСТИ ДЛЯ ВСТАВОК (БИТ) . . . . .	97
НАБОРЫ ТОРЦЕВЫХ НАСАДОК И ВСТАВОК (БИТ) . . . . .	98

## КЛЮЧИ . . . . . 102

КОМБИНИРОВАННЫЕ . . . . .	104
КОМБИНИРОВАННЫЕ УКОРОЧЕННЫЕ . . . . .	104
КОМБИНИРОВАННЫЕ С ТОРЦЕВОЙ ГОЛОВКОЙ . . . . .	105
НАКИДНЫЕ . . . . .	105
ТОРЦЕВЫЕ L-ОБРАЗНЫЕ . . . . .	105
НАКИДНЫЕ ПРЯМЫЕ УДЛИНЕННЫЕ . . . . .	105
ТОРЦЕВЫЕ С ШАРНИРАМИ . . . . .	106
НАКИДНЫЕ СИЛОВЫЕ УДАРНЫЕ . . . . .	106
НАКИДНЫЕ УСИЛЕННЫЕ . . . . .	106
T-ОБРАЗНЫЕ . . . . .	106
РАЗРЕЗНЫЕ . . . . .	106
РАЗРЕЗНЫЕ (ВОРОНЯЯ ЛАПКА) . . . . .	107
РОЖКОВЫЕ . . . . .	107
РОЖКОВЫЕ СИЛОВЫЕ УДАРНЫЕ . . . . .	107
РОЖКОВЫЕ СИЛОВЫЕ . . . . .	107
СТАРТЕРНЫЕ . . . . .	108
НАКИДНЫЕ E-ТИПА . . . . .	108
РАДИУСНЫЕ ШАРНИРНЫЕ . . . . .	108
РАЗВОДНЫЕ . . . . .	108
СТИЛСОНА . . . . .	109
ГАЗОВЫЕ . . . . .	109
БАЛОННЫЕ ТОРЦЕВЫЕ . . . . .	109
КОЛЕСНЫЕ КРЕСТООБРАЗНЫЕ . . . . .	109
СВЕЧНЫЕ С ШАРНИРОМ . . . . .	110
ТРЕЩОТОЧНЫЕ КОМБИНИРОВАННЫЕ ПРЯМЫЕ . . . . .	110
ТРЕЩОТОЧНЫЕ КОМБИНИРОВАННЫЕ С ФЛАЖКОВЫМ ПЕРЕКЛЮЧАТЕЛЕМ . . . . .	110
ТРЕЩОТОЧНЫЕ КОМБИНИРОВАННЫЕ С ШАРНИРОМ . . . . .	110
НАБОРЫ КЛЮЧЕЙ . . . . .	111

## КЛЮЧИ МОМЕНТНЫЕ ПРЕДЕЛЬНЫЕ РЕГУЛИРУЕМЫЕ . . . . 116

СЕРИЯ CLASSIC . . . . .	118
СЕРИЯ DIGITAL . . . . .	118
СЕРИЯ BIT . . . . .	118
СЕРИЯ EXACT . . . . .	119
СЕРИЯ FIT . . . . .	120
СЕРИЯ INDUSTRIAL . . . . .	120
СЕРИЯ BUZZER . . . . .	121
СЕРИЯ LIGHT . . . . .	121

## РУЧНЫЕ УСИЛИТЕЛИ КРУТЯЩЕГО МОМЕНТА . . . . . 122

## ОТВЕРТКИ . . . . . 124

СТАНДАРТНЫЕ . . . . .	126
СИЛОВЫЕ . . . . .	126
ДИЭЛЕКТРИЧЕСКИЕ . . . . .	127
TORX . . . . .	127
СО СМЕННЫМИ ВСТАВКАМИ (БИТАМИ) . . . . .	127

УДАРНЫЕ . . . . .	128
ТОРЦЕВЫЕ ГИБКИЕ . . . . .	129
ТОРЦЕВЫЕ . . . . .	129
НАБОРЫ ОТВЕРТОК . . . . .	129
ШЕСТИГРАННИКИ L-ТИПА . . . . .	133
ШЕСТИГРАННИКИ T-ТИПА . . . . .	133
TORX L-ТИПА . . . . .	133
TORX T-ТИПА . . . . .	133
SPLINE L-ТИПА . . . . .	134
НАБОРЫ ШЕСТИГРАННИКОВ L-ТИПА . . . . .	134
НАБОРЫ TORX L-ТИПА . . . . .	135
РАСКЛАДНЫЕ TORX . . . . .	135
НАБОРЫ SPLINE L-ТИПА . . . . .	135

## ШАРНИРНО-ГУБЦЕВЫЙ ИНСТРУМЕНТ . . . . . 136

ПАССАТИЖИ КОМБИНИРОВАННЫЕ . . . . .	138
ПАССАТИЖИ ТОНКОНОСЫЕ . . . . .	138
ПАССАТИЖИ ТОНКОНОСЫЕ ДИЭЛЕКТРИЧЕСКИЕ . . . . .	139
ПАССАТИЖИ УДЛИНЕННЫЕ . . . . .	139
ПЛОСКОГУБЦЫ С ПРЯМОУГОЛЬНЫМ СЕЧЕНИЕМ ГУБОК . . . . .	139
ПЛОСКОГУБЦЫ ТОНКОНОСЫЕ УДЛИНЕННЫЕ . . . . .	140
КРУГЛОГУБЦЫ . . . . .	140
БОКОРЕЗЫ ПРЕЦИЗИОННЫЕ . . . . .	140
БОКОРЕЗЫ . . . . .	141
БОКОРЕЗЫ ДИЭЛЕКТРИЧЕСКИЕ . . . . .	141
ЗАХВАТЫ ПЕРЕСТАВНЫЕ . . . . .	141
ЗАХВАТ ПЕРЕСТАВНОЙ ДИЭЛЕКТРИЧЕСКИЙ . . . . .	141
КУСАЧКИ . . . . .	142
БОЛТОРЕЗЫ . . . . .	142
ПАССАТИЖИ ПЕРЕСТАВНЫЕ . . . . .	142
НАБОРЫ ШАРНИРНО-ГУБЦЕВОГО ИНСТРУМЕНТА . . . . .	142
ЗАЖИМЫ С ФИКСАТОРОМ . . . . .	143
НОЖНИЦЫ ПО МЕТАЛЛУ . . . . .	144
КАБЕЛЕРЕЗЫ . . . . .	145
НОЖНИЦЫ ЭЛЕКТРИКА . . . . .	145
СЪЕМНИКИ СТОПОРНЫХ КОЛЕЦ . . . . .	146
НАБОРЫ СЪЕМНИКОВ СТОПОРНЫХ КОЛЕЦ . . . . .	147

## ПНЕВМАТИЧЕСКИЙ ИНСТРУМЕНТ . . 148

ПНЕВМАТИЧЕСКИЕ ТРЕЩОТКИ И УДАРНЫЕ ГАЙНОВЕРТЫ . . . . .	151
НАБОРЫ С УДАРНЫМ ГАЙНОВЕРТОМ . . . . .	154
ПНЕВМАТИЧЕСКИЕ ПРИНАДЛЕЖНОСТИ . . . . .	155

## ТОРЦЕВЫЕ ГОЛОВКИ И НАСАДКИ УДАРНЫЕ . . . . . 156

КОРОТКИЕ . . . . .	158
ГЛУБОКИЕ . . . . .	159
ГЛУБОКИЕ ТОНКОСТЕННЫЕ . . . . .	160
E-СТАНДАРТ . . . . .	160
ФУТОРОЧНЫЕ . . . . .	160
УДЛИНИТЕЛИ И ПЕРЕХОДНИКИ . . . . .	161
УДАРНЫЕ ВСТАВКИ (БИТЫ) . . . . .	162
ДЕРЖАТЕЛИ ВСТАВОК (БИТ) УДАРНЫЕ . . . . .	162
НАРДАНЫ . . . . .	163
ТОРСИОННЫЕ УДЛИНИТЕЛИ . . . . .	163
НАБОРЫ ТОРЦЕВЫХ ГОЛОВОК И НАСАДОК УДАРНЫХ . . . . .	164

## УДАРНЫЙ И РЕЖУЩИЙ ИНСТРУМЕНТ . . . . . 166

МОЛОТКИ . . . . .	168
КУВАЛДЫ . . . . .	168
КИЯНКИ БЕЗЫНЕРЦИОННЫЕ . . . . .	168
КИЯНКИ . . . . .	168
ВЫКОЛОТКИ . . . . .	169
БОРОДКИ . . . . .	169
ЗУБИЛА . . . . .	169
КРЕЙЦМЕЙСЕЛЬ . . . . .	169
КЕРНЕРЫ . . . . .	170
НАБОРЫ . . . . .	170
НАПИЛЬНИКИ . . . . .	172
НАБОРЫ НАПИЛЬНИКОВ . . . . .	172
НАБОР НАДФИЛЕЙ . . . . .	172
НОЖОВКИ ПО МЕТАЛЛУ . . . . .	173
ТРУБОРЕЗЫ . . . . .	173
НАБОРЫ УДАРНЫХ КЛЕЙМ . . . . .	173

## СПЕЦИАЛЬНЫЙ ИНСТРУМЕНТ . . . . . 174

## ЛАМПЫ И ФОНАРИ . . . . . 190

## ЭЛЕКТРОМОНТАЖНЫЙ ИНСТРУМЕНТ . . . . . 192

## СИСТЕМЫ ХРАНЕНИЯ И РАБОЧАЯ МЕБЕЛЬ . . . . . 199

## ТОРГОВОЕ ОБОРУДОВАНИЕ . . . . . 201



# KING TONY

В 1976 году, в условиях тяжелого состояния экономики Тайваня, Чарльз Лай и Тони Лин основали кузнечный завод, специализирующийся на производстве ручного инструмента. Восемь лет спустя многие компании последовали их примеру, благодаря чему рынок слесарного инструмента стал быстро расти, но при этом качество инструмента новых производителей было невысоким. Ситуация на рынке неуклонно стремилась к состоянию хаоса, что заставило основателей King Tony искать новое направление.

Г-н Лай и г-н Лин приняли решение о развитии производства ручного инструмента профессионального качества, способного конкурировать с лучшими мировыми образцами. При производстве инструмента были установлены высокие стандарты и все последующие годы продукция King Tony стала превосходить по своим техническим характеристикам требования самых строгих стандартов в мире. Инструмент King Tony не только соответствует стандартам DIN (Германия) и ANSI (США), он регулярно превышает требования этих стандартов. На заводах King Tony тестируется весь выпускаемый инструмент, и результаты тестов показывают, что прочность стандартных торцевых головок превосходит на 30% стандарт DIN, а прочность ударных торцевых головок выше на 50%! Вот истинное стремление к качеству!

Высокое качество изделий King Tony и соответствие инструмента самым высоким требованиям регулярно подтверждаются международными сертификатами. King Tony получает сертификаты ISO на свою продукцию одновременно по трем отдельным стандартам: ISO 9002, ISO 9001 и стандарт экологической безопасности ISO 14001. Будучи уверенными, что это ответственность перед всем миром, King Tony всегда будет уделять внимание безопасности производства, для уменьшения наносимого нашей планете вреда, модернизируя производственный процесс и в будущем.

Вы можете самостоятельно ощутить, что King Tony Tools это намного больше, чем инструмент мирового уровня. Идеалы менеджмента King Tony ежедневно претворяются в жизнь сотнями сотрудников в филиалах и представительствах по всему миру. Вы найдете King Tony Tools и его филиалы в Германии и США, Франции и Китае, Бельгии и Мексике, Испании и во многих других странах мира. Каждый из местных филиалов нацелен на то, чтобы Вы остались довольны не только качеством нашего инструмента, но и впечатлением от опыта быть клиентом King Tony. King Tony – наслаждайся своей работой!

Создан для улучшения, защиты  
мира в котором мы живем, баланса  
окружающей среды и человека



- Технологии производства King Tony соответствуют международному стандарту системы экологического менеджмента ISO 14001. Это позволяет свести к минимуму негативное влияние деятельности организации на окружающую среду, соблюдать предписанные законы, правила и другие природоохранные требования.



# ПРОЧНОСТЬ И ЭФФЕКТИВНОСТЬ

## ТЕХНОЛОГИЯ ВЫСОКОТОЧНОЙ КОВКИ

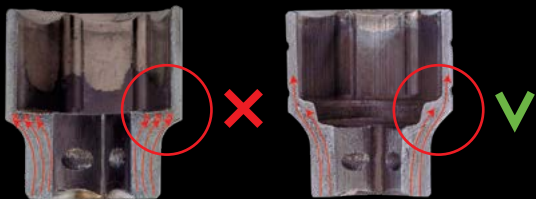

- Технология высокоточнойковки позволяет достигнуть однородной структуры металла, вследствие чего повышается прочность, долговечность и силовые характеристики.

## ТЕРМООБРАБОТКА И МИКРОСТРУКТУРА

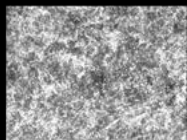

Другие бренды: из-за неоднородной структуры в металле есть слабые места

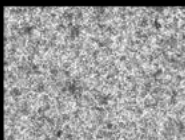

King Tony: однородная структура металла повышает его надежность

- Термообработка предполагает использование нагрева и закалки при строгом контроле времени опытными специалистами. King Tony внимательно следит за каждым этапом термообработки для обеспечения высокой твердости и пластичности.

## ВЫСОКОТЕХНОЛОГИЧНОЕ ПРОИЗВОДСТВО И КОНТРОЛЬ КАЧЕСТВА

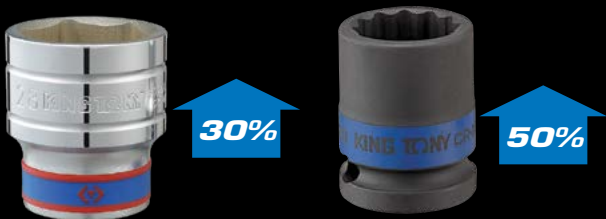

По своим характеристикам торцевые головки, трещотки и удлинители King Tony на 30% превышают международный стандарт DIN, а ударные головки – на 50%.

- Кинг Тони использует инновационные технологии для обнаружения малейших отклонений на каждом этапе.

## СИСТЕМА ИДЕНТИФИКАЦИИ ПО ЦВЕТУ



- Зарегистрированная система идентификации по цвету – инновация в мире инструментов.
- King Tony создали головки в двух цветах – синем (метрический размер) и красном (дюймовый размер) для удобного выбора.

## ВЫСОКОКАЧЕСТВЕННЫЙ МАТЕРИАЛ ИНСТРУМЕНТОВ

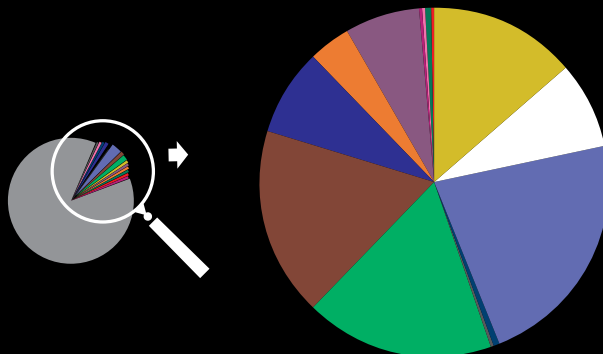

• Fe 97.1025%	• Mo 0.2325%	• P 0.0125%
• Mn 0.6485%	• Si 0.2301%	• S 0.0104%
• Ni 0.5089%	• Cu 0.1970%	• Co 0.0092%
• Cr 0.5058%	• V 0.1130%	• W 0.0088%
• C 0.4000%	• Al 0.0196%	• B 0.0012%

- Компания King Tony разработала уникальную формулу легированной стали. Пропорции каждого из 15 элементов, входящих в сплав металла, соблюдены с высочайшей точностью. Такой высокотехнологичный состав позволяет с гордостью заявлять об исключительном качестве инструментов King Tony.

## ИСКЛЮЧИТЕЛЬНЫЕ ПОКАЗАТЕЛИ НАДЕЖНОСТИ И ИЗНОСОСТОЙКОСТИ

**65%** Тест на усталость (раз)  
Преимущество КТ над другими брендами

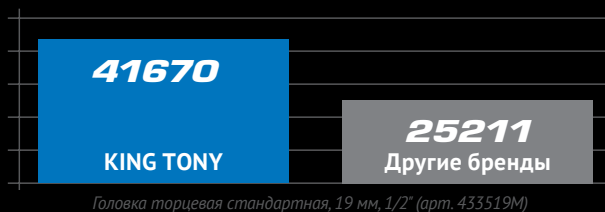

**23%** Тест на излом (Нм)  
Преимущество КТ над другими брендами

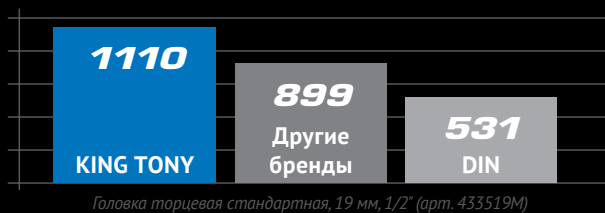

- King Tony предлагает надежный инструмент для профессионалов. Строгий контроль качества гарантирует успешное выполнение требуемых работ. Тест на излом и усталость показывает разницу между King Tony и другими брендами.

# КОНТРОЛЬ КАЧЕСТВА

## 1. СПЕКТРОМЕТР

Анализ строения металла



## 2. ТЕСТОВЫЕ ИЗМЕРЕНИЯ

Замеры на предмет соответствия стандарту DIN



## 3. ТВЕРДОМЕР ПО РОКВЕЛУ

Тестируется твёрдость продукции на соответствие стандартам King Tony



## 4. ТЕСТ НА ВОЗДЕЙСТВИЕ АГРЕССИВНОЙ СРЕДЫ

48 часов воздействия соляного раствора тестирует продукцию на устойчивость к ржавчине



## 5. ТЕСТ НА УСТОЙЧИВОСТЬ ЗАЩИТНОГО ПОКРЫТИЯ

Применяется специальный химический раствор для проверки устойчивости защитного покрытия, чтобы убедиться в соответствии стандарту King Tony

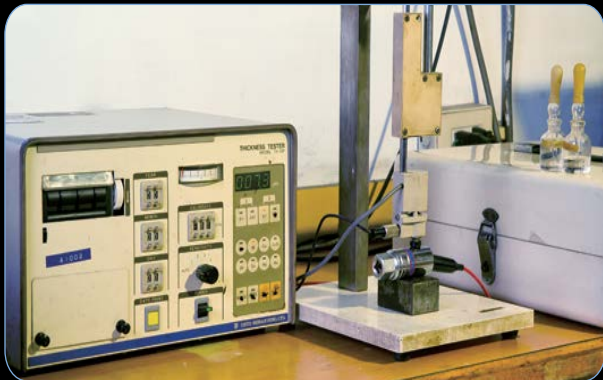

## 6. ЗАМЕР МАКСИМАЛЬНОГО КРУТЯЩЕГО МОМЕНТА

Тест на излом для определения максимального крутящего момента, чтобы выявить, насколько продукция превосходит стандарт DIN достижения максимальной твёрдости



# КОНТРОЛЬ КАЧЕСТВА

## 7. ПРЕЦИЗИОННЫЙ ФРЕЗЕРНЫЙ СТАНОК

Прецизионный фрезерный станок обеспечивает высокоточный и гладкий срез



## 8. ЗАПРЕССОВКА

Удаляется оксидный слой и обеспечивается округлость головки для дальнейшего процесса обработки



## 9. ШЛИФОВАЛЬНО-ПОЛИРОВОЧНАЯ МАШИНА

Делает поверхность заготовки более гладкой и чистой



## 10. ТЕСТ НА МИКРОТВЕРДОСТЬ

Анализирует изменения в металлографии после тепловой обработки и разницу в твёрдости между поверхностью и центром детали



## 11. ТЕСТ НА ПЕРЕПАД ТЕМПЕРАТУРЫ И ВЛАЖНОСТИ

Создаёт резкий перепад температур от -20 до +70°C для анализа состояния детали с последующим выводами о ее качестве



## 12. ТЕСТ НА ПРОЧНОСТЬ СОЕДИНЕНИЯ

Испытательный стенд прилагает усилие специально в месте соединения элементов продукции в соответствии со стандартом DIN





# КОНТРОЛЬ КАЧЕСТВА

## 16. ТЕСТ МОЛОТКА

Тестирует срок службы молотка, а также безопасность соединения молотка с деревянной ручкой



## 14. ТЕСТ ШАРНИРНО-ГУБЦЕВОГО ИНСТРУМЕНТА

Тестирует мощность и износостойкость



## 15. ТЕСТ ДИНАМОМЕТРИЧЕСКИХ КЛЮЧЕЙ

Исходя из стандартов DIN ISO & ASME тестирует погрешность в 3-х значениях шкалы крутящего момента – 20%, 60% и 100%



## 16. МИНИ-ИЗМЕРИТЕЛЬ МАКСИМАЛЬНОГО КРУТЯЩЕГО МОМЕНТА

Тестирует продукцию с небольшим крутящим моментом, такую как вставки, на износостойкость



## 18. МАШИНА ВИЗУАЛЬНОГО КОНТРОЛЯ

Измеряет геометрию сложных деталей



## 18. ДИЭЛЕКТРИЧЕСКИЙ ТЕСТ

Тестирует диэлектрические инструменты под напряжением 1000 вольт



# ПРОИЗВОДСТВЕННЫЙ ПРОЦЕСС

## 1. ГОРЯЧАЯ КОВКА

Нагревание для передачи формы и улучшения пластичности



## 2. ФРЕЗЕРОВКА

Придание внешнего диаметра головке и создание проточек



## 3. СВЕРЛЕНИЕ

Сверление отверстия



## 4. ВЫСОКОТОЧНАЯ МАШИННАЯ ОБРАБОТКА (ЧПУ)

Процесс придания конечной формы



## 5. УДАЛЕНИЕ НЕРОВНОСТЕЙ

Удаление неровностей во внутреннем квадрате



## 6. ШТАМПОВКА

Придание ключам точного размера

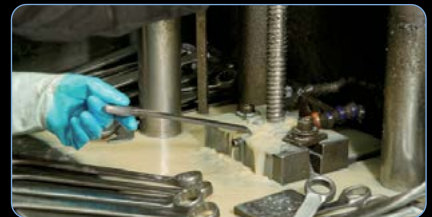

## 7. МАРКИРОВКА

Штамповка размеров, материала и изготовителя



## 8. ТЕРМООБРАБОТКА

Улучшение характеристик продукции для достижения максимальной твёрдости



## 9. ПОВЕРХНОСТНОЕ УПЛОТНЕНИЕ

Поверхностное уплотнение за счет вибрации удаляет оксидный слой и неровности

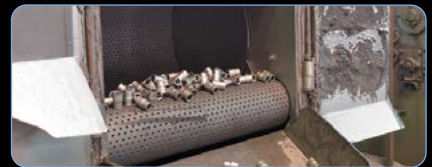

## 10. ПЕСКОСТРУЙНАЯ ОБРАБОТКА

Улучшение характеристик продукции для достижения максимальной твёрдости



## 11. ШЛИФОВКА

Удаляется оксидный слой и обеспечивается округлость головки для дальнейшего процесса обработки

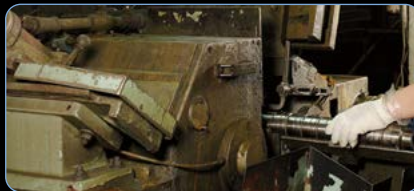

## 12. НАНЕСЕНИЕ ПОКРЫТИЯ

Никель-хромовое покрытие для защиты от коррозии и придания внешнего вида



## 13. ФОСФАТИРОВАНИЕ

Увеличивает износостойкость ударных головок и предотвращает коррозию, повышая долговечность



## 14. КОНТРОЛЬ ПАРАМЕТРОВ

Характеристики товара проверяются в соответствии со стандартами DIN на погрешность



## 15. УСТАНОВКА КОЛЬЦА

Уникальные двухцветные резиновые кольца позволяют легко отличать метрические и дюймовые размеры



# СТАДИИ ИЗГОТОВЛЕНИЯ

## КЛЮЧИ

ИСХОДНЫЙ МАТЕРИАЛ



ШТАМПОВКА



ГАЛТОВКА



ШЛИФОВКА

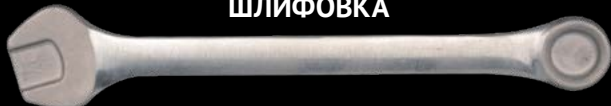

ГОРЯЧАЯ КОВКА



МАРКИРОВКА



ТЕРМООБРАБОТКА

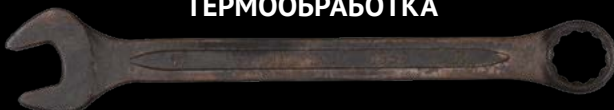

ПЕСКОСТРУЙНАЯ ОБРАБОТКА



ПОВЕРХНОСТНОЕ УПЛОТНЕНИЕ



ХРОМИРОВАНИЕ



## ТОРЦЕВЫЕ ГОЛОВКИ

ГОРЯЧАЯ ВЫСОКОТОЧНАЯ  
КОВКА



ТОКАРНАЯ  
ОБРАБОТКА



МАРКИРОВКА



ТЕРМООБРАБОТКА



ПЕСКОСТРУЙНАЯ  
ОБРАБОТКА



ШЛИФОВКА



ХРОМИРОВАНИЕ



УСТАНОВКА  
РЕЗИНОВОГО  
КОЛЬЦА



## ПОЖИЗНЕННАЯ ГАРАНТИЯ

- Вне зависимости от давности приобретения, в случае обнаружения дефекта конструкции или материала, исключающего возможность эксплуатации, компания обязуется произвести ремонт или заменить неисправный инструмент.

## УСЛОВИЯ ГАРАНТИИ

- Предоставление правильно заполненного гарантийного сертификата. Замена производится компанией продавцом после технической экспертизы продукции в сервисном центре уполномоченной организации.

## ГАРАНТИЯ 12 МЕСЯЦЕВ

- На пневматический, электрический, гидравлический, специальный (специализированный) инструмент и оборудование предоставляется гарантия сроком один год со дня приобретения.

## ГАРАНТИЯ НЕ РАСПРОСТРАНЯЕТСЯ

- На инструмент следующих видов:
  - насадки и вставки
  - ударный инструмент
  - режущий инструмент

- уменьшающие переходники
  - инструмент облегченной конструкции
  - механизм динамометрических ключей
  - планетарные механизмы
  - храповичные механизмы
  - заменяемые части ключей и воротков
  - расходные материалы
- На инструмент со следующими признаками:
    - выработка
    - естественный износ
    - самостоятельный ремонт
    - изменения конструкции
    - отсутствие товарного знака
    - деформация рабочих кромок шарнирно-губцевого инструмента и отверток
    - механические повреждения, вызванные использованием не по назначению или с нарушением норм эксплуатации и хранения, а также из-за воздействия высоких или низких температур, агрессивных сред
    - наличие в механизме инородных тел, загрязнений

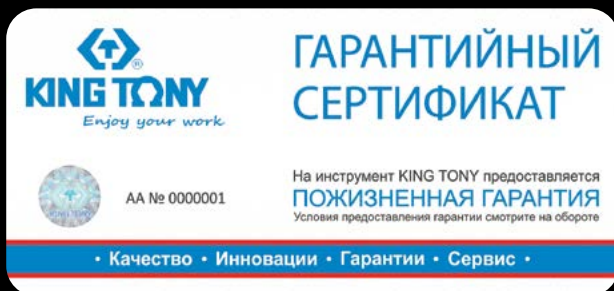

**ГАРАНТИЙНЫЙ СЕРТИФИКАТ**

На инструмент KING TONY предоставляется **ПОЖИЗНЕННАЯ ГАРАНТИЯ**  
Условия предоставления гарантии смотрите на обороте

AA № 0000001

• Качество • Инновации • Гарантии • Сервис •



**КING TONY**  
Enjoy your work

**ПОЖИЗНЕННАЯ ГАРАНТИЯ**  
Вне зависимости от давности приобретения, в случае обнаружения дефекта конструкции или материала, исключающего возможность эксплуатации, компания обязуется произвести ремонт или заменить неисправный инструмент.

**Условия гарантии**  
Предоставление правильно заполненного гарантийного сертификата. Замена производится компанией продавцом после технической экспертизы продукции в сервисном центре уполномоченной организации.

**Гарантия 12 месяцев**  
На пневматический, электрический, гидравлический, специальный (специализированный) инструмент и оборудование предоставляется гарантия сроком один год со дня приобретения.

**Гарантия не распространяется**  
На инструмент следующих видов:  
- насадки и вставки;  
- ударный инструмент;  
- режущий инструмент;  
- уменьшающие переходники;  
- инструмент облегченной конструкции;  
- планетарные механизмы;  
- храповичные механизмы;  
- заменяемые части ключей и воротков;  
- расходные материалы.

На инструмент со следующими признаками:  
- выработка;  
- естественный износ;  
- самостоятельный ремонт;  
- изменения конструкции;  
- отсутствие товарного знака;  
- деформация рабочих кромок шарнирно-губцевого инструмента и отверток;  
- механические повреждения, вызванные использованием не по назначению или с нарушением норм эксплуатации и хранения, а также из-за воздействия высоких или низких температур, агрессивных сред;  
- наличие в механизме инородных тел, загрязнений.

Исполнитель, уполномоченная организация  
ООО «ММСМ ЦЕНТР» в 3003 140-1996 (д/п, 911)  
www.kingtony.ru | mmsm@msm.ru

Артикул: \_\_\_\_\_  
Дата продажи: \_\_\_\_\_  
Прованс: \_\_\_\_\_ М.П. \_\_\_\_\_

Остальные гарантии предоставляются в соответствии с законодательством РФ.

Подтверждаю, что при покупке продукции была проверена, исправна, полностью упакована, и в комплекте ввиду густоты нет с условиями гарантии составлен.

Подпись покупателя: \_\_\_\_\_

## РАБОТАЙТЕ ПРАВИЛЬНО!



Не используйте трубки и другие приспособления, не предусмотренные производителем, для увеличения рычага.



Не используйте молоток для увеличения усилия, не ударяйте по инструменту.



Используйте инструмент по назначению. Не разбирайте механизмы инструмента самостоятельно – обращайтесь к дистрибьюторам.



Не используйте Торцевые головки короткие с пневматическим ударным инструментом.



Ключи TORX TR и шестигранники с шаром предназначены исключительно для работы с малыми нагрузками.

Удлинитель с округленным наконечником создан для облегченного доступа.

При больших нагрузках используйте стандартный удлинитель.

Ежедневно смазывайте ударные гайковерты перед работой или используйте лубрикатory в системе подачи воздуха.

Для работы под напряжением используйте специальный инструмент.

Точно определяйте размер и стандарт инструмента. Работайте с правильно выбранным инструментом.

Храните Весь инструмент чистым оберегайте от грязи и влаги.



## Профили торцевых головок

6-ГРАННЫЕ



12-ГРАННЫЕ



E-СТАНДАРТ (TORX)



4-ГРАННЫЕ



8-ГРАННЫЕ



RIBE M12S



RIBE M10S



HONDA CR-V



## Профили отверток, насадок, вставок (бит)

SLOTTED

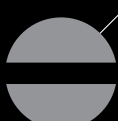

PHILLIPS



POZIDRIV



6-ГРАННЫЕ (HEX)



6-ГРАННЫЕ (HEX)  
с шаровым окончанием



5-ГРАННЫЕ



TORX



TORX  
С ОТВЕРСТИЕМ



TORX PLUS 5-ЛУЧЕВЫЕ  
С ОТВЕРСТИЕМ



RIBE



SPLINE



SPLINE  
С ОТВЕРСТИЕМ



ТОРЦЕВЫЕ  
ДЛЯ ГАЕК

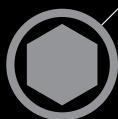



# ПРЕДЕЛЬНО ДОПУСТИМАЯ НАГРУЗКА НА ТОРЦЕВУЮ ГОЛОВКУ

Стандарт KING TONY   
Стандарт DIN 

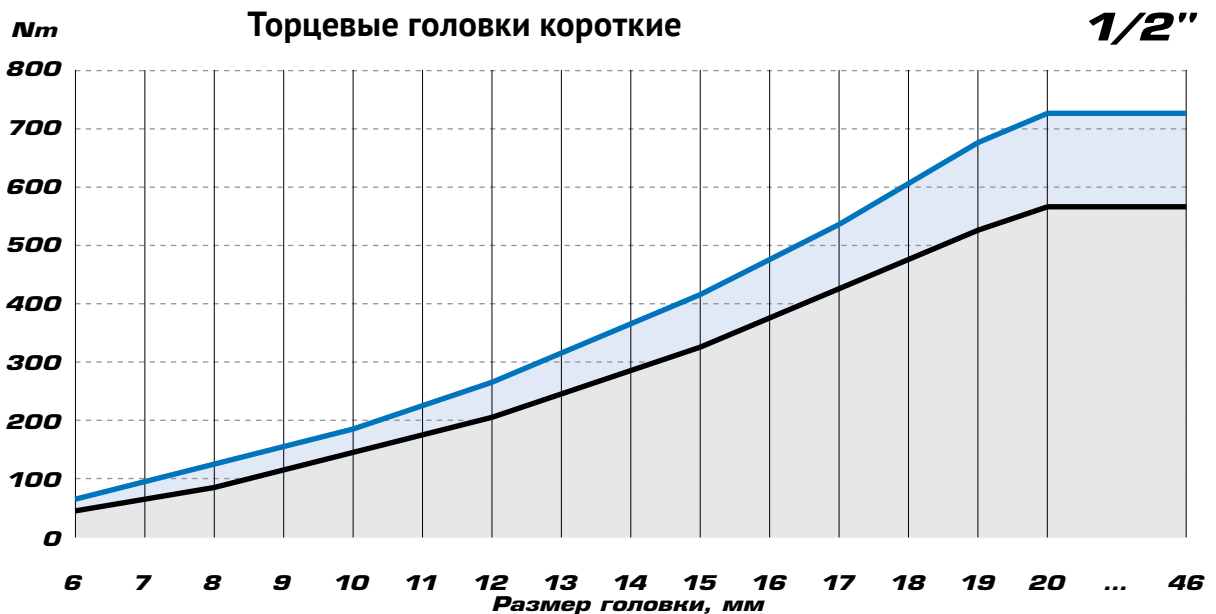
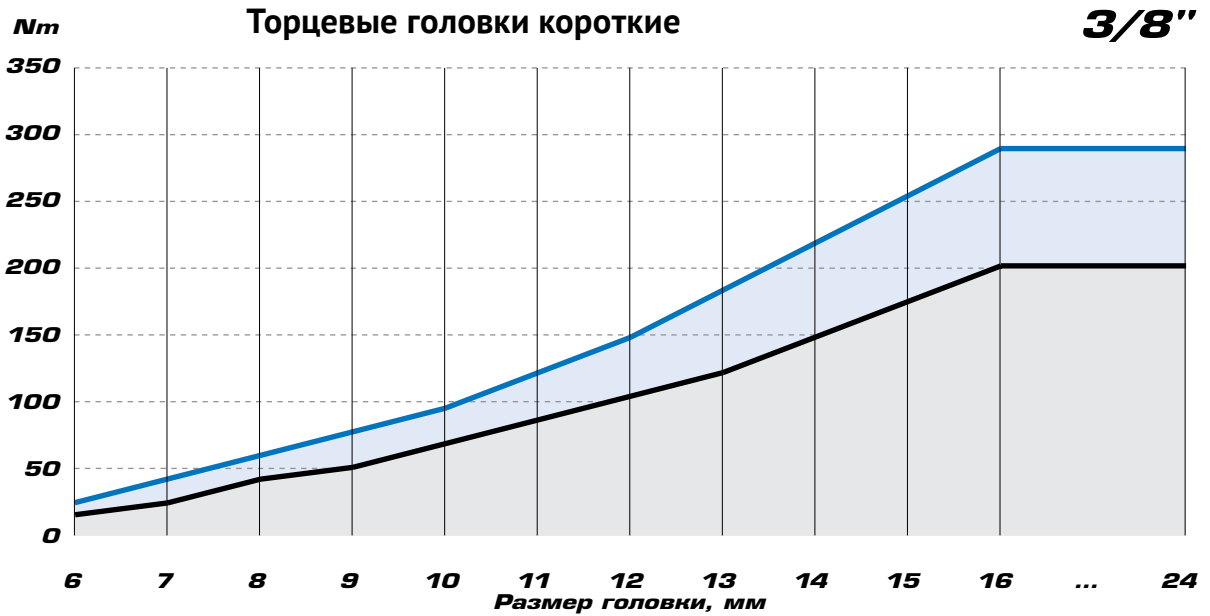
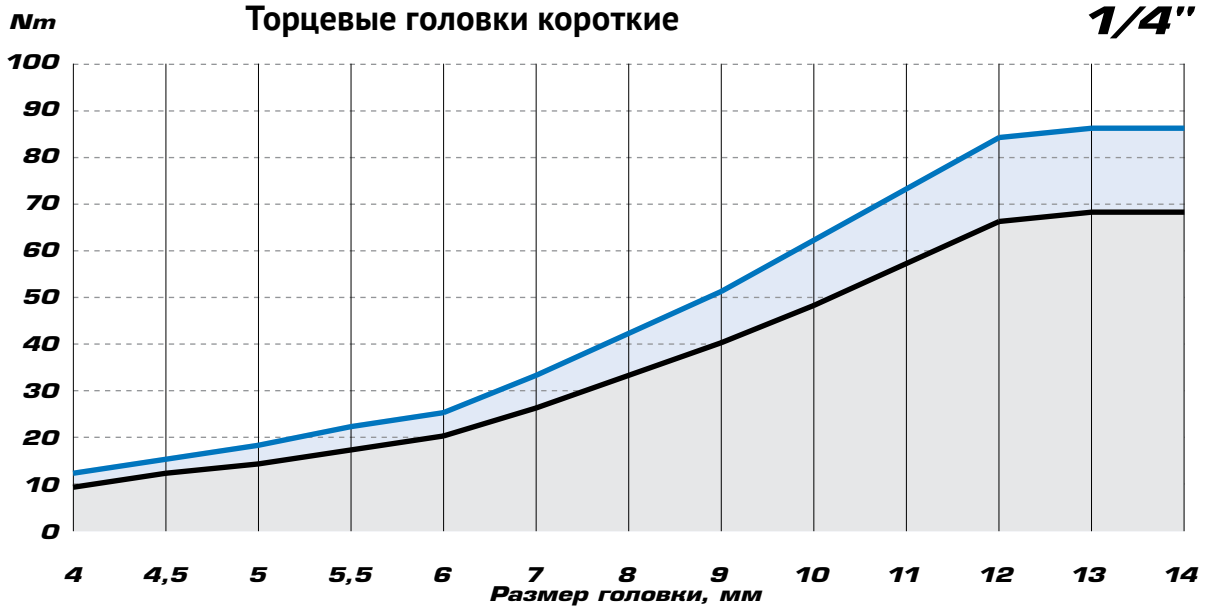

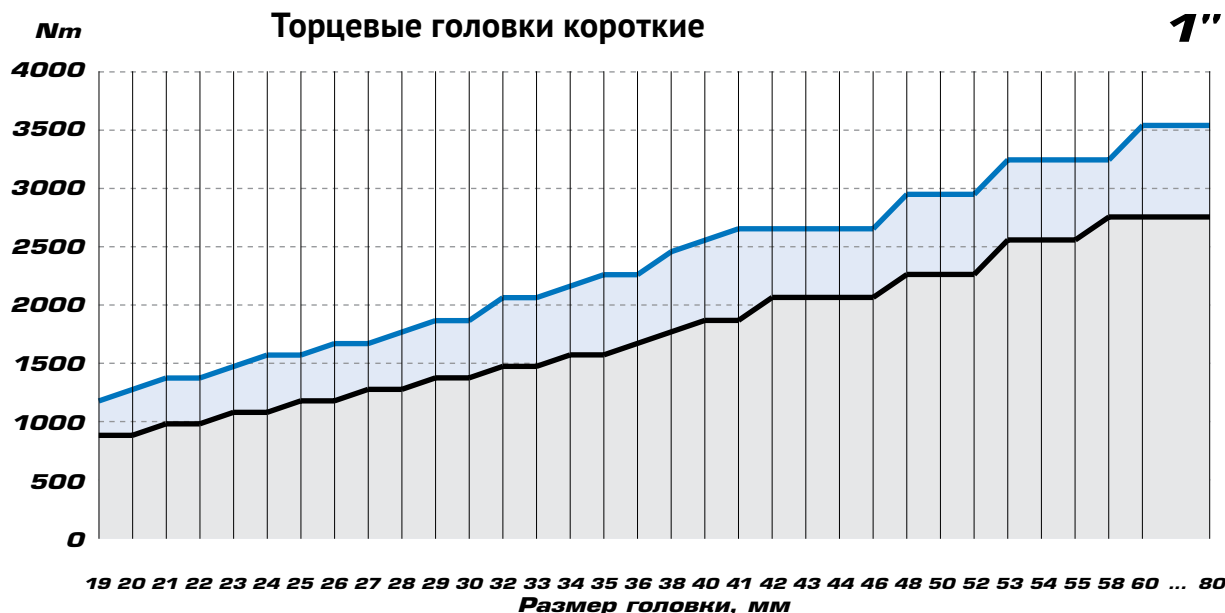
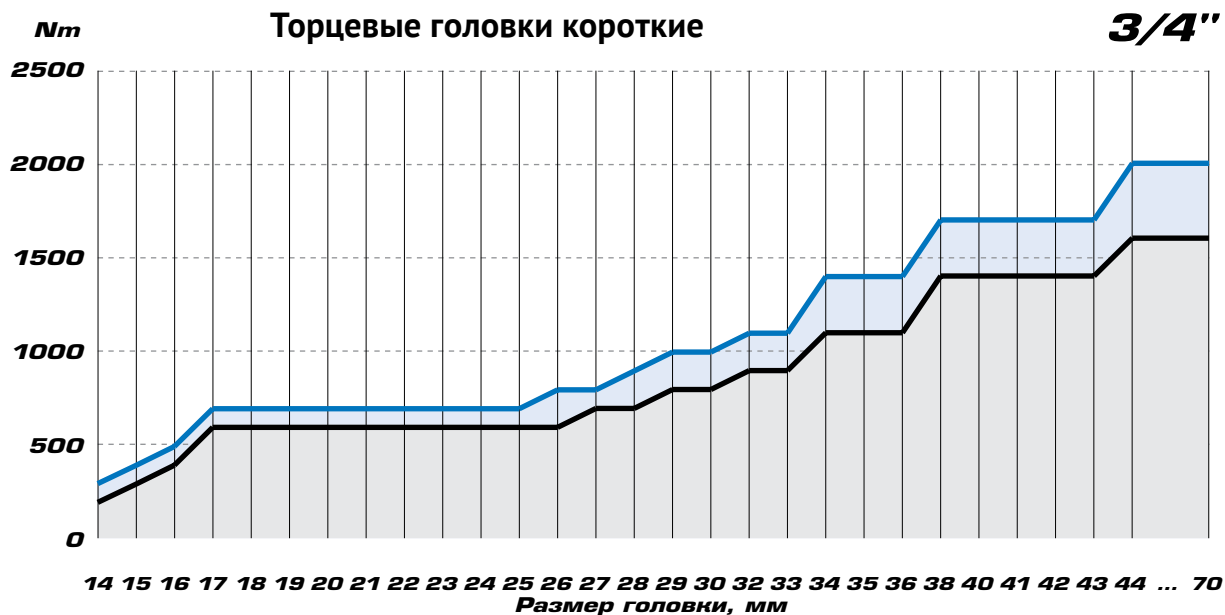

**Допуск стандартизации размерности стандартных торцевых головок, MIN/MAX**

Размер	4	4.5	5	5.5	6	7	8	9	10	11	12	13	14	15	16	17	18	19	20
Min.	4.02	4.52	5.02	5.52	6.03	7.03	8.03	9.03	10.40	11.04	12.04	13.04	14.05	15.05	16.05	17.05	18.05	19.06	20.06
Max.	4.12	4.62	5.12	6.02	6.15	7.15	8.15	9.15	10.19	11.19	12.24	13.24	14.27	15.27	16.27	17.30	18.30	19.36	20.36
Размер	21	22	23	24	25	26	27	28	29	30	32	33	34	35	36	38	40	41	42
Min.	21.06	22.06	23.06	24.06	25.06	26.08	27.08	28.08	29.08	30.08	32.08	33.08	34.10	35.10	36.10	38.10	40.10	41.10	42.10
Max.	21.36	22.36	23.36	24.36	25.36	26.48	27.48	28.48	29.48	30.48	32.48	33.48	34.60	35.60	36.60	38.60	40.60	41.60	42.60
Размер	43	44	46	48	50	52	53	54	55	58	60	63	65	66	68	70	74	75	80
Min.	43.10	44.10	46.10	48.10	50.10	52.10	53.10	54.10	55.12	58.12	60.12	63.12	65.12	66.12	68.12	70.12	74.12	75.15	80.15
Max.	43.60	44.60	46.60	48.60	50.60	52.60	53.60	54.60	55.72	58.72	60.72	63.72	65.72	66.72	68.72	70.72	74.72	75.85	80.85



# ПРЕДЕЛЬНО ДОПУСТИМАЯ НАГРУЗКА НА ТОРЦЕВУЮ ГОЛОВКУ

Стандарт KING TONY   
Стандарт DIN 

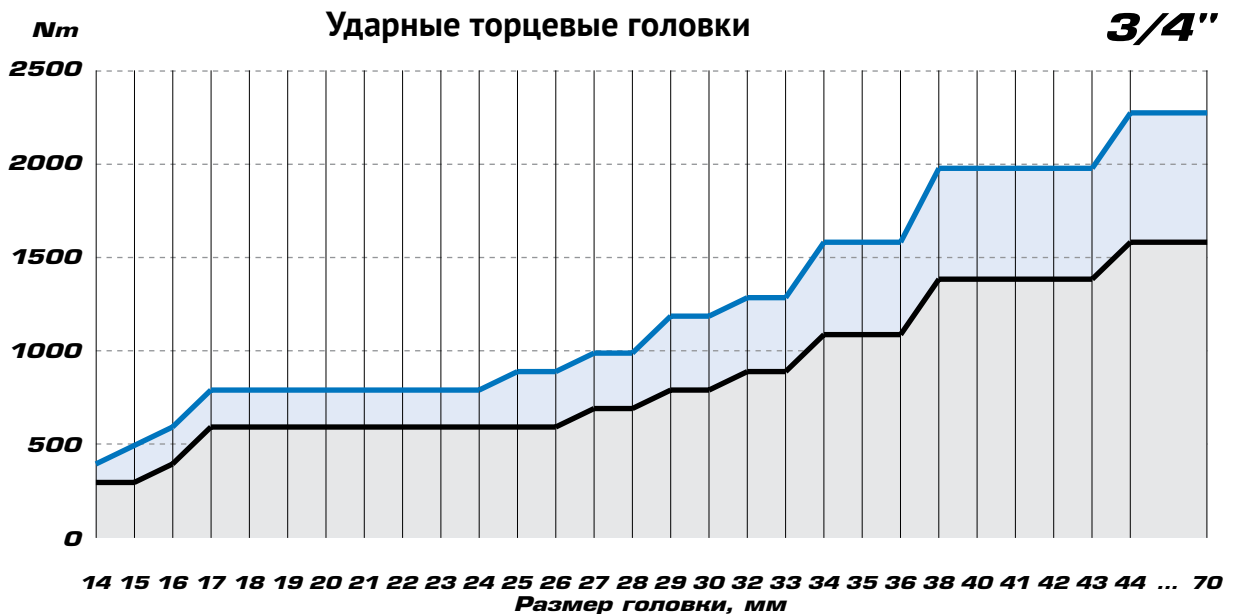
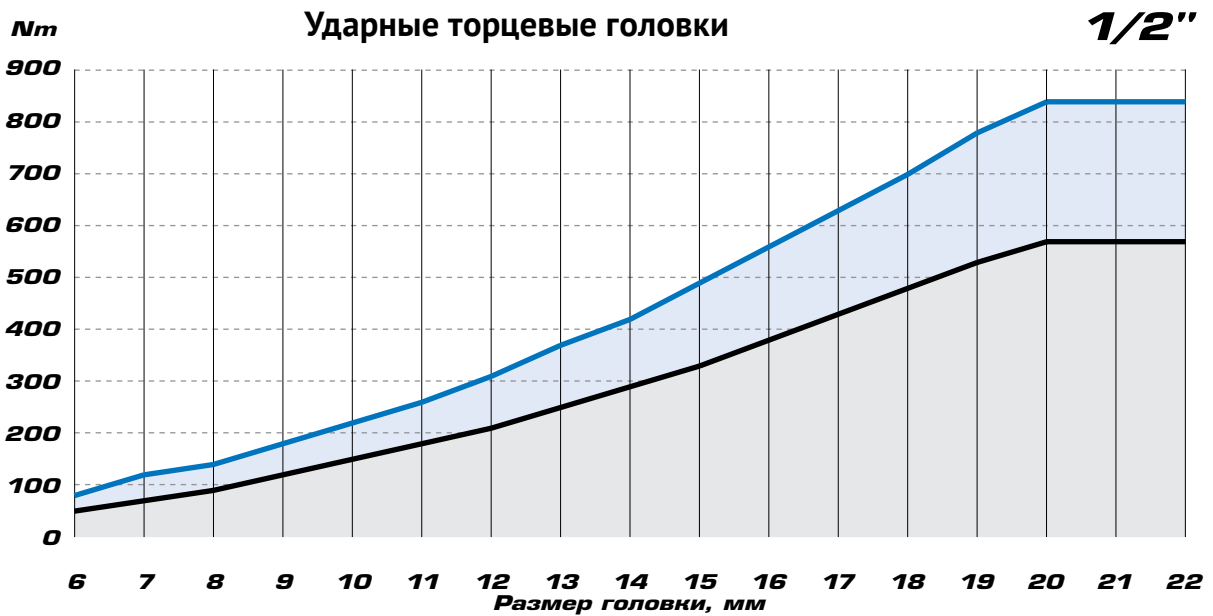
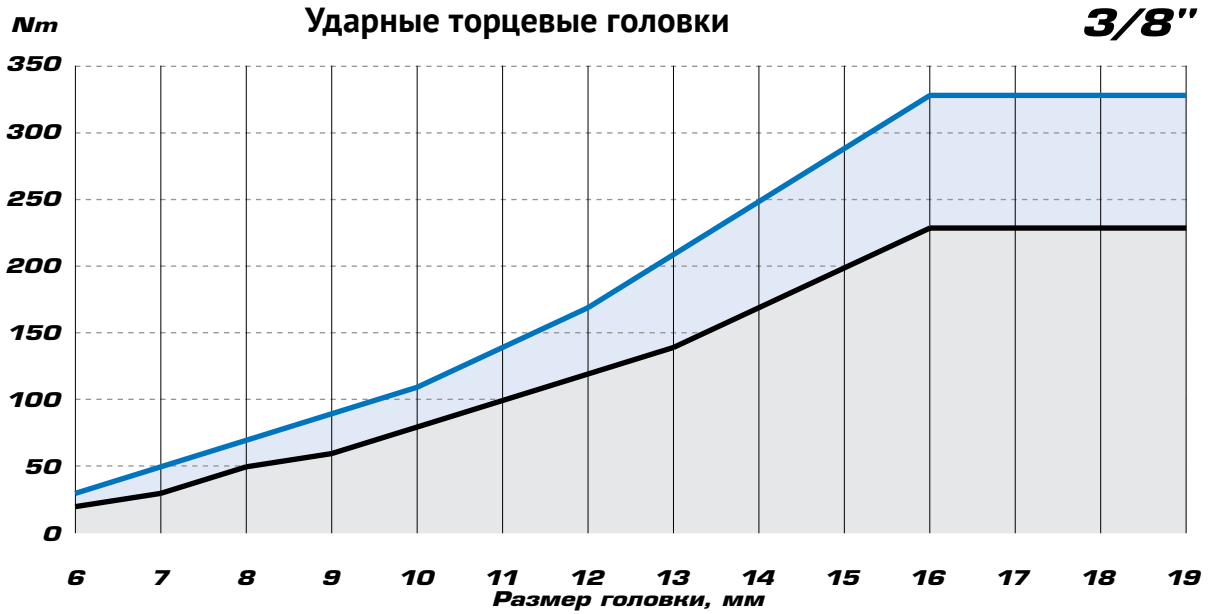



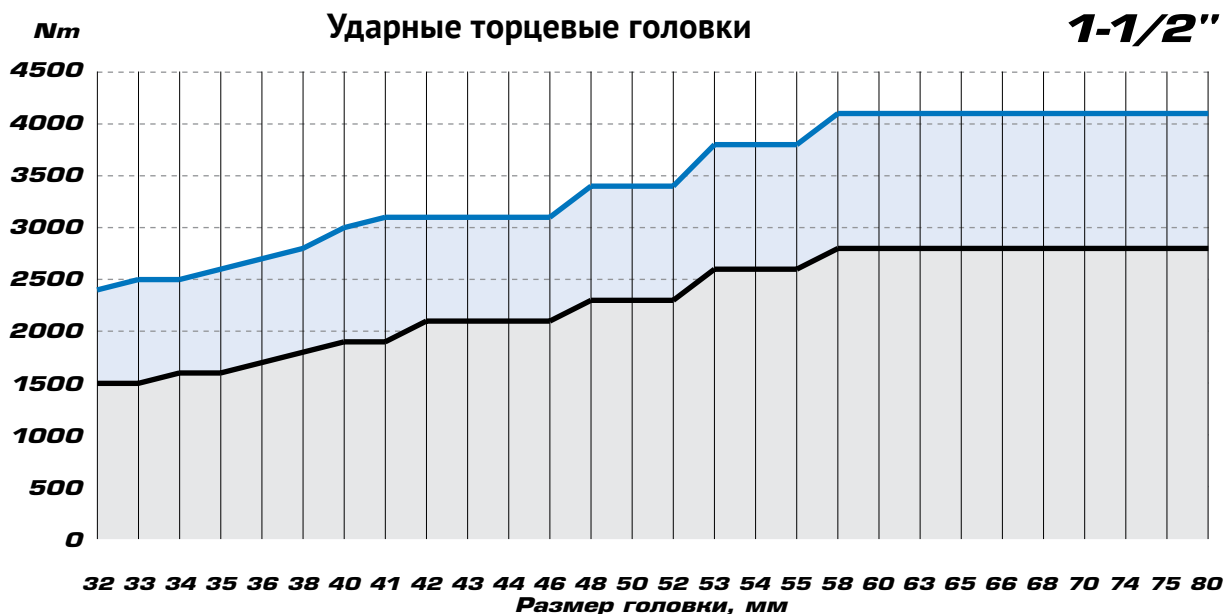
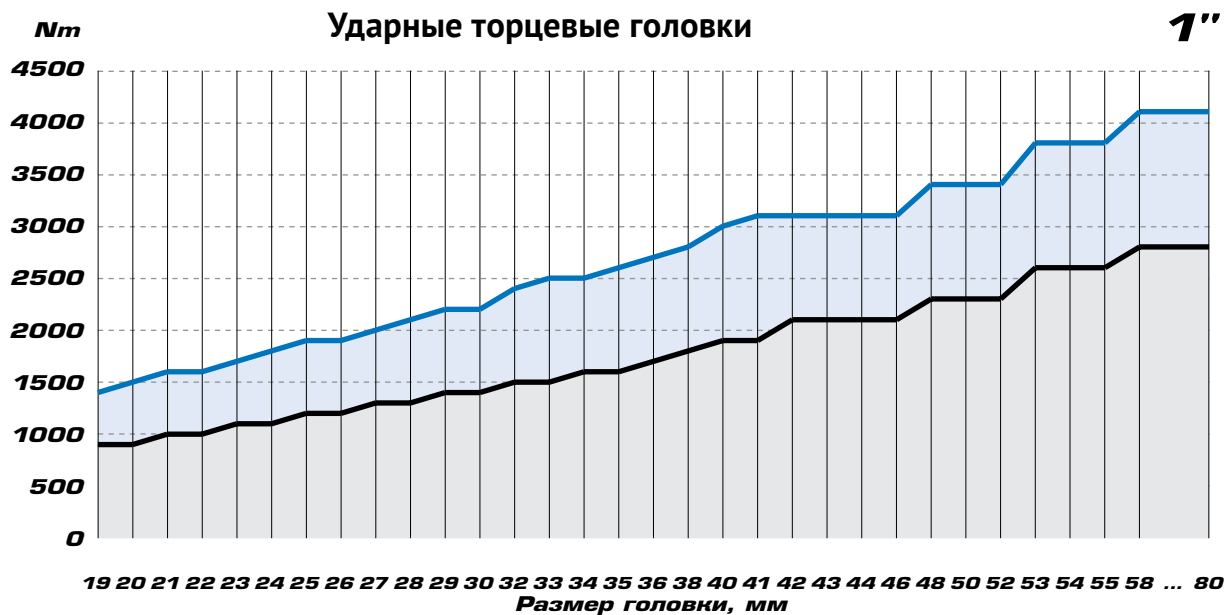

**Допуск стандартизации размерности ударных торцевых головок, MIN/MAX**

Размер	4	4.5	5	5.5	6	7	8	9	10	11	12	13	14	15	16	17	18	19	20
Min.	4.02	4.52	5.02	5.52	6.03	7.03	8.03	9.03	10.40	11.04	12.04	13.04	14.05	15.05	16.05	17.05	18.05	19.06	20.06
Max.	4.12	4.62	5.12	6.02	6.15	7.15	8.15	9.15	10.19	11.19	12.24	13.24	14.27	15.27	16.27	17.30	18.30	19.36	20.36
Размер	21	22	23	24	25	26	27	28	29	30	32	33	34	35	36	38	40	41	42
Min.	21.06	22.06	23.06	24.06	25.06	26.08	27.08	28.08	29.08	30.08	32.08	33.08	34.10	35.10	36.10	38.10	40.10	41.10	42.10
Max.	21.36	22.36	23.36	24.36	25.36	26.48	27.48	28.48	29.48	30.48	32.48	33.48	34.60	35.60	36.60	38.60	40.60	41.60	42.60
Размер	43	44	46	48	50	52	53	54	55	58	60	63	65	66	68	70	74	75	80
Min.	43.10	44.10	46.10	48.10	50.10	52.10	53.10	54.10	55.12	58.12	60.12	63.12	65.12	66.12	68.12	70.12	74.12	75.15	80.15
Max.	43.60	44.60	46.60	48.60	50.60	52.60	53.60	54.60	55.72	58.72	60.72	63.72	65.72	66.72	68.72	70.72	74.72	75.85	80.85

A blue metal toolbox with drawers is the central focus. The top drawer is open, revealing various tools and components. A person wearing blue work clothes and a blue Timberland boot is standing next to the toolbox. The background is a plain, light-colored wall.

# ***НОВИНКИ 2020-2021***

## Головка торцевая короткая

**433034M**  1/2"

№	Размер, мм	Длина, мм	Вес, кг
433034M	34	46	0.231

## Головки торцевые короткие диэлектрические

**2335VE**  1/4"

№	Размер, мм	Длина, мм	Вес, кг
2335VE05M	5	41	0.014
2335VE06M	6	41	0.015
2335VE07M	7	41	0.015
2335VE08M	8	41	0.015
2335VE09M	9	41	0.016
2335VE10M	10	41	0.018
2335VE11M	11	41	0.021
2335VE12M	12	41	0.023
2335VE13M	13	41	0.023
2335VE14M	14	41	0.026

**3335VE**  3/8"

№	Размер, мм	Длина, мм	Вес, кг
3335VE06M	6	44.5	0.025
3335VE07M	7	44.5	0.026
3335VE08M	8	44.5	0.027
3335VE09M	9	44.5	0.027
3335VE10M	10	44.5	0.028
3335VE11M	11	44.5	0.029
3335VE12M	12	44.5	0.029
3335VE13M	13	44.5	0.032
3335VE14M	14	44.5	0.035
3335VE15M	15	46	0.040
3335VE16M	16	46	0.042
3335VE17M	17	46	0.047
3335VE18M	18	46	0.048
3335VE19M	19	46	0.051
3335VE20M	20	46	0.055
3335VE21M	21	46	0.059
3335VE22M	22	46	0.063
3335VE24M	24	46	0.066

**4335VE**  1/2"

№	Размер, мм	Длина, мм	Вес, кг
4335VE08M	8	55	0.054
4335VE10M	10	55	0.055
4335VE11M	11	55	0.057
4335VE12M	12	55	0.058
4335VE13M	13	55	0.059
4335VE14M	14	55	0.062
4335VE15M	15	55	0.060
4335VE16M	16	55	0.060
4335VE17M	17	55	0.070
4335VE18M	18	55	0.077
4335VE19M	19	55	0.072
4335VE20M	20	55	0.080
4335VE21M	21	55	0.073
4335VE22M	22	55	0.087
4335VE24M	24	55	0.096
4335VE27M	27	59	0.125
4335VE30M	30	59	0.146
4335VE32M	32	59	0.170

## Головки торцевые глубокие диэлектрические

**3235VE**  3/8"

№	Размер, мм	Длина, мм	Вес, кг
3235VE08M	8	79	0.052
3235VE10M	10	79	0.060
3235VE12M	12	79	0.068
3235VE14M	14	79	0.076

## Насадки торцевые диэлектрические

### 2035VE

№	Размер	Длина, мм	Вес, кг
2035VE03	H3	54	0.018
2035VE04	H4	54	0.018
2035VE05	H5	54	0.019
2035VE06	H6	54	0.020

### 3025VE

№	Размер	Длина, мм	Вес, кг
3025VE04	H4	65	0.037
3025VE05	H5	65	0.038
3025VE06	H6	65	0.039
3025VE08	H8	65	0.042
3025VE10	H10	65	0.051

### 4025/35VE

№	Размер	Длина, мм	Вес, кг
4025VE04	H4	75	0.078
4025VE05	H5	75	0.078
4025VE06	H6	75	0.079
4025VE08	H8	75	0.080
4025VE10	H10	75	0.089
-----			
4035VE04	H4	120	0.099
4035VE05	H5	120	0.099
4035VE06	H6	120	0.100
4035VE08	H8	120	0.102
4035VE10	H10	120	0.121

## Трещотки диэлектрические, 24 зубца, флажковые с кнопкой

### 2771VE-55 3771VE-08

150 мм, 0.140 кг

200 мм, 0.300 кг

### 4771VE-10

250 мм, 0.570 кг

## Воротки диэлектрические Т-типа

### 2178VE-05 3178VE-08

125 мм, 0.082 кг

200 мм, 0.240 кг

### 4178VE-08

200 мм, 0.300 кг

## Удлинитель диэлектрические

### 2221VE-04 2221VE-06

100 мм, 0.047 кг

150 мм, 0.068 кг

### 3221VE-06 3221VE-10

150 мм, 0.150 кг

250 мм, 0.250 кг

### 4251VE-05 4251VE-10

125 мм, 0.210 кг

250 мм, 0.410 кг

## Ключи рожковые диэлектрические

### 10FOVE

№	Размер, мм	Длина, мм	Вес, кг
10FOVE-07	7	88	0.020
10FOVE-08	8	104	0.026
10FOVE-09	9	104	0.026
10FOVE-10	10	114	0.040
10FOVE-11	11	124	0.060
10FOVE-12	12	124	0.060
10FOVE-13	13	154	0.090
10FOVE-14	14	154	0.090
10FOVE-16	16	170	0.125
10FOVE-17	17	170	0.125
10FOVE-18	18	180	0.150
10FOVE-19	19	180	0.150
10FOVE-21	21	202	0.215
10FOVE-22	22	202	0.215
10FOVE-24	24	237	0.270

## Ключи накладные диэлектрические

### 10GOVE

№	Размер, мм	Длина, мм	Вес, кг
10GOVE-07	7	149	0.062
10GOVE-08	8	164	0.070
10GOVE-09	9	164	0.070
10GOVE-10	10	174	0.080
10GOVE-11	11	184	0.090
10GOVE-12	12	184	0.090
10GOVE-13	13	205	0.140
10GOVE-14	14	205	0.140
10GOVE-16	16	221	0.185
10GOVE-17	17	221	0.185
10GOVE-18	18	237	0.235
10GOVE-19	19	237	0.235
10GOVE-21	21	257	0.295
10GOVE-22	22	257	0.295
10GOVE-24	24	287	0.390

## Ключи разводные диэлектрические

### 3611VE

№	Размер, мм	Длина, мм	Вес, кг
3611VE-06	24	164	0.167
3611VE-08	28	212	0.273
3611VE-10	32	260	0.497
3611VE-12	38	310	0.679

## Головки торцевые ударные короткие

### 6535M

№	Размер, мм	Длина, мм	Вес, кг
653513M	13	50	0.208
653531M	31	53	0.460

## Головки торцевые ударные глубокие Е-стандарт

### 6475M

№	Размер, мм	Длина, мм	Вес, кг
647518M	18	110	0.635
647520M	20	110	0.680
647522M	22	110	0.700
647524M	24	110	0.736



**Головки торцевые  
короткие, дюймовые**

**3335S**  **3/8"**

№	Размер, дюйм	Длина, мм	Вес, кг
333508S	1/4	27	25
333510S	5/16	27	22
333511S	11/32	27	25
333512S	3/8	27	26
333514S	7/16	27	27
333515S	15/32	27	25
333516S	1/2	27	30
333518S	9/16	29	33
333519S	19/32	29	41
333520S	5/8	29	43
333522S	11/16	29	52
333524S	3/4	29	62
333526S	13/16	32	77
333528S	7/8	32	87
333530S	15/16	34	80
333532S	1	34	100

**Головки торцевые  
короткие, дюймовые**

**4330S**  **1/2"**

№	Размер, дюйм	Длина, мм	Вес, кг
433016SR	1/2	38	0.062
433022SR	11/16	38	0.070
433026SR	13/16	38	0.095
433030SR	15/16	42	0.112
433032SR	1	42	0.130

**Головки торцевые  
глубокие, дюймовые**

**4235S**  **1/2"**

№	Размер, дюйм	Длина, мм	Вес, кг
423510S	5/16	77	0.116
423512S	3/8	77	0.116
423514S	7/16	77	0.118
423516S	1/2	77	0.130
423518S	9/16	77	0.138
423520S	5/8	77	0.139
423522S	11/16	77	0.115
423524S	3/4	77	0.140
423526S	13/16	77	0.163
423528S	7/8	77	0.166
423530S	15/16	77	0.195
423532S	1	77	0.277
423534S	1-1/16	77	0.239
423536S	1-1/8	77	0.309
423538S	1-3/16	77	0.307
423540S	1-1/4	77	0.334
423542S	1-5/16	77	0.377
423544S	1-3/8	77	0.401
423546S	1-7/16	77	0.424
423548S	1-1/2	77	0.496

**Головка торцевая ударная  
короткая, дюймовая**

**443542S**  **1/2"**

№	Размер, дюйм	Длина, мм	Вес, кг
443542S	1-5/16	-	-

**Набор комбинированных  
удлиненных ключей**

**12C8MRN**

Состав	
1061	6, 7, 8, 9, 10, 11, 12, 13 мм

**Насадки торцевые ударные**

**6015M**  **3/4"**

№	Размер	Длина, мм	Максимальное усилие, Nm	Вес, кг
601514M	H14	87	684	0.325
601517M	H17	87	1136	0.343
601519M	H19	87	1577	0.365
601521M	H21	87	2134	0.490
601522M	H22	87	2436	0.522
601524M	H24	87	3190	0.555
601527M	H27	87	4535	0.604

**Кардан ударный,  
с шариковым фиксатором**

**3796P**  **3/8"**

**Переходники ударные**

№	Квадрат	Фиксатор
3862P	3/8" ▶ 1/4"	Шариковый
4873P	1/2" ▶ 3/8"	Шариковый
409616M	1/2" ▶ 16 мм	Винтовой
809622M	1" ▶ 22мм	Винтовой

**Лежаки подкатные  
6-колесные, пластик**

**87C23-B**

**87C25-B**

**Угломеры с магнитным держателем**

**34440A**  **1/2"**

**34660A**  **3/4"**

**Наборы метчиков и плашек SK5**

**12916MQ1**

**12939MQ1**

Состав
M3-M12, кейс, 16 предметов

Состав
M3-M12, кейс, 39 предметов

**Стриппер для зачистки, резки,  
обжима провода и клемм**

**6732-09**

**Инструмент для затяжки  
и обрезки пластиковых хомутов**

**67E2-08**

***ИНСТРУМЕНТ  
С ДЮЙМОВОЙ  
СИСТЕМОЙ  
ИЗМЕРЕНИЯ***





6333

KING TONY 43364-111  
CR-

KING TONY 4225  
CR-

KING TONY

# ИНСТРУМЕНТ С ДЮЙМОВОЙ СИСТЕМОЙ ИЗМЕРЕНИЯ

## Набор инструмента в выдвижном ящике

**911-000CR**



**219**  
предметов  
49.8 кг

Верхний отсек			
Головки торцевые и принадлежности 1/2"			
○ Короткие 12-гранные	4330M	10, 11, 12, 13, 14, 15, 16, 17, 18, 19, 20, 21, 22, 23, 24, 27, 30, 32 мм	
○ Короткие 12-гранные	4330S	3/8", 7/16", 1/2", 9/16", 5/8", 11/16", 3/4", 13/16", 7/8", 15/16", 1"	
○ Свечные 6-гранные, резиновый фиксатор	4635R	16, 21 мм	
Трещотка флажковая	4779-10GR	32 зубца, 250 мм	
Вороток с шарниром	4452-15FR	380 мм	
Вороток скользящий	4572-10	250 мм	
Удлинитель	4251R	125, 250 мм	
Кардан	4791R	77.5 мм	
Переходник 1/2" > 3/8"	4813	34 мм	
Головки торцевые и принадлежности 3/8"			
○ Короткие 12-гранные	3330M	6, 7, 8, 9, 10, 11, 12, 13, 14, 15, 16, 17, 19, 20, 21, 22 мм	
○ Короткие 12-гранные	3330S	3/8", 7/16", 1/2", 9/16", 5/8", 11/16", 3/4", 13/16"	
Трещотка флажковая	3779-08G	32 зубца, 200 мм	
Вороток с шарниром	3452-08F	200 мм	
Вороток скользящий	3571-08	200 мм	
Удлинитель	3221	75, 150 мм	
Кардан	3792	56.5 мм	
Переходник 3/8" > 1/2"	3814	34 мм	
Полки малые 1-3			
Набор съемников стопорных колец	9-42114GP	4 предмета	
Набор переставные клещи и зажим	9-40102GP	2 предмета	
Набор торцевых головок 1/4"	9-2548CR	48 предметов	
Полка 4			
Набор отверток, пассатижей и шестигранников	9-90129CR	29 предметов	
Полка 5			
Ключи комбинированные	1060	6, 7, 8, 9, 10, 11, 12, 13, 14, 15, 16, 17, 19, 20, 21 мм	
Ключи рожковые	1900	8×9, 10×11, 12×13, 14×15, 18×19 мм	
Ключи рожковые	5900	1/4"×5/16", 3/8"×7/16", 7/16"×1/2", 9/16"×5/8", 11/16"×3/4", 13/16"×7/8"	
Ключи накидные	1970	6×7, 8×9, 10×11, 12×13, 14×15, 16×17, 18×19 мм	
Ключи разрезные	1930	10×11, 12×14, 14×17 мм	
Ключи разводные	3611R	200, 300 мм	
Полка 6			
Ключи комбинированные	5060	1/4", 5/16", 3/8", 7/16", 1/2", 9/16", 5/8", 11/16", 3/4", 13/16", 7/8", 1", 1/4"×5/16", 3/8"×7/16", 1/2"×9/16", 5/8"×11/16", 3/4"×7/8", 15/16"×1", 1-1/16"×1-1/8"	
Ключи накидные	5970	5×150 мм	
Карнер	76105-06	15×125, 17×150, 20×175, 24×250 мм	
Зубила	762	4×150, 6×175, 8×200 мм	
Выколотки	764	454 г	
Молоток, английский тип	7811-16		
Дополнительно			
Ножовка по металлу	7911-12	305 мм	
Лоток для инструмента	-		

Ящик инструментальный, центральный замок: 660×307×374 мм

## Универсальный набор инструмента

**7587SR01**



**87**  
предметов  
9.2 кг

Головки торцевые и принадлежности 1/2"			
○ Короткие 6-гранные	4335S	3/8", 7/16", 1/2", 9/16", 5/8", 11/16", 3/4", 25/32", 13/16", 7/8", 15/16", 1-1/16", 1-1/8", 1-1/4"	
○ Свечная 12-гранная	463014R	14 мм	
○ Свечная 6-гранная	463516R	16 мм	
Трещотка флажковая	4779-10GR	32 зубца, 250 мм	
Вороток с шарниром	4453-15F	380 мм	
Ключ крестовой, разборный	19980410, 19980016	265, 300 мм	
Удлинитель	4251-05R	125 мм	
Кардан	4791R	77.5 мм	
Держатель вставок (бит) 10 мм	414810M	38 мм	
Головки торцевые и принадлежности 1/4"			
○ Короткие 6-гранные	2335S	5/32", 3/16", 1/4", 9/32", 5/16", 11/32", 7/16", 1/2"	
○ Глубокие 6-гранные	2235S	9/32", 5/16", 3/8", 7/16", 1/2"	
Трещотка флажковая	2779-55G	24 зубца, 140 мм	
Вороток скользящий	2571-45	115 мм	
Удлинитель	2221-06	150 мм	
Кардан	2792	36 мм	
Вставки (биты) 10 мм			
● HEX	1636H	H5, H6, H7, H8, H10, H12	
● TORX	1636T	T30, T40, T45, T50, T55, T60	
● SPLINE	1636M	M6, M8, M10, M12	
Ключи			
Комбинированные	5060	1/4", 5/16", 3/8", 7/16", 1/2", 9/16", 11/16", 3/4", 13/16", 7/8"	
Отвертки			
⊕ PHILLIPS	1421	PH1×80, PH2×100 мм	
⊖ SLOTTED	1422	4×100, 5.5×100 мм	
● Набор шестигранников с шаровым окончанием L-типа	20107SR	3/32", 1/8", 5/32", 3/16", 1/4", 5/16", 3/8"	
● Набор TORX TR L-типа	20407PR	T10H, T15H, T20H, T25H, T27H, T30H, T40H	
Шарнирно-губцевый инструмент			
Пассатижи комбинированные	6111-06	160 мм	
Бокорезы силовые	6231-07	180 мм	
Захват переставной	6516-10C	250 мм	

Пластиковый (PE-HD) футляр: 422×360×110 мм



# ИНСТРУМЕНТ С ДЮЙМОВОЙ СИСТЕМОЙ ИЗМЕРЕНИЯ

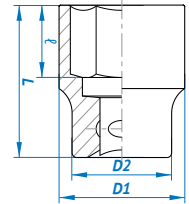

## Наборы инструмента в ложементе



**9-2548CR**

**48** предметов **№2**  
1.28 кг 163×263 мм

### Головки торцевые и принадлежности 1/4"

○ Короткие 6-гранные	2335M	4, 4.5, 5, 5.5, 6, 7, 8, 9, 10, 11, 12, 13 мм
○ Глубокие 6-гранные	2235M	4, 5, 5.5, 6, 7, 8, 9, 10, 11, 12, 13 мм
○ Короткие 6-гранные	2335S	5/32", 3/16", 7/32", 1/4", 9/32", 5/16", 11/32", 3/8", 7/16", 1/2"
○ Глубокие 6-гранные	2235S	5/32", 3/16", 7/32", 1/4", 9/32", 5/16", 11/32", 3/8", 7/16", 1/2"
Трещотка флажковая	2779-55G	24 зуба, 130 мм
Удлинитель	2221	50, 100 мм
Кардан	2792	36 мм
Переходник 1/4" ► 3/8"	2813	26 мм

Материал ложемента: PVC



**9-9040SRV**

**40** предметов **№9**  
3.02 кг 280×375 мм

### Головки торцевые 1/2"

○ Короткие 12-гранные	4330S	3/8", 7/16", 1/2", 9/16", 5/8", 11/16", 3/4", 13/16", 7/8", 15/16", 1", 1-1/8", 1-1/4"
-----------------------	-------	--

### Головки торцевые 3/8"

○ Короткие 12-гранные	3330S	3/8", 7/16", 1/2", 9/16", 5/8"
-----------------------	-------	--------------------------------

### Головки торцевые 1/4"

○ Короткие 6-гранные	2335S	5/32", 3/16", 7/32", 1/4", 9/32", 5/16", 11/32", 3/8", 7/16", 1/2"
----------------------	-------	--

### Ключи

Комбинированные	5060	1/4", 5/16", 3/8", 7/16", 1/2", 9/16", 5/8", 11/16", 3/4", 7/8", 15/16", 1"
-----------------	------	---

Материал ложемента: EVA

**9-90129CR**



**29** предметов **№3**  
2.75 кг

**№3**  
554×260 мм

### Отвертки

⊕ PHILLIPS	1421	PH0×60, PH1×80, PH2×38, PH2×100, PH3×150 мм
⊖ SLOTTED	1422	3×75, 5.5×100, 6.5×38, 6.5×100, 6.5×150, 8×175 мм

### HEX с шаровым окончанием

⊗ L-типа	20109MR	H1.5, H2, H2.5, H3, H4, H5, H6, H8, H10
	20107SR	3/32", 1/8", 5/32", 3/16", 1/4", 5/16", 3/8"

### Шарнирно-губцевый инструмент

Пассатижи комбинированные	6111-07	180 мм
Пассатижи тонконосые	6311-06	150 мм
Бокорезы силовые	6231-07	180 мм

Материал ложемента: PVC

## Торцевые головки короткие



**2335S**

**1/4"**

№	Размер, дюйм	D1, мм	D2, мм	ℓ, мм	L, мм	Вес, кг
233505S	5/32	6.8	11.8	4	24	0.010
233506S	3/16	7.9	11.8	6	24	0.010
233507S	7/32	8.7	11.8	6	24	0.011
<b>НОВИНКА</b> 233508S	1/4	9.5	11.8	7	24	0.011
233509S	9/32	10.3	11.8	7	24	0.011
233510S	5/16	11.4	11.8	8	24	0.011
233511S	11/32	13.7	12.2	8	24	0.013
233512S	3/8	14.2	13.0	8	24	0.014
233514S	7/16	15.8	14.2	9	24	0.019
233515S	15/32	16.8	15.5	9	24	0.022
233516S	1/2	17.6	16.5	9	24	0.024
233518S	9/16	19.6	18.5	9	24	0.025



**3330S**

**3/8"**

№	Размер, дюйм	D1, мм	D2, мм	ℓ, мм	L, мм	Вес, кг
333008S	1/4	10.0	17.8	7.0	27	0.025
333010S	5/16	12.0	17.8	7.0	27	0.022
333011S	11/32	13.2	17.8	7.0	27	0.025
333012S	3/8	14.0	17.8	9.0	27	0.026
333014S	7/16	15.8	17.8	9.0	27	0.027
333015S	15/32	16.8	17.8	9.0	27	0.025
333016S	1/2	17.8	16.8	9.0	27	0.030
333018S	9/16	19.7	18.0	11.0	29	0.033
333019S	19/32	20.8	18.0	11.0	29	0.041
333020S	5/8	21.8	20.0	11.0	29	0.043
333022S	11/16	23.8	20.0	11.0	29	0.052
333024S	3/4	25.7	21.0	13.0	29	0.062
333026S	13/16	27.8	25.0	13.0	32	0.077
333028S	7/8	29.6	26.0	15.0	32	0.087



**4330S**

**1/2"**

№	Размер, дюйм	D1, мм	D2, мм	ℓ, мм	L, мм	Вес, кг
433010S	5/16	13.2	21.8	7.0	38	0.055
<b>НОВИНКА</b> 433012S	3/8	15.0	21.8	7.0	38	0.059
433013S	13/32	15.0	23.3	7.0	38	0.058
433014S	7/16	16.4	23.3	8.0	38	0.060
433015S	15/32	18.0	23.3	8.0	38	0.062
433016S	1/2	19.0	23.3	10.0	38	0.062
433018S	9/16	20.4	23.3	11.0	38	0.062
433019S	19/32	21.6	23.3	11.0	38	0.064
433020S	5/8	22.5	23.3	11.0	38	0.062
433022S	11/16	24.0	23.2	12.0	38	0.070
433024S	3/4	26.8	23.2	13.0	38	0.083
433025S	25/32	28.0	23.2	13.0	38	0.085
433026S	13/16	28.6	23.2	13.0	38	0.095
433028S	7/8	30.2	24.0	15.0	40	0.102
<b>НОВИНКА</b> 433030S	15/16	32.6	26.0	17.0	42	0.112
433032S	1	34.8	26.8	17.0	42	0.130
433034S	1-1/16	36.6	28.0	19.0	42	0.135
<b>НОВИНКА</b> 433036S	1-1/8	39.0	30.0	21.0	44	0.160
433038S	1-3/16	40.0	29.5	21.0	44	0.169
433040S	1-1/4	42.5	30.0	23.0	44	0.173

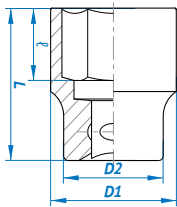

# ИНСТРУМЕНТ С ДЮЙМОВОЙ СИСТЕМОЙ ИЗМЕРЕНИЯ

## Торцевые головки короткие



**4335S**



1/2"

№	Размер, дюйм	D1, мм	D2, мм	ℓ, мм	L, мм	Вес, кг
433510S	5/16	13.2	21.8	7.0	38	0.060
433512S	3/8	15.0	21.8	7.0	38	0.058
433514S	7/16	16.4	23.3	8.0	38	0.060
433515S	15/32	18.0	23.3	8.0	38	0.063
433516S	1/2	19.0	23.3	10.0	38	0.061
433518S	9/16	20.4	23.3	11.0	38	0.061
433519S	19/32	21.6	23.3	11.0	38	0.065
433520S	5/8	22.5	23.3	11.0	38	0.060
433522S	11/16	24.0	23.2	12.0	38	0.067
433524S	3/4	26.8	23.2	13.0	38	0.087
433525S	25/32	28.0	23.2	13.0	38	0.096
433526S	13/16	28.6	23.2	13.0	38	0.091
433530S	15/16	32.6	26.0	17.0	42	0.118
433532S	1	34.8	26.8	17.0	42	0.143
433534S	1-1/16	36.6	28.0	19.0	42	0.167
433536S	1-1/8	39.0	30.0	21.0	44	0.163
433538S	1-3/16	40.0	29.5	21.0	44	0.214
433540S	1-1/4	42.5	30.0	23.0	44	0.226

## Торцевые головки короткие



**8330S**



1"

№	Размер, дюйм	D1, мм	D2, мм	ℓ, мм	L, мм	Вес, кг
833046S	1-7/16	52	48	26	65	0.463
833048S	1-1/2	54	48	26	65	0.489
833054S	1-11/16	60	54	29	70	0.680
833060S	1-7/8	67	54	34	75	0.976
833064S	2	71	54	34	75	0.988
833072S	2-1/4	78	57	42	83	1.212
833076S	2-3/8	82	58	46	87	1.437
833084S	2-5/8	90	65	49	90	1.693
833094S	2-15/16	100	70	52	95	2.242
8330A0S	3-1/8	107	80	52	100	2.578

## Торцевые головки глубокие



**6330S**



3/4"

№	Размер, дюйм	D1, мм	D2, мм	ℓ, мм	L, мм	Вес, кг
633022S	11/16	26	35.7	14	50.8	0.195
633024S	3/4	30	35.7	14	50.8	0.225
633026S	13/16	32	35.7	16	50.8	0.228
633028S	7/8	33	35.7	16	51.0	0.230
633030S	15/16	35	35.7	17	51.0	0.240
633032S	1	35	35.7	17	52.0	0.242
633034S	1-1/16	38	36.0	19	52.0	0.238
633036S	1-1/8	40	38.0	19	52.0	0.261
633038S	1-3/16	42	38.0	21	54.0	0.295
633040S	1-1/4	44	38.0	23	56.0	0.317
633042S	1-5/16	46	39.0	23	56.0	0.351
633044S	1-3/8	48	42.0	25	58.0	0.406
633046S	1-7/16	50	42.0	25	58.0	0.434
633048S	1-1/2	52	45.0	27	60.0	0.497
633050S	1-9/16	54	45.0	28	62.0	0.537
633052S	1-5/8	56	45.0	29	64.0	0.581
633054S	1-11/16	58	45.0	29	65.0	0.591
633056S	1-3/4	60	48.0	31	66.0	0.657
633058S	1-13/16	62	48.0	34	68.0	0.724
633060S	1-7/8	64	48.0	34	70.0	0.775
633062S	1-15/16	66	48.0	34	70.0	0.832
633064S	2	68	48.0	34	72.0	0.889
633066S	2-1/16	70	50.0	35	74.0	0.950
633068S	2-1/8	72	50.0	35	75.0	1.020
633070S	2-3/16	74	50.0	37	76.0	1.120
633072S	2-1/4	76	50.0	37	76.0	1.120
633074S	2-5/16	78	50.0	37	78.0	1.160
633076S	2-3/8	80	50.0	40	78.0	1.240
633078S	2-7/16	82	55.0	40	81.0	1.366
633080S	2-1/2	84	55.0	40	81.0	1.460
633082S	2-9/16	85	58.0	43	83.0	1.510
633084S	2-5/8	86	58.0	43	83.0	1.510
633086S	2-11/16	90	58.0	43	85.0	1.555
633088S	2-3/4	92	58.0	46	88.0	1.865



**2235S**



1/4"

№	Размер, дюйм	D1, мм	D2, мм	ℓ, мм	L, мм	Вес, кг
223505S	5/32	6.8	11.8	6	50	0.024
223506S	3/16	7.9	11.8	7	50	0.024
223507S	7/32	8.7	11.8	9	50	0.025
223508S	1/4	9.5	11.8	9	50	0.025
223509S	9/32	10.3	11.8	15	50	0.025
223510S	5/16	11.8	11.8	15	50	0.024
223511S	11/32	13.0	13.0	15	50	0.031
223512S	3/8	14.5	14.5	15	50	0.034
223514S	7/16	15.8	15.8	21	50	0.046
223516S	1/2	17.6	17.6	21	50	0.056
223518S	9/16	19.6	19.6	21	50	0.052



**4230S**



1/2"

№	Размер, дюйм	D1, мм	D2, мм	ℓ, мм	L, мм	Вес, кг
423010S	5/16	13.2	22.0	9	77	0.107
423012S	3/8	14.7	22.0	10	77	0.116
423014S	7/16	16.3	23.7	12	77	0.119
423016S	1/2	18.7	23.7	14	77	0.125
423018S	9/16	20.2	23.7	15	77	0.138
423020S	5/8	22.6	23.7	17	77	0.147
423022S	11/16	23.7	23.2	35	77	0.151
423024S	3/4	26.7	23.2	35	77	0.176
423026S	13/16	28.6	25.0	37	77	0.190
423028S	7/8	29.8	26.0	37	77	0.203
423030S	15/16	31.8	28.5	37	77	0.205
423032S	1	33.8	29.5	37	77	0.277
423034S	1-1/16	36.6	31.5	28	77	0.305
423036S	1-1/8	37.8	32.5	28	77	0.306
423038S	1-3/16	39.8	34.5	34	77	0.319
423040S	1-1/4	41.8	36.0	34	77	0.330

# ИНСТРУМЕНТ С ДЮЙМОВОЙ СИСТЕМОЙ ИЗМЕРЕНИЯ



## Наборы торцевых головок



**2509SR**

**9**  
предметов  
0.17 кг

### Головки торцевые 1/4"

○ Короткие 6-гранные	2335S	5/32", 3/16", 1/4", 9/32", 5/16", 11/32", 3/8", 7/16", 1/2"
----------------------	-------	---



**2510SR**

**10**  
предметов  
0.62 кг

### Головки торцевые 1/4"

○ Глубокие 6-гранные	2235S	5/32", 3/16", 7/32", 1/4", 9/32", 5/16", 11/32", 3/8", 7/16", 1/2"
----------------------	-------	--

Металлический футляр: 223×65×32 мм



**2516SR**

**16**  
предметов  
1.62 кг

### Головки торцевые и принадлежности 1/4"

○ Короткие 6-гранные	2335S	5/32", 3/16", 7/32", 1/4", 9/32", 5/16", 11/32", 3/8", 7/16", 15/32", 1/2"
Трещотка флажковая	2779-55G	24 зубца, 140 мм
Вороток скользящий Т-типа	2571-45	115 мм
Отвертка-вороток	2178AE	150 мм
Кардан	2792	36 мм
Удлинитель	2221-04	100 мм

Металлический футляр: 244×118×37 мм



**2526SR**

**26**  
предметов  
1.3 кг

### Головки торцевые и принадлежности 1/4"

○ Короткие 6-гранные	2335S	5/32", 3/16", 7/32", 1/4", 9/32", 5/16", 11/32", 3/8", 7/16", 15/32", 1/2"
○ Глубокие 6-гранные	2235S	5/32", 3/16", 7/32", 1/4", 9/32", 5/16", 11/32", 3/8", 7/16", 1/2"
Трещотка флажковая	2779-55G	24 зубца, 130 мм
Кардан	2792	36 мм
Переходник 1/4" ▶ 3/8"	2813	26 мм
Удлинитель	2221	50, 100 мм

Металлический футляр: 244×118×37 мм



**2331SRV**

**31**  
предмет  
1.7 кг

### Головки торцевые и принадлежности 1/4"

○ Короткие 6-гранные	2335S	5/32", 3/16", 7/32", 1/4", 9/32", 5/16", 11/32", 3/8", 7/16", 15/32", 1/2", 9/16"
○ Глубокие 6-гранные	2235S	5/32", 3/16", 7/32", 1/4", 9/32", 5/16", 11/32", 3/8", 7/16", 1/2", 9/16"
Трещотка флажковая	2771-55G	24 зубца, 140 мм
Вороток скользящий	2571-45	115 мм
Отвертка вороток	2178DF	150 мм
Удлинитель	2221	50, 100, 150 мм
Кардан	2792	36 мм
Держатель вставок (бит) 1/4"	2142	25 мм

Пластиковый (ABS) футляр: 289×230×66 мм

**2530CR**

**2030CR**



**30**  
предметов  
1.3 кг

### Головки торцевые и принадлежности 1/4"

○ Короткие 6-гранные	2335M	4, 4.5, 5, 6, 7, 8, 9, 10, 11, 12 мм	○ Короткие 12-гранные	2330M	4, 4.5, 5, 6, 7, 8, 9, 10, 11, 12 мм
Короткие 6-гранные	2335S	5/32", 3/16", 7/32", 1/4", 9/32", 5/16", 11/32", 3/8", 7/16", 1/2"	○ Короткие 12-гранные	2335S	5/32", 3/16", 7/32", 1/4", 9/32", 5/16", 11/32", 3/8", 7/16", 1/2"
○ Специальные 8-гранные	2310M	8, 10 мм	○ Специальные 8-гранные	2310S	5/16", 3/8"
Трещотка флажковая	2769-55F	24 зубца, 140 мм	Вороток с шарниром	2452-05F	125 мм
Вороток скользящий Т-типа	2571-45	115 мм	Кардан	2792	36 мм
Удлинитель	2221	50, 100 мм			

Металлический футляр: 244×118×37 мм

**3027SR**



**26**  
предметов  
2.43 кг

### Головки торцевые и принадлежности 3/8"

○ Короткие 12-гранные	3330S	1/4", 5/16", 11/32", 3/8", 7/16", 15/32", 1/2", 9/16", 19/32", 5/8", 1/16", 3/4", 13/16"
○ Глубокие 6-гранные	3235S	5/16", 3/8", 7/16", 1/2", 9/16", 5/8", 11/16", 3/4", 13/16"
Трещотка флажковая	3779-08F	32 зубца, 200 мм
Переходник 3/8" ▶ 1/4"	3812	25 мм
Кардан	3792	56.5 мм
Удлинитель	3221-03	75 мм

Металлический футляр: 318×147×46 мм

**3013SR**



**13**  
предметов  
0.52 кг

### Головки торцевые 3/8"

○ Короткие 12-гранные	3330S	1/4", 5/16", 11/32", 3/8", 7/16", 15/32", 1/2", 9/16", 19/32", 5/8", 11/16", 3/4", 13/16"
-----------------------	-------	---

**3508SR**



**8**  
предметов  
1.0 кг

### Головки торцевые 3/8"

○ Глубокие 6-гранные	3235S	3/8", 7/16", 1/2", 9/16", 5/8", 11/16", 3/4", 13/16"
----------------------	-------	--

Металлический футляр: 203×79×41 мм

# ИНСТРУМЕНТ С ДЮЙМОВОЙ СИСТЕМОЙ ИЗМЕРЕНИЯ

## 3036CR



**36**  
предметов  
3.27 кг

### Головки торцевые и принадлежности 3/8"

○ Короткие 12-гранные	3330M	6, 7, 8, 9, 10, 11, 12, 13, 14, 15, 16, 17, 19, 20, 21, 22 мм
○ Короткие 12-гранные	3330S	1/4", 5/16", 11/32", 3/8", 7/16", 15/32", 1/2", 9/16", 19/32", 5/8", 5/8", 11/16", 3/4", 13/16", 7/8"
Трещотка флажковая	3769-08F	32 зубца, 200 мм
Вороток с шарниром	3452-10F	250 мм
Вороток скользящий Т-типа	3571-08	200 мм
Кардан	3792	56,5 мм
Удлинитель	3221	75, 150 мм

Металлический футляр: 372×153×40 мм

## 4012SR



**14**  
предметов  
3.5 кг

### Головки торцевые и принадлежности 1/2"

○ Короткие 12-гранные	4330S	3/8", 7/16", 15/32", 1/2", 9/16", 11/16", 3/4", 13/16", 7/8", 15/16"
○ Свечная 12-гранная	463021R	21 мм
Трещотка флажковая	4768-10F	32 зубца, 250 мм
Вороток скользящий Т-типа	4572-12	300 мм
Удлинитель	4251-05R	125 мм

Металлический футляр: 445×135×50 мм

## 3032SRV

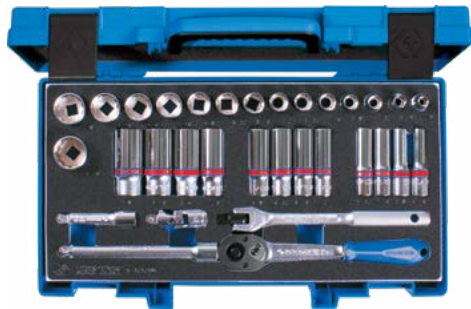

**32**  
предметов  
3.28 кг

### Головки торцевые 3/8"

○ Короткие 12-гранные	3330S	1/4", 5/16", 11/32", 3/8", 7/16", 15/32", 1/2", 9/16", 19/32", 5/8", 11/16", 3/4", 13/16", 7/8", 15/16"
○ Глубокие 12-гранные	3230S	5/16", 3/8", 7/16", 15/32", 1/2", 9/16", 19/32", 5/8", 11/16", 3/4", 13/16", 7/8"
Трещотка флажковая	3771-08G	32 зубца, 200 мм
Вороток с шарниром	3453-08F	200 мм
Удлинители с шаровым окончанием 15° двухпозиционные	3293	75, 150 мм
Кардан	3792	56.5 мм

Пластиковый (ABS) футляр: 389×230×66 мм

## 4533SR

## 4033SR



**24**  
предметов  
5.5 кг

### Головки торцевые и принадлежности 1/2"

○ Короткие 6-гранные	4335S	5/16", 3/8", 7/16", 15/32", 1/2", 9/16", 19/32", 5/8", 11/16", 3/4", 25/32", 13/16", 7/8", 15/16", 1-1/16", 1-3/16", 1-1/4"
○ Свечная 6-гранная	463521R	21 мм
Трещотка флажковая	4779-10BR	32 зубца, 250 мм
Вороток скользящий Т-типа	4573-10R	250 мм
Рычаг телескопический с фиксатором	4121-11GR	295 мм
Вороток, L-тип, 105°	4583-12R	315 мм
Удлинитель с шаровым окончанием, 15°	4223-02R	50 мм

Металлический футляр: 445×187×50 мм

## 4044CR



**43**  
предметов  
8.1 кг

### Головки торцевые и принадлежности

○ Короткие 12-гранные	4330M	8, 9, 10, 11, 12, 13, 14, 15, 16, 17, 18, 19, 20, 21, 22, 23, 24, 25, 26, 27, 28, 30, 32 мм
○ Короткие 12-гранные	4330S	3/8", 7/16", 1/2", 9/16", 5/8", 11/16", 3/4", 13/16", 7/8", 15/16", 1", 1-1/8", 1-3/16", 1-1/4"
Трещотка флажковая	4779-10BR	32 зубца, 250 мм
Вороток скользящий Т-типа	4573-10R	250 мм
Рычаг телескопический с фиксатором	4121-11GR	295 мм
Вороток, L-тип, 105°	4583-12R	315 мм
Кардан	4791R	77.5 мм
Удлинитель с шаровым окончанием, 15°	4223-02R	50 мм

Металлический футляр: 476×282×57 мм

## 4531SR

## 4010SR



**8**  
предметов  
0.64 кг

### Головки торцевые и принадлежности 1/2"

○ Короткие 6-гранные	4335M	3/8", 7/16", 1/2", 9/16", 11/16", 3/4", 13/16", 7/8"
○ Короткие 12-гранные	4330M	3/8", 7/16", 1/2", 9/16", 11/16", 3/4", 13/16", 7/8"

## 4208SR



**8**  
предметов  
1.93 кг

### Головки торцевые 1/2"

○ Глубокие 12-гранные	4230S	1/2", 9/16", 5/8", 11/16", 3/4", 13/16", 7/8", 15/16"
-----------------------	-------	---

Металлический футляр: 246×103×38 мм

# ИНСТРУМЕНТ С ДЮЙМОВОЙ СИСТЕМОЙ ИЗМЕРЕНИЯ



НОВИНКА

**4531SR**

НОВИНКА

**4031SR**



**23**  
предмета  
5.2 кг

### Головки торцевые и принадлежности 1/2"

Короткие 6-гранные	4335M	5/16; 3/8; 7/16; 15/32; 1/2; 9/16; 19/32; 5/8; 11/16; 3/4; 25/32; 13/16; 7/8; 15/16; 1; 1-1/16; 1-3/16; 1-1/4"	Короткие 12-гранные	4330M	5/16; 3/8; 7/16; 15/32; 1/2; 9/16; 19/32; 5/8; 11/16; 3/4; 25/32; 13/16; 7/8; 15/16; 1; 1-1/16; 1-3/16; 1-1/4"
Трещотка флажковая	4779-10GR			32 зубца, 250 мм	
Вороток с шарниром	4452-15FR			380 мм	
Кардан	4791R			77.5 мм	
Удлинитель	4251R			125, 250 мм	

Металлический футляр: 445×187×50 мм

**4532SR**



**24**  
предмета  
5.35 кг

### Головки торцевые и принадлежности 1/2"

Короткие 6-гранные	4335S	5/16; 3/8; 7/16; 15/32; 1/2; 9/16; 19/32; 5/8; 11/16; 3/4; 25/32; 13/16; 7/8; 15/16; 1; 1-1/16; 1-3/16; 1-1/4"
Свечная 6-гранная	463521R	21 мм
Трещотка флажковая	4779-10FR	32 зубца, 250 мм
Вороток с шарниром	4452-15FR	380 мм
Кардан	4791R	77.5 мм
Удлинитель	4251R	125, 250 мм

Металлический футляр: 445×187×50 мм

**4028SR**



**24**  
предмета  
4.9 кг

### Головки торцевые и принадлежности 1/2"

Короткие 12-гранные	4330S	3/8; 7/16; 15/32; 1/2; 9/16; 19/32; 5/8; 11/16; 3/4; 25/32; 13/16; 7/8; 15/16; 1; 1-1/16; 1-1/8; 1-3/16; 1-1/4"
Свечная 12-гранная	463021R	21 мм
Трещотка флажковая	4779-10GR	32 зубца, 250 мм
Вороток скользящий Т-типа	4572-10	250 мм
Кардан	4791R	77.5 мм
Удлинитель	4251R	125, 250 мм

Металлический футляр: 445×187×50 мм

**6023SR**



**23**  
предмета  
17.1 кг

### Головки торцевые и принадлежности 3/4"

Короткие 12-гранные	6330S	7/8; 15/16; 1; 1-1/16; 1-1/8; 1-3/16; 1-1/4; 1-5/16; 1-3/8; 1-7/16; 1-1/2; 1-9/16; 1-5/8; 1-3/4; 1-13/16; 1-7/8; 2"
Трещотка флажковая	6779-20F	24 зубца, 500 мм
Вороток скользящий Т-типа	6572-20	500 мм
Кардан	6791	108 мм
Удлинитель	6251	100, 200, 400 мм

Металлический футляр: 537×177×78 мм

НОВИНКА

**4542CR02**

НОВИНКА

**4042CR02**



**42**  
предмета  
8.5 кг

### Головки торцевые и принадлежности 1/2"

Короткие 6-гранные	4335M	10, 11, 12, 13, 14, 15, 16, 17, 18, 19, 20, 21, 22, 23, 24, 27, 30, 32 мм	Короткие 12-гранные	4330M	10, 11, 12, 13, 14, 15, 16, 17, 18, 19, 20, 21, 22, 23, 24, 27, 30, 32 мм
Короткие 6-гранные	4335S	5/16; 3/8; 7/16; 1/2; 9/16; 19/32; 5/8; 11/16; 3/4; 25/32; 13/16; 7/8; 15/16; 1; 1-1/16; 1-1/8; 1-3/16; 1-1/4"	Короткие 12-гранные	4330S	5/16; 3/8; 7/16; 1/2; 9/16; 19/32; 5/8; 11/16; 3/4; 25/32; 13/16; 7/8; 15/16; 1; 1-1/16; 1-1/8; 1-3/16; 1-1/4"
Трещотка флажковая	4779-10GR			32 зубца, 250 мм	
Вороток с шарниром	4452-18FR			450 мм	
Вороток скользящий Т-типа	4572-12			300 мм	
Удлинитель	4251R			125, 250 мм	
Кардан	4791R			77.5 мм	

Металлический футляр: 476×282×57 мм

**6224CR**



**24**  
предмета  
17.9 кг

### Головки торцевые и принадлежности 3/4"

Короткие 12-гранные	6330M	22, 24, 27, 30, 32, 36, 38, 41, 46, 50 мм
Короткие 12-гранные	6330S	1; 1-1/8; 1-1/4; 1-5/16; 1-3/8; 1-7/16; 1-1/2; 1-5/8; 1-3/4; 2"
Трещотка флажковая	6779-20F	24 зубца, 500 мм
Вороток скользящий Т-типа	6572-20	500 мм
Удлинитель	6251	200, 400 мм

Металлический футляр: 537×177×78 мм

# ИНСТРУМЕНТ С ДЮЙМОВОЙ СИСТЕМОЙ ИЗМЕРЕНИЯ

**6016SR**

**16**  
предметов  
13.8 кг



**Головки торцевые и принадлежности 3/4"**

○ Короткие 12-гранные	6330S	7/8", 15/16", 1", 1-1/16", 1-1/8", 1-1/4", 1-3/8", 1-1/2", 1-5/8", 1-3/4", 1-7/8", 2"
Трещотка флажковая	6779-20F	24 зубца, 500 мм
Вороток скользящий Т-типа	6572-20	500 мм
Удлинитель	6251	200, 400 мм

*Металлический футляр: 537×177×78 мм*

**6226CR**

**26**  
предметов  
17.2 кг



**Головки торцевые и принадлежности 3/4"**

○ Короткие 12-гранные	6330M	22, 24, 27, 30, 32, 36, 38, 41, 46, 50 мм
○ Короткие 12-гранные	6330S	7/8", 15/16", 1", 1-1/8", 1-3/16", 1-5/16", 1-3/8", 1-7/16", 1-5/8", 1-3/4", 1-7/8", 2"
Вороток с шарниром	6452-18F	450 мм
Вороток скользящий Т-типа	6572-20	500 мм
Удлинитель	6251	100, 200 мм

*Металлический футляр: 537×177×78 мм*

**8015SR**

**14**  
предметов  
31.7 кг



**Головки торцевые и принадлежности 1"**

○ Короткие 12-гранные	6330S	1-7/16", 1-1/2", 1-11/16", 1-7/8", 2", 2-1/4", 2-3/8", 2-5/8", 2-15/16", 3-1/8"
Трещотка флажковая	8779-32F	24 зубца, 800 мм
Вороток скользящий Т-типа	8572-25	625 мм
Удлинитель	6251	200, 400 мм

*Металлический футляр: 537×177×78 мм*

**9033CR**



**135**  
предметов  
11.6 кг

**Головки торцевые и принадлежности 1/2"**

○ Короткие 12-гранные	4330M	8, 9, 10, 11, 12, 13, 14, 15, 16, 17, 18, 19, 20, 21, 22, 23, 24, 25, 26, 27, 28, 30, 32 мм
○ Короткие 12-гранные	4330S	3/8", 7/16", 1/2", 9/16", 5/8", 11/16", 3/4", 13/16", 7/8", 15/16", 1", 1-1/8", 1-3/16", 1-1/4"
○ Свечная 6-гранная	463516R	16 мм
○ Свечная 12-гранная	463021R	21 мм
Трещотка флажковая	4768-10F	32 зубца, 250 мм
Вороток скользящий Т-типа	4572-10	250 мм
Удлинитель	4251R	125, 250 мм
Кардан	4791R	77.5 мм
Спин-диск вспомогательный		-

**Головки торцевые и принадлежности 3/8"**

○ Короткие 12-гранные	3330M	8, 9, 10, 11, 12, 13, 14, 15, 16, 17, 18, 19, 20, 21, 22 мм
Трещотка флажковая	3769-08F	32 зубца, 200 мм
Кардан	3792	56.5 мм
Переходник 3/8" ▶ 1/4"	3812	25 мм
Удлинитель	3221	75, 150 мм
Спин-диск вспомогательный	3840	-

**Головки торцевые и принадлежности 1/4"**

○ Короткие 6-гранные	2335M	4, 4.5, 5, 5.5, 6, 7, 8, 9, 10, 11, 12, 13 мм
○ Короткие 6-гранные	2335S	5/32", 3/16", 7/32", 1/4", 9/32", 5/16", 11/32", 3/8", 7/16", 1/2"
○ Глубокие 6-гранные	2235M	4, 4.5, 5, 5.5, 6, 7, 8, 9, 10, 11, 12, 13 мм
○ Глубокие 6-гранные	2235S	5/32", 3/16", 7/32", 1/4", 9/32", 5/16", 11/32", 3/8", 7/16", 1/2"
Вороток с шарниром	2452-05F	125 мм
Рычаг для 2452-05F	2561	115 мм
Вороток скользящий Т-типа	2571-45	115 мм
Отвертка-вороток	2178AE	150 мм
Удлинитель	2221	50, 100 мм

**Вставки (биты) 1/4"**

● HEX	2015MX	3, 4, 5, 6, 8, 10 мм
● HEX	2015SX	1/8", 3/16", 7/32", 1/4", 5/16", 3/8"
⊕ PHILLIPS	2011X	PH1, PH2, PH3, PH4

**Вспомогательный инструмент**

● Шестигранники L-типа	1115-03	1.5, 2, 2.5 мм
------------------------	---------	----------------

*Металлический футляр: 450×370×56 мм*

## Набор торцевых насадок

**4110SR10**



**9**  
предметов  
1.22 кг

**Насадки и принадлежности 1/2"**

● Насадки торцевые HEX	4025S	3/16, 7/32, 1/4, 9/32, 5/16, 3/8, 1/2, 9/16, 5/8
------------------------	-------	--

# ИНСТРУМЕНТ С ДЮЙМОВОЙ СИСТЕМОЙ ИЗМЕРЕНИЯ



## Стенд с короткими торцевыми головками



**4572SR**

**1/2"**



**136**  
предметов  
29.17 кг

№	Размер	Кол-во
4335S	5/16"; 3/8"; 7/16"; 15/32"; 1/2"; 9/16"; 19/32"; 5/8"; 11/16"	8 шт.
	3/4"; 25/32"; 13/16"; 7/8"; 15/16"	7 шт.
	1"; 1-1/16"; 1-1/8"; 1-3/16"	6 шт.
	1-1/4"	5 шт.

Метал. стенд (арт. 87103): 415×336×320 мм

## Комбинированные ключи

**5060**

**5071**

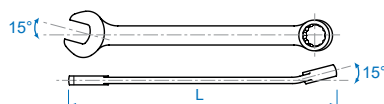

• Сталь Cr-V



№	Размер, дюйм	L, мм	Вес, кг
5060-08	1/4	105	0.018
5060-10	5/16	125	0.025
5060-12	3/8	145	0.039
5060-14	7/16	155	0.046
5060-16	1/2	175	0.069
5060-18	9/16	185	0.080
5060-20	5/8	205	0.111
5060-22	11/16	215	0.119
5060-24	3/4	235	0.158
5060-26	13/16	255	0.203
5060-28	7/8	265	0.220
5060-30	15/16	285	0.287
5060-32	1	295	0.326
5060-34	1-1/16	315	0.371
5060-36	1-1/8	335	0.456
5060-40	1-1/4	365	0.557
<hr/>			
5071-42	1-5/16	410	0.760
5071-44	1-3/8	425	0.970
5071-46	1-7/16	425	0.950
5071-48	1-1/2	455	1.150
5071-50	1-9/16	495	1.546
5071-52	1-5/8	495	1.402
5071-54	1-11/16	495	1.432
5071-56	1-3/4	495	1.419
5071-58	1-13/16	495	1.478
5071-60	1-7/8	563	2.540
5071-62	1-15/16	563	2.550
5071-64	2	563	2.540



## Набор накладных ключей

**1707SR**

**7**  
предметов  
2.0 кг

Серия	Размер, дюйм
5970	1/4"×5/16", 3/8"×7/16", 1/2"×9/16", 5/8"×11/16", 3/4"×7/8", 15/16"×1", 1-1/16"×1-1/8"

Нейлоновый чехол

## Наборы комбинированных ключей



**1211SR**

**11**  
предметов  
1.481 кг

Серия	Размер, дюйм
5060	1/4, 5/16, 3/8, 7/16, 1/2, 9/16, 11/16, 3/4, 13/16, 7/8, 15/16

Нейлоновый чехол



**1214SR**

**14**  
предметов  
3.025 кг

Серия	Размер, дюйм
5060	5/16, 3/8, 7/16, 1/2, 9/16, 5/8, 11/16, 3/4, 13/16, 7/8, 15/16, 1, 1-1/8, 1-1/4

Нейлоновый чехол



**1216SRN**

**16**  
предметов  
3.44 кг

Серия	Размер, дюйм
5060	1/4", 5/16", 3/8", 7/16", 1/2", 9/16", 5/8", 11/16", 3/4", 13/16", 7/8", 15/16", 1", 1-1/16", 1-1/8", 1-1/4"

Чехол из теторона

## Набор комбинированных трещоточных ключей



**12207SRN**

**7**  
предметов  
0.91 кг

Серия	Размер, дюйм
3732M	3/8", 7/16", 1/2", 9/16", 5/8", 11/16", 3/4"

Чехол из теторона

# ИНСТРУМЕНТ С ДЮЙМОВОЙ СИСТЕМОЙ ИЗМЕРЕНИЯ

## Шестигранники L-типа



**1125S**

№	Размер, дюйм	Длина, мм	Вес, кг
112502S	1/16	15.5 × 91.5	0.001
112503S	3/32	18 × 102	0.003
112504S	1/8	21 × 114.5	0.005
112505S	5/32	23 × 129	0.008
112506S	3/16	29 × 144	0.018
112508S	1/4	33 × 165	0.031
112510S	5/16	38 × 186	0.051
112512S	3/8	44 × 208	0.104
112516S	1/2	50 × 234	0.182
112518S	9/16	57 × 262	0.290
112525S	5/4	70 × 294	0.451



**1145S**

№	Размер, дюйм	Длина, мм	Вес, кг
114502S	1/16	18 × 49	0.001
114525S	5/64	20 × 52	0.001
114503S	3/32	21 × 56	0.003
114504S	1/8	25 × 63	0.005
114505S	5/32	28 × 70	0.009
114508S	1/4	37 × 91	0.030
114510S	5/16	106 × 56	0.010
114512S	3/8	47 × 120	0.080
114516S	1/2	146 × 196	0.010
114518S	9/16	59 × 160	0.267
114520S	5/8	64 × 175	0.361
114524S	3/4	73 × 203	0.599



**1130S**

№	Размер, дюйм	Длина, мм	Вес, кг
113002S	1/16	15.5 × 78.5	0.001
113025S	5/64	18.0 × 85.0	0.004
113003S	3/32	20.5 × 87.5	0.003
113004S	1/8	23.0 × 93.0	0.007
113005S	5/32	29.0 × 104	0.014
113006S	3/16	33.0 × 120	0.024
113007S	7/32	35.5 × 130	0.033
113008S	1/4	38.0 × 141	0.044
113010S	5/16	44.0 × 158	0.082
113012S	3/8	50.0 × 180	0.138

## Набор щупов для проверки зазоров



**НОВИНКА**

**77328-26**

- Лезвия из нержавеющей стали
- Габаритные размеры набора: 12.7×76 мм

**26**  
лезвий  
**0.91 кг**

Размер, дюйм

0.0015", 0.002", 0.0025", 0.003", 0.004", 0.005", 0.006", 0.007", 0.008",  
0.009", 0.010", 0.011", 0.012", 0.013", 0.014", 0.015", 0.016", 0.017",  
0.018", 0.019", 0.020", 0.021", 0.022", 0.023", 0.024", 0.025"

## Наборы шестигранников L-типа

**20208SR01**

- Экстрадлинные



**10**  
предметов  
**1.25 кг**

№	Размер, дюйм
1125S	1/8", 5/32", 3/16", 1/4", 5/16", 3/8", 1/2", 9/16"



**20107SR**

- Шаровое окончание

**7**  
предметов  
**0.36 кг**

№	Размер, дюйм
1130S	3/32", 1/8", 5/32", 3/16", 1/4", 5/16", 3/8"



**20129SR**

- Шаровое окончание

**9**  
предметов  
**0.39 кг**

№	Размер, дюйм
1130S	1/16", 5/64", 3/32", 1/8", 5/32", 3/16", 1/4", 5/16", 3/8"



**20219SR**

**9**  
предметов  
**0.33 кг**

№	Размер, дюйм
1145S	1/16", 5/64", 3/32", 1/8", 5/32", 3/16", 1/4", 5/16", 3/8"





## Торцевые головки ударные

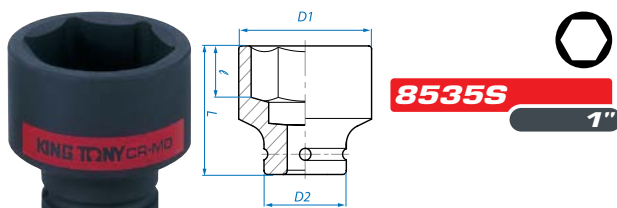

№	Размер, дюйм	D1, мм	D2, мм	ℓ, мм	L, мм	Вес, кг
853534S	1-1/16	44	54	19	58	0.538
853540S	1-1/4	51	54	20	62	0.679

## Наборы коротких ударных торцевых головок



**4408SP**

**8**  
предметов  
1.3 кг

Головки торцевые 1/2"	
Короткие ударные 6-гранные	4535S 3/8", 7/16", 1/2", 9/16", 11/16", 3/4", 13/16", 15/16"

Металлический футляр: 270×73×46 мм



**4414SP**

**14**  
предметов  
2.4 кг

Головки торцевые 1/2"	
Короткие ударные 6-гранные	4535S 3/8", 7/16", 1/2", 9/16", 5/8", 11/16", 3/4", 13/16", 7/8", 15/16", 1", 1-1/16", 1-1/8", 1-1/4"

Металлический футляр: 270×100×49 мм



**8410SP**

**8**  
предметов  
6.4 кг

Головки торцевые 1"	
Короткие ударные 6-гранные	8535S 15/16", 1-1/16", 1-3/16", 1-1/4", 1-5/16", 1-7/16", 1-1/2", 1-5/8"

Металлический футляр: 280×130×74 мм

## Набор глубоких ударных торцевых головок



**4410SP**

**8**  
предметов  
2.3 кг

Головки торцевые 1/2"	
Глубокие ударные 6-гранные	4435S 1/2", 9/16", 5/8", 11/16", 3/4", 13/16", 7/8", 15/16"

Металлический футляр: 246×103×38 мм

## Наборы глубоких ударных торцевых головок

**4416SP**



**14**  
предметов  
4.8 кг

Головки торцевые 1/2"	
Глубокие ударные 6-гранные	4435S 3/8", 7/16", 1/2", 9/16", 5/8", 11/16", 3/4", 13/16", 7/8", 15/16", 1", 1-1/16", 1-1/8", 1-1/4"

Металлический футляр: 445×135×50 мм

**6410SP**



**8**  
предметов  
7.1 кг

Головки торцевые и принадлежности 3/4"	
Глубокие ударные 6-гранные	6435S 1", 1-1/16", 1-1/8", 1-1/4", 1-5/16", 1-3/8", 1-7/16", 1-1/2"

Металлический футляр: 445×100×65 мм

## Стенд с ударными глубокими торцевыми головками



**4466SP**

**1/2"**

**102**  
предмета  
33.47 кг

№	Размер	Кол-во
4435S	5/16", 3/8", 7/16", 1/2", 9/16"	8 шт.
	5/8", 11/16", 3/4", 13/16", 7/8", 15/16"	7 шт.
	1", 1-1/16", 1-1/8"	6 шт.
	1-3/16", 1-1/4"	5 шт.

Метал. стенд (арт. 87103): 415×336×320 мм

# ГОТОВЫЕ РЕШЕНИЯ

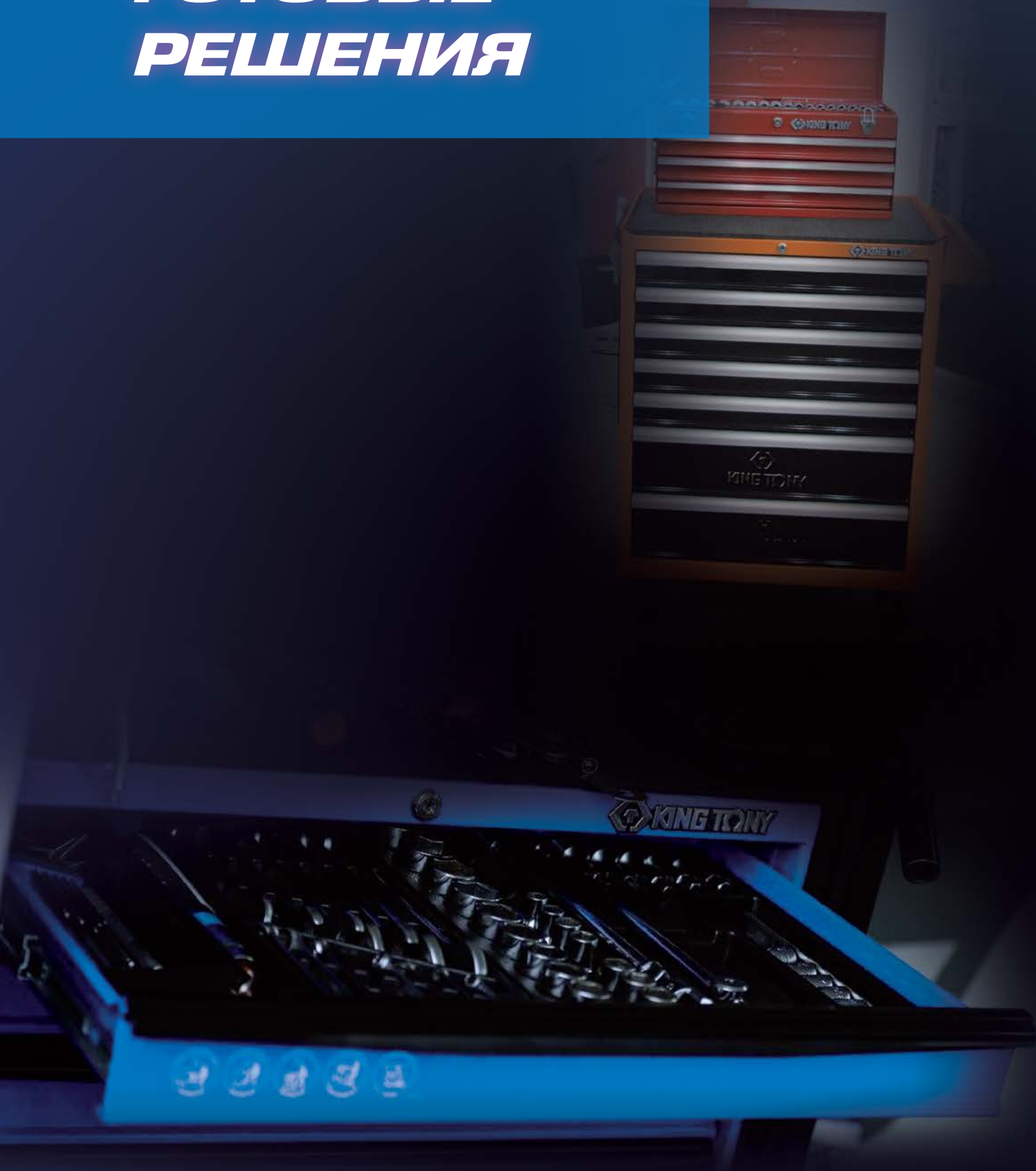



# НАБОРЫ ИНСТРУМЕНТОВ В ТЕЛЕЖКАХ

## GLORY

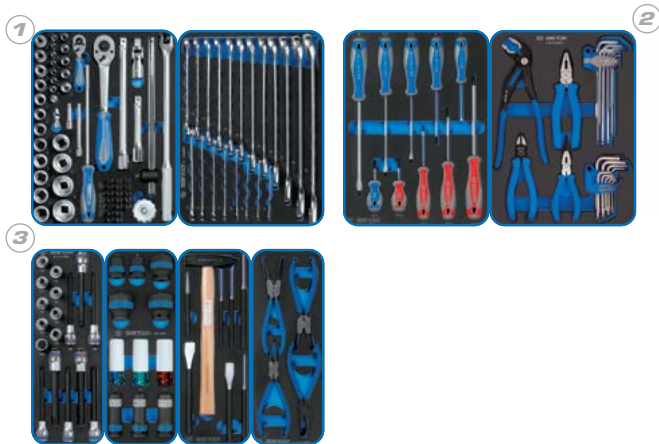

НОВИНКА

**9G35-152MRV**

**152**  
предмета  
70.0 кг

### Состав

1	Торцевые головки с принадлежностями 1/4", 1/2" Комбинированные ключи	9-7560MRV01 9-12D20MRV
2	Отвертки Пассатижи, HEX L-типа, TORX L-типа	9-31110MRV 9-90222MRV
3	Торцевые насадки HEX, TORX и SPLINE 1/2" Ударные торцевые головки 1/2" Зубила, выколотки, кернер, молоток Съемники стопорных колец	9-4147PRV 9-4401MPV 9-90118PRV 9-44214GPV

Тележка инструментальная. 5 выдвижных полок, цвет красный, арт.: 87432-5B

## FOCUS\*

- Базовый набор инструментов, удовлетворяющий основным запросам мастера и достаточный для общего обслуживания любого вида техники.

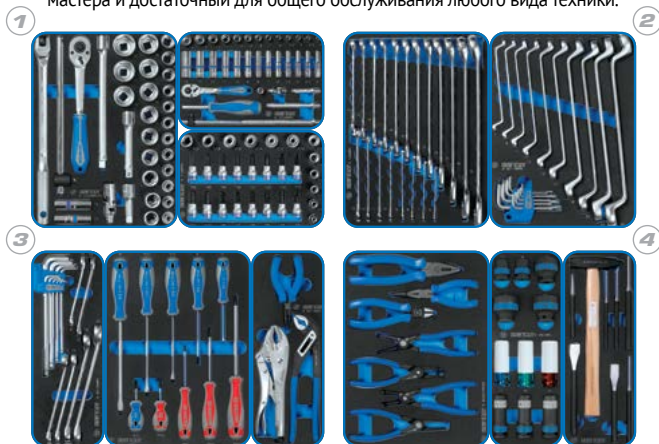

**934-188MRV**

\* Артикул комплекта  
ложементов без тележки:  
934-188MRVD

**188**  
предметов  
79.3 кг

### Состав

1	Торцевые головки с принадлежностями 1/2" Торцевые головки с принадлежностями 1/4" Торцевые головки E-стандарт 3/8" и 1/2", торцевые насадки TORX, HEX 3/8"	9-4333MRV04 9-2534MRV 9-7128PRV
2	Комбинированные ключи Накидные ключи, ключи TORX L-типа	9-1220MRV 9-90119MRV
3	Разрезные ключи, HEX L-типа Отвертки Пассатижи, переставные клещи и зажим	9-90135MRV 9-31110MRV 9-40113GPV
4	Съемники стопорных колец, пассатижи, бокорезы Ударные торцевые головки 1/2" Зубила, выколотки, кернер, молоток	9-40207GPV02 9-4401MPV 9-90118PRV

Тележка инструментальная. 5 выдвижных полок, цвет красный, арт.: 87432-5B

## EFFORT\*

- Набор из самого необходимого. Входящий в состав ручной инструмент и оснастка позволяют выполнить большинство видов слесарно-монтажных работ.

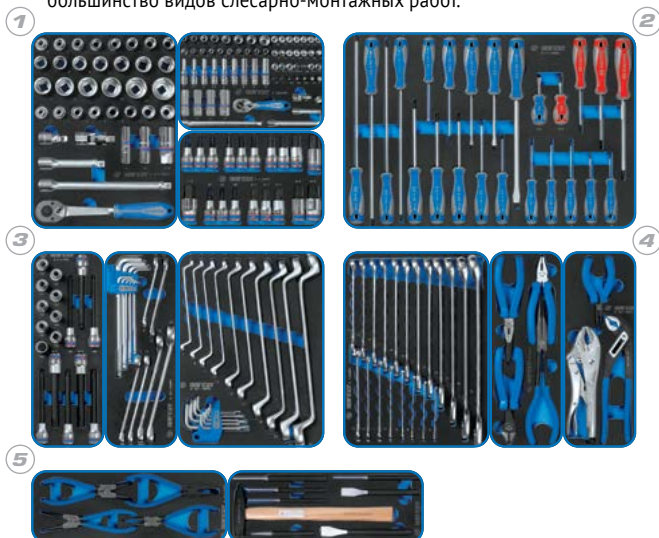

**934-235MRV**

\* Артикул комплекта  
ложементов без тележки:  
934-235MRVD

**235**  
предметов  
80.15 кг

### Состав

1	Торцевые головки с принадлежностями 1/2" Торцевые головки с принадлежностями 1/4" Торцевые насадки HEX и SPLINE 1/2"	9-4537MRV 9-2565MRV 9-4129PRV
2	Отвертки	9-31124MRV
3	Торцевые насадки HEX, TORX и SPLINE 1/2" Разрезные ключи, HEX L-типа Накидные ключи, ключи TORX L-типа	9-4147PRV 9-90135MRV 9-90119MRV
4	Комбинированные ключи Пассатижи и бокорезы Пассатижи, переставные клещи и зажим	9-1220MRV 9-40104GPV 9-40113GPV
5	Съемники стопорных колец Зубила, выколотки, кернер, молоток	9-44214GPV 9-90118PRV

Тележка инструментальная. 5 выдвижных полок, цвет красный, арт.: 87432-5B



## DRIVE\*

- Набор широкого назначения, включающий специальный инструмент как для силовых и шиномонтажных работ, так и работ с обшивкой салона автомобиля.



**934-251MRV**

\* Артикул комплекта  
ложементов без тележки:  
934-251MRVD

**251**  
предмет  
84.14 кг

### Состав

1	Торцевые головки с принадлежностями 1/4", 3/8", 1/2"	9-9503MRV01
2	Комбинированные ключи Накидные ключи, ключи TORX L-типа	9-1220MRV 9-90119MRV
3	Отвертки, съемник клипс и гибкий магнит	9-31920MRV
4	Разрезные ключи, HEX L-типа Пассатижи, переставные клещи и зажим Съемники стопорных колец, пассатижи, бокорезы	9-90135MRV 9-40113GPV 9-40207GPV02
5	Ударные торцевые головки 1/2" Зубила, выколотки, кернер, молоток Вставки (биты) 5/16", 10 мм и ударная отвертка 1/2"	9-4401MPV 9-90118PRV 9-4143FRV

### Вспомогательный инструмент

Съемник подшипников 2-х захватный 100 мм	7962-04
Съемник подшипников 3-х захватный 100 мм	7963-04

Тележка инструментальная. 7 выдвижных полок, цвет красный. Арт.: 87434-7B

## BOARD\*

- Набор с расширенным функционалом. Отличительная особенность – многопрофильные ключи, оригинальные шарнирные головки, съемники подшипников классического типа.



**934-325MRV**

\* Артикул комплекта  
ложементов без тележки:  
934-325MRVD

**325**  
предметов  
97.35 кг

### Состав

1	Торцевые головки с принадлежностями 1/2" Торцевые головки с принадлежностями 3/8"	9-4537MRV 9-3544MRV
2	Торцевые головки с принадлежностями 1/4" Вставки (биты) 5/16", 10 мм и ударная отвертка 1/2" Рожковые ключи	9-2565MRV 9-4143FRV 9-1112MRV
3	Накидные ключи, ключи TORX L-типа Комбинированные ключи	9-90119MRV 9-1220MRV
4	Напильники, торцевые отвертки, съемники клипс, металлическая щетка	9-90413TQV
5	Разрезные ключи, HEX L-типа Пассатижи и бокорезы Пассатижи, переставные клещи и зажим Съемники стопорных колец	9-90135MRV 9-40104GPV 9-40113GPV 9-44214GPV
6	Отвертки	9-31124MRV
7	HEX L-типа Зубила, выколотки, кернер, молоток	9-22108MRV 9-90118PRV

### Вспомогательный инструмент

Съемник подшипников 2-х захватный 100 мм	7962-04
Съемник подшипников 3-х захватный 100 мм	7963-04
Магнит на гибком стержне 5x565 мм	2121-18
Отвертка PHILLIPS №2, 300 мм	14210212
Отвертка SLOTTED 6,5 мм, 300 мм	14226512

Тележка инструментальная. 7 выдвижных полок, цвет красный. Арт.: 87434-7B

# НАБОРЫ ИНСТРУМЕНТОВ В ТЕЛЕЖКАХ

## CLAIM\*

- Оптимальный набор с широким размерным рядом головок и ключей. В комплекте ряд ударных головок для выполнения шиномонтажных работ на легковом автотранспорте.



**934-286MRV**

\* Артикул комплекта  
ложементов без тележки:  
934-286MRVD

**286**  
предметов  
**92.0 кг**

### Состав

1	Торцевые головки с принадлежностями 1/2"	9-4537MRV
	Торцевые головки с принадлежностями 3/8"	9-3544MRV
	Торцевые головки с принадлежностями 1/4"	9-2565MRV
2	Торцевые насадки HEX и SPLINE 1/2"	9-4129PRV
	Торцевые насадки HEX, TORX и SPLINE 1/2"	9-4147PRV
	Разрезные ключи, HEX L-типа	9-90135MRV
3	Накидные ключи, ключи TORX L-типа	9-90119MRV
	Комбинированные ключи	9-1220MRV
4	Отвертки	9-31124MRV
	Пассатижи и бокорезы	9-40104GPV
5	Пассатижи, переставные клещи и зажим	9-40113GPV
	Ударные торцевые головки 1/2"	9-4401MPV
	Зубила, выколотки, кернер, молоток	9-90118PRV

*Тележка инструментальная. 7 выдвижных полок, цвет красный. Арт.: 87434-7B*

## ACTION\*

- Максимальный набор и топовая комплектация инструментальной тележки. В состав набора входят ударные торцевые головки для работы с пневматическим гайковертом или трещоткой.



**934-327MRV**

\* Артикул комплекта  
ложементов без тележки:  
934-327MRVD

**327**  
предметов  
**121.15 кг**

### Состав

1	Торцевые головки с принадлежностями 1/4", 3/8", 1/2"	9-9503MRV01
2	Торцевые головки с принадлежностями 3/4"	9-6314MRV
	Торцевые насадки HEX, TORX и SPLINE 1/2"	9-4147PRV
3	Вставки (биты), TORX, SPLINE, HEX 10 мм	9-1044CQV
	Вставки (биты) 5/16", 10 мм и ударная отвертка 1/2"	9-4143FRV
	Трещоточные комбинированные ключи	9-10112MRV
4	Комбинированные ключи	9-1220MRV
	Отвертки силовые	9-30208MRV
5	Съемники стопорных колец	9-42116GPV
	Пассатижи и бокорезы	9-40104GPV
	Пассатижи, переставные клещи и зажим	9-40113GPV
6	Заклепочник с набором заклепок	9-21-20-07MRV
	Зубила, выколотки, кернер, молоток	9-90118PRV
	Ударные глубокие торцевые головки 3/4"	9-6414MPV
7	Ударные торцевые головки 1", ударные торцевые головки E-стандарт 3/8", 1/2", 3/4", ударные торцевые насадки 1/2", молоток, съемник, тестер	9-99430MFV

*Тележка инструментальная. 7 выдвижных полок, цвет красный. Арт.: 87434-7B*



- Набор из 173 предметов, включающий все основные виды слесарного инструмента, ряд глубоких ударных торцевых головок для работы с пневматическим гайковертом или трещоткой. Материал ложементов – пластик PVC.

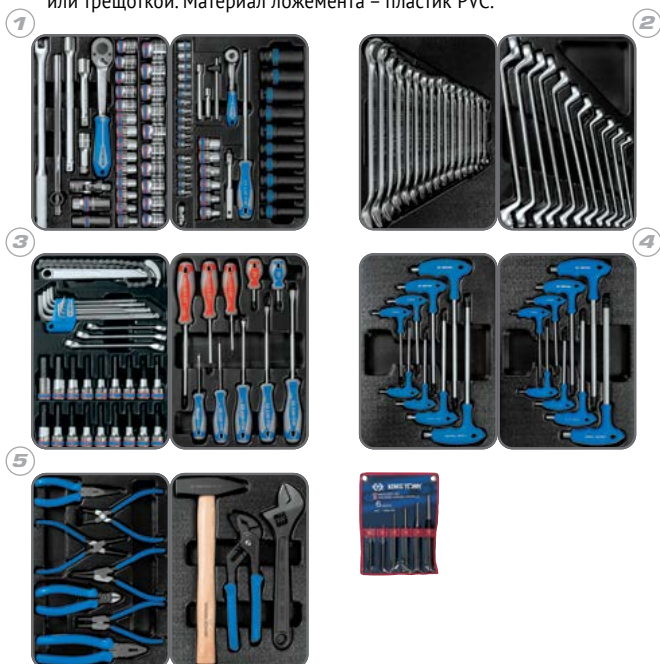

**932-000MR**

\* Артикул комплекта  
ложементов без тележки:  
934-100MRD-MT

**173**  
предметов  
**80.7 кг**

#### Состав

1	Торцевые головки с принадлежностями 1/2" Ударные головки 1/2", торцевые головки с принадлежностями 1/4"	9-4333MR03 9-7540MR
2	Комбинированные ключи Накидные ключи	9-1216MR03 9-1711MR
3	Отвертки Торцевые насадки, HEX L-типа, разрезные ключи	9-31110MR 9-90131MR
4	Ключи TORX L-типа Ключи HEX L-типа	9-22308PR 9-22108MR
5	Съемники стопорных колец, пассатижи, бокорезы Переставные клещи, разводной ключ, молоток	9-40207GP 9-90103PP02

#### Вспомогательный инструмент

Набор выколоток, 6 предметов 1006PR

Тележка инструментальная. 5 выдвижных полок, цвет красный, арт.: 87432-5B

- Набор из 204 предметов, включающий широкий размерный ряд торцевых головок и три стандарта присоединительного квадрата. В набор входят классические 100-миллиметровые съемники подшипников. Материал ложементов – пластик PVC.



**934-100MR**

\* Артикул комплекта  
ложементов без тележки:  
946-100MRD-MT

**204**  
предметов  
**87.7 кг**

#### Состав

1	Отвертки, съемник клипс и гибкий магнит	9-31919MR
2	Торцевые головки с принадлежностями 1/2" Торцевые головки с принадлежностями 3/8"	9-4333MR03 9-3523MR
3	Ударные головки 1/2", торцевые головки с принадлежностями 1/4" Торцевые насадки, HEX L-типа, разрезные ключи	9-7540MR 9-90131MR
4	Накидные ключи Комбинированные ключи	9-1711MR 9-1216MR03
5	Переставные клещи, разводной ключ, молоток Съемники стопорных колец, пассатижи, бокорезы	9-90103PP02 9-40207GP
6	Отвертка ударная с принадлежностями	9-4128FR

#### Вспомогательный инструмент

Набор выколоток, бородков, кернеров, 10 предметов 1010PR

Съемник подшипников 2-х захватный 100 мм 7962-04

Съемник подшипников 3-х захватный 100 мм 7963-04

Тележка инструментальная. 7 выдвижных полок, цвет красный, арт.: 87434-7B

# НАБОРЫ ИНСТРУМЕНТОВ В ВЫДВИЖНЫХ ЯЩИКАХ



**911-000CR**

**219**  
предметов  
49.8 кг

Верхний отсек		
Головки торцевые и принадлежности 1/2"		
○ Короткие 12-гранные	4330M	10, 11, 12, 13, 14, 15, 16, 17, 18, 19, 20, 21, 22, 23, 24, 27, 30, 32 мм
○ Короткие 12-гранные	4330S	3/8", 7/16", 1/2", 9/16", 5/8", 11/16", 3/4", 13/16", 7/8", 15/16", 1"
○ Свечные 6-гранные*	4635R	16, 21 мм
Трещотка флажковая	4779-10GR	32 зубца, 250 мм
Вороток с шарниром	4452-15FR	380 мм
Вороток скользящий	4572-10	250 мм
Удлинитель	4251R	125, 250 мм
Кардан	4791R	77.5 мм
Переходник 1/2" > 3/8"	4813	34 мм
Головки торцевые и принадлежности 3/8"		
○ Короткие 12-гранные	3330M	6, 7, 8, 9, 10, 11, 12, 13, 14, 15, 16, 17, 19, 20, 21, 22 мм
○ Короткие 12-гранные	3330S	3/8", 7/16", 1/2", 9/16", 5/8", 11/16", 3/4", 13/16"
Трещотка флажковая	3779-08G	32 зубца, 200 мм
Вороток с шарниром	3452-08F	200 мм
Вороток скользящий	3571-08	200 мм
Удлинитель	3221	75, 150 мм
Кардан	3792	56.5 мм
Переходник 3/8" > 1/2"	3814	34 мм
Полки малые 1-3		
Набор съемников стопорных колец	9-42114GP	4 предмета
Набор переставные клещи и зажим	9-40102GP	2 предмета
Набор торцевых головок 1/4"	9-2548CR	48 предметов
Полка 4		
Набор отверток, пассатижей и шестигранников	9-90129CR	29 предметов
Полка 5		
Ключи комбинированные	1060	6, 7, 8, 9, 10, 11, 12, 13, 14, 15, 16, 17, 19, 20, 21 мм
Ключи рожковые	1900	8×9, 10×11, 12×13, 14×15, 18×19 мм
Ключи рожковые	5900	1/4"×5/16", 3/8"×7/16", 7/16"×1/2", 9/16"×5/8", 11/16"×3/4", 13/16"×7/8"
Ключи накидные	1970	6×7, 8×9, 10×11, 12×13, 14×15, 16×17, 18×19 мм
Ключи разрезные	1930	10×11, 12×14, 14×17 мм
Ключи разводные	3611R	200, 300 мм
Полка 6		
Ключи комбинированные	5060	1/4", 5/16", 3/8", 7/16", 1/2", 9/16", 5/8", 11/16", 3/4", 13/16", 7/8", 1"
Ключи накидные	5970	1/4"×5/16", 3/8"×7/16", 1/2"×9/16", 5/8"×11/16", 3/4"×7/8", 15/16"×1", 1-1/16"×1-1/8"
Карнер	76105-06	5×150 мм
Зубила	762	15×125, 17×150, 20×175, 24×250 мм
Выколотки	764	4×150, 6×175, 8×200 мм
Молоток, английский тип	7811-16	454 г
Дополнительно		
Ножовка по металлу	7911-12	305 мм
Лоток для инструмента	-	-

Ящик инструментальный, центральный замок: 660×307×374 мм



**901-069MR01**

**69**  
предметов  
18.4 кг

Верхний отсек – головки, насадки торцевые и принадлежности 1/2"		
○ Короткие 6-гранные	4335M	10, 11, 12, 13, 14, 15, 16, 17, 18, 19, 20, 21, 22, 23, 24, 27, 30, 32 мм
○ Свечная 6-гранная*	463521R	21 мм
Трещотка флажковая	4768-10F	32 зубца, 250 мм
Вороток скользящий	4572-12	300 мм
Удлинитель	4251	125, 250 мм
Кардан	4791R	77.5 мм
⊕ Насадки PHILLIPS	4021	PH2, PH3 ×60 мм
⊖ Насадки SLOTTED	4022	8×1.2 мм, 10×1.6 мм ×60 мм
⊗ Насадки TORX	4023	T25, T27, T30, T40 ×60 мм
● Насадки HEX	4025	H4, H5, H6, H8, H10, H12 ×60 мм
Полка 1		
Ключи рожковые	1900	6×7, 8×10, 11×13, 12×13, 17×19, 22×24 мм
Ключи накидные	1970	8×9, 10×11, 12×13, 14×15, 16×17, 18×19 мм
● Набор HEX L-типа	20109MR	H1.5, H2, H2.5, H3, H4, H5, H6, H8, H10
Полка 2		
Пассатижи комби-ные	6111-07	180 мм
Пассатижи тонконосые	6311-06	160 мм
Захват переставной	6511-10	250 мм
Ключ разводной	3611-08R	0–25 мм, 200 мм
Полка 3		
⊕ Отвертки PHILLIPS	1421	PH1×80, PH2×38, PH3×150
⊖ Отвертки SLOTTED	1422	5.5×100, 6.5×38, 8×175

Ящик инструментальный, центральный замок: 535×220×290 мм



**901-073MR**

**73**  
предметов  
19.5 кг

Верхний отсек – головки, насадки торцевые и принадлежности 1/2"		
○ Короткие 6-гранные	4335M	10, 11, 12, 13, 14, 15, 16, 17, 18, 19, 20, 21, 22, 23, 24, 27, 30, 32 мм
○ Свечная 6-гранная*	463521R	21 мм
Трещотка флажковая	4768-10F	32 зубца, 250 мм
Вороток скользящий	4572-12	300 мм
Удлинитель	4251	125, 250 мм
Кардан	4791R	77.5 мм
⊕ Насадки PHILLIPS	4021	PH2, PH3 ×60 мм
⊖ Насадки SLOTTED	4022	8×1.2 мм, 10×1.6 мм ×60 мм
⊗ Насадки TORX	4023	T25, T27, T30, T40 ×60 мм
● Насадки HEX	4025	H4, H5, H6, H8, H10, H12 ×60 мм
Полка 1		
Ключи комбинированные	1060	6, 7, 8, 9, 10, 11, 12, 13, 14, 15, 16, 17, 18, 19, 20, 21, 22 мм
● Набор HEX L-типа**	20109MR	H1.5, H2, H2.5, H3, H4, H5, H6, H8, H10
Полка 2		
Пассатижи комби-ные	6111-07	180 мм
Пассатижи тонконосые	6311-06	160 мм
Захват переставной	6511-10	250 мм
Ключ разводной	3611-08R	0–25 мм, 200 мм
Полка 3		
⊕ Отвертки PHILLIPS	1421	PH1×80, PH2×38, PH3×150 мм
⊖ Отвертки SLOTTED	1422	5.5×100, 6.5×38, 8×175 мм

Ящик инструментальный, центральный замок: 535×220×290 мм



# НАБОРЫ ИНСТРУМЕНТОВ В РАСКЛАДНЫХ ЯЩИКАХ



**902-065MR01**

**65**  
предметов  
15.6 кг

**Верхние отсеки 1–2. Торцевые головки и принадлежностей 1/2"**

Набор принадлежностей	9-4116FR	6 предметов
○ Набор торцевых головок с принадлежностями	9-4319MR	20 предметов

**Средние отсеки 1–2**

Ключи рожковые	1900	6×7, 8×10, 11×13, 12×13, 17×19, 22×24 мм
Набор HEX L-типа с шаровым окончанием	20109MR	H1.5, H2, H2.5, H3, H4, H5, H6, H8, H10
Набор накидных ключей	9-1716MR	6 предметов

**Нижний отсек**

Отвертки PHILLIPS	1421	PH1×80, PH2×38, PH3×150 мм
Отвертки SLOTTED	1422	5.5×100, 6.5×38, 8×175 мм
Пассатижи комбинированные	6111-07	175 мм
Пассатижи тонконосые	6311-06	160 мм
Захват переставной	6511-10	250 мм
Ключ разводной	3611-08R	200 мм
Молоток, американский тип	7811-16	454 г
Зубила	762	17×150, 23×200 мм
Выколотки	764	Ø3×40, Ø4×50, Ø5×55, Ø6×55 мм
Кернер	761	Ø4×120 мм

Металлический раскладной ящик: 470×220×255 мм



**902-062MR**

**62**  
предмета  
14.4 кг

**Верхние отсеки 1–2. Торцевые головки и принадлежностей 1/2"**

Набор принадлежностей	9-4116FR	6 предметов
○ Набор торцевых головок с принадлежностями	9-4319MR	20 предметов

**Средние отсеки 1–2**

Ключи рожковые	1900	6×7, 8×10, 11×13, 12×13, 17×19, 22×24 мм
Набор HEX L-типа с шаровым окончанием	20109MR	H1.5, H2, H2.5, H3, H4, H5, H6, H8, H10
Ключи комбинированные	1060	17, 18, 19, 20, 21, 22, 24 мм

**Нижний отсек**

Набор силовых отверток Шарнирно-губцевый инструмент	9-30206MR	6 предметов
	9-40203GP	3 предмета

Металлический раскладной ящик: 470×220×255 мм



**902-089MR01**

**88**  
предметов  
19.5 кг

**Верхние отсеки 1–2. Торцевые головки и принадлежностей 1/2"**

Набор принадлежностей	9-4116FR	6 предметов
○ Короткие 6-гранные	4335M	10, 11, 12, 13, 14, 15, 16, 17, 18, 19, 20, 21, 22, 23, 24, 27, 30, 32 мм
Трещотка дисковая	4755-10G	72 зубца, 250 мм
Кардан	4791R	77.5 мм

**Средние отсеки 1–2**

Ключи комбинированные	1060	6, 7, 8, 9, 10, 11, 12, 13, 14, 15, 16, 17, 18, 19, 20, 21, 22, 24 мм
Ключи рожковые	1900	6×7, 8×10, 11×13, 12×13, 17×19, 22×24 мм
Ключ разводной	3611-08R	200 мм
● Набор HEX L-типа*	20109MR	H1.5, H2, H2.5, H3, H4, H5, H6, H8, H10
● Набор TORX TR	20407PR	T10H, T15H, T20H, T25H, T27H, T30H, T40H

**Нижний отсек**

⊕ Отвертки PHILLIPS	1421	PH2×38, PH3×150 мм
⊖ Отвертки SLOTTED	1422	3×75, 5×100 мм
Набор торцевых ключей L-типа серии 1080	1812MR	8, 10, 11, 12, 13, 14, 16, 17, 18, 19, 22, 24 мм
Пассатижи комбинированные	6111-07	180 мм
Пассатижи тонконосые	6311-06	160 мм
Захват переставной	6516-10	250 мм
Молоток	7821-80	800 г
Ножовка по металлу	7911-12	305 мм

Металлический раскладной ящик: 470×220×255 мм



**902-103MR**

**103**  
предмета  
24.8 кг

**Верхние отсеки 1–2. Торцевые головки и принадлежностей 1/2"**

Набор принадлежностей	9-4116FR	6 предметов
○ Набор торцевых головок с принадлежностями	9-4319MR	20 предметов

**Средние отсеки 1–2**

Ключи комбинированные	1060	8, 9, 10, 11, 12, 13, 14, 15, 16, 17, 18, 19, 21, 22, 23, 24, 27, 30, 32 мм
Набор HEX L-типа*	20109MR	H1.5, H2, H2.5, H3, H4, H5, H6, H8, H10
Набор TORX TR	20407PR	T10H, T15H, T20H, T25H, T27H, T30H, T40H
Зубила	762	20×175, 26×300 мм
Выколотки	764	Ø2×30, Ø3×40, Ø4×50, Ø5×55, Ø6×55, Ø8×60, Ø12×70, Ø14×75 мм

**Нижний отсек**

Набор торцевых ключей L-типа серии 1080	1812MR	8, 10, 11, 12, 13, 14, 16, 17, 18, 19, 22, 24 мм
Ключ разводной	3611-12R	300 мм
Отвертки PHILLIPS	1421	PH0×60, PH1×100, PH2×100, PH3×150 мм
Отвертки SLOTTED	1422	3×75, 4×100, 5×5, 5.5×125, 6.5×50, 8×175 мм
Пассатижи комбинированные	6111-07	175 мм
Пассатижи тонконосые	6311-06	160 мм
Бокорезы силовые	6251-08	200 мм
Кусачки силовые	6431-10C	250 мм
Захват переставной	6516-10C	250 мм
Зажим с фиксатором с закругленными губками	6011-10R	250 мм
Молоток, немецкий тип	7821-80	800 г
Ножовка по металлу	7911-12	305 мм
Рулетка измерительная	79083-03C	3 м

Металлический раскладной ящик: 470×220×255 мм

\* С шаровым окончанием

# ФУТЛЯРЫ ДЛЯ ИНСТРУМЕНТА В ЛОЖЕМЕНТЕ

- Предназначены для размещения, хранения и транспортировки инструмента в ложементе стандартного размера
- Адаптированный размер футляров под формат системы хранения (инструментальной тележки)

## Футляр (PE-HD) для ложементов



Металлический замок  
CLIP-LOCK



Подкладка из  
полиуретана



Профильный  
элемент для  
пакетного  
складирования  
при хранении и  
транспортировки



Ложемент  
с инструментом  
легко  
устанавливается  
и вынимается



**820011**

Для ложемента №9

Пластиковый (PE-HD) футляр: 422×372×92 мм

## Футляры (ABS) для ложементов



Замок защёлка из  
ABS пластика



Подкладка из  
полиуретана



Профильный  
элемент для  
пакетного  
складирования  
при хранении и  
транспортировки



Ложемент с  
инструментом  
легко  
устанавливается  
и вынимается



**НОВИНКА**

**820005**

Для ложемента №11

Пластиковый (ABS) футляр: 199×171×50 мм



**820001**

Для ложемента №7

Пластиковый (ABS) футляр: 294×231×66 мм



**820002**

Для ложемента №10

Пластиковый (ABS) футляр: 389×184×66 мм



**820003**

Для ложемента №8

Пластиковый (ABS) футляр: 389×229×66 мм

## Форматы ложементов

**№6**  
560×375 мм

**№7**  
280×187 мм

**№8**  
187×375 мм

**№9**  
280×375 мм

**№10**  
140×375 мм

**№11**  
140×187 мм

**№17**  
420×375 мм

## Варианты размещения наборов на полке тележки инструментальной

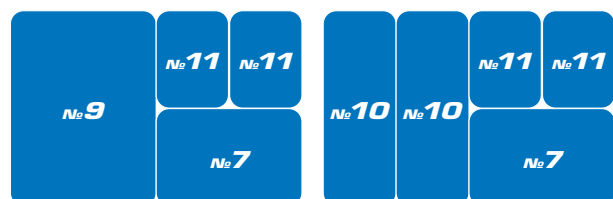
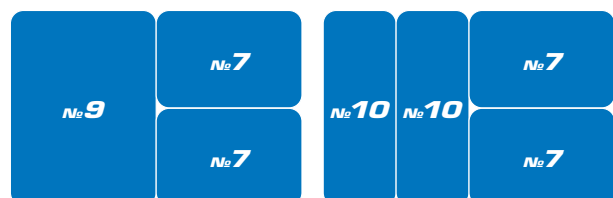
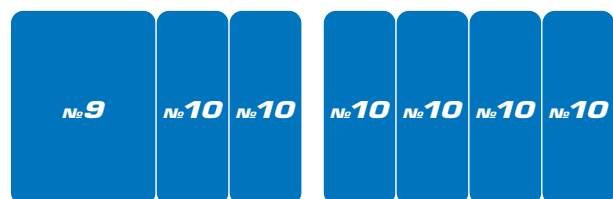

# EVA

- EVA (ЭВА, полимер на основе этилена и авиолацетата) – материал, не имеющий равных по своим характеристикам и удовлетворяющий условиям интенсивной эксплуатации в условиях ежедневной работы.
- EVA – легкий, прочный, эластичный и упругий мелкопористый материал, обладающий хорошими амортизирующими свойствами, устойчивый к маслам и растворителям, а при деформации возвращает прежнюю форму.
- Применение материала EVA дало возможность достичь нового уровня эргономики и, как следствие, качества организации рабочего места.

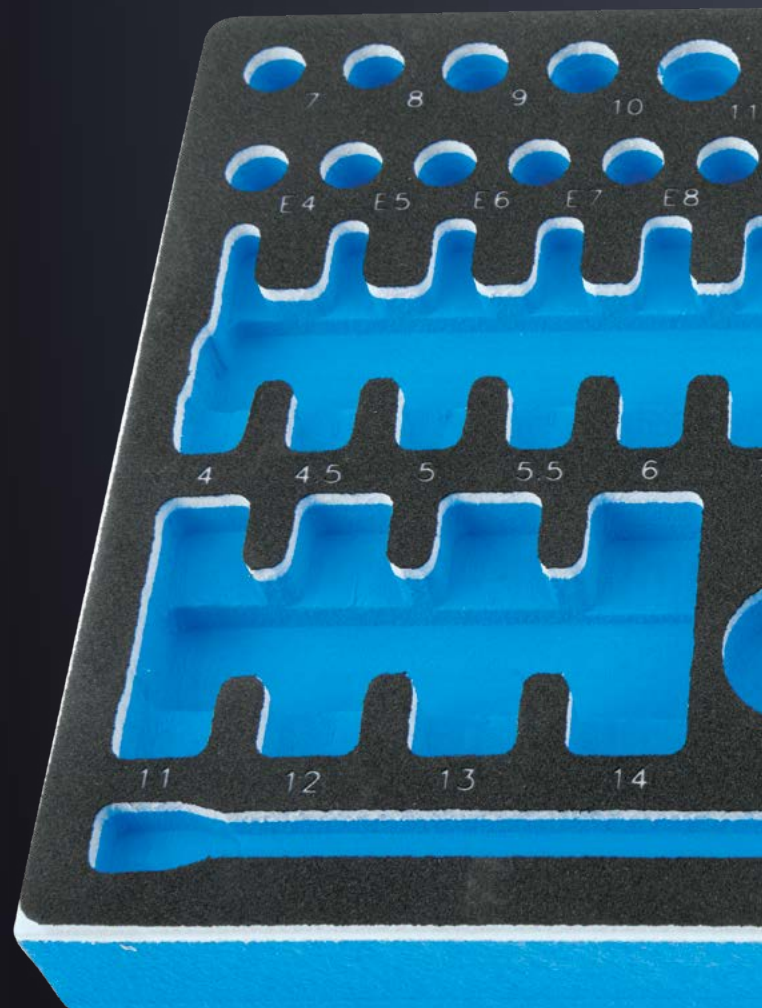

# НАБОРЫ ИНСТРУМЕНТА В ЛОЖЕМЕНТЕ

Материал ложементов: EVA (ЭВА, этиленвинилацетат)



## 9-2550MRV

**50** предметов №8  
1.37 кг 187×375 мм

### Головки торцевые и принадлежности 1/4"

○	Короткие 6-гранные	2335M	4, 4.5, 5, 5.5, 6, 7, 8, 9, 10, 11, 12, 13, 14 мм
⊗	Е-стандарт (TORX)	2375M	E4, E5, E6, E7, E8
	Трещотка флажковая	2771-55G	24 зубца, 140 мм
	Вороток скользящий Т-типа	2571-45	115 мм
	Отвертка-вороток	2178DF	150 мм
	Удлинители*	2293	100, 150 мм
	Удлинитель	2221-02	50 мм
	Кардан	2792	36 мм

### Насадки торцевые 1/4"

⊕	PHILLIPS	2031	PH1, PH2, PH3, PH4
⊖	SLOTTED	2032	4, 5.5, 6.5, 8, 10 мм
⊙	HEX	2035	H3, H4, H5, H6, H7, H8, H10
⊛	TORX	2033	T8, T9, T10, T15, T20, T25, T27, T30, T40



## 9-2553MRV01

**55** предметов №10  
0.97 кг 140×375 мм

### Головки торцевые и принадлежности 1/4"

○	Короткие 6-гранные	2335M	4, 4.5, 5, 5.5, 6, 7, 8, 9, 10, 11, 12, 13, 14 мм
	Трещотка флажковая**	276A-04G	72 зубца, 108 мм
	Трещотка дисковая бесшаговая для вставок (бит)	2745	Ø46 мм × 26.5 мм
	Вороток скользящий Т-типа	2571-45	115 мм
	Удлинители	2221	50, 100, 150 мм
	Отвертка-вороток	213312DF	300 мм
	Кардан	2792	36 мм
	Переходник для головок 1/4" ▶ HEX 1/4"	7702-25	25 мм
	Держатель вставок (бит)	2142	25 мм

### Вставки (биты) торцевые 1/4"

⊕	PHILLIPS	1025P	PH1, PH2, PH3
⊗	POZIDRIV	1025Z	PZ1, PZ2, PZ3
⊖	SLOTTED	1025S	3, 4.5, 5, 6.5, 8 мм
⊙	HEX	1025H	H3, H4, H5, H6, H7, H8, H10
⊛	TORX	1025T	T10, T15, T20, T25, T27, T30, T40
⊛	TORX TR	1025U	T10H, T15H, T20H, T25H, T27H, T30H, T40H



## 9-2534MRV

FOCUS

**34** предмета №7  
1.1 кг 280×187 мм

### Головки торцевые и принадлежности 1/4"

○	Короткие 6-гранные	2335M	4, 4.5, 5, 5.5, 6, 7, 8, 9, 10, 11, 12, 13, 14 мм
	Глубокие 6-гранные	2235M	10, 11, 12, 13, 14 мм
	Трещотка флажковая	2771-55G	24 зубца, 140 мм
	Вороток скользящий Т-типа	2571-45	115 мм
	Отвертка-вороток	2178DF	150 мм
	Удлинители	2221	50, 100, 150 мм
	Кардан	2792	36 мм
	Держатель вставок (бит)	2142	25 мм



## 9-2565MRV

BOARD CLAIM EFFORT

**65** предметов №7  
1.38 кг 280×187 мм

### Головки торцевые и принадлежности 1/4"

○	Короткие 6-гранные	2335M	4, 4.5, 5, 5.5, 6, 7, 8, 9, 10, 11, 12, 13, 14 мм
	Глубокие 6-гранные	2235M	10, 11, 12, 13, 14 мм
⊗	Е-стандарт (TORX)	2375M	E4, E5, E6, E7, E8
	Трещотка флажковая**	276A-04G	72 зубца, 108 мм
	Удлинители	2221	50, 100, 150 мм
	Кардан	2792	36 мм
	Переходник 1/4" ▶ 3/8"	2813	26 мм

### Насадки торцевые 1/4"

⊕	PHILLIPS	2011X	PH1, PH2
⊗	POZIDRIV	2018X	PZ1, PZ2
⊖	SLOTTED	2012X	3.5, 5.5, 8 мм
⊙	HEX	2015MX	H3, H4, H5, H6, H8
⊛	TORX	2013X	T8, T9, T10, T15, T20, T25, T27, T30, T40

### Вставки (биты) 1/4"

⊛	TORX	1025T	T6, T7
⊛	SPLINE	1025M	M4, M5, M6, M8, M10



## 9-2548MRV

**48** предметов №10  
1.09 кг 140×375 мм

### Головки торцевые и принадлежности 1/4"

○	Короткие 6-гранные	2335M	4, 4.5, 5, 5.5, 6, 7, 8, 9, 10, 11, 12, 13, 14 мм
	Глубокие 6-гранные	2235M	10, 11, 12, 13, 14 мм
	Трещотка дисковая	2752-06G	24 зубца, 150 мм
	Удлинители	2223	50, 100 мм
	Отвертка-вороток	2178DF	150 мм
	Кардан	2792	36 мм
	Держатель вставок (бит)	2142	25 мм

### Вставки (биты) торцевые 1/4"

⊕	PHILLIPS	1025P	PH0, PH1, PH2, PH3
⊖	SLOTTED	1025S	3, 4.5, 5, 6.5, 8
⊙	HEX	1025H	H3, H4, H5, H6, H7, H8, H10

# НАБОРЫ ИНСТРУМЕНТА В ЛОЖЕМЕНТЕ

Материал ложементов: EVA (ЭВА, этиленвинилацетат)



## 9-3544MRV

BOARD CLAIM

44 предмета №9  
3.19 кг 280×375 мм

### Головки торцевые и принадлежности 3/8"

○ Короткие 6-гранные	3335M	10, 11, 12, 13, 14, 15, 16, 17, 18, 19, 20, 21, 22 мм
○ Глубокие 12-гранные	3230M	8, 10, 11, 12, 13, 14, 16, 17, 19 мм
⊗ Е-стандарт	3375M	E7, E8, E10, E11, E12
○ С карданом 12-гранные	3750M	10, 11, 12, 13, 14, 15, 16, 17, 18, 19 мм
Трещотка флажковая	3779-08G	32 зубца, 200 мм
Удлинитель	3221	75, 150, 250 мм
Удлинитель*	3223-14	36 мм
Переходник 3/8" ▶ 1/4"	3812	25 мм
Переходник 3/8" ▶ 1/2"	3814	34 мм



## 9-7128PRV

FOCUS

28 предметов №7  
1.3 кг 280×187 мм

### Головки торцевые 1/2"

⊗ Е-стандарт	4375M	E10, E12, E14, E16, E18, E20
--------------	-------	------------------------------

### Головки торцевые 3/8"

⊗ Е-стандарт	3375M	E8, E10, E12, E14, E16, E18
--------------	-------	-----------------------------

### Насадки торцевые 3/8"

⊗ HEX	3025	H3, H4, H5, H6, H7, H8 H10, H12
⊗ TORX	3023	T15, T20, T25, T27, T30, T40, T45, T50



## 9-3523MRV10

23 предмета №10  
1.73 кг 140×375 мм

### Головки торцевые и принадлежности 3/8"

○ Короткие 6-гранные	3335M	6, 7, 8, 9, 10, 11, 12, 13, 14, 15, 16, 17, 19, 21, 22, 23, 24 мм
Трещотка флажковая	3771-08G	32 зубца, 200 мм
Вороток скользящий Т-типа	3571-08	200 мм
Вороток с шарниром	3452-08G	205 мм
Удлинитель*	3293	75, 150 мм
Кардан	3792	56.5 мм

## 9-5575MRV02

75 предметов №17  
3.9 кг 420×375 мм



### Головки торцевые и принадлежности 3/8"

○ Короткие 6-гранные	3335M	6, 7, 8, 9, 10, 11, 12, 13, 14, 15, 16, 17, 18, 19, 21, 22 мм
○ Глубокие 6-гранные	3235M	8, 10, 12, 14, 17 мм
⊗ Е-стандарт	3375M	E10, E12, E14, E16, E18
○ Свечная 12-гранная**	36B014	14 мм
○ Свечная 12-гранная***	366016	16 мм
Трещотка флажковая шарнирная	3781-11F	32 зубца, 290 мм
Трещотка флажковая	3771-08G	32 зубца, 200 мм
Вороток скользящий Т-типа	3571-08	200 мм
Вороток с шарниром	3452-08F	200 мм
Удлинитель	3221	40, 75, 150 мм
Кардан	3792	56.5 мм

### Головки торцевые и принадлежности 1/4"

○ Короткие 6-гранные	2335M	3, 2, 4, 4.5, 5, 5.5, 6, 7, 8, 9, 10, 11, 12, 13, 14, 15 мм
⊗ Е-стандарт	2375M	E4, E5, E6, E7, E8
Трещотка флажковая	2771-55G	24 зубца, 140 мм
Вороток скользящий Т-типа	2571-45	115 мм
Вороток с шарниром	2452-05F	125 мм
Удлинитель	2221	50, 100 мм
Кардан	2792	36 мм

### Насадки торцевые 3/8"

⊗ TORX TR	3027	T40H, T45H, T50H
-----------	------	------------------

### Насадки торцевые 1/4"

⊗ TORX	2033	T20, T25, T30, T40
⊗ TORX TR	2037	T10H, T15H, T20H, T25H, T27H, T30H



НОВИНКА

## 9-3523MRV11

23 предмета №10  
1.73 кг 140×375 мм

### Головки торцевые и принадлежности 3/8"

○ Короткие 6-гранные	3335M	6, 7, 8, 9, 10, 11, 12, 13, 14, 15, 16, 17, 18, 19, 21, 22, 24 мм
Трещотка флажковая	3771-08G	32 зубца, 200 мм
Вороток скользящий Т-типа	3571-08	200 мм
Вороток с шарниром	3453-08F	200 мм
Удлинитель*	3293	75, 150 мм
Кардан	3792	56.5 мм

\* Шаровое окончание 15°

\*\* Резиновый фиксатор

\*\*\* Магнитный фиксатор

# НАБОРЫ ИНСТРУМЕНТА В ЛОЖЕМЕНТЕ

Материал ложементов: EVA (ЭВА, этиленвинилацетат)

## 9-4333MRV04

**33** предмета  
4.9 кг 280×375 мм

## 9-4233MRV04

**33** предмета  
4.86 кг 280×375 мм

### Головки торцевые короткие

○ 6-гранные	4335M	○ 12-гранные	4330M
8, 9, 10, 11, 12, 13, 14, 15, 16, 17, 18, 19, 20, 21, 22, 23, 24, 25, 26, 27, 28, 29, 30, 32 мм			



### Головки торцевые и принадлежности 1/2"

○ Свечная 12-гранная*	463014RC	14 мм
○ Свечная 12-гранная*	463016R	16 мм
Трещотка флажковая	4771-10GR	32 зубца, 250 мм
Удлинитель	4251R	75, 125, 250 мм
Вороток с шарниром	4453-15F	380 мм
Вороток скользящий Т-типа	4572-12	300 мм
Кардан	4791R	77.5 мм

## 9-4537MRV01

**37** предметов  
4.39 кг 280×375 мм

## 9-4037MRV01

**37** предметов  
4.18 кг 280×375 мм

### Головки торцевые короткие

○ 6-гранные	4335M	○ 12-гранные	4330M
8, 10, 11, 12, 13, 14, 15, 16, 17, 18, 19, 20, 21, 22, 23, 24, 26, 27, 28, 30, 32 мм			

### Головки торцевые свечные\*

○ 6-гранные	4635R	○ 12-гранные	4630R
16, 21 мм			



### Головки торцевые и принадлежности 1/2"

⊛ Е-стандарт	4375M	E10, E12, E14, E16, E18, E20, E22, E24
○ Свечная 12-гранная*	463014RC	14 мм
Трещотка флажковая	4771-10GR	32 зубца, 250 мм
Удлинитель**	4293-02	50 мм
Удлинитель	4251R	125, 250 мм
Кардан	4791R	77.5 мм



## 9-4527MRV02

**27** предметов  
4.72 кг 280×375 мм

### Головки торцевые и принадлежности 1/2"

○ Короткие 6-гранные	4335M	8, 9, 10, 11, 12, 13, 14, 15, 16, 17, 18, 19, 21, 22, 23, 24, 27, 29, 30, 32 мм
Трещотка флажковая	4771-10GR	32 зубца, 250 мм
Удлинитель	4251R	125, 250 мм
Вороток с шарниром	4452-15FR	380 мм
Вороток скользящий Т-типа	4572-12	300 мм
Вороток L-типа	4583-12R	250 мм
Кардан	4791R	77.5 мм



## 9-4221MRV

**21** предмет  
3.97 кг 280×375 мм

### Головки торцевые 1/2"

○ Глубокие 12-гранные	4230M	8, 9, 10, 11, 12, 13, 14, 15, 16, 17, 18, 19, 21, 22, 24, 27, 30, 32, 33, 34, 36 мм
-----------------------	-------	---



## 9-4537MRV

**BOARD CLAIM EFFORT**

**37** предметов  
4.39 кг 280×375 мм

### Головки торцевые и принадлежности 1/2"

○ Короткие 6-гранные	4335M	8, 10, 11, 12, 13, 14, 15, 16, 17, 18, 19, 20, 21, 22, 23, 24, 26, 27, 28, 30, 32 мм
⊛ Е-стандарт	4375M	E10, E12, E14, E16, E18, E20, E22, E24
○ Свечные 6-гранные*	4635R	16, 21 мм
○ Свечная 12-гранная*	463014RC	14 мм
Трещотка флажковая	4779-10GR	32 зубца, 250 мм
Удлинитель**	4293-02	50 мм
Удлинитель	4251R	125, 250 мм
Кардан	4791R	77.5 мм

# НАБОРЫ ИНСТРУМЕНТА В ЛОЖЕМЕНТЕ

Материал ложементов: EVA (ЭВА, этиленвинилацетат)



**9-9503MRV01**

**103** предмета №6  
8.1 кг 560×375 мм



АКЦИЯ

### Головки торцевые и принадлежности 1/2"

○ Короткие 6-гранные	4335M	10, 12, 13, 14, 15, 16, 17, 18, 19, 20, 21, 22, 23, 24, 27, 28, 30, 32 мм
Трещотка флажковая	4771-10GR	32 зубца, 250 мм
Вороток с шарниром	4462-18F	450 мм
Удлинитель	4251R	125, 250 мм
Переходник 1/2" ▶ 3/8"	4813	35 мм
Кардан	4791R	77.5 мм

### Головки торцевые и принадлежности 3/8"

○ Короткие 6-гранные	3335M	8, 10, 11, 12, 13, 14, 15, 16, 17, 18, 19, 20, 21, 22 мм
○ Глубокие 6-гранные	3235M	10, 12, 13, 14, 15, 16, 17, 18, 19, 21 мм
○ Свечные 6-гранные*	3635	16, 21 мм
○ Свечная 12-гранная**	36A014	14 мм
Трещотка флажковая	3771-08G	32 зубца, 200 мм
Удлинитель	3221	75, 250 мм
Переходник 3/8" ▶ 1/4"	3812	25 мм
Кардан	3792	56.5 мм

### Головки торцевые и принадлежности 1/4"

○ Короткие 6-гранные	2335M	4, 4.5, 5, 5.5, 6, 7, 8, 9, 10, 11, 12, 13
○ Глубокие 6-гранные	2235M	4, 4.5, 5, 5.5, 6, 7, 8, 9, 10, 11, 12, 13
Трещотка флажковая	2771-55G	24 зубца, 140 мм
Удлинитель	2221	50, 100 мм
Переходник 1/4" ▶ 3/8"	2813	26 мм
Кардан	2792	36 мм

### Насадки торцевые 3/8"

● HEX	3025	H3, H4, H5, H6, H8, H10, H12
● TORX	3023	T10, T15, T20, T25, T27, T30, T40, T45, T50

### Переходники для шуруповерта

Для головок 3/8"	7703-50	50 мм
Для головок 1/4"	7702-50	50 мм

**9-9003MRV01**

**103** предмета №6  
7.3 кг 560×375 мм



АКЦИЯ

### Головки торцевые и принадлежности 1/2"

○ Короткие 12-гранные	4330M	10, 12, 13, 14, 15, 16, 17, 18, 19, 20, 21, 22, 23, 24, 27, 28, 30, 32 мм
Трещотка флажковая	4771-10GR	32 зубца, 250 мм
Вороток с шарниром	4462-18F	450 мм
Удлинитель	4251R	125, 250 мм
Переходник 1/2" ▶ 3/8"	4813	35 мм
Кардан	4791R	77.5 мм

### Головки торцевые и принадлежности 3/8"

○ Короткие 12-гранные	3330M	8, 10, 11, 12, 13, 14, 15, 16, 17, 18, 19, 20, 21, 22 мм
○ Глубокие 6-гранные	3235M	10, 12, 13, 14, 15, 16, 17, 18, 19, 21 мм
○ Свечные 6-гранные*	3635	16, 21 мм
○ Свечная 12-гранная**	36A014	14 мм
Трещотка флажковая	3771-08G	32 зубца, 200 мм
Удлинитель	3221	75, 250 мм
Переходник 3/8" ▶ 1/4"	3812	25 мм
Кардан	3792	56.5 мм

### Головки торцевые и принадлежности 1/4"

○ Короткие 6-гранные	2335M	4, 4.5, 5, 5.5, 6, 7, 8, 9, 10, 11, 12, 13 мм
○ Глубокие 6-гранные	2235M	4, 4.5, 5, 5.5, 6, 7, 8, 9, 10, 11, 12, 13 мм
Трещотка флажковая	2771-55G	24 зубца, 140 мм
Удлинитель	2221	50, 100 мм
Переходник 1/4" ▶ 3/8"	2813	26 мм
Кардан	2792	36 мм

### Насадки торцевые 3/8"

● HEX	3025	H3, H4, H5, H6, H8, H10, H12
● TORX	3023	T10, T15, T20, T25, T27, T30, T40, T45, T50

### Переходники для шуруповерта

Для головок 3/8"	7703-50	50 мм
Для головок 1/4"	7702-50	50 мм



**9-4138PRV**

**18** предметов №7  
1.85 кг 280×187 мм

### Насадки торцевые 1/2"

● HEX	4035	H4, H5, H6, H7, H8, H10, H12, H14, H17
● TORX	4033	T20, T25, T27, T30, T40, T45, T50, T55, T60

\* Резиновый фиксатор

\*\* Пружинный фиксатор



**9-4129PRV**

CLAIM EFFORT

**19** предметов №7  
2.07 кг 280×187 мм

### Насадки торцевые 1/2"

● HEX	4025	H3, H4, H5, H6, H7, H8, H10, H12, H14, H17, H19
● SPLINE	4026	M5, M6, M8, M10, M12, M14
● SPLINE TR	402B	M16, M18

# НАБОРЫ ИНСТРУМЕНТА В ЛОЖЕМЕНТЕ

Материал ложементов: EVA (ЭВА, этиленвинилацетат)

## 9-6314MRV

17 предметов №6  
9.96 кг 560×375 мм



### Головки торцевые и принадлежности 3/4"

○	Короткие 6-гранные	6335M	33, 34, 35, 36, 38, 41, 46, 50 мм
	Трещотка флажковая	6779-20F	24 зубца, 500 мм
	Вороток скользящий Т-типа	6572-20	500 мм
	Удлинители	6251	100, 200, 400 мм
	Переходник 3/4" ▶ 1/2"	6814	45 мм



## 9-7560MRV01

GLORY

60 предметов №9  
6.24 кг 280×375 мм

### Головки торцевые и принадлежности 1/2"

○	Короткие 6-гранные	4335M	10, 11, 13, 14, 15, 16, 17, 18, 19, 20, 21, 22, 24, 27, 30, 32 мм
	Трещотка флажковая	4771-10GR	32 зубца, 250 мм
	Вороток скользящий Т-типа	4572-12	300 мм
	Вороток с шарниром	4452-15FR	380 мм
	Удлинители	4251R	125, 250 мм
	Кардан	4791R	77.5 мм

### Головки торцевые и принадлежности 1/4"

○	Короткие 6-гранные	2335M	4, 5, 5.5, 6, 7, 8, 9, 10, 11, 12, 13, 14 мм
	Трещотка флажковая двухсторонняя, для головок и вставок (бит)	276A-04G	72 зубца, 108 мм
	Трещотка дисковая бесшаговая для вставок	2745	Ø46 мм × 26.5 мм
	Отвертка-вороток	213312DF	300 мм
	Удлинители*	2223	50, 100 мм
	Переходник 1/4" ▶ 3/8"	2813	26 мм
	Кардан	2792	36 мм

### Вставки (биты) торцевые 1/4"

⊕	PHILLIPS	1025P	PH0, PH1, PH2, PH3
⊕	POZIDRIV	1025Z	PZ1, PZ2, PZ3
⊖	SLOTTED	1025S	3, 4.5, 5, 6.5, 8 мм
⊕	TORX TR	1025U	T10H, T15H, T20H, T25H, T27H, T30H, T40H



## 9-4147PRV

ACTION CLAIM EFFORT  
GLORY

17 предметов №10  
1.81 кг 140×375 мм

### Насадки торцевые 1/2"

⊗	HEX с шаровым окончанием	40D0	H6, H8, H10
⊗	TORX	4023	T20, T25, T27, T30, T40, T45, T50, T55, T60
⊗	SPLINE	4066	M8, M9, M10, M12, M14



## 9-1044CQV

ACTION

44 предмета №10  
1.78 кг 140×375 мм

		36 мм	80 мм	Вставки (биты) с посадкой 10 мм
⊗	HEX	1636H	1680H	H4, H5, H6, H7, H8, H10, H12
⊗	SPLINE	1636M	1680M	M5, M6, M8, M10, M12
⊗	TORX	1636T	1680T	T20, T25, T27, T30, T40, T45, T50, T55, T60

### Держатели вставок (бит)

3/8" ▶ HEX 10 мм	314810M	30 мм
1/2" ▶ HEX 10 мм	414810M	40 мм



## 9-4143FRV

ACTION BOARD DRIVE

43 предмета №7  
1.81 кг 280×187 мм

### Вспомогательный инструмент 1/2"

Отвертка ударная	4112	145 мм
------------------	------	--------

### Вставки (биты) торцевые с посадкой 10 мм

⊗	HEX	1636H	H5, H6, H7, H8, H9, H10, H12
⊗	SPLINE	1636M	M6, M8, M10, M12
⊗	TORX	1636T	T30, T40, T45, T50, T55, T60

### Вставки (биты) торцевые с посадкой 5/16"

⊗	HEX	1832H	H3, H4, H5, H6, H7, H8, H10, H12
⊗	TORX	1832T	T15, T20, T25, T27, T30, T40, T45, T50
⊕	PHILLIPS	1836P	PH2, PH3
⊕	SLOTTED	1836S	9×1.6, 11×2 мм
⊕	PHILLIPS	1880P	PH2, PH3
⊕	SLOTTED	1880S	8×1.2, 10×1.6 мм

### Держатели вставок (бит)

1/2" ▶ HEX 10 мм	414810M	40 мм
1/2" ▶ HEX 5/16"	414810S	40 мм



# НАБОРЫ ИНСТРУМЕНТА В ЛОЖЕМЕНТЕ

Материал ложементов: EVA (ЭВА, этиленвинилацетат)



**НОВИНКА**  
**9-12D20MRV**

**GLORY**

**20** предметов №9  
3.45 кг 280×375 мм

Ключи комбинированные

1062 6, 7, 8, 9, 10, 11, 12, 13, 14, 15, 16, 17, 18, 19, 21, 22, 24, 27, 30, 32 мм



**9-1220MRV**

**ACTION BOARD CLAIM**  
**DRIVE EFFORT FOCUS**

**20** предметов №9  
3.49 кг 280×375 мм

Ключи комбинированные

1060 6, 7, 8, 9, 10, 11, 12, 13, 14, 15, 16, 17, 18, 19, 21, 22, 24, 27, 30, 32 мм



**9-1112MRV**

**BOARD**

**12** предметов №9  
2.34 кг 280×375 мм

Ключи рожковые

1900 6×7, 8×9, 10×11, 12×13, 14×15, 16×17, 18×19, 20×22, 21×23, 24×27, 25×28, 30×32 мм



**9-10112MRV**

**ACTION**

**12** предметов №7  
1.13 кг 280×187 мм

Ключи трещоточные комбинированные

3731M 10, 11, 12, 13, 14, 15, 16, 17, 19 мм

Переходники под ключ для торцевых головок

10 мм ▶ 1/4", 13 мм ▶ 3/8", 19 мм ▶ 1/2"



**9-90135MRV**

**ACTION BOARD CLAIM**  
**DRIVE EFFORT FOCUS**

**15** предметов №10  
1.81 кг 140×375 мм

Ключи разрезные

1930 8×10, 10×12, 11×13, 12×14, 17×19, 19×22 мм

HEX с шаровым окончанием

● ⊗ L-типа 20109MR H1.5, H2, H2.5, H3, H4, H5, H6, H8, H10



**9-90119MRV**

**ACTION BOARD CLAIM**  
**DRIVE EFFORT FOCUS**

**19** предметов №9  
3.0 кг 280×375 мм

Ключи накидные

1970 6×7, 8×9, 10×11, 12×13, 14×15, 16×17, 18×19, 20×22, 24×27, 30×32 мм

TORX

⊗ L-типа 20309PR T10, T15, T20, T25, T27, T30, T40, T45, T50



**9-10115MRV**

**15** предметов №9  
1.46 кг 280×375 мм

Ключи трещоточные комбинированные

3731M 8, 9, 10, 11, 12, 13, 14, 15, 16, 17, 19, 22 мм

Переходники под ключ для торцевых головок

10 мм ▶ 1/4", 13 мм ▶ 3/8", 19 мм ▶ 1/2"

# НАБОРЫ ИНСТРУМЕНТА В ЛОЖЕМЕНТЕ

Материал ложементов: EVA (ЭВА, этиленвинилацетат)



**9-22308PRV**

**8** предметов №9  
1.85 кг 280×375 мм

### TORX TR

⊕	⊗	L-типа	1163R	T10H, T15H, T20H, T25H, T30H, T40H, T45H, T50H
---	---	--------	-------	--



**9-31110MRV**

**FOCUS GLORY**

**10** предметов №9  
0.94 кг 280×375 мм

### Отвертки

⊕	PHILLIPS	1421	PH1×80, PH2×100, PH3×150. PH2×38 мм
⊖	SLOTTED	1422	3×75, 4×100, 5.5×125, 6.5×150, 8×175, 6.5×38 мм



**9-22108MRV**

**BOARD**

**8** предметов №9  
1.85 кг 280×375 мм

### HEX с шаровым окончанием

⊙	⊗	L-типа	1160M	H2, H2.5, H3, H4, H5, H6, H8, H10
---	---	--------	-------	-----------------------------------



**9-30208MRV**

**ACTION**

**8** предметов №9  
1.46 кг 280×375 мм

### Отвертки силовые

⊕	PHILLIPS	1461	PH1×75, PH2×100, PH3×150 мм
⊖	SLOTTED	1462	5.5×100, 6.5×100, 6.5×150, 8.0×150, 8.0×175 мм

**9-31920MRV**

**20** предметов №6  
2.0 кг 560×375 мм



**DRIVE**

### Отвертки

⊕	PHILLIPS	1421	PH0×60, PH2×38, PH2×300 мм
⊖	SLOTTED	1422	3×75, 6.5×38, 6.5×300 мм
⊗	TORX TR	1427	T8H×75, T10H×75, T15H×75, T20H×100, T25H×100, T27H×100, T30H×125 мм

### Отвертки силовые

⊕	PHILLIPS	1461	PH2×100, PH3×150 мм
⊖	SLOTTED	1462	6.5×100, 8×150 мм

### Вспомогательный инструмент

Съемники клипс обшивки салона	арт. 48280180: 100×210 мм, зев 6.35 мм
Магнит	арт. 43280212: 120×240 мм, зев 8 мм
	2121-18 5×565 мм (гибкий стержень)

**9-31124MRV**

**24** предмета №6  
2.41 кг 560×375 мм

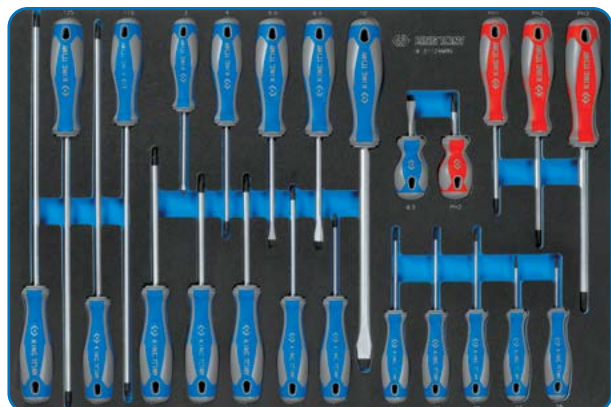

**BOARD CLAIM EFFORT**

### Отвертки

⊗	TORX	1423	T6×48, T7×48, T8×75, T9×75, T10×75, T15×75, T20×100, T25×100, T27×100, T30×125, T15×250, T20×250, T25×250, T30×250 мм
⊕	PHILLIPS	1421	PH2×38, PH1×80, PH2×100, PH3×150 мм
⊖	SLOTTED	1422	3×75, 4×100, 5.5×100, 6.5×100, 10×200, 6.5×38 мм

# НАБОРЫ ИНСТРУМЕНТА В ЛОЖЕМЕНТЕ

Материал ложементов: EVA (ЭВА, этиленвинилацетат)



## 9-40104GPV

**ACTION BOARD CLAIM**  
**EFFORT**

**4 предмета** №10  
**1.08 кг** 140×375 мм

### Шарнирно-губцевый инструмент

Пассатижи тонконогие	6311-08	200 мм
Пассатижи комбинированные	6111-06	160 мм
Пассатижи тонконогие удлиненные	6319-11C	280 мм
Бокорезы силовые	6231-07	180 мм



## 9-40113GPV

**ACTION BOARD CLAIM**  
**DRIVE EFFORT FOCUS**

**3 предмета** №10  
**1.12 кг** 140×375 мм

### Шарнирно-губцевый инструмент

Зажим с фиксатором, с закругленными губками	6011-10R	250 мм
Захват переставной	6516-10C	250 мм
Пассатижи тонконогие, мини	6314-05	125 мм



## 9-40207GPV02

**DRIVE FOCUS**

**7 предметов** №9  
**1.6 кг** 280×375 мм

### Шарнирно-губцевый инструмент

Пассатижи комбинированные	6111-08	200 мм
Бокорезы	6211-06	160 мм
Пассатижи тонконогие	6311-06	160 мм

### Щипцы (съемники) для стопорных колец

Разжимные загнутые	66SB-07	175 мм
Сжимные загнутые	66HB-07	175 мм
Разжимные прямые	66SS-07	188 мм
Сжимные прямые	66HS-07	188 мм



## 9-42154GPV

**4 предмета** №10  
**0.9 кг** 140×375 мм

### Щипцы (съемники) для стопорных колец

Разжимные загнутые	66SB-07	175 мм
Сжимные загнутые	66HB-07	175 мм
Разжимные прямые	66SS-07	188 мм
Сжимные прямые	66HS-07	188 мм

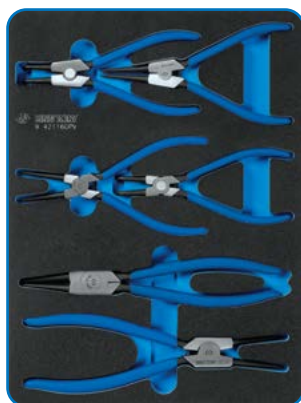

## 9-42116GPV

**ACTION**

**6 предметов** №9  
**1.54 кг** 280×375 мм

### Щипцы (съемники) для стопорных колец

Разжимные загнутые	68SB-07	170 мм
Сжимные загнутые	68HB-07	170 мм
Разжимные прямые	68SS-07	180 мм
Сжимные прямые	68HS-07	180 мм
Разжимные прямые	68SS-10	250 мм
Сжимные прямые	68HS-10	250 мм



## 9-44214GPV

**BOARD EFFORT GLORY**

**4 предмета** №10  
**1.08 кг** 140×375 мм

### Щипцы (съемники) для стопорных колец

Сжимные прямые	67HS-07	180 мм
Сжимные загнутые	67HB-07	170 мм
Разжимные прямые	68SS-07	180 мм
Разжимные загнутые	68SB-07	170 мм

# НАБОРЫ ИНСТРУМЕНТА В ЛОЖЕМЕНТЕ

Материал ложементов: EVA (ЭВА, этиленвинилацетат)



**НОВИНКА**  
**9-9022MRV**

**22 предмета** №9  
**1.9 кг** 280×375 мм

**Шарнирно-губцевый инструмент**

Захват переставной	6517-10C	250 мм
Пассатижи комбинированные	6111-07	180 мм
Пассатижи тонконосые	6311-06	160 мм
Бокорезы	6211-06	180 мм

**HEX с шаровым окончанием**

⊗ ⊕ L-типа	20119MR01	H1.5, H2, H2.5, H3, H4, H5, H6, H8, H10
------------	-----------	---

**TORX TR**

⊗ ⊕ L-типа	20409PR	T10H, T15H, T20H, T25H, T27H, T30H, T40H, T45H, T50H
------------	---------	--

**9-99430MFV**

**30 предметов** №6  
**12.38 кг** 560×375 мм



**Головки торцевые и принадлежности ударные 1"**

○ Глубокие 6-гранные	8435M	27, 30, 32, 33, 36 мм
○ Переходник 1" ▶ 3/4"	8866P	70 мм

**Головки торцевые ударные 3/4"**

⊗ E-стандарт	6575M	E24, E26, E28, E30, E32
--------------	-------	-------------------------

**Головки торцевые 1/2"**

⊗ E-стандарт	4375M	E10, E12, E14, E16, E18, E20, E22
--------------	-------	-----------------------------------

**Головки торцевые 3/8"**

⊗ E-стандарт	3375M	E4, E5, E6, E7, E8, E11
--------------	-------	-------------------------

**Насадки торцевые 1/2"**

⊗ HEX	4025	H14, H17, H19
-------	------	---------------

**Специальный инструмент**

Съемник масляных фильтров усиленный цепной	320560	Ø60–160 мм
--	--------	------------

**Вспомогательный инструмент**

Молоток, немецкий тип	7823-20	2000 г
Тестер для проверки напряжения	9DC22	6–24В

**9-90217GRV02**

**17 предметов** №6  
**3.89 кг** 560×375 мм



**Шарнирно-губцевый инструмент**

Пассатижи комбинированные	6111-08	200 мм
Бокорезы силовые	6231-07	180 мм
Пассатижи тонконосые	6311-08	200 мм
Пассатижи тонконосые, мини	6314-05	125 мм
Захват переставной	6511-10	250 мм
Зажим с фиксатором, с закругленными губками	6011-10R	250 мм

**Щипцы (съемники) для стопорных колец**

Разжимные загнутые, прямые	66S	175, 188 мм
Сжимные загнутые, прямые	66H	175, 188 мм

**Вспомогательный инструмент**

Молоток, немецкий тип	7821-50	500 г
Выколотки	764	Ø3×40, Ø4×50, Ø5×55, Ø6×55 мм
Кернер	76105-06	Ø5×150 мм
Зубило усиленное	76717-05	17.1×125 мм



**9-4401MPV**

**CLAIM DRIVE FOCUS GLORY**

**11 предметов** №10  
**2.23 кг** 140×375 мм

**Головки торцевые ударные 1/2"**

○ Короткие 6-гранные	4535M	17, 19, 32, 34, 36 мм
○ Глубокие 6-гранные*	4945MX	17, 19, 21 мм
○ Глубокие 6-гранные**	4415M	17, 19, 21 мм



**9-4429MPV**

**19 предметов** №7  
**2.75 кг** 280×187 мм

**Головки торцевые ударные 1/2"**

○ Короткие 6-гранные	4535M	10, 11, 12, 13, 14, 15, 16, 17, 18, 19, 21, 22, 24, 27, 30, 32, 33, 34, 36 мм
----------------------	-------	---

# НАБОРЫ ИНСТРУМЕНТА В ЛОЖЕМЕНТЕ

Материал ложементов: EVA (ЭВА, этиленвинилацетат)



## 9-44803AMPV01

41 предмет №6  
9.5 кг 560×375 мм



### Пневматический инструмент и оснастка

Ударный гайковерт 1/2"	33411-050	881 Нм
Пистолет продувочный	79900-10	250×420 мм
Мини-лубликатор	33411-71	8 мл
Штуцер быстросъемный	SY-211M	М ► M1/4" EURO, 2 шт.

### Головки торцевые и принадлежности ударные 1/2"

○ Короткие 6-гранные	4535M	10, 11, 12, 13, 14, 15, 16, 17, 18, 19, 21, 22, 24, 27, 30, 32 мм
○ Глубокие 6-гранные	4435M	10, 11, 12, 13, 14, 15, 16, 17, 18, 19, 21, 22, 24 мм
○ Глубокие 6-гранные*	4945MX	17, 19, 21 мм
Удлинители	4260P	75, 125 мм
Кардан	4797P	65 мм

### Ключ динамометрический 1/2"

Серия CLASSIC	34423-1A	42–210 Нм
---------------	----------	-----------

## 9-44805AMPV

41 предмет №6  
9.76 кг 560×375 мм



### Пневматический инструмент и оснастка

Ударный гайковерт 1/2"	33481-095	1288 Нм
Трещотка 1/2"	37435-075	102 Нм
Мини-лубликатор	33411-71	8 мл
Штуцер быстросъемный	SY-211M	М ► M1/4" EURO, 2 шт.

### Головки торцевые и принадлежности ударные 1/2"

○ Короткие 6-гранные	4535M	10, 11, 12, 13, 14, 15, 16, 17, 18, 19, 21, 22, 24, 27, 30, 32 мм
○ Глубокие 6-гранные	4435M	10, 11, 12, 13, 14, 15, 16, 17, 18, 19, 21, 22, 24 мм
○ Глубокие 6-гранные*	4945MX	17, 19, 21 мм
Удлинители	4260P	75, 125 мм
Кардан	4797P	65 мм

### Ключ динамометрический 1/2"

Серия CLASSIC	34423-1A	42–210 Нм
---------------	----------	-----------



## 9-4419MPV

19 предметов №9  
5.6 кг 280×375 мм

### Головки торцевые ударные 1/2"

○ Глубокие 6-гранные	4435M	10, 11, 12, 13, 14, 15, 16, 17, 18, 19, 21, 22, 24, 27, 30, 32, 33, 34, 36 мм
----------------------	-------	---



## 9-6414MPV

**ACTION**

14 предметов №9  
10.8 кг 280×375 мм

### Головки торцевые ударные 3/4"

○ Глубокие 6-гранные	6435M	19, 21, 22, 24, 26, 27, 29, 30, 32, 33, 35, 36, 38, 41 мм
----------------------	-------	---



## 9-90305TQV

5 предметов №10  
0.91 кг 140×375 мм

### Измерительный инструмент

Штангенциркуль с электронным индикатором	77141-08	200 мм
Набор щупов для проверки зазоров	77335-25	85 мм
Рулетка измерительная, магнитный крюк	79093-05C	5 м
Тестер для измерения давления в шинах	9BM120	-

### Вспомогательный инструмент

Нож со сменными лезвиями	7971-07	18 мм
--------------------------	---------	-------

\* Тонкостенные с пластиковой защитой

# НАБОРЫ ИНСТРУМЕНТА В ЛОЖЕМЕНТЕ

Материал ложементов: EVA (ЭВА, этиленвинилацетат)

## 9-91124MRV

24 предмета №6  
4.12 кг 560×375 мм



Ключи		
Трещоточные комбинированные	3731M	10, 12, 13, 14, 17, 18, 19 мм
Разводной	3611-10R	250 мм. Зев: до 30 мм
Разводной	3611-12R	300 мм. Зев: до 25 мм
Отвертки		
PHILLIPS	1421	PH2×300 мм
SLOTTED	1422	5×300 мм
Шарнирно-губцевый инструмент		
Зажим с фиксатором С-образный	6615-11	280 мм, захват/глубина: до 100 мм
Ножницы по металлу	74030	250 мм, режущая кромка: 38 мм
Вспомогательный инструмент		
Монтировка	9TK118	458 мм
Ударные клейма «1, 2, 3, 4, 5, 6(9), 7, 8, 0»	11409SQ05	8×8×61 мм
Измерительный инструмент		
Линейка металлическая, мм/дюйм	79063-12	300 мм



## 9-90118PRV

ACTION BOARD CLAIM  
DRIVE EFFORT FOCUS GLORY

8 предметов №10  
1.28 кг 140×375 мм

Ударный и режущий инструмент		
Кернер	76104-05	4×120 мм
Выколотки	764	∅ 3×125, ∅ 4×150, ∅ 5×165, ∅ 6×180 мм
Зубила	762	∅ 17×150, ∅ 20×175 мм
Молоток, немецкий тип	7821-30	300 г

## 9-90413TQV

13 предметов №6  
2.49 кг 560×375 мм



Ключи и отвертки		
Ключи торцевые Т-типа глубокие	115HM	8×300, 10×300, 13×300 мм
TORX Т-типа	115345R	T45×130 мм
Специальный инструмент для кузова и салона		
Лопатка для снятия уплотнителей	43240115Y	260 мм
Съемники клипс обшивки салона	арт. 48280180: 100×210 мм, зев 6.35 мм арт. 43280212: 120×240 мм, зев 8 мм	
Напильники		
Прямоугольное сечение	75102-08G	200 мм
Полукруглое сечение	75202-08G	200 мм
Круглое сечение	75302-08G	200 мм
Треугольное сечение	75402-08G	200 мм
Квадратное сечение	75502-08G	200 мм
Вспомогательный инструмент		
Металлическая щетка	9CZ101	255 мм



## 9-21-20-07MRV

ACTION

121 предмет №10  
0.91 кг 140×375 мм

Заклепочник с набором алюминиевых заклепок	
21-20-101	260 мм
4×8 (черные), 4×8, 4×10 (черные), 4×10, 4.8×8, 4.8×10 мм (по 20 шт)	



## 9-30904AYV

4 предмета №7  
0.45 кг 280×187 мм

Съемники для демонтажа сальников и колец		
Шило изогнутое	43250115Y	260 мм
Шило прямой угол	43270115Y	260 мм
Шило крючок	43260115Y	260 мм
Шило прямое	43290115Y	260 мм

## Форматы ложементов

**№2**      **№3**  
163×263 мм    554×260 мм

**№4**      **№5**  
265×375 мм    265×185 мм

**№6**      **№7**  
560×375 мм    280×187 мм

**№9**      **№13**  
280×375 мм    460×105 мм

## Варианты размещения наборов

- Ящик инструментальный, 6 полок



- Тележка инструментальная

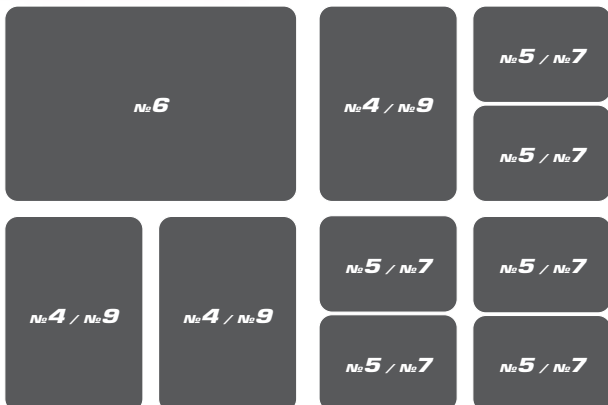

- Ящик инструментальный, 3 полки



- Ящик раскладной



# PVC

- PVC (ПВХ, полихлорвинил, винил) – термопластичный полимер, не поддерживающий горение. Материал отличается химической стойкостью к щелочам, минеральным маслам, многим кислотам и растворителям.
- Поверхность ложемента с выраженной текстурой, приятной как визуальной, так и тактильной восприятию. Ячейки в ложементе точно повторяют геометрическую форму предметов – таким образом каждый инструмент имеет свое место, найти которое по окончании работы не составляет труда.



# НАБОРЫ ИНСТРУМЕНТА В ЛОЖЕМЕНТЕ

Материал ложементов: ПВХ (поливинилхлорид)



## 9-2526MR

**26** предметов №5  
0.8 кг 265×185 мм

### Головки торцевые и принадлежности 1/4"

○ Короткие 6-гранные	2335M	4, 4.5, 5, 5.5, 6, 7, 8, 9, 10, 11, 13 мм
○ Глубокие 6-гранные	2235M	4, 5, 5.5, 6, 7, 8, 9, 10, 11, 13 мм
Трещотка флажковая	2779-55G	24 зубца, 140 мм
Кардан	2792	36 мм
Удлинитель	2221	50, 100 мм
Переходник 1/4" ▶ 3/8"	2813	26 мм



## 9-2548CR

**48** предметов №2  
1.28 кг 163×263 мм

### Головки торцевые и принадлежности 1/4"

○ Короткие 6-гранные	2335M	4, 4.5, 5, 5.5, 6, 7, 8, 9, 10, 11, 12, 13 мм
○ Глубокие 6-гранные	2235M	4, 5, 5.5, 6, 7, 8, 9, 10, 11, 12, 13 мм
○ Короткие 6-гранные	2335S	5/32", 3/16", 7/32", 1/4", 9/32", 5/16", 11/32", 3/8", 7/16", 1/2"
○ Глубокие 6-гранные	2235S	5/32", 3/16", 7/32", 1/4", 9/32", 5/16", 11/32", 3/8", 7/16", 1/2"
Трещотка флажковая	2779-55G	24 зубца, 130 мм
Удлинитель	2221	50, 100 мм
Кардан	2792	36 мм
Переходник 1/4" ▶ 3/8"	2813	26 мм



## 9-3523MR

934-100MR

**23** предмета №4  
1.38 кг 265×375 мм

### Головки торцевые и принадлежности 3/8"

○ Короткие 6-гранные	3335M	6, 7, 8, 9, 10, 11, 12, 13, 14, 15, 16, 17, 19, 20, 21, 22 мм
Трещотка флажковая	3769-08F	32 зубца, 200 мм
Вороток скользящий T-типа	3571-08	200 мм
Удлинитель	3221	75, 150 мм
Вороток с шарниром	3452-08F	200 мм
Кардан	3792	56.5 мм



## 9-7537MR

**37** предметов №4  
2.28 кг 265×375 мм

### Головки торцевые и принадлежности 1/4"

○ Короткие 6-гранные	2335M	4, 4.5, 5, 5.5, 6, 7, 8, 9, 10, 11, 12, 13 мм
Трещотка флажковая	2779-55G	24 зубца, 140 мм
Вороток с шарниром	2452-05F	125 мм
Вороток скользящий T-типа	2571-45	115 мм
Кардан	2792	36 мм
Удлинитель	2221	50, 100 мм
Держатель вставок (бит)	2141	25 мм

### Насадки торцевые 1/2"

● HEX	4025	H3, H4, H5, H6, H7, H8, H10, H12, H14
● TORX	4023	T20, T25, T27, T30, T40, T45, T50, T55, T60



## 9-93523MR

**31** предмет №4  
2.63 кг 265×375 мм

### Головки торцевые и принадлежности 3/8"

○ Короткие 6-гранные	3335M	6, 7, 8, 9, 10, 11, 12, 13, 14, 15, 16, 17, 19, 20, 21, 22 мм
Трещотка флажковая	3769-08F	32 зубца, 200 мм
Вороток с шарниром	3452-08F	200 мм
Вороток скользящий T-типа	3571-08	200 мм
Удлинитель	3221	75, 150 мм
Кардан	3792	56.5 мм

### HEX с шаровым окончанием

● L-типа	20109MR	H1.5, H2, H2.5, H3, H4, H5, H6, H8, H10
----------	---------	---

## 9-4319MR

**20** предметов №13  
2.52 кг 460×105 мм



### Головки торцевые и принадлежности 1/2"

○ Короткие 6-гранные	4335M	10, 11, 12, 13, 14, 15, 16, 17, 18, 19, 20, 21, 22, 23, 24, 27, 30, 32 мм
Трещотка флажковая	4768-10F	32 зубца, 250 мм
Кардан	4791R	77.5 мм



# НАБОРЫ ИНСТРУМЕНТА В ЛОЖЕМЕНТЕ

Материал ложементов: ПВХ (поливинилхлорид)



## 9-5575MR

**75** предметов  
**4.3 кг** **№4**  
265×375 мм

### Головки торцевые и принадлежности 3/8"

○	Короткие 6-гранные	3335M	6, 7, 8, 9, 10, 11, 12, 13, 14, 15, 16, 17, 18, 19, 21, 22 мм
○	Глубокие 6-гранные	3235M	8, 10, 12, 14, 17 мм
○	Е-стандарт	3375M	E10, E12, E14, E16, E18
○	Свечные 6-гранные*	3665	16, 21 мм
	Трещотка флажковая	3769-08F	32 зубца, 200 мм
	Трещотка с шарниром	3781-11F	32 зубца, 290 мм
	Вороток скользящий Т-типа	3571-08	200 мм
	Вороток с шарниром	3452-08F	205 мм
	Кардан	3792	56.5 мм
	Удлинитель	3221	40, 75, 150 мм

### Головки торцевые и принадлежности 1/4"

○	Короткие 6-гранные	2335M	4, 4.5, 5, 5.5, 6, 7, 8, 9, 10, 11, 12, 13 мм
○	Короткие 6-гранные	2335S	1/4", 3/8", 1/2"
○	Е-стандарт	2375M	E4, E5, E6, E7, E8
○	Кардан	2792	36 мм
	Трещотка флажковая	2769-55F	24 зубца, 140 мм
	Вороток скользящий Т-типа	2571-45	115 мм
	Вороток с шарниром	2452-05F	125 мм
	Удлинитель	2221	50, 100 мм

### Насадки торцевые 3/8"

⊛	TORX TR	3027	T40, T45, T50
---	---------	------	---------------

### Насадки торцевые 1/4"

⊛	TORX TR	2037	T10, T15, T20, T25, T27, T30
⊛	TORX	2033	T20, T25, T30, T40



## 9-4333MR03

934-100MR 932-000MR

**33** предмета  
**5.4 кг** **№4**  
265×375 мм

### Головки торцевые и принадлежности 1/2"

○	Короткие 6-гранные	4335M	8, 9, 10, 11, 12, 13, 14, 15, 16, 17, 18, 19, 20, 21, 22, 23, 24, 25, 26, 27, 28, 29, 30, 32 мм
○	Свечные 6-гранные**	4635R	16, 21 мм
	Трещотка флажковая	4779-10GR	32 зубца, 250 мм
	Вороток с шарниром	4452-15FR	380 мм
	Вороток скользящий Т-типа	4572-12	300 мм
	Удлинитель	4251R	75, 125, 250 мм
	Кардан	4791R	77.5 мм

## 9-4116FR

**6** предметов  
**2.2 кг** **№13**  
460×105 мм



### Головки торцевые и принадлежности 1/2"

○	Свечная 6-гранная**	463521R	21 мм
	Вороток с шарниром	4452-18FR	450 мм
	Вороток скользящий Т-типа	4572-12	300 мм
	Удлинитель с шаровым окончанием 15°	4223-02R	50 мм
	Удлинитель	4251R	125, 250 мм



## 9-7540MR

934-100MR 932-000MR

**40** предметов  
**3.66 кг** **№4**  
265×375 мм

### Ударные торцевые головки 1/2"

○	Глубокие 6-гранные	4435M	10, 11, 12, 13, 14, 17, 19, 21, 22, 24 мм
---	--------------------	-------	---

### Головки торцевые 1/2"

⊛	Е-стандарт	4375M	E10, E12, E14, E16, E18, E20
---	------------	-------	------------------------------

### Головки торцевые и принадлежности 1/4"

○	Короткие 6-гранные	2335M	4, 4.5, 5, 5.5, 6, 7, 8, 9, 10, 11, 12, 13 мм
⊛	Е-стандарт	2375M	E4, E5, E6, E7, E8
	Трещотка с дисковой	2755-55G	72 зубца, 140 мм
	Отвертка-вороток	2177DF	310 мм
	Вороток с шарниром	2452-05F	125 мм
	Вороток скользящий Т-типа	2571-45	115 мм
	Удлинитель	2221	50, 100 мм
	Кардан	2792	



## 9-6414MP

**14** предметов  
**10.9 кг** **№9**  
280×375 мм

### Ударные торцевые головки 3/4"

○	Глубокие 6-гранные	6435M	19, 21, 22, 24, 26, 27, 29, 30, 32, 33, 35, 36, 38, 41 мм
---	--------------------	-------	---

\* Магнитный фиксатор \*\* Резиновый фиксатор

# НАБОРЫ ИНСТРУМЕНТА В ЛОЖЕМЕНТЕ

Материал ложементов: ПВХ (поливинилхлорид)



**9-90131MR**

934-100MR 932-000MR

**31** предмет **№4**  
3.22 кг 265×375 мм

## Насадки торцевые и принадлежности 1/2"

HEX	4035	H4, H5, H6, H7, H8, H10, H12, H14, H17
TORX	4033	T20, T25, T27, T30, T40, T45, T50, T55, T60

## Ключи

Разрезные	1930	10×11, 12×14, 14×17 мм
-----------	------	------------------------

## HEX с шаровым окончанием

L-типа	20109MR	H1.5, H2, H2.5, H3, H4, H5, H6, H8, H10
--------	---------	---

## Съемник масляных фильтров

Цепной	3204	Ø 60-140 мм
--------	------	-------------



**9-4128FR**

934-100MR

**10** предметов **№5**  
1.7 кг 265×185 мм

## Вспомогательный инструмент и принадлежности 1/2"

Отвертка ударная	4112	145 мм
Держатель вставок (бит) 1/2" ▶ HEX 5/16"	414810S	40 мм

## Вставки (биты) торцевые с посадкой 5/16"

PHILLIPS	1836P	PH2, PH3
PHILLIPS	1880P	PH2, PH3
SLOTTED	1836S	9, 11 мм
SLOTTED	1880S	8, 10 мм



**9-90315MR**

**15** предметов **№4**  
2.6 кг 265×375 мм

## Ключи

Рожковые	1900	8×10, 10×12, 12×14, 14×17, 17×19, 21×23, 22×24 мм
Накидные	1970	8×10, 10×12, 12×14, 14×17, 17×19, 21×23, 22×24 мм

## Вспомогательный инструмент

Рулетка измерительная	79093-05C	5 м (магнитный крюк)
-----------------------	-----------	----------------------



**9-34128FR**

**14** предметов **№4**  
1.98 кг 265×375 мм

## Вспомогательный инструмент и принадлежности 1/2"

Отвертка ударная	4112	145 мм
Держатель вставок (бит) 1/2" ▶ HEX 5/16"	414810S	40 мм

## Вставки (биты) торцевые с посадкой 5/16"

PHILLIPS	1836P	PH2, PH3
PHILLIPS	1880P	PH2, PH3
SLOTTED	1836S	9, 11 мм
SLOTTED	1880S	8, 10 мм

## Ключи

Разрезные	1930	8×10, 11×13, 12×14 мм
-----------	------	-----------------------

## Съемник масляных фильтров

Цепной	3204	Ø 60-140 мм
--------	------	-------------



**9-20110MR**

**10** предметов **№5**  
0.9 кг 265×185 мм

## HEX с шаровым окончанием

L-типа	20109MR	H1.5, H2, H2.5, H3, H4, H5, H6, H8, H10
--------	---------	---

## Съемник масляных фильтров

Цепной	3204	Ø 60-140 мм
--------	------	-------------



**9-1282MR**

**12** предметов **№5**  
1.05 кг 265×185 мм

## Ключи

Комбинированные укороченные	10D0	8, 9, 10, 11, 12, 13, 14, 15, 16, 17, 18, 19 мм
-----------------------------	------	---



**9-1905MR**

**5** предметов **№5**  
0.92 кг 265×185 мм

## Ключи

Накидные стартерные	1950	10×12, 11×13, 14×17, 16×18, 19×22 мм
---------------------	------	--------------------------------------

# НАБОРЫ ИНСТРУМЕНТА В ЛОЖЕМЕНТЕ

Материал ложементов: ПВХ (поливинилхлорид)



## 9-1716MR

6 предметов №13  
1.0 кг 460×105 мм



### Ключи

Накидные	1970	8×9, 10×11, 12×13, 14×15, 16×17, 18×19 мм
----------	------	---



## 9-1216MR03

934-100MR 932-000MR

16 предметов №4  
3.38 кг 265×375 мм

### Ключи

Комбинированные	1060	8, 10, 11, 12, 13, 14, 15, 17, 18, 19, 21, 22, 24, 27, 30, 32 мм
-----------------	------	--

## 9-90120MR

20 предметов №13  
1.5 кг 460×105 мм



### Ключи

Комбинированные	1060	6, 7, 8, 9, 10, 11, 12, 13, 14, 15, 16 мм
-----------------	------	---

### HEX с шаровым окончанием

	L-типа	20109MR	H1.5, H2, H2.5, H3, H4, H5, H6, H8, H10
--	--------	---------	---



## 9-10115MR

15 предметов №4  
1.9 кг 265×375 мм

### Ключи трещоточные

Комбинированные	3731M	8, 9, 10, 11, 12, 13, 14, 15, 16, 17, 19, 22 мм
-----------------	-------	---

### Переходники для торцевых головок под ключи

1/4", под ключ 10 мм	373202R	-
3/8", под ключ 13 мм	373203R	-
1/2", под ключ 19 мм	373204R	-



## 9-1711MR

934-100MR 932-000MR

11 предметов №4  
2.8 кг 265×375 мм

### Ключи

Накидные	1970	6×7, 8×9, 10×11, 12×13, 14×15, 16×17, 18×19, 20×22, 21×23, 24×27, 30×32 мм
----------	------	--



## 9-1812MR

12 предметов №4  
3.38 кг 265×375 мм

### Ключи

Торцевые L-типа	1080	8, 10, 11, 12, 13, 14, 16, 17, 18, 19, 22, 24 мм
-----------------	------	--



## 9-10215MR

15 предметов №4  
1.92 кг 265×375 мм

### Ключи трещоточные с флажковым переключением

Комбинированные	3732M	8, 9, 10, 11, 12, 13, 14, 15, 16, 17, 19, 22 мм
-----------------	-------	---

### Переходники для торцевых головок под ключи

1/4", под ключ 10 мм	373202R	-
3/8", под ключ 13 мм	373203R	-
1/2", под ключ 19 мм	373204R	-

# НАБОРЫ ИНСТРУМЕНТА В ЛОЖЕМЕНТЕ

Материал ложементов: ПВХ (поливинилхлорид)



**9-1303MR**

**3 предмета** №5  
0.5 кг 265×185 мм

### Ключи

Разрезные	1930	10×11, 12×14, 14×17 мм
-----------	------	------------------------



**9-22108MR**

932-000MR

**8 предметов** №4  
1.1 кг 265×375 мм

### HEX с шаровым окончанием

L-типа	1160M	H2, H2.5, H3, H4, H5, H6, H8, H10
--------	-------	-----------------------------------



**9-22308PR**

932-000MR

**8 предметов** №4  
1.1 кг 265×375 мм

### TORX TR

L-типа	1163R	T10H, T15H, T20H, T25H, T30H, T40H, T45H, T50H
--------	-------	--



**9-31909PR**

**9 предметов** №4  
0.65 кг 265×375 мм

### Отвертки

	TORX TR	1427	T8H, T9H, T10H, T15 ×75 мм, T20H, T25H, T27H×100 мм, T30H×125 мм, T40H×150 мм
--	---------	------	---

**9-31919MR**

**19 предметов** №6  
2.67 кг 560×375 мм



### Отвертки

	PHILLIPS	1411	PH0×75, PH2×38 мм
	PHILLIPS	1421	PH2×300 мм
	SLOTTED	1412	3×75, 6.5×38 мм
	SLOTTED	1422	6.5×300 мм
	TORX TR	1427	T8H×75, T10H×75, T15H×75, T20H×100, T25H×100, T27H×100, T30H×125 мм

### Отвертки силовые

	PHILLIPS	1481	PH2×100, PH3×150 мм
	SLOTTED	1482	6.5×100, 8×150 мм

### Вспомогательный инструмент

Съемник клипс обшивки салона, зев 8 мм	43280212	120×240 мм
Магнит на гибком стержне	2121-18	5×565 мм

**9-30106MR**

**6 предметов** №13  
0.8 кг 460×105 мм



### Отвертки

	PHILLIPS	1421	PH1×80, PH2×100, PH3×150 мм
	SLOTTED	1422	5.5×100, 6.5×150, 8×175 мм

**9-30206MR**

**6 предметов** №13  
1.2 кг 460×105 мм



### Отвертки силовые

	PHILLIPS	1461	PH1×75, PH2×100, PH3×150 мм
	SLOTTED	1462	5.5×100, 6.5×150, 8×175 мм

# НАБОРЫ ИНСТРУМЕНТА В ЛОЖЕМЕНТЕ

Материал ложементов: ПВХ (поливинилхлорид)



## 9-31106MR

6 предметов №5  
0.6 кг 265×185 мм

### Отвертки

⊕ PHILLIPS	1421	PH0×60, PH1×80, PH2×100 мм
⊖ SLOTTED	1422	3×75, 5.5×100, 6.5×150 мм



## 9-31110MR

932-000MR

10 предметов №4  
1.2 кг 265×375 мм

### Отвертки

⊕ PHILLIPS	1421	PH1×80, PH2×38, PH2×100, PH3×150 мм
⊖ SLOTTED	1422	3×75, 4×100, 5.5×125, 6.5×38, 6.5×150, 8×175 мм



## 9-42144GP

4 предмета №4  
1.63 кг 265×375 мм

### Шарнирно-губцевый инструмент

Пассатижи комбинированные	6111-08	200 мм
Пассатижи тонконосые	6311-06	160 мм
Бокорезы	6211-06	160 мм
Зажим с фиксатором*	6011-10R	250 мм



## 9-40102GP

2 предмета №2  
1.18 кг 163×263 мм

### Шарнирно-губцевый инструмент

Захват переставной	6511-10	250 мм
Зажим с фиксатором*	6011-10R	250 мм

## 9-90129CR

29 предметов №3  
2.75 кг 554×260 мм



### Отвертки

⊕ PHILLIPS	1421	PH0×60, PH1×80, PH2×38, PH2×100, PH3×150 мм
⊖ SLOTTED	1422	3×75, 5.5×100, 6.5×38, 6.5×100, 6.5×150, 8×175 мм

### HEX с шаровым окончанием

⊕ L-типа	20109MR	H1.5, H2, H2.5, H3, H4, H5, H6, H8, H10
	20107SR	3/32", 1/8", 5/32", 3/16", 1/4", 5/16", 3/8"

### Шарнирно-губцевый инструмент

Пассатижи комбинированные	6111-07	180 мм
Пассатижи тонконосые	6311-06	150 мм
Бокорезы силовые	6231-07	180 мм

## 9-40203GP

3 предмета №13  
0.8 кг 460×105 мм



### Шарнирно-губцевый инструмент

Пассатижи комбинированные	6111-07	180 мм
Бокорезы	6211-06	160 мм
Пассатижи тонконосые	6311-06	160 мм

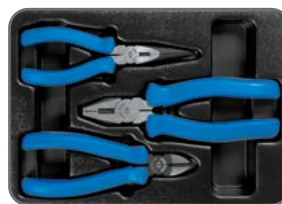

## 9-40103GP

3 предмета №5  
0.81 кг 265×185 мм

### Шарнирно-губцевый инструмент

Пассатижи комбинированные	6111-07	180 мм
Бокорезы	6211-06	160 мм
Пассатижи тонконосые	6311-06	160 мм



## 9-42114GP

4 предмета №2  
0.8 кг 163×263 мм

### Щипцы (съемники) для стопорных колец

Разжимные загнутые	66SB-07	175 мм
Сжимные загнутые	66HB-07	175 мм
Разжимные прямые	66SS-07	188 мм
Сжимные прямые	66HS-07	188 мм

\* Закругленные губки

# НАБОРЫ ИНСТРУМЕНТА В ЛОЖЕМЕНТЕ

Материал ложементов: ПВХ (поливинилхлорид)



**9-40207GP**

934-100MR 932-000MR

**7** предметов №4  
1.7 кг 265×375 мм

### Шарнирно-губцевый инструмент

Пассатижи комбинированные	6111-08	200 мм
Бокорезы	6211-06	160 мм
Пассатижи тонконосые	6311-06	160 мм

### Щипцы (съемники) для стопорных колец

Разжимные загнутые	66SB-07	175 мм
Сжимные загнутые	66HB-07	175 мм
Разжимные прямые	66SS-07	188 мм
Сжимные прямые	66HS-07	188 мм



**9-40604GP**

**4** предмета №4  
1.98 кг 265×375 мм

### Шарнирно-губцевый инструмент диэлектрический

Пассатижи комбинированные	6116-07A	185 мм
Бокорезы	6216-06A	167 мм
Пассатижи тонконосые	6318-08A	210 мм
Захват переставной	6516-10A	250 мм



**9-90103PP02**

934-100MR 932-000MR

**3** предмета №4  
1.98 кг 265×375 мм

### Шарнирно-губцевый инструмент

Ключ разводной	3611-12R	300 мм
Захват переставной	6511-10	250 мм

### Вспомогательный инструмент

Молоток, немецкий тип	7821-80	800 г
-----------------------	---------	-------



**9-90106SR**

**6** предметов №4  
2.0 кг 265×375 мм

### Вспомогательный инструмент

Кернер	76105-06	Ø 5×150 мм
Выколотки	764	Ø 4×50, Ø 5×55, Ø 6×55 мм
Молоток, немецкий тип	7822-30	300 г
Киянка, полиуретановые сменные насадки	7842-35	Ø 35 мм, 305 г



**9-30904AY**

**4** предмета №7  
0.43 кг 280×187 мм

### Съемники для демонтажа сальников и колец

Шило изогнутое	43250115Y	260 мм
Шило прямой угол	43270115Y	260 мм
Шило крючок	43260115Y	260 мм
Шило прямое	43290115Y	260 мм

**9-90408TQ**

**8** предметов №6  
2.0 кг 560×375 мм



### Напильники

▮	Прямоугольное сечение	75102-08G	200 мм
◐	Полукруглое сечение	75202-08G	200 мм
●	Круглое сечение	75302-08G	200 мм
▲	Треугольное сечение	75402-08G	200 мм
■	Квадратное сечение	75502-08G	200 мм

### Вспомогательный инструмент

Ножовка по металлу	7911-12	305 мм
Линейка металлическая	79063-12	300 мм
Рулетка измерительная, магнитный крюк	79093-05C	5 м



***УНИВЕРСАЛЬНЫЕ  
НАБОРЫ  
ИНСТРУМЕНТА***

# УНИВЕРСАЛЬНЫЕ НАБОРЫ ИНСТРУМЕНТА



## 7582MR

Компактные размеры, удобное и эргономичное расположение инструментов, самый необходимый функционал и два формата присоединительного квадрата – все это включает в себя комплектация этого набора. Инструмент не займет много места в багажнике вашего авто. Уникальной особенностью набора является наличие удобного фонарика в виде ручки: при необходимости вы можете закрепить фонарик на грудном кармане или с помощью магнита под любым углом на металлической поверхности, к примеру, для подсветки подкапотного пространства.

**83**  
предмета  
5.65 кг

Головки торцевые и принадлежности 1/2"			
○	Короткие 6-гранные	4335M	14, 15, 16, 17, 18, 19, 20, 22, 24, 27, 30, 32 мм
○	Свечная 6-гранная	463516R	16 мм
○	Свечная 6-гранная	463521R	21 мм
	Трещотка флажковая с кнопкой	4771-10GR	32 зубца, 250 мм
	Вороток скользящий составной (удлинитель, переходник 3/8" ▶ 1/2" с отверстием)	4222-10, 3824	250 мм, 44 мм
	Удлинитель	4251-05R	125 мм
	Кардан	4791R	77.5 мм
	Держатель вставок (бит) 5/16" (8 мм)	414810S	40 мм
Головки торцевые и принадлежности 1/4"			
○	Короткие 6-гранные	2335M	4, 4.5, 5, 5.5, 6, 7, 8, 9, 10, 11, 12, 13, 14 мм
	Трещотка флажковая с кнопкой	2771-55G	24 зубца, 140 мм
	Вороток скользящий	2571-45	115 мм
	Отвертка-вороток	2178DF	150 мм
	Удлинитель	2221	50, 100 мм
	Удлинитель гибкий	2312-06	150 мм
	Кардан	2792	36 мм
	Переходник для головок 1/4" ▶ 1/4"	7702-25	25 мм
Насадки 1/4"			
⊕	PHILLIPS	2031	PH1, PH2
⊗	POZIDRIV	2038	PZ1, PZ2
⊖	SLOTTED	2032	4, 5.5, 6.5 мм
⊙	HEX	2035	H3, H4, H5, H6
⊛	TORX	2033	T8, T10, T15, T20, T25, T27, T30
Вставки (биты) 5/16" (8 мм)			
⊕	PHILLIPS	1836P	PH3, PH4
⊗	POZIDRIV	1836Z	PZ3, PZ4
⊖	SLOTTED	1836S	8×1.2, 10×1.6, 12×2.0 мм
⊙	HEX	1836H	H8, H10, H12, H14
⊛	TORX	1836T	T40, T45, T50, T55
Ключи			
	Комбинированные	1060	8, 10, 11, 12, 13, 14, 17, 19 мм
Вспомогательный инструмент			
	SMD LED-фонарь в форме ручки, 6 элементов, 135 люмен	79831	165 мм

Пластиковый (PE-HD) футляр: 422×275×85 мм



## 7596MR

В верхней части набора мы разместили насадки 1/4" для мелкого крепежа, вставки (биты) формата 5/16" HEX для крепежа среднего размера и глубокие головки 1/4" и 1/2", которые незаменимы для работы со шпильками. Для удобной работы с метизами небольшого размера набор укомплектован специальной трещоткой (арт. 2745) для вставок (бит) и специальным переходником для присоединения к ней головок 1/4" – этот функционал позволит быстро выполнить манипуляции с крепежом, где не требуется больших усилий.

**96**  
предметов  
6.22 кг

Головки торцевые и принадлежности 1/2"			
○	Короткие 6-гранные	4335M	10, 11, 12, 13, 14, 15, 16, 17, 18, 19, 20, 21, 22, 24, 27, 30, 32 мм
○	Глубокие 6-гранные	4235M	14, 15, 17, 19, 22 мм
○	Свечная 6-гранная	463516R	16 мм
○	Свечная 6-гранная	463521R	21 мм
	Трещотка флажковая с кнопкой	4771-10GR	32 зубца, 250 мм
	Удлинитель	4251-05R	125 мм
	Вороток скользящий составной (удлинитель, переходник 3/8" ▶ 1/2" с отверстием)	4222-10, 3824	250 мм, 44 мм
	Кардан	4791R	77.5 мм
	Держатель вставок (бит) 5/16" (8 мм)	414810S	40 мм
Головки торцевые и принадлежности 1/4"			
○	Короткие 6-гранные	2335M	4, 4.5, 5, 5.5, 6, 7, 8, 9, 10, 11, 12, 13, 14 мм
○	Глубокие 6-гранные	2235M	6, 7, 8, 9, 10, 11, 12, 13 мм
	Трещотка флажковая с кнопкой	2771-55G	24 зубца, 140 мм
	Вороток скользящий	2571-45	115 мм
	Отвертка-вороток	2178DF	150 мм
	Трещотка бесшаговая, дисковый механизм, для вставок (бит)	2745	Ø46 мм × 26.5 мм
	Удлинитель	2221	50, 100 мм
	Кардан	2792	36 мм
	Переходник для головок, 1/4" ▶ 1/4"	7702-25	25 мм
Насадки торцевые 1/4"			
⊕	PHILLIPS	2031	PH1, PH2
⊗	POZIDRIV	2038	PZ1, PZ2
⊖	SLOTTED	2032	4, 5.5, 6.5 мм
⊙	HEX	2035	H3, H4, H5, H6
⊛	TORX	2033	T8, T10, T15, T20, T25, T27, T30
Вставки (биты) торцевые 5/16" (8 мм)			
⊕	PHILLIPS	1836P	PH3, PH4
⊗	POZIDRIV	1836Z	PZ3, PZ4
⊖	SLOTTED	1836S	8×1.2, 10×1.6, 12×2.0 мм
⊙	HEX	1836H	H7, H8, H10, H12, H14
⊛	TORX	1836T	T40, T45, T50, T55
Вспомогательный инструмент			
	Шестигранники L-типа	1115-03	H1.5, H2, H2.5

Пластиковый (PE-HD) футляр: 422×275×85 мм





## 7511MR

Назначение этого набора, помимо работы с крепежом 6-гранного профиля и E-стандарта, – использование для операций с внутренним профилем резьбовых соединений разного формата и размерности. На верхней половине набора разместили насадки 1/4" для мелкого крепежа, вставки (биты) формата 5/16" HEX для крепежа среднего размера и глубокие головки 1/4" и 1/2", которые не заменяемы для работы со шпильками.

**110**  
предметов  
6.9 кг



## 7577MR

Надежное соединение и легкая смена торцевых головок при работе с трещоткой благодаря шариковому механизму фиксации, встроенному в конструкцию, позволяет быстро и без особых усилий справиться с любой задачей. Гибкий удлинитель формата 1/4" поможет подобрать к крепежу там, где для другого инструмента доступ ограничен или затруднителен. Функционал удлинителя арт. 4222-10 дополняет переходник арт. 3824 – в сочетании эти два инструмента образуют многофункциональный T-образный вороток для силовых работ, к примеру, при замене колеса на автомобиле.

**77**  
предметов  
7.52 кг

### Головки торцевые и принадлежности 1/2"

○	Короткие 6-гранные	4335M	10, 11, 12, 13, 14, 15, 16, 17, 18, 19, 20, 21, 22, 24, 27, 30, 32 мм
○	Глубокие 6-гранные	4235M	14, 15, 17, 19, 22 мм
⊛	E-стандарт	4375M	E10, E11, E12, E14, E16, E18, E20, E24
○	Свечная 6-гранная	463516R	16 мм
○	Свечная 6-гранная	463521R	21 мм
○	Трещотка флажковая	4771-10GR	32 зубца, 250 мм
○	Удлинитель	4251-05R	125 мм
○	Вороток скользящий составной (удлинитель, переходник 3/8" ▶ 1/2" с отверстием)	4222-10, 3824	250 мм, 44 мм
○	Кардан	4791R	77.5 мм
○	Держатель вставок (бит) 5/16" (8 мм)	414810S	40 мм

### Головки торцевые и принадлежности 1/4"

○	Короткие 6-гранные	2335M	4, 4.5, 5, 5.5, 6, 7, 8, 9, 10, 11, 12, 13, 14 мм
○	Глубокие 6-гранные	2235M	6, 7, 8, 9, 10, 11, 12, 13 мм
⊛	E-стандарт	2375M	E4, E5, E6, E7, E8
○	Трещотка флажковая	2771-55G	24 зубца, 140 мм
○	Вороток скользящий	2571-45	115 мм
○	Трещотка бесшаговая, дисковый механизм, для вставок (бит)	2745	Ø46 мм × 26.5 мм
○	Удлинитель	2221	50, 100 мм
○	Кардан	2792	36 мм
○	Отвертка-вороток	2178DF	150 мм
○	Переходник для головок, 1/4" ▶ 1/4"	7702-25	25 мм

### Насадки торцевые 1/4"

⊕	PHILLIPS	2031	PH1, PH2
⊕	POZIDRIV	2038	PZ1, PZ2
⊕	SLOTTED	2032	4, 5.5, 6.5 мм
⊕	HEX	2035	H3, H4, H5, H6
⊕	TORX	2033	T8, T10, T15, T20, T25, T27, T30

### Вставки (биты) 5/16" (8 мм)

⊕	PHILLIPS	1836P	PH3, PH4
⊕	POZIDRIV	1836Z	PZ3, PZ4
⊕	SLOTTED	1836S	8×1.2, 10×1.6, 12×2.0 мм
⊕	HEX	1836H	H7, H8, H10, H12, H14
⊕	TORX	1836T	T40, T45, T50, T55, T60

### Вспомогательный инструмент

⊕	Шестигранные L-типа	1115-03	H1.5, H2, H2.5
---	---------------------	---------	----------------

Пластиковый (PE-HD) футляр: 422×275×85 мм

### Головки торцевые и принадлежности 1/2"

○	Короткие 6-гранные	4335M	12, 13, 14, 15, 17, 18, 19, 21, 22, 24, 27, 30, 32 мм
○	Свечная 6-гранная	463516R	16 мм
○	Свечная 6-гранная	463521R	21 мм
○	Трещотка флажковая	4771-10GR	32 зубца, 250 мм
○	Удлинитель	4251-05R	125 мм
○	Вороток скользящий составной (удлинитель, переходник 3/8" ▶ 1/2" с отверстием)	4222-10, 3824	250 мм, 44 мм
○	Кардан	4791R	77.5 мм

### Головки торцевые и принадлежности 1/4"

○	Короткие 6-гранные	2335M	4, 5, 6, 7, 8, 9, 10, 11, 12 мм
○	Глубокие 6-гранные	2235M	8, 10, 12, 13 мм
○	Трещотка флажковая с кнопкой	2771-55G	24 зубца, 140 мм
○	Вороток скользящий	2571-45	115 мм
○	Удлинитель	2221-03	75 мм
○	Удлинитель гибкий	2312-06	150 мм
○	Кардан	2792	36 мм
○	Отвертка-вороток	2178DF	150 мм
○	Держатель вставок (бит) 1/4"	2141	25 мм

### Вставки (биты) 1/4"

⊕	PHILLIPS	1025P	PH1, PH2, PH3
⊕	SLOTTED	1025S	3, 4, 5, 6 мм
⊕	HEX	1025H	H3, H4, H5, H6
⊕	TORX	1025T	T10, T15, T20, T25, T27, T30, T40

### Ключи

○	Комбинированные	1060	8, 10, 12, 13, 14, 15, 17, 19 мм
---	-----------------	------	----------------------------------

### Отвертки

⊕	PHILLIPS	1421	PH1×80, PH2×100, PH3×150 мм
⊕	SLOTTED	1422	4×100, 6.5×100 мм

### Шарнирно-губцевый инструмент

○	Пассатижи комбинированные	6111-07	180 мм
○	Захват переставной	6516-10C	250 мм

### Вспомогательный инструмент

○	Молоток, немецкий тип	7821-30	300 г
○	Шестигранные L-типа	1115-03	H1.5, H2, H2.5

Пластиковый (PE-HD) футляр: 422×360×110 мм

# УНИВЕРСАЛЬНЫЕ НАБОРЫ ИНСТРУМЕНТА



## 7581MR

Для работы в автомастерской, для гаража, для дома или дачи и, конечно, незаменимый помощник в дороге – здесь есть все: пассатижи двух типов, переставной захват для удержания и фиксации резьбового крепежа и трубных деталей, размер зева которого вы можете подогнать непосредственно на детали, светодиодный фонарик, очень удобные наборы шестигранников L-типа и ключей TORX, расположенных на специальных удобных держателях, классические отвертки, тестер-пробник арт. 6-24В с иглой и конечно молоток с ударными принадлежностями.

**81**  
предмет  
7.14 кг



## 7587MR01

Уникальная разработка фирмы King Topu – разборный крестовой ключ – специально сконструирован для универсальных наборов: при необходимости легко собирается, образуя мощный баллонный ключ, плечо которого можно изменять, передвигая рычаг относительно рукоятки. В дополнение ко всему набор укомплектован шарнирным воротком новой усиленной конструкции, удобство и функционал которого известен любому профессионалу. Набор также укомплектован двумя размерами, в том числе 12-гранной головкой 14 мм, предназначенной для замены свеч зажигания на автомобилях последних поколений.

**87**  
предметов  
9.1 кг

### Головки торцевые и принадлежности 1/2"

○	Короткие 6-гранные	4335M	10, 11, 12, 13, 14, 15, 17, 19, 22, 24 мм
○	Свечная 6-гранная	463516R	16 мм
○	Свечная 6-гранная	463521R	21 мм
	Трещотка флажковая	4771-10GR	32 зубца, 250 мм
	Удлинитель	4251-05R	125 мм
	Кардан	4791R	77.5 мм

### Головки торцевые и принадлежности 1/4"

○	Короткие 6-гранные	2335M	4, 4.5, 5, 5.5, 6, 7, 8, 9, 10, 11, 12, 13 мм
	Трещотка флажковая, для головок и вставок (бит)	276A-04G	72 зубца, 108 мм
	Удлинитель	2221-04	100 мм
	Держатель вставок (бит) 1/4", магнитный, для шуруповерта	750-60	60 мм
	Кардан	2792	36 мм

### Вставки (биты) торцевые 1/4"

●	HEX	1025H	H3, H4, H5, H6, H7, H8
●	TORX	1025T	T20, T25, T30, T40

### Ключи

	Комбинированные	1060	6, 7, 8, 10, 12, 13, 14, 15, 17, 19 мм
--	-----------------	------	--

### Отвертки

⊕	PHILLIPS	1421	PH1×80, PH2×100 мм
⊖	SLOTTED	1422	4×100, 5.5×125, 6.5×150 мм
●	Набор шестигранников с шаровым окончанием L-типа	20109MR	H1.5, H2, H2.5, H3, H4, H5, H6, H8, H10
⊗	Набор TORX TR L-типа	20407PR	T10H, T15H, T20H, T25H, T27H, T30H, T40H

### Шарнирно-губцевый инструмент

	Пассатижи комбинированные	6111-06	160 мм
	Пассатижи тонконосые	6311-06	160 мм
	Захват переставной	6516-10C	250 мм

### Ударный и режущий инструмент

	Выколотка	76404-06	4×150 мм
	Зубило	76215-05	15×125 мм
	Кернер	76104-05	4×120 мм

### Вспомогательный инструмент

	SMD LED-фонарь в форме ручки, 6 элементов, 135 люмен	79831	165 мм
	Тестер для проверки напряжения 6~24В, игла, световая индикация, бронзовый корпус	9DC22	107 мм
	Молоток, немецкий тип	7821-50	500 г

Пластиковый (PE-HD) футляр: 422×360×110 мм

### Головки торцевые и принадлежности 1/2"

○	Короткие 6-гранные	4335M	10, 12, 13, 14, 15, 17, 18, 19, 21, 22, 24, 27, 30, 32 мм
○	Свечная 12-гранная	463014R	14 мм
○	Свечная 6-гранная	463516R	16 мм
	Трещотка флажковая	4779-10GR	32 зубца, 250 мм
	Вороток с шарниром	4453-15F	380 мм
	Ключ крестовой, разборный	19980410, 19980016	265, 300 мм
	Удлинитель	4251-05R	125 мм
	Кардан	4791R	77.5 мм
	Держатель вставок (бит) 10 мм	414810M	38 мм

### Головки торцевые и принадлежности 1/4"

○	Короткие 6-гранные	2335M	5, 5.5, 6, 7, 8, 10, 11, 12, 13 мм
○	Глубокие 6-гранные	2235M	7, 8, 10, 12, 13 мм
	Трещотка флажковая	2779-55G	24 зубца, 140 мм
	Вороток скользящий	2571-45	115 мм
	Удлинитель	2221-06	150 мм
	Кардан	2792	36 мм

### Вставки (биты) 10 мм

●	HEX	1636H	H5, H6, H7, H8, H10, H12
●	TORX	1636T	T30, T40, T45, T50, T55, T60
●	SPLINE	1636M	M6, M8, M10, M12

### Ключи

	Комбинированные	1060	8, 10, 12, 13, 14, 15, 17, 18, 19, 22 мм
--	-----------------	------	--

### Отвертки

⊕	PHILLIPS	1421	PH1×80, PH2×100 мм
⊖	SLOTTED	1422	4×100, 5.5×100 мм
●	Набор шестигранников с шаровым окончанием L-типа	20107MR01	H2.5, H3, H4, H5, H6, H8, H10
⊗	Набор TORX TR L-типа	20407PR	T10H, T15H, T20H, T25H, T27H, T30H, T40H

### Шарнирно-губцевый инструмент

	Пассатижи комбинированные	6111-06	160 мм
	Бокорезы силовые	6231-07	180 мм
	Захват переставной	6516-10C	250 мм

Пластиковый (PE-HD) футляр: 422×360×110 мм



## 7598MR

Основная особенность набора – это возможность увеличить рукоятку трещотки или любого из двух типов воротков, входящих в комплект, формата 1/2". С этой целью в комплектацию набора входит специальный телескопический рычаг с фиксатором, который можно использовать при необходимости увеличения рычага. К примеру, вороток арт. 4583-12R в сборе с арт. 4121-11GR – это удобный телескопический баллонный ключ, с помощью которого вы без особого труда сможете поменять колесо на вашем автомобиле.

**97**  
предметов  
**8.87 кг**



## 7503MR

Широкий ряд рожково-накидных ключей, в том числе редких размеров, разрезных ключей, разводной ключ в комплекте – вот специфическая направленность этого набора, предназначенного для работы со всеми видами крепежных соединений. Телескопический магнит, входящий в комплектацию набора, поможет вам достать небольшую деталь, гайку или болт, которые вы случайно уронили.

**103**  
предмета  
**9.24 кг**

Головки торцевые и принадлежности 1/2"			
○	Короткие 6-гранные	4335M	10, 12, 13, 14, 15, 16, 17, 18, 19, 21, 22, 24, 27, 30, 32 мм
○	Свечная 6-гранная	463516R	16 мм
○	Свечная 6-гранная	463521R	21 мм
○	Трещотка флажковая с кнопкой	4771-10BR	32 зубца, 250 мм
○	Вороток скользящий	4573-10R	250 мм
○	Вороток L-типа	4583-12R	300 мм
○	Рычаг телескопический с фиксатором	4121-11GR	275 мм
○	Удлинитель	4251-10R	250 мм
○	Удлинитель с шаровым окончанием, 15°	4223-02R	50 мм
○	Кардан	4791R	77.5 мм
Головки торцевые и принадлежности 1/4"			
○	Короткие 6-гранные	2335M	4, 4.5, 5, 5.5, 6, 7, 8, 9, 10, 11, 12, 13 мм
○	Глубокие 6-гранные	2235M	7, 8, 10, 12, 13 мм
○	Трещотка флажковая с кнопкой	2771-55F	24 зубца, 140 мм
○	Вороток скользящий	2571-45	115 мм
○	Отвертка-вороток	2178DF	150 мм
○	Удлинители	2221	50, 100 мм
○	Кардан	2792	36 мм
○	Держатель вставок (бит) 1/4"	2141	25 мм
Вставки (биты) торцевые 1/4"			
⊕	PHILLIPS	1025P	PH0, PH1, PH2, PH3
⊗	POZIDRIV	1025Z	PZ1, PZ2, PZ3
⊖	SLOTTED	1025S	4, 5.5, 7, 8 мм
●	HEX	1025H	H1.5, H2, H2.5, H3, H4, H5, H6, H7, H8, H10
⊗	TORX TR	1025T	T8H, T10H, T15H, T20H, T25H, T27H, T30H, T40H
Ключи			
○	Комбинированные	1060	6, 7, 8, 10, 12, 13, 14, 15, 16, 17, 18, 19 мм
Отвертки			
⊕	PHILLIPS	1421	PH2×38, PH2×100, PH3×150 мм
⊖	SLOTTED	1422	4×100, 6.5×38 мм
⊖	SLOTTED силовая, под ключ 10 мм	1462	6.5×150 мм
Шарнирно-губцевый инструмент			
○	Пассатижи комбинированные	6111-06	160 мм
○	Захват переставной	6516-10C	250 мм

Пластиковый (PE-HD) футляр: 422×360×110 мм

Головки торцевые и принадлежности 1/2"			
○	Короткие 6-гранные	4335M	8, 9, 10, 11, 12, 13, 14, 15, 16, 17, 18, 19, 20, 21, 22, 23, 24, 27, 30, 32 мм
○	Свечная 6-гранная	463516R	16 мм
○	Свечная 6-гранная	463521R	21 мм
⊗	E-стандарт	4375M	E11, E12, E14, E16, E18
○	Трещотка флажковая с кнопкой	4771-10GR	32 зубца, 250 мм
○	Вороток скользящий	4572-10	250 мм
○	Удлинители	4251	125, 250 мм
○	Удлинитель с шаровым окончанием, 15°	4223-02R	50 мм
○	Кардан	4791R	77.5 мм
Головки торцевые и принадлежности 1/4"			
○	Короткие 6-гранные	2335M	4, 4.5, 5, 5.5, 6, 7, 8, 9, 10 мм
⊗	E-стандарт	2375M	E4, E5, E6, E7, E8, E10
○	Трещотка флажковая с кнопкой	2771-55G	24 зубца, 140 мм
○	Вороток скользящий	2571-45	115 мм
○	Отвертка-вороток	2178DF	150 мм
○	Удлинители	2221	75, 150 мм
○	Удлинитель гибкий	2312-06	150 мм
○	Кардан	2792	36 мм
○	Держатель вставок (бит) 1/4"	2141	25 мм
Вставки (биты) 1/4"			
●	HEX	1025H	H2, H2.5, H3, H4, H5, H6, H7, H8, H10
⊗	TORX	1025T	T15, T20, T25, T27, T30, T40, T45, T50
●	SPLINE	1025M	M4, M5, M6, M8, M10
Ключи			
○	Комбинированные	1060	8, 10, 11, 12, 13, 14, 15, 16, 17, 18, 19, 21, 22, 24 мм
○	Разрезные	1930	8×10, 11×13, 12×14, 17×19 мм
○	Разводной	3611-08R	0–25 мм
Отвертки			
⊕	PHILLIPS	1421	PH1×80, PH2×100 мм
⊖	SLOTTED	1422	5.5×125, 6.5×150 мм
Шарнирно-губцевый инструмент			
○	Пассатижи комбинированные	6111-07	180 мм
Вспомогательный инструмент			
○	Магнит телескопический	2128-26	130–640 мм

Пластиковый (PE-HD) футляр: 422×360×110 мм

# УНИВЕРСАЛЬНЫЕ НАБОРЫ ИНСТРУМЕНТА



## 7510MR

Оптимальная комплектация набора включает все необходимое для вашего автомобиля. Ключи, головки разного формата, отвертки, пассатижи и бокорезы помогут справиться с любой непредвиденной ситуацией в дороге. Особенность набора – уникальная и многофункциональная трещотка арт. 276А-04G формата 1/4", назначение которой – работа как с головками, так и вставками (битами).

**110**  
предметов  
9.2 кг



## 7528MR01

Огромный функционал набора не оставит равнодушным даже самого требовательного мастера своего дела! Кроме широкого ряда ключей разных типов, головок двух форматов и богатого выбора аксессуаров для работы с ними, мы укомплектовали набор силовым воротком, мощным переставным захватом, стандартным комплектом отверток из шести предметов и двумя наборами L-типа шестигранных и TORX. Уникальность этому набору придает наличие силовых насадок HEX – с их помощью можно выкрутить сливную пробку картера автомобиля группы VAG, Mercedes Benz, Lada и др.

**128**  
предметов  
14.95 кг

Головки торцевые и принадлежности 1/2"			
○	Короткие 6-гранные	4335M	8, 10, 12, 13, 14, 15, 17, 18, 19, 22, 24, 27, 30 мм
○	Глубокие 6-гранные	4235M	14, 17, 19, 22 мм
○	Свечная 6-гранная	463514R	14 мм
○	Свечная 6-гранная	463516R	16 мм
	Трещотка флажковая	4771-10GR	32 зубца, 250 мм
	Удлинитель	4251R	125, 250 мм
	Вороток с шарниром	4452-15FR	380 мм
	Держатель вставок (бит) 10 мм	414810M	1 шт.
	Кардан	4791R	77.5 мм
Головки торцевые и принадлежности 1/4"			
○	Короткие 6-гранные	2335M	5, 5.5, 6, 7, 8, 10, 12, 13, 14 мм
○	Глубокие 6-гранные	2235M	8, 10, 12, 13 мм
	Трещотка флажковая, для головок и вставок (бит)	276A-04G	72 зубца, 108 мм
	Удлинитель	2221-04	100 мм
	Вороток с шарниром	2452-05F	125 мм
	Отвертка-вороток	2178DF	150 мм
	Держатель вставок (бит) 1/4"	2141	25 мм
	Кардан	2792	36 мм
Вставки (биты) 10 мм			
●	HEX	1636H	H5, H6, H7, H8, H10, H12
●	TORX	1636T	T30, T40, T45, T50, T55, T60
●	SPLINE	1636M	M6, M8, M10, M12
Вставки (биты) 1/4"			
⊕	PHILLIPS	1025P	PH0, PH1, PH2, PH3
⊕	POZIDRIV	1025Z	PZ1, PZ2
⊖	SLOTTED	1025S	3, 4, 5, 6.5 мм
●	HEX	1025H	H2.5, H3, H4, H5, H6
●	TORX	1025T	T15, T20, T25, T27, T30
Ключи			
	Комбинированные	1060	8, 10, 12, 13, 14, 15, 17, 18, 19 мм
Отвертки			
⊕	PHILLIPS	1421	PH1×80, PH2×100, PH2×38 мм
⊖	SLOTTED	1422	5.5×100, 6.5×150, 6.5×38 мм
●	Набор HEX* L-типа	20219MR	H1.5, H2, H2.5, H3, H4, H5, H6, H8, H10
Шарнирно-губцевый инструмент			
	Пассатижи комбинированные	6111-06	160 мм
	Бокорезы	6211-06	160 мм
	Захват переставной	6516-10C	250 мм
Вспомогательный инструмент			
	SMD LED-фонарь в форме ручки	79831	165 мм
	Тестер для проверки напряжения 6-24В, игла, световая индикация, бронзовый корпус	9DC22	107 мм
	Молоток, немецкий тип	7821-50	500 г

Пластиковый (PE-HD) футляр: 422×360×110 мм

Головки торцевые и принадлежности 1/2"			
○	Короткие 6-гранные	4335M	8, 9, 10, 11, 12, 13, 14, 15, 16, 17, 18, 19, 21, 22, 24, 27, 30, 32 мм
○	Глубокие 6-гранные	4235M	10, 12, 13, 14, 15, 17, 19 мм
○	Свечная 6-гранная	463516R	16 мм
○	Свечная 6-гранная	463521R	21 мм
	Трещотка флажковая	4771-10GR	32 зубца, 250 мм
	Вороток с шарниром	4452-15FR	380 мм
	Вороток скользящий	4572-10	250 мм
	Удлинитель	4251	125, 250 мм
	Удлинитель*	4223-02R	50 мм
	Кардан	4791R	77.5 мм
Головки торцевые и принадлежности 1/4"			
○	Короткие 6-гранные	2335M	4, 4.5, 5, 5.5, 6, 7, 8, 9, 10, 11, 12, 13 мм
○	Глубокие 6-гранные	2235M	7, 8, 10, 12, 13 мм
	Трещотка флажковая	2771-55G	24 зубца, 140 мм
	Вороток скользящий	2571-45	115 мм
	Удлинитель	2221-03	75 мм
	Удлинитель**	2293	50, 100 мм
	Удлинитель гибкий	2311-06	150 мм
	Кардан	2792	36 мм
Насадки торцевые 1/2"			
●	HEX	4025	H12, H14, H17
Насадки торцевые 1/4"			
●	HEX	2035	H4, H5, H6, H7, H8, H10
●	TORX	2033	T10, T15, T20, T25, T27
Ключи			
	Комбинированные	1060	6, 7, 8, 9, 10, 11, 12, 13, 14, 15, 16, 17, 19, 21, 22, 24, 27, 30, 32 мм
	Разрезные	1930	8×10, 9×11, 12×13, 14×17, 17×19 мм
Отвертки			
⊕	PHILLIPS	1421	PH1×80, PH2×38, PH2×100 мм
⊖	SLOTTED	1422	5×75, 6.5×38, 6.5×100 мм
●	Набор HEX* L-типа	20219MR	H1.5, H2, H2.5, H3, H4, H5, H6, H8, H10
●	Набор TORX L-типа	20307PR	T10, T15, T20, T25, T27, T30, T40
Шарнирно-губцевый инструмент			
	Пассатижи комбинированные	6111-07	180 мм
	Бокорезы	6211-06	160 мм
	Захват переставной	6511-10	250 мм
Ударный и режущий инструмент			
	Кернер	76104-05	4×120 мм
	Зубило	76215-05	15×125 мм
	Бородок	76303-05	3×120 мм
	Выколотка	76404-06	4×150 мм
	Крейцмейсель	76505-05	2.6×132 мм
	Молоток, немецкий тип	7821-50	500 г
Вспомогательный инструмент			
	Магнит телескопический	2128-26	130–640 мм

Пластиковый (PE-HD) футляр: 560×400×110 мм



## 9543MR

Особенность набора – 3 формата посадочного квадрата торцевых головок и принадлежностей к ним. Это дает возможность применения набора для обслуживания механизмов и техники разных габаритов и сложности, а поворотная трещотка 3/8" расширяет функционал набора при работе со сложными конструкциями и узлами. В комплектацию набора входит зажим с фиксатором – третья рука – незаменимый помощник для удержания конструкций, часто используется при сварочных работах.

**143**  
предмета  
**13.7 кг**



## 7553MR01

Самая полная и универсальная комплектация, набор для настоящего профессионала. Головки формата 1/4" и 1/2" с 6-гранным профилем – как короткие, так и глубокие, головки E-стандарта, ключи комбинированные и разрезные, отвертки, в том числе силовые, шарнирно-губцевый инструмент, вставки (биты) разного профиля и форматов. Кроме максимальной комплектации, набор примечателен мощным силовым воротком, который позволит справиться с любым проблемным крепежом.

**153**  
предметов  
**14.17 кг**

Головки торцевые и принадлежности 1/2"			
○	Короткие 6-гранные	4335M	8, 10, 12, 13, 14, 15, 16, 17, 18, 19, 20, 21, 22, 23, 24, 25, 27, 30, 32 мм
○	E-стандарт	4375M	E10, E12, E14, E16, E20
○	Свечная 6-гранная	463516R	16 мм
○	Свечная 6-гранная	463521R	21 мм
○	Трещотка флажковая	4771-10GR	32 зубца, 250 мм
○	Вороток с шарниром	4452-18FR	450 мм
○	Вороток L-типа	4583-12R	250 мм
○	Удлинитель	4251-03R	75 мм
○	Вороток скользящий составной*	4222-10, 3824	250 мм, 44 мм
○	Кардан	4791R	77.5 мм

Головки торцевые и принадлежности 3/8"			
○	Короткие 12-гранные	3330M	6, 7, 8, 9, 10, 11, 12, 13, 14, 15, 17, 18, 19, 21, 22 мм
○	Трещотка флажковая шарнирная	3781-11F	32 зубца, 290 мм
○	Удлинитель	3221	75, 150 мм
○	Переходник 3/8" ► 1/4"	3812	25 мм
○	Кардан	3792	56.5 мм

Головки торцевые и принадлежности 1/4"			
○	Короткие 6-гранные	2335M	4, 4.5, 5, 5.5, 6, 7, 8, 9, 10 мм
○	E-стандарт	2375M	E4, E5, E6, E7, E8
○	Трещотка флажковая	2771-55G	24 зубца, 140 мм
○	Удлинитель	2221	50, 100, 150 мм
○	Удлинитель гибкий	2312-06	150 мм
○	Отвертка-вороток	2178DF	150 мм
○	Кардан	2792	36 мм
○	Держатель вставок (бит) 1/4"	2141	25 мм

Вставки (биты) 1/4"			
⊕	PHILLIPS	1025P	PH0, PH1, PH2, PH3
⊕	POZIDRIV	1025Z	PZ0, PZ1, PZ2, PZ3
⊕	SLOTTED	1025S	4, 5.5, 7 мм
⊕	HEX	1025H	H2, H3, H4, H5, H6, H7, H8, H10
⊕	TORX TR	1025U	T10, T15, T20, T25, T27, T30, T40

Ключи			
⊕	Комбинированные	1060	6, 7, 8, 9, 10, 11, 12, 13, 14, 15, 16, 17, 18, 19, 21, 22, 24 мм
⊕	Разрезные	1930	8×10, 10×12, 11×13, 12×14, 17×19 мм

Отвертки			
⊕	PHILLIPS	1421	PH1×80, PH2×38 мм
⊕	SLOTTED	1422	5.5×75, 6.5×38 мм
⊕	PHILLIPS силовая	1461	PH2×100 мм
⊕	SLOTTED силовая	1462	6.5×150 мм
⊕	Набор HEX** L-типа	20219MR	H1.5, H2, H2.5, H3, H4, H5, H6, H8, H10

Шарнирно-губцевый инструмент			
⊕	Пассатижи комбинированные	6111-06	160 мм
⊕	Зажим с фиксатором	6011-10R	250 мм

Вспомогательный инструмент			
⊕	SMD LED-фонарь в форме ручки	79831	165 мм
⊕	Рулетка	79093-03M	300×16 мм
⊕	Молоток, немецкий тип	7821-30	300 г

Пластиковый (PE-HD) футляр: 560×400×110 мм

Головки торцевые и принадлежности 1/2"			
○	Короткие 6-гранные	4335M	10, 11, 12, 13, 14, 15, 16, 17, 18, 19, 20, 21, 22, 23, 24, 25, 26, 27, 28, 29, 30, 32 мм
○	Глубокие 6-гранные	4235M	13, 14, 17, 19, 22 мм
○	E-стандарт	4375M	E10, E12, E14, E16, E18, E20
○	Свечная 12-гранная	463014R	14 мм
○	Свечная 12-гранная	463016R	16 мм
○	Трещотка флажковая	4771-10GR	32 зубца, 250 мм
○	Вороток с шарниром	4462-18F	450 мм
○	Удлинитель	4251R	125, 250 мм
○	Удлинитель**	4223-02R	50 мм
○	Кардан	4791R	77.5 мм
○	Держатель вставок (бит) 10 мм	414810M	40 мм

Головки торцевые и принадлежности 1/4"			
○	Короткие 6-гранные	2335M	4, 4.5, 5, 5.5, 6, 7, 8, 9, 10, 11, 12, 13 мм
○	Глубокие 6-гранные	2235M	6, 7, 8, 9, 10, 11, 12, 13 мм
○	E-стандарт	2375M	E4, E5, E6, E7, E8
○	Трещотка флажковая	2771-55G	24 зубца, 140 мм
○	Вороток с шарниром	2452-05F	125 мм
○	Отвертка-вороток	2178DF	150 мм
○	Удлинитель	2221	50, 150 мм
○	Кардан	2792	36 мм
○	Держатель вставок (бит) 1/4"	2142	25 мм

Вставки (биты) 10 мм			
⊕	HEX	1636H	H5, H6, H7, H8, H10, H12
⊕	SPLINE	1636M	M6, M8, M10, M12
⊕	TORX	1636T	T30, T40, T45, T50, T55, T60

Удлиненные вставки (биты) 10 мм			
⊕	HEX	1680H	H5, H6, H7, H8, H10, H12
⊕	SPLINE	1680M	M6, M8, M10, M12
⊕	TORX	1680T	T25, T30, T40, T45, T50, T55

Вставки (биты) 1/4"			
⊕	PHILLIPS	1025P	PH0, PH1, PH2
⊕	POZIDRIV	1025Z	PZ0, PZ1, PZ2
⊕	SLOTTED	1025S	4, 5, 6.5 мм
⊕	HEX	1025H	H3, H4, H5, H6
⊕	TORX	1025T	T10, T15, T20, T25, T27, T30, T40

Ключи			
⊕	Комбинированные	1060	8, 10, 11, 12, 13, 14, 15, 16, 17, 18, 19, 21, 22, 24, 27 мм
⊕	Разрезные	1930	8×10, 11×13, 12×14 мм

Отвертки			
⊕	PHILLIPS	1421	PH2×38 мм
⊕	SLOTTED	1422	6.5×38 мм
⊕	PHILLIPS силовые	1461	PH1×75, PH2×100 мм
⊕	SLOTTED силовые	1462	5.5×100 мм, 6.5×150 мм

Шарнирно-губцевый инструмент			
⊕	Пассатижи комбинированные	6111-06	160 мм
⊕	Захват переставной	6511-10	250 мм
⊕	Бокорезы	6211-06	125 мм

Пластиковый (PE-HD) футляр: 560×400×110 мм

\* Удлинитель + переходник 3/8" ► 1/2" с отверстием

\*\* С шаровым окончанием 15°

# ТОРЦЕВЫЕ ГОЛОВКИ И ПРИНАДЛЕЖНОСТИ





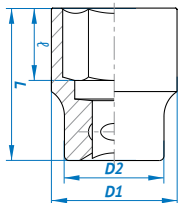

# ГОЛОВКИ ТОРЦЕВЫЕ

## Короткие

### 2335M 1/4"



№	Размер, мм	D1, мм	D2, мм	ℓ, мм	L, мм	Вес, кг
233532M	3.2	5.7	11.8	3.5	24	0.009
233504M	4	6.8	11.8	4	24	0.010
233545M	4.5	7.4	11.8	5	24	0.010
233505M	5	8.0	11.8	6	24	0.011
233555M	5.5	8.7	11.8	6	24	0.011
233506M	6	9.2	11.8	7	24	0.011
233507M	7	10.3	11.8	7	24	0.011
233508M	8	11.4	11.8	8	24	0.011

№	Размер, мм	D1, мм	D2, мм	ℓ, мм	L, мм	Вес, кг
233509M	9	12.8	12.0	8	24	0.015
233510M	10	14.3	13.0	9	24	0.014
233511M	11	15.8	14.2	9	24	0.020
233512M	12	16.8	15.5	9	24	0.022
233513M	13	17.8	16.5	9	24	0.024
233514M	14	19.6	18.5	9	24	0.030
<b>НОВИНКА</b> 233515M	15	20.9	19.3	12	24	0.040

### 2330M 1/4"



№	Размер, мм	D1, мм	D2, мм	ℓ, мм	L, мм	Вес, кг
233004M	4	6.8	11.8	4	24	0.010
233005M	5	8.0	11.8	6	24	0.011
233045M	4.5	7.4	11.8	5	24	0.010
233055M	5.5	8.0	11.8	6	24	0.011
233006M	6	9.2	11.8	7	24	0.011
233007M	7	10.3	11.8	7	24	0.011
233008M	8	11.4	11.8	8	24	0.011

№	Размер, мм	D1, мм	D2, мм	ℓ, мм	L, мм	Вес, кг
233009M	9	12.8	12.0	8	24	0.015
233010M	10	14.3	13.0	9	24	0.014
233011M	11	15.8	14.2	9	24	0.020
233012M	12	16.8	15.5	9	24	0.022
233013M	13	17.8	16.5	9	24	0.024
233014M	14	19.6	18.5	9	24	0.030

### 3335M 3/8"



№	Размер, мм	D1, мм	D2, мм	ℓ, мм	L, мм	Вес, кг
333506M	6	9.9	17.8	7.0	27	0.025
333507M	7	10.8	17.8	7.0	27	0.024
333508M	8	12.0	17.8	7.0	27	0.025
333509M	9	13.2	17.8	7.0	27	0.025
333510M	10	14.5	17.8	9.0	27	0.027
333511M	11	15.8	17.8	9.0	27	0.028
333512M	12	16.8	17.8	9.0	27	0.028
333513M	13	17.8	16.8	9.0	27	0.031
333514M	14	19.7	18.0	11.0	29	0.034
333515M	15	20.8	18.0	11.0	29	0.047

№	Размер, мм	D1, мм	D2, мм	ℓ, мм	L, мм	Вес, кг
333516M	16	21.8	20.0	11.0	29	0.045
333517M	17	23.8	20.0	11.0	29	0.053
333518M	18	24.7	21.0	13.0	29	0.058
333519M	19	25.8	21.0	13.0	29	0.064
333520M	20	27.1	25.0	13.0	32	0.073
333521M	21	27.8	25.0	13.0	32	0.082
333522M	22	29.7	26.0	15.0	32	0.087
333523M	23	29.7	26.0	15.0	32	0.080
333524M	24	31.8	26.0	17.0	32	0.078

### 3330M 3/8"



№	Размер, мм	D1, мм	D2, мм	ℓ, мм	L, мм	Вес, кг
333006M	6	9.9	17.8	7.0	27	0.024
333007M	7	10.8	17.8	7.0	27	0.024
333008M	8	12.0	17.8	7.0	27	0.025
333010M	10	14.5	17.8	9.0	27	0.026
333011M	11	15.8	17.8	9.0	27	0.027
333012M	12	16.8	17.8	9.0	27	0.027
333013M	13	17.8	16.8	9.0	27	0.030
333014M	14	19.7	18.0	11.0	29	0.033

№	Размер, мм	D1, мм	D2, мм	ℓ, мм	L, мм	Вес, кг
333015M	15	20.8	18.0	11.0	29	0.040
333016M	16	21.8	20.0	11.0	29	0.039
333017M	17	23.8	20.0	11.0	29	0.052
333019M	19	25.8	21.0	13.0	29	0.062
333020M	20	27.1	25.0	13.0	32	0.073
333021M	21	27.8	25.0	13.0	32	0.082
333022M	22	29.7	26.0	15.0	32	0.087

### 4335M 1/2"



№	Размер, мм	D1, мм	D2, мм	ℓ, мм	L, мм	Вес, кг
433506M	6	12.0	23.3	7.0	38	0.053
433507M	7	12.6	23.3	7.0	38	0.52
433508M	8	13.2	23.3	7.0	38	0.061
433509M	9	14.0	23.3	7.0	38	0.059
433510M	10	15.0	23.3	8.0	38	0.060
433511M	11	16.4	23.3	8.0	38	0.060
433512M	12	17.8	23.3	9.0	38	0.061
433513M	13	19.0	23.3	10.0	38	0.063
433514M	14	20.4	23.3	11.0	38	0.063
433515M	15	21.6	23.3	11.0	38	0.066
433516M	16	22.5	23.3	11.0	38	0.064
433517M	17	24.0	23.2	12.0	38	0.068
433518M	18	25.2	23.2	13.0	38	0.075
433519M	19	26.6	23.2	13.0	38	0.086
433520M	20	27.9	23.2	13.0	38	0.095
433521M	21	28.9	23.2	14.0	38	0.097

№	Размер, мм	D1, мм	D2, мм	ℓ, мм	L, мм	Вес, кг
433522M	22	30.2	24.0	15.0	40	0.105
433523M	23	31.2	25.0	15.0	40	0.118
433524M	24	32.1	26.0	17.0	42	0.138
433525M	25	33.4	27.0	17.0	42	0.141
433526M	26	35.0	28.0	17.0	42	0.158
433527M	27	36.6	28.0	19.0	42	0.161
433528M	28	37.8	30.0	20.0	42	0.162
433529M	29	39.0	30.0	21.0	44	0.199
433530M	30	40.0	29.5	21.0	44	0.214
433532M	32	42.5	30.0	23.0	44	0.236
433533M	33	43.0	30.0	24.0	46	0.227
433534M	34	45.0	30.0	24.0	46	0.231
433536M	36	47.0	33.0	24.0	46	0.248
433538M	38	49.0	34.0	25.0	50	0.241
433541M	41	53.0	36.0	27.0	53	0.284
433546M	46	59.0	40.0	30.0	58	0.500





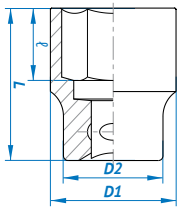

# ГОЛОВКИ ТОРЦЕВЫЕ

## Глубокие

### 2235M 1/4"



№	Размер, мм	D1, мм	D2, мм	ℓ, мм	L, мм	Вес, кг
223504M	4	6.8	11.8	6	50	0.020
223545M	4.5	7.4	11.8	7	50	0.021
223505M	5	8.0	11.8	7	50	0.021
223555M	5.5	8.7	11.8	9	50	0.021
223506M	6	9.2	11.8	9	50	0.023
223507M	7	10.3	11.8	15	50	0.023
223508M	8	11.8	11.8	15	50	0.024
223509M	9	13.0	13.0	15	50	0.029



### 3235M 3/8"



№	Размер, мм	D1, мм	D2, мм	ℓ, мм	L, мм	Вес, кг
323507M	7	10.8	17.8	10.0	63	0.052
323508M	8	12.0	17.8	12.0	63	0.052
323509M	9	13.2	17.8	12.0	63	0.056
323510M	10	14.5	17.8	12.0	63	0.060
323511M	11	15.8	17.8	15.0	63	0.068
323512M	12	16.8	17.8	15.0	63	0.068
323513M	13	17.8	16.8	15.0	63	0.064
323514M	14	19.7	18.0	16.0	63	0.072



### 3230M 3/8"



№	Размер, мм	D1, мм	D2, мм	ℓ, мм	L, мм	Вес, кг
323007M	7	10.8	17.8	10.0	63	0.054
323008M	8	12.0	17.8	12.0	63	0.054
323009M	9	13.2	17.8	12.0	63	0.059
323010M	10	14.5	17.8	12.0	63	0.056
323011M	11	15.8	17.8	15.0	63	0.063
323012M	12	16.8	17.8	15.0	63	0.058
323013M	13	17.8	16.8	15.0	63	0.061
323014M	14	19.7	18.0	16.0	63	0.071



### 4235M 1/2"



№	Размер, мм	D1, мм	D2, мм	ℓ, мм	L, мм	Вес, кг
423508M	8	13.2	22.0	16	77	0.113
423509M	9	14.0	22.0	16	77	0.114
423510M	10	15.2	23.7	24	77	0.116
423511M	11	16.3	23.7	24	77	0.118
423512M	12	17.7	23.7	24	77	0.125
423513M	13	18.7	23.7	24	77	0.124
423514M	14	20.2	23.7	35	77	0.127
423515M	15	21.3	23.7	35	77	0.140
423516M	16	22.6	23.7	35	77	0.139
423517M	17	23.7	23.2	35	77	0.132
423518M	18	25.5	23.2	35	77	0.136
423519M	19	26.7	23.2	35	77	0.151
423520M	20	27.7	24.0	35	77	0.194



### 4230M 1/2"



№	Размер, мм	D1, мм	D2, мм	ℓ, мм	L, мм	Вес, кг
423008M	8	13.2	22.0	16	77	0.107
423009M	9	14.0	22.0	16	77	0.112
423010M	10	15.2	23.7	24	77	0.116
423011M	11	16.3	23.7	24	77	0.119
423012M	12	17.7	23.7	24	77	0.123
423013M	13	18.7	23.7	24	77	0.125
423014M	14	20.2	23.7	35	77	0.138
423015M	15	21.3	23.7	35	77	0.138
423016M	16	22.6	23.7	35	77	0.147
423017M	17	23.7	23.2	35	77	0.151
423018M	18	25.5	23.2	35	77	0.182
423019M	19	26.7	23.2	35	77	0.176
423020M	20	27.7	24.0	35	77	0.201
423021M	21	28.7	25.0	35	77	0.220



№	Размер, мм	D1, мм	D2, мм	ℓ, мм	L, мм	Вес, кг
223510M	10	14.5	14.5	15	50	0.038
223511M	11	15.8	15.8	21	50	0.044
223512M	12	16.8	16.8	21	50	0.053
223513M	13	17.8	17.8	21	50	0.051
223514M	14	19.8	19.8	21	50	0.068
<b>НОВИНКА</b> 223515M	15	20.9	20.9	25	50	0.079

№	Размер, мм	D1, мм	D2, мм	ℓ, мм	L, мм	Вес, кг
323515M	15	20.8	18.0	18.0	63	0.088
323516M	16	21.8	19.0	18.0	63	0.088
323517M	17	23.8	20.0	18.0	63	0.112
323518M	18	24.7	21.0	20.0	63	0.126
323519M	19	25.8	21.0	20.0	63	0.124
323521M	21	27.8	25.0	20.0	63	0.126
323522M	22	29.7	26.0	20.0	63	0.128
323524M	24	31.8	26.0	25.0	63	0.155

№	Размер, мм	D1, мм	D2, мм	ℓ, мм	L, мм	Вес, кг
323015M	15	20.8	18.0	18.0	63	0.092
323016M	16	21.8	20.0	18.0	63	0.088
323017M	17	23.8	20.0	18.0	63	0.097
323018M	18	24.7	21.0	20.0	63	0.136
323019M	19	25.8	21.0	20.0	63	0.110
323021M	21	27.8	25.0	20.0	63	0.127
323022M	22	29.7	26.0	20.0	63	0.164
323024M	24	31.8	26.0	25.0	63	0.182

№	Размер, мм	D1, мм	D2, мм	ℓ, мм	L, мм	Вес, кг
423521M	21	28.7	25.0	35	77	0.163
423522M	22	29.8	26.0	35	77	0.166
423523M	23	31.2	27.5	35	77	0.208
423524M	24	31.8	28.5	35	77	0.212
423525M	25	33.4	29.5	35	77	0.224
423526M	26	34.8	30.5	35	77	0.244
423527M	27	36.6	31.5	34	77	0.270
423528M	28	37.8	32.5	34	77	0.312
423529M	29	38.8	33.5	34	77	0.309
423530M	30	39.8	34.5	34	77	0.307
423532M	32	41.8	36.0	34	77	0.334
423536M	36	46.8	40.5	36	77	0.410
423541M	41	53.0	40.5	40	77	0.665

№	Размер, мм	D1, мм	D2, мм	ℓ, мм	L, мм	Вес, кг
423022M	22	29.8	26.0	35	77	0.205
423023M	23	31.2	27.5	35	77	0.207
423024M	24	31.8	28.5	35	77	0.195
423025M	25	33.4	29.5	35	77	0.227
423026M	26	34.8	30.5	35	77	0.252
423027M	27	36.6	31.5	34	77	0.304
423028M	28	37.8	32.5	34	77	0.304
423029M	29	38.8	33.5	34	77	0.308
423030M	30	39.8	34.5	34	77	0.319
423032M	32	41.8	36.0	34	77	0.334
423033M	33	43.8	38.5	35	77	0.360
<b>НОВИНКА</b> 423034M	34	44.8	38.5	35	77	0.380
423036M	36	46.8	40.5	36	77	0.443

# ГОЛОВКИ ТОРЦЕВЫЕ

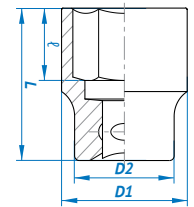

## Глубокие

### 6235M

3/4"

№	Размер, мм	D1, мм	D2, мм	ℓ, мм	L, мм	Вес, кг
623517M	17	26.0	32.7	20	90	0.388
623518M	18	28.0	32.7	20	90	0.411
623519M	19	30.0	32.7	20	90	0.437
623520M	20	31.0	32.7	22	90	0.440
623521M	21	32.0	32.7	22	90	0.444
623522M	22	33.0	35.7	22	90	0.460
623523M	23	34.0	35.7	24	90	0.462
623524M	24	35.0	35.7	24	90	0.477
623525M	25	35.0	35.7	25	90	0.464
623526M	26	35.7	35.0	25	90	0.433
623527M	27	38.0	36.0	28	90	0.431
623528M	28	39.0	36.0	28	90	0.477
623529M	29	40.0	38.0	28	90	0.502
623530M	30	42.0	38.0	31	90	0.584

№	Размер, мм	D1, мм	D2, мм	ℓ, мм	L, мм	Вес, кг
623531M	31	43.0	38.0	34	90	0.580
623532M	32	44.0	38.0	34	90	0.580
623533M	33	46.0	39.0	34	90	0.646
623534M	34	47.0	42.0	34	90	0.717
623535M	35	48.0	42.0	37	90	0.677
623536M	36	50.0	42.0	37	90	0.724
623537M	37	51.0	45.0	37	90	0.891
623538M	38	52.0	45.0	41	90	0.913
623539M	39	53.0	45.0	41	90	0.935
623540M	40	54.0	45.0	41	90	0.911
623541M	41	56.0	45.0	41	90	0.864
623542M	42	57.0	45.0	46	95	0.913
623543M	43	58.0	45.0	46	95	0.971
623544M	44	60.0	48.0	46	95	1.066

### 6230M

3/4"

№	Размер, мм	D1, мм	D2, мм	ℓ, мм	L, мм	Вес, кг
623032M	32	44.0	38.0	23	56	0.317
623033M	33	46.0	39.0	23	56	0.351
623036M	36	50.0	42.0	25	58	0.434
623037M	37	51.0	45.0	25	59	0.485

№	Размер, мм	D1, мм	D2, мм	ℓ, мм	L, мм	Вес, кг
623039M	39	53.0	45.0	28	61	0.520
623041M	41	56.0	45.0	29	64	0.581
623046M	46	62.0	48.0	33	68	0.724
623050M	50	68.0	48.0	34	72	0.889



## СПЕЦИАЛЬНЫЕ

### RIBE M12S

#### 9AW4901

1/2"

- Для болтов ГБЦ и корпуса маховика на моделях NISSAN

D1, мм	ℓ, мм	L, мм	Вес, кг
22	14	38	0.072

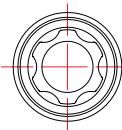

### RIBE M10S

#### 9AW4911

1/2"

- Для регулировки натяжения приводного ремня двигателей Toyota

D1, мм	ℓ, мм	L, мм	Вес, кг
19	10	33.8	0.046

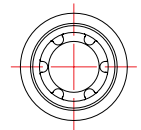

### 10-лучевая

#### 9BW4801

1/2"

- Для гаек продольных рычагов задней подвески HONDA CR-V

Размер, мм	D1, мм	ℓ, мм	L, мм	Вес, кг
20 мм	25	15	38	0.088



### 8-лучевые

#### 2310M

1/4"

№	Размер, мм	D1, мм	D2, мм	ℓ, мм	L, мм	Вес, кг
231008M	8	14.3	13.0	9	24	0.014
231010M	10	17.6	16.5	9	24	0.014



## Для свечей зажигания

3/8"

1/2"

№	Размер, мм	D2, мм	L, мм	Фиксатор	Вес, кг
36D014	14.0	18.5	250	Резиновый	0.291
36C014	14.0	19.7	90	Резиновый	0.112
36A014	14.0	18.9	63	Пружинный	0.069
363516	16.0	21.0	70	Резиновый	0.100
366516	16.0	21.0	70	Магнитный	0.105
36A018	18.0	23.8	63	Пружинный	0.109
363521	20.8	27.7	70	Резиновый	0.145
366521	20.8	27.7	70	Магнитный	0.150

№	Размер, мм	D2, мм	L, мм	Фиксатор	Вес, кг
463014RC	14.0	19.05	70	Резиновый	0.070
466516	16.0	20.75	70	Магнитный	0.08
463516R	16.0	20.75	70	Резиновый	0.110
463016R	16.0	20.75	70	Резиновый	0.100
466521	20.8	27.7	70	Магнитный	0.155
463521R	20.8	27.7	70	Резиновый	0.155
463021R	20.8	27.7	70	Резиновый	0.160



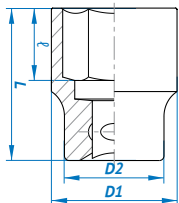

# ГОЛОВКИ ТОРЦЕВЫЕ

## С карданом

### 3750M 3/8"

№	Размер, мм	D1, мм	D2, мм	ℓ, мм	L, мм	Вес, кг
375010M	10	14.5	18.8	9.0	48.0	0.059
375011M	11	15.8	18.8	10.0	48.0	0.057
375012M	12	17.0	18.8	10.0	48.0	0.056
375013M	13	18.3	18.8	11.0	48.0	0.056
375014M	14	19.8	18.8	11.0	49.5	0.058

№	Размер, мм	D1, мм	D2, мм	ℓ, мм	L, мм	Вес, кг
375015M	15	21.6	18.8	13.0	49.5	0.064
375016M	16	21.8	18.8	13.0	51.0	0.063
375017M	17	23.7	18.8	14.0	52.5	0.067
375018M	18	25.3	18.8	14.0	53.4	0.064
375019M	19	25.7	18.8	16.0	55.8	0.073

## Короткие Е-стандарт

### 2375M 1/4"

№	Размер	D1, мм	D2, мм	ℓ, мм	L, мм	Вес, кг
237504M	E4	6.0	11.8	3.6	24	0.015
237505M	E5	7.0	11.8	4.0	24	0.016
237506M	E6	8.0	11.8	6.0	24	0.016

№	Размер	D1, мм	D2, мм	ℓ, мм	L, мм	Вес, кг
237507M	E7	8.5	11.8	7.0	24	0.017
237508M	E8	9.8	11.8	8.0	24	0.020

### 3375M 3/8"

№	Размер	D1, мм	D2, мм	ℓ, мм	L, мм	Вес, кг
337507M	E7	8.9	16.8	6.0	28	0.021
337508M	E8	10.0	16.8	6.5	28	0.021
337510M	E10	12.0	16.8	7.0	28	0.022
337511M	E11	12.8	16.8	8.0	28	0.023

№	Размер	D1, мм	D2, мм	ℓ, мм	L, мм	Вес, кг
337512M	E12	14.3	16.8	9.0	28	0.025
337514M	E14	15.9	17.8	9.5	28	0.029
337516M	E16	18.0	19.8	10.5	28	0.039
337518M	E18	20.0	21.8	11.0	28	0.050

### 4375M 1/2"

№	Размер, мм	D1, мм	D2, мм	ℓ, мм	L, мм	Вес, кг
<b>НОВИНКА</b> 437508M	E8	11.4	23.8	7.0	37	0.060
437510M	E10	13.2	23.8	7.5	37	0.060
<b>НОВИНКА</b> 437511M	E11	14.0	23.8	8.0	37	0.062
437512M	E12	15.0	23.8	9.0	37	0.062

№	Размер, мм	D1, мм	D2, мм	ℓ, мм	L, мм	Вес, кг
437514M	E14	16.4	23.8	10.0	37	0.064
437516M	E16	18.8	23.8	11.0	37	0.068
437518M	E18	20.5	23.8	12.5	39	0.072
437520M	E20	22.8	23.8	14.0	39	0.074
437522M	E22	24.6	23.8	16.0	39	0.075
437524M	E24	26.5	23.8	16.0	39	0.083

## Глубокие Е-стандарт

### 2275M 1/4"

№	Размер, мм	D1, мм	D2, мм	ℓ, мм	L, мм	Вес, кг
227504M	E4	6.0	11.8	3.6	50	0.022
227505M	E5	7.0	11.8	4.0	50	0.022
227506M	E6	8.0	11.8	6.0	50	0.023

№	Размер, мм	D1, мм	D2, мм	ℓ, мм	L, мм	Вес, кг
227507M	E7	8.5	11.8	7.0	50	0.024
227508M	E8	9.8	11.8	8.0	50	0.026

### 3275M 3/8"

№	Размер, мм	D1, мм	D2, мм	ℓ, мм	L, мм	Вес, кг
327504M	E4	6.0	16.8	3.6	63	0.046
327505M	E5	7.0	16.8	4.0	63	0.048
327506M	E6	8.0	16.8	5.0	63	0.049
327507M	E7	8.9	16.8	6.0	63	0.051
327508M	E8	10.0	16.8	6.5	63	0.053

№	Размер, мм	D1, мм	D2, мм	ℓ, мм	L, мм	Вес, кг
327510M	E10	12.0	16.8	7.0	63	0.057
327511M	E11	12.8	16.8	8.0	63	0.059
327512M	E12	14.3	16.8	9.0	63	0.062
327514M	E14	15.9	16.8	9.5	63	0.068

### 4275M 1/2"

№	Размер, мм	D1, мм	D2, мм	ℓ, мм	L, мм	Вес, кг
<b>НОВИНКА</b> 427508M	E08	11.4	23.8	7.0	77	0.109
427510M	E10	13.2	23.8	7.5	77	0.109
427512M	E12	15.0	23.8	9.0	77	0.119
427514M	E14	16.4	23.8	10.0	77	0.125

№	Размер, мм	D1, мм	D2, мм	ℓ, мм	L, мм	Вес, кг
427516M	E16	18.8	23.8	11.0	77	0.138
427518M	E18	20.5	23.8	12.5	77	0.149
427520M	E20	22.8	23.8	14.0	77	0.167
427522M	E22	24.6	23.8	16.0	77	0.172
427524M	E24	26.5	23.8	16.0	77	0.191

# ТРЕЩОТКИ С ФЛАЖКОВЫМ ПЕРЕКЛЮЧАТЕЛЕМ РЕВЕРСА



<b>2771-55G</b>	<b>1/4"</b>	Зубцы	Длина, мм	Вес, кг
		24	130	0.122

- Кнопочный фиксатор



<b>3771-08G</b>	<b>3/8"</b>	Зубцы	Длина, мм	Вес, кг
		32	200	0.309

- Кнопочный фиксатор



<b>2779-55G</b>	<b>1/4"</b>	Зубцы	Длина, мм	Вес, кг
		24	130	0.126



<b>3779-08G</b>	<b>3/8"</b>	Зубцы	Длина, мм	Вес, кг
		32	200	0.295



<b>2781-06P</b>	<b>1/4"</b>	Зубцы	Длина, мм	Вес, кг
		24	150	0.148

- С шарниром на 180°
- Кнопочный фиксатор



<b>3781-11P</b>	<b>3/8"</b>	Зубцы	Длина, мм	Вес, кг
		32	280	0.432

- С шарниром на 180°
- Кнопочный фиксатор



<b>2760-04</b>	<b>1/4"</b>	Зубцы	Длина, мм	Вес, кг
		72	100	0.073

- Укороченная



<b>3760-45</b>	<b>3/8"</b>	Зубцы	Длина, мм	Вес, кг
		64	110	0.12

- Укороченная



<b>2789-06P</b>	<b>1/4"</b>	Зубцы	Длина, мм	Вес, кг
		24	150	0.14

- С шарниром на 180°



<b>3769-08F</b>	<b>3/8"</b>	Зубцы	Длина, мм	Вес, кг
		32	200	0.358



<b>276A-04G</b>	<b>1/4"</b>	Зубцы	Длина, мм	Вес, кг
		72	108	0.111

- Комбинированная для головок и вставок



<b>3779-08F</b>	<b>3/8"</b>	Зубцы	Длина, мм	Вес, кг
		32	200	0.344



<b>2761-55P</b>	<b>1/4"</b>	Зубцы	Длина, мм	Вес, кг
		24	140	0.158

- Кнопочный фиксатор



<b>3761-08F</b>	<b>3/8"</b>	Зубцы	Длина, мм	Вес, кг
		32	200	0.358

- Кнопочный фиксатор

# ТРЕЩОТКИ С ФЛАЖКОВЫМ ПЕРЕКЛЮЧАТЕЛЕМ РЕВЕРСА



<b>4771-10GR</b>	<b>1/2"</b>	Зубцы	Длина, мм	Вес, кг
		32	250	0.623

- Кнопочный фиксатор



<b>4762-15G</b>	<b>1/2"</b>	Зубцы	Длина, мм	Вес, кг
		32	375	0.771

- Кнопочный фиксатор



<b>4779-10GR</b>	<b>1/2"</b>	Зубцы	Длина, мм	Вес, кг
		32	250	0.580



<b>4781-12F</b>	<b>1/2"</b>	Зубцы	Длина, мм	Вес, кг
		32	300	0.758

- С шарниром на 180°
- Кнопочный фиксатор



<b>4779-10BR</b>	<b>1/2"</b>	Зубцы	Длина, мм	Вес, кг
		32	250	0.590

Канавки на рукоятке трещотки служат для фиксации рычага телескопического 4121-11G в качестве удлинителя плеча нагрузки



<b>4781-12P</b>	<b>1/2"</b>	Зубцы	Длина, мм	Вес, кг
		32	300	0.758

- С шарниром на 180°
- Кнопочный фиксатор



<b>4760-05</b>	<b>1/2"</b>	Зубцы	Длина, мм	Вес, кг
		60	120	0.222

- Укороченная



<b>6778-20FS</b>	<b>3/4"</b>	Зубцы	Длина, мм	Вес, кг
		24	500	2.612

- Кнопочный фиксатор



<b>4762-10G</b>	<b>1/2"</b>	Зубцы	Длина, мм	Вес, кг
		32	250	0.565

- Кнопочный фиксатор



<b>6779-20F</b>	<b>3/4"</b>	Зубцы	Длина, мм	Вес, кг
		24	500	2.349



<b>4773-10GS</b>	<b>1/2"</b>	Зубцы	Длина, мм	Вес, кг
		90	250	0.500

- Кнопочный фиксатор



<b>8779-32F</b>	<b>1"</b>	Зубцы	Длина, мм	Вес, кг
		24	800	4.4

# ТРЕЦТОТКИ С ДИСКОВЫМ ПЕРЕКЛЮЧАТЕЛЕМ РЕВЕРСА



**2752-45G** **1/4"**    Зубцы    Длина, мм    Вес, кг  
75    114    0.119

- Поворотные головка и рукоять
- Кнопочный фиксатор



**3725-08F** **3/8"**    Зубцы    Длина, мм    Вес, кг  
45    203    0.333



**2752-06G** **1/4"**    Зубцы    Длина, мм    Вес, кг  
24    150    0.39

- Поворотная головка
- Кнопочный фиксатор



**4752-12G** **1/2"**    Зубцы    Длина, мм    Вес, кг  
72    300    0.686

- Поворотная головка
- Кнопочный фиксатор



**2755-55G** **1/4"**    Зубцы    Длина, мм    Вес, кг  
24    140    0.12



**4755-10G** **1/2"**    Зубцы    Длина, мм    Вес, кг  
72    250    0.570



**2725-55G** **1/4"**    Зубцы    Длина, мм    Вес, кг  
24    150    0.171



**4725-10GR** **1/2"**    Зубцы    Длина, мм    Вес, кг  
45    250    0.617



**3752-09G** **3/8"**    Зубцы    Длина, мм    Вес, кг  
72    235    0.378

- Кнопочный фиксатор
- Поворотная голова



**3734-10F** **3/8"**    Зубцы    Длина, мм    Вес, кг  
35    270    0.4



**3755-08G** **3/8"**    Зубцы    Длина, мм    Вес, кг  
72    200    0.387



**4725-10FR** **1/2"**    Зубцы    Длина, мм    Вес, кг  
45    250    0.573



**3725-08G** **3/8"**    Зубцы    Длина, мм    Вес, кг  
45    203    0.387



**4756-10G** **1/2"**    Зубцы    Длина, мм    Вес, кг  
72    250    0.592



**6724-20F** **3/4"**    Зубцы    Длина, мм    Вес, кг  
24    500    2.349

## Воротки с шарниром на 180°



**2452-05F** 1/4"

№	Длина, мм	Вес, кг
2452-05F	130	0.088

**3452** 3/8"

№	Длина, мм	Вес, кг
3452-08F	205	0.259
3452-10F	250	0.319

**4452** 1/2"

№	Длина, мм	Вес, кг
4452-15FR	375	0.720
4452-18FR	450	0.828
4452-24FR	600	1.165

**6452** 3/4"

№	Длина, мм	Вес, кг
6452-18F	450	1.717
6452-30F	750	2.813



**2453-05F** 1/4"

№	Длина, мм	Вес, кг
2453-05F	130	0.067

**3453-08F** 3/8"

№	Длина, мм	Вес, кг
3453-08F	200	0.221

**4453** 1/2"

№	Длина, мм	Вес, кг
4453-15F	375	0.600
4453-18F	450	0.700



**4462** 1/2"

№	Длина, мм	Вес, кг
4462-18F	463	1.046
4462-24F	613	1.350



**6482-24G** 3/4"

Зубцы	Переключатель реверса	Длина, мм	Вес, кг
24	Дисковый	610-960	3.0

- Встроенный храповик выполняет функцию трещотки 24 зубца
- Телескопический рычаг дает возможность регулировать плечо нагрузки

## Воротки скользящие Т-типа



**2571-45** 1/4"

Длина, мм	Вес, кг
115	0.041

**3571-08** 3/8"

Длина, мм	Вес, кг
200	0.182

**4572-12** 1/2"

Длина, мм	Вес, кг
300	0.433

**6572-20** 3/4"

Длина, мм	Вес, кг
500	1.542

**8572-25** 1"

Длина, мм	Вес, кг
630	4.2



**4573-10R** 1/2"

Длина, мм	Вес, кг
250	0.497

Канавка по центру рукоятки воротка служит для фиксации ползунка с посадочным квадратом в центральном положении, а также для фиксации рычага телескопического 4121-11G в качестве удлинителя плеча нагрузки

## Вороток скользящий Т-типа составной



**4222 3824** 1/2"

Составной вороток			
4222-10	Удлинитель	250 мм	0.395 кг
3824	Переходник	3/8" > 1/2"	0.075 кг

## Поворотный шарнир с трещоткой для воротка 6482-24G

**6482DK** 3/4"







## Воротки 90° L-типа



**4581-10** 1/2"

Длина, мм	Вес, кг
250	0.429

**6581** 3/4"

№	Длина, мм	Вес, кг
6581-12	300	1.307
6581-18	450	1.850

**8581-26** 1"

Длина, мм	Вес, кг
650	5.120



**4584-12R** \* 1/2"

Длина, мм	Вес, кг
300	0.550

## Вороток 90° L-типа двусторонний



**6585-19** 3/4"

Длина, мм	Вес, кг
478	2.021

## Вороток 105° L-тип



**4583-12R** \* 1/2"

Длина, мм	Вес, кг
315	0.551

## Коловорот



**4311-16G** 1/2"

Длина, мм	Вес, кг
412	0.542

## Карданы

	<b>2792</b> 1/4"	Длина, мм	36	Вес, кг	0.029
	<b>3792</b> 3/8"	Длина, мм	56.4	Вес, кг	0.060
	<b>4791R</b> 1/2"	Длина, мм	77.5	Вес, кг	0.163
	<b>6791</b> 3/4"	Длина, мм	108	Вес, кг	0.590

## Воротки-отвертки



**217DF** 1/4"

№	Длина, мм	Вес, кг
2178DF	150	0.071
2177DF	310	0.126

## Воротой Т-типа с пластиковой рукоятью



**2178TG** 1/4"

№	Ширина рукояти, мм	Длина, мм	Вес, кг
2178TG	115	154	0.100

## Воротки Т-типа

**3511-10** 3/8"

№	Ширина рукояти, мм	Длина, мм	Вес, кг
3511-10	250	268	0.386

**4511-10** 1/2"

№	Ширина рукояти, мм	Длина, мм	Вес, кг
4511-10	250	268	0.468

## Воротки Т-типа с карданом



**3795** 3/8"

№	Ширина рукояти, мм	Длина, мм	Вес, кг
3795-15	200	375	0.375
3795-18	200	455	0.425
3795-24	200	600	0.500
3795-30	200	750	0.600

**4795** 1/2"

№	Ширина рукояти, мм	Длина, мм	Вес, кг
4795-18	200	460	0.567
4795-24	200	600	0.700
4795-30	200	750	0.850
4795-36	200	900	1.000

## Карданы шаровые с рабочий углом 30°

	<b>3794</b> 3/8"	Длина, мм	46	Вес, кг	0.045
	<b>4794</b> 1/2"	Длина, мм	60	Вес, кг	0.106

\* Канавки на рукоятке воротка служат для фиксации рычага телескопического 4121-11G в качестве удлинителя плеча нагрузки

# УДЛИНИТЕЛИ И НАБОРЫ УДЛИНИТЕЛЕЙ

## Удлинитель



### 2221 1/4"

№	Длина, мм	Вес, кг
2221-02	50	0.024
2221-03	75	0.037
2221-04	100	0.045
2221-06	150	0.067
2221-10	250	0.108
2221-12	300	0.130

### 3221 3/8"

№	Длина, мм	Вес, кг
3221-16	44	0.039
3221-03	75	0.075
3221-06	150	0.146
3221-10	250	0.240
3221-18	450	0.428
3221-24	600	0.570

### 4251R 1/2"

№	Длина, мм	Вес, кг
4251-03R	75	0.138
4251-04R	100	0.163
4251-05R	125	0.192
4251-06R	150	0.230
4251-08R	200	0.270
4251-10R	250	0.433

### 4221 1/2"

№	Длина, мм	Вес, кг
4221-18	450	0.550
4221-24	600	0.685
4221-30	750	0.860
4221-36	900	1.030

### 6251 3/4"

№	Длина, мм	Вес, кг
6251-04	110	0.400
6251-08	200	0.732
6251-16	400	1.362

### 8251 1"

№	Длина, мм	Вес, кг
8251-08	200	1.350
8251-16	400	2.480

## Удлинитель гибкие



### 2311 1/4"

№	Длина, мм	Вес, кг
2311-06	150	0.068
2311-12	300	0.092
2311-18	450	0.120

### 3311 3/8"

№	Длина, мм	Вес, кг
3311-06	150	0.148
3311-12	300	0.172

## Удлинитель двухпозиционные, с шаровым окончанием



### 2293 1/4"

▪ Максимальное усилие: 35 Nm

№	Длина, мм	Вес, кг
2293-02	55	0.025
2293-03	75	0.035
2293-04	100	0.045
2293-06	150	0.065

### 3293 3/8"

▪ Максимальное усилие 150 Nm

№	Длина, мм	Вес, кг
3293-03	75	0.080
3293-06	150	0.140
3293-10	250	0.240

### 4293 1/2"

▪ Максимальное усилие 320 Nm

№	Длина, мм	Вес, кг
4293-02	55	0.055
4293-05	125	0.200
4293-10	250	0.420

## Рычаг телескопический с фиксатором (Пат.: 28002)



### 4121-11GR 1/2"

Совместимость, арт.	Длина, мм	Вес, кг
4573-10R, 4583-12, 4584-12, 4779-10B	295	0.544

## Переходники на больший квадрат



№	Квадрат		Вес, кг
	Внутр.	Внеш.	
2813	1/4"	3/8"	0.02
3814	3/8"	1/2"	0.046
4816	1/2"	3/4"	0.112
6818	3/4"	1"	0.304

## Переходники на меньший квадрат



№	Квадрат		Вес, кг
	Внутр.	Внеш.	
8816	1"	3/4"	0.330
6814	3/4"	1/2"	0.131
4813	1/2"	3/8"	0.058
3812	3/8"	1/4"	0.024

## Набор удлинителей с шаровым окончанием

### 3103PR 3/8"



3 предмета  
0.4 кг

Состав	
3223	75, 150, 250 мм

## Наборы удлинителей

### 2104PR 1/4"

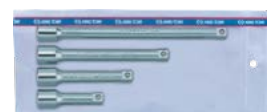

4 предмета  
0.17 кг

Состав	
2221	50, 75, 125, 150 мм

### 3113PR 3/8"



3 предмета  
0.5 кг

Состав	
3221	75, 150, 250 мм

### 4104PR 1/2"

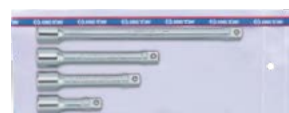

4 предмета  
0.84 кг

Состав	
4251	75, 125, 150, 250 мм

## Держатели головок для шуруповерта

### 7702 1/4"



№	Хвостовик	Длина, мм	Вес, кг
7702-25	1/4"	25	0.006
7702-50	1/4"	50	0.013

### 7703-50 3/8"



№	Хвостовик	Длина, мм	Вес, кг
7703-50	1/4"	50	0.023

# НАБОРЫ ТОРЦЕВЫХ ГОЛОВОК



## 2509MR

**9**  
предметов  
0.17 кг

### Головки торцевые 1/4"

○ Короткие 6-гранные	2335M	4, 5, 6, 7, 8, 9, 10, 11, 13 мм
----------------------	-------	---------------------------------



## 2513MR

**13**  
предметов  
0.23 кг

### Головки торцевые 1/4"

○ Короткие 6-гранные	2335M	4, 4.5, 5, 5.5, 6, 7, 8, 9, 10, 11, 12, 13, 14 мм
----------------------	-------	---



## 2511MR

**11**  
предметов  
0.67 кг

### Головки торцевые 1/4"

○ Глубокие 6-гранные	2235M	4, 5, 5.5, 6, 7, 8, 9, 10, 11, 12, 13 мм
----------------------	-------	--

Металлический футляр: 223×65×32 мм



## 2311MR

**13**  
предметов  
0.46 кг

### Головки торцевые 1/4"

○ Глубокие 6-гранные	2235M	4, 4.5, 5, 5.5, 6, 7, 8, 9, 10, 11, 12, 13, 14 мм
----------------------	-------	---



## 2521MR



## 2021MR

**19**  
предметов  
0.87 кг

### Головки торцевые и принадлежности 1/4"

○ Короткие 6-гранные	2335M	4, 4.5, 5, 5.5, 6, 7, 8, 9, 10, 11, 12, 13 мм	○ Короткие 12-гранные	2330M	4, 4.5, 5, 5.5, 6, 7, 8, 9, 10, 11, 12, 13 мм
Трещотка флажковая	2779-55G	24 зубца, 130 мм	Вороток с шарниром	2452-05F	125 мм
Вороток скользящий Т-типа	2571-45	115 мм	Кардан	2792	36 мм
Удлинитель	2221	50, 100 мм	Держатель вставок (бит)	2141	25 мм

Металлический футляр: 198×105×32 мм



## 2516MR

**16**  
предметов  
1.04 кг

### Головки торцевые и принадлежности 1/4"

○ Короткие 6-гранные	2335M	4, 4.5, 5, 5.5, 6, 7, 8, 9, 10, 11, 13 мм
Трещотка флажковая	2779-55G	24 зубца, 140 мм
Вороток скользящий Т-типа	2571-45	115 мм
Отвертка вороток	2178AE	150 мм
Удлинитель	2221-04	100 мм
Кардан	2792	36 мм

Металлический футляр: 244×118×37 мм



## 2526MR

**26**  
предметов  
1.3 кг

### Головки торцевые и принадлежности 1/4"

○ Короткие 6-гранные	2335M	4, 4.5, 5, 5.5, 6, 7, 8, 9, 10, 11, 13 мм
○ Глубокие 6-гранные	2235M	4, 5, 5.5, 6, 7, 8, 9, 10, 11, 13 мм
Трещотка флажковая	2779-55G	24 зубца, 130 мм
Кардан	2792	36 мм
Переходник 1/4" ▶ 3/8"	2813	26 мм
Удлинитель	2221	50, 100 мм

Металлический футляр: 244×118×37 мм



## 2516MRV03

**17**  
предметов  
0.75 кг

### Головки торцевые и принадлежности 1/4"

○ Короткие 6-гранные		4, 4.5, 5, 5.5, 6, 7, 8, 9, 10, 11, 12, 13, 14 мм
Трещотка флажковая	2771-55G	24 зубца, 140 мм
Вороток скользящий Т-типа	2571-45	115 мм
Удлинитель	2221-06	150 мм
Кардан	2792	36 мм

Пластиковый (ABS) футляр: 199×161×56 мм



## 2524MRV

**21**  
предмет  
0.76 кг

### Головки и принадлежности

○ Короткие 6-гранные	2335M	4, 4.5, 5, 5.5, 6, 7, 8, 9, 10, 11, 12, 13, 14 мм
Трещотка флажковая	2771-55G	24 зубца, 140 мм
Отвертка вороток	2178DF	150 мм
Вороток скользящий Т-типа	2571-45	115 мм
Удлинитель	2221	50, 100, 150 мм
Кардан	2792	36 мм
Держатель вставок (бит)	2142	25 мм

Пластиковый (ABS) футляр: 199×161×56 мм



## 2530CR



## 2030CR

**30**  
предметов  
1.3 кг

### Головки торцевые и принадлежности 1/4"

○ Короткие 6-гранные	2335M	4, 4.5, 5, 6, 7, 8, 9, 10, 11, 12 мм	○ Короткие 12-гранные	2330M	4, 4.5, 5, 6, 7, 8, 9, 10, 11, 12 мм
○ Короткие 6-гранные	2335S	5/32", 3/16", 7/32", 1/4", 9/32", 5/16", 11/32", 3/8", 7/16", 1/2"	○ Короткие 12-гранные	2335S	5/32", 3/16", 7/32", 1/4", 9/32", 5/16", 11/32", 3/8", 7/16", 1/2"
○ Специальные 8-гранные	2310M	8, 10 мм	○ Специальные 8-гранные	2310S	5/16", 3/8"
Трещотка флажковая	2769-55F	24 зубца, 140 мм	Вороток с шарниром	2452-05F	125 мм
Вороток скользящий Т-типа	2571-45	115 мм	Кардан	2792	36 мм
Удлинитель	2221	50, 100 мм			

Металлический футляр: 244×118×37 мм

# НАБОРЫ ТОРЦЕВЫХ ГОЛОВОК



**2534MRV**

**34**  
предмета  
1.76 кг

### Головки торцевые и принадлежности 1/4"

○ Короткие 6-гранные	2335M	4, 4.5, 5, 5.5, 6, 7, 8, 9, 10, 11, 12, 13, 14 мм
○ Глубокие 6-гранные	2235M	4, 4.5, 5, 5.5, 6, 7, 8, 9, 10, 11, 12, 13, 14 мм
Трещотка флажковая	2771-55G	24 зубца, 140 мм
Отвертка-вороток	2178DF	150 мм
Вороток скользящий Т-типа	2571-45	115 мм
Удлинители	2221	50, 100, 150 мм
Кардан	2792	36 мм
Держатель вставок (бит) 1/4"	2142	25 мм

Пластиковый (ABS) футляр: 289×230×66 мм



**2515MR**

**15**  
предметов  
0.26 кг

### Головки торцевые и принадлежности 1/4"

○ Короткие 6-гранные	2335M	5, 5.5, 6, 7, 8 мм
Трещотка флажковая, для головок и вставок (бит)	276A-04G	72 зубца, 108 мм

### Вставки (биты) 1/4"

● HEX	1025H	3, 4, 5, 6 мм
● TORX	1025T	T10, T15, T20
⊕ PHILLIPS	1025P	PH1, PH2

**2548MRV**



**48**  
предметов  
1.79 кг

### Головки торцевые и принадлежности 1/4"

○ Короткие 6-гранные	2335M	4, 4.5, 5, 5.5, 6, 7, 8, 9, 10, 11, 12, 13, 14 мм
○ Глубокие 6-гранные	2235M	4, 4.5, 5, 5.5, 6, 7, 8, 9, 10, 11, 12, 13, 14 мм
Трещотка дисковая	2752-06G	24 зубца, 150 мм
Отвертка-вороток	2178DF	150 мм
Удлинители с шаровым окончанием, 15°	2223	55, 100 мм
Кардан	2792	36 мм
Держатель вставок (бит) 1/4"	2142	25 мм

### Вставки (биты) 1/4"

● HEX	1025H	H3, H4, H5, H6, H7, H8, H10
⊕ PHILLIPS	1025P	PH0, PH1, PH2, PH3
⊖ SLOTTED	1025S	3, 4.5, 5, 6.5, 8 мм

Пластиковый (ABS) футляр: 389×185×66 мм

**2527MRE**

**2027MRE**



**27**  
предметов  
0.61 кг

### Головки торцевые и принадлежности 1/4"

○ Короткие 6-гранные	2335M	4, 4.5, 5, 5.5, 6, 7, 8, 9, 10, 12, 13, 14 мм
○ Короткие 12-гранные	2330M	4, 4.5, 5, 5.5, 6, 7, 8, 9, 10, 12, 13, 14 мм
Трещотка флажковая, для головок и вставок (бит)	276A-04G	72 зубца, 108 мм
Удлинитель	2221-04	100 мм
Кардан	2792	36 мм
Держатель вставок (бит)	2142	25 мм

### Вставки (биты) 1/4"

○ HEX	1025H	H3, H4, H5
● TORX	1025T	T10, T15, T20, T25, T30, T40
⊕ PHILLIPS	1025P	PH1, PH2

Пластиковый (PP) футляр: 203×93×43 мм



**2528MRV**

**29**  
предмет  
0.76 кг

### Головки торцевые и принадлежности 1/4"

○ Короткие 6-гранные	2335M	4, 4.5, 5, 5.5, 6, 7, 8, 9, 10, 11, 12, 13, 14 мм
Трещотка флажковая, для головок и вставок (бит)	276A-04G	72 зубца, 108 мм
Удлинитель	2221-06	150 мм
Кардан	2792	36 мм
Держатель вставок (бит)	2142	25 мм

### Вставки (биты) 1/4"

● HEX	1025H	H3, H4, H5, H6
● TORX	1025T	T10, T15, T20, T30
⊕ PHILLIPS	1025P	PH1, PH2
⊖ SLOTTED	1025S	4, 5 мм

Пластиковый (ABS) футляр: 199×161×56 мм

**2551MR01**



**51**  
предмет  
1.36 кг

### Головки торцевые и принадлежности 1/4"

○ Короткие 6-гранные	2335M	4, 4.5, 5, 5.5, 6, 7, 8, 9, 10, 11, 12, 13, 14 мм
Трещотка флажковая	2761-55F	24 зубца, 140 мм
Вороток-отвертка	2178DF	150 мм
Кардан	2792	36 мм
Удлинители с шаровым окончанием 15°	2223	50, 100 мм
Переходник 1/4" ▶ 3/8"	2813	26 мм
Держатель с фиксатором	753-63	63 мм
Переходник для головок 1/4" ▶ 1/4"	7702-25	25 мм
Держатель вставок (бит) магнитный	2142	25 мм

### Вставки (биты) 1/4"

● HEX	1025H	H3, H4, H5, H6
● TORX	1025T	T10, T15, T20, T25, T27, T30, T40
● TORX TR	1025U	T10, T15, T20, T25, T27, T30, T40
⊖ SLOTTED	1025S	3, 4, 5, 6 мм
⊕ PHILLIPS	1025P	PH1, PH2 (2 шт.), PH3
⊕ POZIDRIV	1025Z	PZ1, PZ2 (2 шт.), PZ3

Металлический футляр: 244×118×37 мм

# НАБОРЫ ТОРЦЕВЫХ ГОЛОВОК



## 2525MRE

**25**  
предметов  
0.56 кг

### Головки торцевые и принадлежности 1/4"

○ Короткие 6-гранные	2335M	4, 4.5, 5, 5.5, 6, 7, 8, 9, 10, 11, 12, 13 мм
Трещотка флажковая	2771-55G	24 зубца, 140 мм
Удлинитель	2221-04	100 мм
Держатель вставок (бит)	2141	25 мм

### Вставки (биты) 1/4"

○ HEX	1025H	H5, H6
⊗ TORX	1025T	T10, T15, T20, T25, T30, T40
⊕ PHILLIPS	1025P	PH2 (2 шт.)

Пластиковый (PP) футляр: 203×93×43 мм



## 2540MR

**39**  
предметов  
1.36 кг

### Головки торцевые и принадлежности 1/4"

○ Короткие 6-гранные	2335M	4, 4.5, 5, 5.5, 6, 7, 8, 9, 10, 11, 12, 13 мм
Трещотка флажковая	2779-55G	24 зубца, 130 мм
Вороток-отвертка	213312DF	132 мм
Вороток скользящий Т-типа	2571-45	115 мм
Вороток с шарниром	2452-05F	125 мм
Кардан	2792	36 мм
Удлинитель	2221	50, 150 мм
Держатель вставок (бит)	2141	25 мм

### Вставки (биты) 1/4"

● HEX	1025H	H3, H4, H5, H6, H7, H8
⊗ TORX	1025T	T10, T15, T20, T25, T30, T40
⊕ SLOTTED	1025S	4, 5.5, 7 мм
⊕ PHILLIPS	1025P	PH0, PH1, PH2, PH3

Металлический футляр: 316×104×40 мм



## 2553MRV01

**53**  
предмета  
1.87 кг

### Головки торцевые и принадлежности 1/4"

○ Короткие 6-гранные	2335M	4, 4.5, 5, 5.5, 6, 7, 8, 9, 10, 11, 12, 13, 14 мм
Трещотка флажковая, для головок и вставок (бит)	276A-04G	72 зубца, 108 мм
Трещотка бесшаговая для вставок (бит)	2745	Ø 40 мм
Отвертка-вороток	213312DF	300 мм
Переходник-вставка для головок	7702-25	25 мм
Вороток скользящий Т-типа	2571-45	115 мм
Удлинитель	2221	50, 100, 150 мм
Кардан	2792	36 мм
Держатель вставок (бит) 1/4"	2142	25 мм

### Вставки (биты) 1/4"

● HEX	1025H	H3, H4, H5, H6, H7, H8, H10
⊗ TORX	1025T	T10, T15, T20, T25, T27, T30, T40
⊗ TORX TR	1025U	T10H, T15H, T20H, T25H, T27H, T30H, T40H
⊕ PHILLIPS	1025P	PH1, PH2, PH3
⊕ POZIDRIV	1025P	PZ1, PZ2, PZ3
⊕ SLOTTED	1025S	3, 4.5, 5, 6.5, 8

Пластиковый (ABS) футляр: 389×185×66 мм



## 2550MRV

**50**  
предметов  
2.2 кг

### Головки торцевые и принадлежности 1/4"

○ Короткие 6-гранные	2335M	4, 4.5, 5, 5.5, 6, 7, 8, 9, 10, 11, 12, 13, 14 мм
⊗ Короткие Е-стандарт	2375M	E4, E5, E6, E7, E8
Трещотка флажковая	2771-55G	24 зубца, 140 мм
Вороток-отвертка	2178DF	150 мм
Вороток скользящий Т-типа	2571-45	115 мм
Кардан	2792	36 мм
Удлинитель	2221-02	50 мм

Удлинитель с двухпозиционным шаровым окончанием 15°

### Насадки торцевые 1/4"

● HEX	2035	H3, H4, H5, H6, H7, H8, H10
⊗ TORX	2033	T8, T9, T10, T15, T20, T25, T27, T30, T40
⊕ SLOTTED	2032	4, 5.5, 6.5, 8, 10 мм
⊕ PHILLIPS	2031	PH1, PH2, PH3, PH4

Пластиковый (ABS) футляр: 389×230×66 мм



## 2531MR

**31**  
предмет  
1.6 кг

### Головки торцевые и принадлежности 1/4"

○ Короткие 6-гранные	2335M	4, 4.5, 5, 6, 7, 8, 9, 10, 11, 12, 13 мм
Трещотка флажковая	2779-55G	24 зубца, 130 мм
Вороток-отвертка	2178AE	150 мм
Вороток скользящий Т-типа	2571-45	115 мм
Кардан	2792	36 мм
Удлинитель	2221	75, 150 мм

### Насадки торцевые 1/4"

● HEX	2035	H3, H4, H5, H6, H8, H10
⊗ TORX	2033	T8, T9, T10, T15, T20, T25, T27, T30

Металлический футляр: 280×130×41 мм



## 2539MR

**39**  
предметов  
1.52 кг

### Головки торцевые и принадлежности 1/4"

○ Короткие 6-гранные	2335M	4, 4.5, 5, 5.5, 6, 7, 8, 9, 10, 11, 12, 13 мм
⊗ Короткие Е-стандарт	2375M	E4, E5, E6, E7, E8
Трещотка флажковая	2779-55G	24 зубца, 130 мм
Вороток-отвертка	2178AE	150 мм
Вороток скользящий Т-типа	2571-45	115 мм
Кардан	2792	36 мм
Удлинитель	2221	50, 100 мм

### Насадки торцевые 1/4"

● HEX	2035	3, 4, 5, 6, 7, 8, 10
⊗ TORX	2033	T8, T9, T10, T15, T20, T25, T27, T30, T40

Металлический футляр: 280×130×41 мм

# НАБОРЫ ТОРЦЕВЫХ ГОЛОВОК



**2565MRV**

**65**  
предметов  
2.67 кг

### Головки торцевые и принадлежности 1/4"

○ Короткие 6-гранные	2335M	4, 4.5, 5, 5.5, 6, 7, 8, 9, 10, 11, 12, 13, 14 мм
○ Глубокие 6-гранные	2235M	4, 4.5, 5, 5.5, 6, 7, 8, 9, 10, 11, 12, 13, 14 мм
⊕ E-стандарт	2375M	E4, E5, E6, E7, E8

Трещотка флажковая для головок и вставок (бит)	276A-04G	72 зубца, 108 мм
Кардан	2792	36 мм
Удлинитель	2221	50, 100, 150 мм
Переходник 1/4" ▶ 3/8"	2813	26 мм

### Насадки торцевые 1/4"

⊙ HEX	2015MX	3, 4, 5, 6, 8 мм
⊙ TORX	2013X	T8, T9, T10, T15, T20, T25, T27, T30, T40
⊙ PHILLIPS	2011X	PH1, PH2
⊙ POZIDRIVE	2018X	PZ1, PZ2
⊙ SLOTTED	2012X	3.5, 5.5, 8 мм

### Вставки (биты)

⊙ TORX	1025T	T6, T7
⊙ SPLINE	1025M	M4, M5, M6, M8, M10

Пластиковый (ABS) футляр: 289×230×66 мм

**3513MR**

**3013MR**



**13**  
предметов  
0.52 кг

### Головки торцевые 3/8"

○ Короткие 6-гранные 3335M	7, 8, 9, 10, 11, 12, 13, 14, 15, 16, 17, 18, 19 мм	○ Короткие 12-гранные 3330M	7, 8, 9, 10, 11, 12, 13, 14, 15, 16, 17, 18, 19 мм
----------------------------	--	-----------------------------	--

**3523MRV11**

**3023MRV11**



**23**  
предмета  
2.4 кг

### Головки торцевые и принадлежности 3/8"

○ Короткие 6-гранные 3335M	6, 7, 8, 9, 10, 11, 12, 13, 14, 15, 16, 17, 18, 19, 21, 22, 24 мм	○ Короткие 12-гранные 3330M	6, 7, 8, 9, 10, 11, 12, 13, 14, 15, 16, 17, 18, 19, 21, 22, 24 мм
Трещотка флажковая	3771-08G	32 зубца, 200 мм	
Вороток скользящий T-типа	3571-08	200 мм	
Вороток с шарниром	3453-08F	200 мм	
Удлинитель с шаровым окончанием 15°	3293	75, 150 мм	
Кардан	3792	56.5 мм	

Пластиковый (ABS) футляр: 389×185×66 мм



**3508MR10**

**8**  
предметов  
1.0 кг

### Головки торцевые 3/8"

○ Глубокие 6-гранные	3235M	10, 11, 12, 13, 14, 16, 17, 19 мм
----------------------	-------	-----------------------------------



**3508MR**

**8**  
предметов  
1.0 кг

### Головки торцевые 3/8"

○ Глубокие 6-гранные	3235M	10, 11, 12, 13, 14, 16, 17, 19 мм
----------------------	-------	-----------------------------------

Металлический футляр: 203×79×41 мм

**3533MRV**

**3033MRV**

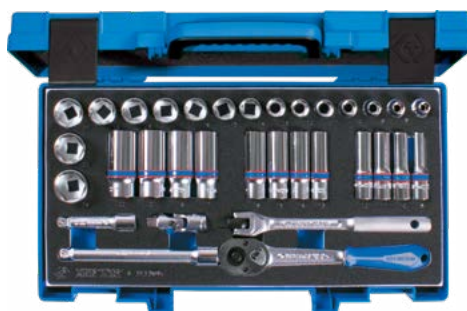

**33**  
предмета  
3.4 кг

### Головки торцевые и принадлежности 3/8"

○ Короткие 6-гранные 3335M	7, 8, 9, 10, 11, 12, 13, 14, 15, 16, 17, 18, 19, 21, 22, 24 мм	○ Короткие 12-гранные 3330M	7, 8, 9, 10, 11, 12, 13, 14, 15, 16, 17, 18, 19, 21, 22, 24 мм
○ Глубокие 6-гранные 3235M	8, 10, 11, 12, 13, 14, 15, 16, 17, 19, 21, 22 мм	○ Глубокие 12-гранные 3230M	8, 10, 11, 12, 13, 14, 15, 16, 17, 19, 21, 22 мм
Трещотка флажковая	3771-08G	32 зубца, 200 мм	
Вороток с шарниром	3453-08F	200 мм	
Удлинитель с шаровым окончанием 15°	3293	75, 150 мм	
Кардан	3792	56.5 мм	

Пластиковый (ABS) футляр: 389×185×66 мм

**3523MR**

**3023MR**



**22**  
предмета  
2.8 кг

### Головки торцевые и принадлежности 3/8"

○ Короткие 6-гранные 3335M	6, 7, 8, 9, 10, 11, 12, 13, 14, 15, 16, 17, 19, 20, 21, 22 мм	○ Короткие 12-гранные 3330M	6, 7, 8, 9, 10, 11, 12, 13, 14, 15, 16, 17, 19, 20, 21, 22 мм
Трещотка флажковая	3779-08F	32 зубца, 200 мм	
Вороток с шарниром	3452-08F	205 мм	
Вороток скользящий T-типа	3571-08	200 мм	
Кардан	3792	56.5 мм	
Удлинитель	3221	75, 150 мм	

Металлический футляр: 372×153×40 мм

# НАБОРЫ ТОРЦЕВЫХ ГОЛОВОК



## 3520MR02 3020MR02



**20**  
предметов  
2.8 кг

### Головки торцевые и принадлежности 3/8"

○ Короткие 6-гранные 3335M 6, 7, 8, 9, 10, 11, 12, 13, 14, 17, 19, 21, 23 мм	○ Короткие 12-гранные 3330M 6, 7, 8, 9, 10, 11, 12, 13, 14, 17, 19, 21, 22 мм
○ Свечная 6-гранная 363521 21 мм	○ Свечная 12-гранная 363021 21 мм
Трещотка флажковая 3779-08F	32 зубца, 200 мм
Вороток с шарниром 3452-08G	205 мм
Вороток скользящий Т-типа 3571-08	200 мм
Кардан 3792	56,5 мм
Удлинитель 3221	75, 150 мм

Металлический футляр: 372×153×40 мм

## 3527MR 3027MR



**26**  
предметов  
2.4 кг

### Головки торцевые и принадлежности 3/8"

○ Короткие 6-гранные 3335M 7, 8, 9, 10, 11, 12, 13, 14, 15, 16, 17, 18, 19 мм	○ Короткие 12-гранные 3330M 7, 8, 9, 10, 11, 12, 13, 14, 15, 16, 17, 18, 19 мм
○ Глубокие 6-гранные 3235M 8, 10, 11, 12, 13, 14, 16, 17, 19 мм	
Трещотка флажковая 3779-08F	32 зубца, 200 мм
Переходник 3/8" ▶ 1/4" 3812	25 мм
Кардан 3792	56,5 мм
Удлинитель 3221-03	75 мм

Металлический футляр: 318×147×46 мм

## 3036CR



**36**  
предметов  
3.27 кг

### Головки торцевые и принадлежности 3/8"

○ Короткие 12-гранные 3330M 6, 7, 8, 9, 10, 11, 12, 13, 14, 15, 16, 17, 19, 20, 21, 22 мм	
○ Короткие 12-гранные 3330S 1/4", 5/16", 11/32", 3/8", 7/16", 15/32", 1/2", 9/16", 19/32", 5/8", 11/16", 3/4", 13/16", 7/8"	
Трещотка флажковая 3769-08F	32 зубца, 200 мм
Вороток с шарниром 3452-10F	250 мм
Вороток скользящий Т-типа 3571-08	200 мм
Кардан 3792	56,5 мм
Удлинитель 3221	75, 150 мм

Металлический футляр: 372×153×40 мм

## 3106PR



**6** предметов  
0.28 кг

### Головки торцевые 3/8"

⊛ Короткие Е-стандарт 3375M	E8, E10, E12, E14, E16, E18
-----------------------------	-----------------------------

## 3545MRV



**45**  
предметов  
2.47 кг

### Головки торцевые и принадлежности 3/8"

○ Короткие 6-гранные 3335M	6, 7, 8, 9, 10, 11, 12, 13, 14, 15, 16, 17, 18, 19, 20, 21, 22, 24 мм
⊛ Е-стандарт 3375M	E4, E5, E6, E7, E8, E10, E11, E12, E14, E16, E18
Трещотка флажковая 3771-08G	32 зубца, 200 мм
Вороток скользящий Т-типа 3571-08	200 мм
Вороток с шарниром 3453-08F	200 мм
Удлинитель* 3293	75, 150 мм
Кардан 3792	56,5 мм

### Насадки торцевые 3/8"

⊛ TORX 3023	T8, T9, T10, T15, T20, T25, T27, T30, T40, T45, T50
-------------	--

Пластиковый (ABS) футляр: 389×185×66 мм

## 3534MR 3034MR



**36**  
предметов  
3.1 кг

### Головки торцевые и принадлежности 3/8"

○ Короткие 6-гранные 3335M 6, 7, 8, 9, 10, 11, 13, 14, 17, 19 мм	○ Короткие 12-гранные 3330M 6, 7, 8, 9, 10, 11, 13, 14, 17, 19 мм
⊛ Короткие Е-стандарт 3375M	E4, E5, E6, E7, E8, E10, E12, E14, E16, E18
Трещотка флажковая 3779-08G	32 зубца, 200 мм
Вороток с шарниром 3452-10F	250 мм
Вороток скользящий Т-типа 3571-08	200 мм
Кардан 3792	56,5 мм
Удлинитель 3221	75, 150 мм

### Насадки торцевые 3/8"

⊛ TORX 3023	T8, T9, T10, T15, T20, T25, T27, T30, T40, T45
-------------	---

Металлический футляр: 372×153×40 мм

## 3116PR



**6** предметов  
0.39 кг

### Головки торцевые 3/8"

⊛ Глубокие Е-стандарт 3275M	E8, E10, E12, E14, E16, E18
-----------------------------	-----------------------------

## 3121PR



**11** предметов  
0.32 кг

### Головки торцевые 3/8"

⊛ Короткие Е-стандарт 3375M	E4, E5, E6, E7, E8, E10, E11, E12, E14, E16, E18
-----------------------------	---

\* С шаровым окончанием 15° двухпозиционные

# НАБОРЫ ТОРЦЕВЫХ ГОЛОВОК

## 4510MR



## 4010MR

**8**  
предметов  
0.64 кг

### Головки торцевые 1/2"

○ Короткие 6-гранные 4335M 10, 12, 13, 14, 17, 19, 21, 22 мм	○ Короткие 12-гранные 4330M 10, 12, 13, 14, 17, 19, 21, 22 мм
---	--

## 4312MR8



**12**  
предметов  
0.87 кг

### Головки торцевые 1/2"

○ Короткие 6-гранные 4335M	10, 11, 12, 13, 14, 15, 16, 17, 18, 19, 22, 24 мм
----------------------------	---

## 4308MR11

## 4208MR11



**8**  
предметов  
0.64 кг

### Головки торцевые 1/2"

○ Глубокие 6-гранные 4235M 12, 13, 14, 17, 19, 21, 22, 24 мм	○ Глубокие 12-гранные 4230M 12, 13, 14, 17, 19, 21, 22, 24 мм
---	--

## 4308MR05

## 4208MR01



**8**  
предметов  
1.93 кг

### Головки торцевые 1/2"

○ Глубокие 6-гранные 4235M 12, 13, 14, 17, 19, 21, 22, 24 мм	○ Глубокие 12-гранные 4230M 12, 13, 14, 17, 19, 21, 22, 24 мм
---	--

Металлический футляр: 246×103×38 мм

## 4311MR



**11**  
предметов  
1.92 кг

### Головки торцевые и принадлежности 1/2"

○ Короткие 6-гранные 4335M	10, 11, 13, 14, 15, 17, 18, 19 мм
Трещотка дисковая 4725-10GR	45 зубца, 250 мм
Вороток скользящий Т-типа 4572-10	250 мм
Удлинитель 4251-05R	125 мм

## 4501MR



**15**  
предметов  
3.4 кг

### Головки торцевые и принадлежности 1/2"

○ Короткие 6-гранные 4335M	8, 10, 11, 12, 13, 14, 17, 19, 21, 22, 24, 27 мм
Трещотка флажковая 4779-10FR	32 зубца, 250 мм

Металлический футляр: 392×90×50 мм

## 4315MR

## 4215MR



**15**  
предметов  
3.8 кг

### Головки торцевые 1/2"

○ Глубокие 6-гранные 4235M 10, 11, 12, 13, 14, 15, 16, 17, 19, 21, 22, 24, 27, 30, 32 мм	○ Глубокие 12-гранные 4230M 10, 11, 12, 13, 14, 15, 16, 17, 19, 21, 22, 24, 27, 30, 32 мм
---	--

Металлический футляр: 445×135×50 мм

## 4512MR

## 4012MR



**14**  
предметов  
3.5 кг

### Головки торцевые и принадлежности 3/8"

○ Короткие 6-гранные 4335M 10, 11, 12, 13, 14, 17, 19, 21, 22, 24 мм	○ Короткие 12-гранные 4330M 10, 11, 12, 13, 14, 17, 19, 21, 22, 24 мм
○ Свечная 6-гранная 463521R 21 мм	○ Свечная 12-гранная 463021R 21 мм
Трещотка флажковая 4768-10F	32 зубца, 250 мм
Вороток скользящий Т-типа 4572-12	300 мм
Удлинитель 4251-05R	125 мм

Металлический футляр: 445×135×50 мм

## 4016MR



**16**  
предметов  
3.68 кг

### Головки торцевые и принадлежности 1/2"

○ Короткие 12-гранные 4330M	10, 11, 12, 13, 14, 17, 19, 21, 23, 24, 27 мм
○ Свечная 12-гранная 463021R	21 мм
Трещотка флажковая 4779-10FR	32 зубца, 250 мм
Вороток с шарниром 4452-15FR	380 мм
Кардан 4791R	77.5 мм
Удлинитель 4251-05R	125 мм

Металлический футляр: 370×150×54 мм

## 4325MR



**24**  
предмета  
5.32 кг

### Головки торцевые и принадлежности 1/2"

○ Короткие 6-гранные 4335M	10, 11, 12, 13, 14, 15, 16, 17, 18, 19, 20, 21, 22, 23, 24, 27, 30, 32 мм
Трещотка флажковая 4779-10GR	32 зубца, 250 мм
Вороток скользящий Т-типа 4572-12	250 мм
Кардан 4791R	77.5 мм
Удлинитель 4251R	125, 250 мм
Коловорот 4311-16G	410 мм

Металлический футляр: 445×187×50 мм



# НАБОРЫ ТОРЦЕВЫХ ГОЛОВОК



4518MR

4018MR



17  
предметов  
4.32 кг

### Головки торцевые и принадлежности 3/8"

○ Короткие 6-гранные 4335M 10, 11, 12, 13, 14, 17, 19, 21, 22, 24, 27 мм	○ Короткие 12-гранные 4330M 10, 11, 12, 13, 14, 17, 19, 21, 22, 24, 27 мм
○ Свечная 6-гранная 463516R 21 мм	○ Свечная 12-гранная 463021R 21 мм
○ Трешотка флажковая 4779-10BR 32 зубца, 250 мм	
○ Рычаг телескопический с фиксатором 4121-11GR 295 мм	
○ Вороток L-типа 105° 4583-12R 315 мм	
○ Удлинитель с шаровым окончанием 15° 4223-02R 50 мм	

Металлический футляр: 445×187×50 мм

4526MR

4026MR



24  
предмета  
5.55 кг

### Головки торцевые и принадлежности 1/2"

○ Короткие 6-гранные 4335M 10, 11, 12, 13, 14, 15, 16, 17, 18, 19, 20, 21, 22, 23, 24, 27, 30, 32 мм	○ Короткие 12-гранные 4330M 10, 11, 12, 13, 14, 15, 16, 17, 18, 19, 20, 21, 22, 23, 24, 27, 30, 32 мм
○ Свечная 6-гранная 463521R 21 мм	○ Свечная 12-гранная 463021R 21 мм
○ Трешотка флажковая 4768-10F 32 зубца, 250 мм	
○ Вороток с шарниром 4452-15FR 380 мм	
○ Вороток скользящий T-типа 4572-12 300 мм	
○ Удлинитель 4251R 125, 250 мм	

Металлический футляр: 445×187×50 мм

НОВИНКА

4523MRV01

4023MRV01



23  
предмета  
3.88 кг

### Головки торцевые 1/2"

○ Глубокие 6-гранные 4235M 8, 9, 10, 11, 12, 13, 14, 15, 16, 17, 18, 19, 21, 22, 24, 27, 30, 32 мм	○ Глубокие 12-гранные 4230M 8, 9, 10, 11, 12, 13, 14, 15, 16, 17, 18, 19, 21, 22, 24, 27, 30, 32 мм
○ Трешотка флажковая 4771-10GR 32 зубца, 250 мм	○ Вороток скользящий T-типа 4572-10 250 мм
○ Кардан 4791R 77.5 мм	
○ Удлинитель 4251R 125, 250 мм	

Пластиковый (ABS) футляр: 389×230×66 мм

НОВИНКА

4533MR03

НОВИНКА

4033MR03



24  
предмета  
5.5 кг

### Головки торцевые и принадлежности 1/2"

○ Короткие 6-гранные 4335M 10, 11, 12, 13, 14, 15, 16, 17, 18, 19, 20, 21, 22, 23, 24, 27, 30, 32	○ Короткие 12-гранные 4330M 10, 11, 12, 13, 14, 15, 16, 17, 18, 19, 20, 21, 22, 23, 24, 27, 30, 32
○ Трешотка флажковая 4779-10BR 32 зубца, 250 мм	○ Вороток скользящий T-типа 4573-10R 250 мм
○ Рычаг телескопический с фиксатором 4121-11GR 295 мм	
○ Вороток L-типа 105° 4583-12R 300 мм	
○ Удлинитель с шаровым окончанием 15° 4223-02R 50 мм	
○ Кардан 4791R 77.5 мм	

Металлический футляр: 445×187×50 мм

НОВИНКА

4528MR90

НОВИНКА

4028MR90



23  
предмета  
4.9 кг

### Головки торцевые и принадлежности 1/2"

○ Короткие 6-гранные 4335M 10, 11, 12, 13, 14, 15, 16, 17, 18, 19, 20, 21, 22, 23, 24, 27, 30, 32 мм	○ Короткие 12-гранные 4330M 10, 11, 12, 13, 14, 15, 16, 17, 18, 19, 20, 21, 22, 23, 24, 27, 30, 32 мм
○ Трешотка флажковая 4779-10GR 32 зубца, 250 мм	
○ Вороток скользящий T-типа 4572-10 250 мм	
○ Кардан 4791R 77.5 мм	
○ Удлинитель 4251R 125, 250 мм	

Металлический футляр: 445×187×50 мм

НОВИНКА

4324MR

НОВИНКА

4224MR



24  
предмета  
4.82 кг

### Головки торцевые и принадлежности 1/2"

○ Короткие 6-гранные 4335M 10, 11, 12, 13, 14, 15, 16, 17, 18, 19, 20, 21, 22, 23, 24, 27, 30, 32 мм	○ Короткие 12-гранные 4330M 10, 11, 12, 13, 14, 15, 16, 17, 18, 19, 20, 21, 22, 23, 24, 27, 30, 32 мм
○ Трешотка флажковая 4768-10F 32 зубца, 250 мм	
○ Вороток с шарниром 4452-18FR 450 мм	
○ Вороток скользящий T-типа 4572-12 300 мм	
○ Кардан 4791R 77.5 мм	
○ Удлинитель 4251R 125, 250 мм	

Металлический футляр: 445×187×50 мм

# НАБОРЫ ТОРЦЕВЫХ ГОЛОВОК

НОВИНКА

**4531MR**

НОВИНКА

**4031MR**



**23**  
предмета  
5.2 кг

### Головки торцевые и принадлежности 1/2"

Короткие 6-гранные	4335M	Короткие 12-гранные	4330M
10, 11, 12, 13, 14, 15, 16, 17, 18, 19, 20, 21, 22, 23, 24, 27, 30, 32 мм		10, 11, 12, 13, 14, 15, 16, 17, 18, 19, 20, 21, 22, 23, 24, 27, 30, 32 мм	
Трещотка флажковая	4779-10GR	32 зубца, 250 мм	
Вороток с шарниром	4452-15FR	380 мм	
Кардан	4791R	77.5 мм	
Удлинитель	4251R	125, 250 мм	

Металлический футляр: 445×187×50 мм

**4033MR**



**24**  
предмета  
5.45 кг

### Головки торцевые и принадлежности 1/2"

Короткие 12-гранные	4330M	10, 11, 12, 13, 14, 15, 16, 17, 18, 19, 20, 21, 22, 23, 24, 27, 30, 32
Свечная 12-гранная	463021R	21 мм
Трещотка флажковая	4779-10BR	32 зубца, 250 мм
Вороток скользящий Т-типа	4573-10R	250 мм
Рычаг телескопический с фиксатором	4121-11GR	295 мм
Вороток L-типа 105°	4583-12R	300 мм
Удлинитель с шаровым окончанием 15°	4223-02R	50 мм

Металлический футляр: 445×187×50 мм

**4035MR**



**35**  
предметов  
4.78 кг

### Головки торцевые и принадлежности 1/2"

Короткие 12-гранные	4330M	10, 11, 12, 13, 14, 15, 17, 19, 21, 22, 24, 27, 30, 32 мм
Свечные 12-гранные	4630R	14, 16 мм
Трещотка флажковая	4771-10GR	32 зубца? 250 мм
Вороток скользящий Т-типа	4572-10	250 мм
Кардан шаровой, 30°	4794	60 мм
Удлинитель	4251-05R	125 мм
Держатель вставок (бит) 1/2" ▶ HEX 5/16"	414810S	40 мм

### Вставки (биты) 5/16"

HEX	1836N	H5, H6, H7, H8, H10, H12
TORX	1836T	T25, T27, T30, T40, T45, T50
PHILLIPS	1836P	PH2, PH3

Металлический футляр: 445×187×50 мм

НОВИНКА

**4534MR06**

НОВИНКА

**4034MR06**



**33**  
предмета  
7.5 кг

### Головки торцевые и принадлежности 1/2"

Короткие 6-гранные	4335M	Короткие 12-гранные	4330M
8, 9, 10, 11, 12, 13, 14, 15, 16, 17, 18, 19, 20, 21, 22, 23, 24, 25, 26, 27, 28, 29, 30, 32 мм		8, 9, 10, 11, 12, 13, 14, 15, 16, 17, 18, 19, 20, 21, 22, 23, 24, 25, 26, 27, 28, 29, 30, 32 мм	
Свечная 12-гранная*	463014RC	14 мм	
Свечная 12-гранная*	463016R	16 мм	
Трещотка флажковая	4779-10GR	32 зубца, 250 мм	
Вороток с шарниром	4452-18FR	450 мм	
Вороток скользящий Т-типа	4572-12	300 мм	
Кардан	4791R	77.5 мм	
Удлинитель	4251R	75, 125, 250 мм	

Металлический футляр: 475×295×60 мм

**4044CR**



**43**  
предмета  
8.1 кг

### Головки торцевые и принадлежности 1/2"

Короткие 12-гранные	4330M	8, 9, 10, 11, 12, 13, 14, 15, 16, 17, 18, 19, 20, 21, 22, 23, 24, 25, 26, 27, 28, 30, 32 мм
Короткие 12-гранные	4330S	3/8"; 7/16"; 1/2"; 9/16"; 5/8"; 11/16"; 3/4"; 13/16"; 7/8"; 15/16"; 1"; 1-1/8"; 1-3/16"; 1-1/4"
Трещотка флажковая	4779-10BR	32 зубца, 250 мм
Вороток скользящий Т-типа	4573-10R	250 мм
Рычаг телескопический с фиксатором	4121-11GR	295 мм
Вороток L-типа 105°	4583-12R	300 мм
Кардан	4791R	77.5 мм
Удлинитель с шаровым окончанием 15°	4223-02R	50 мм

Металлический футляр: 476×282×57 мм

**4106PR**



**6** предметов. 0.44 кг

### Головки торцевые и принадлежности 1/2"

Короткие E-стандарт	4375M	E10, E12, E14, E16, E18, E20
---------------------	-------	------------------------------

**4118MR**



**8** предметов. 0.57 кг

### Головки торцевые и принадлежности 1/2"

Короткие 4-гранные	4014M	8, 9.5, 10, 10.5, 12, 12.7, 13.5, 19 мм
--------------------	-------	---

\* Резиновый фиксатор

# НАБОРЫ ТОРЦЕВЫХ ГОЛОВОК



## 6314MR

## 6014MR

14 предметов. 13.5 кг



### Головки торцевые и принадлежности 3/4"

Короткие 6-гранные 6335M 22, 24, 27, 30, 32, 36, 38, 41, 46, 50 мм	Короткие 12-гранные 6330M 22, 24, 27, 30, 32, 36, 38, 41, 46, 50 мм
Трещотка флажковая 6779-20F	24 зубца, 500 мм
Вороток скользящий Т-типа 6572-20	500 мм
Удлинитель 6251	200, 400 мм

Металлический футляр: 537×177×78 мм

## 6323MR

## 6023MR

23 предмета. 16.5 кг



### Головки торцевые и принадлежности 3/4"

Короткие 6-гранные 6335M 21, 22, 23, 24, 26, 27, 28, 29, 30, 32, 34, 35, 36, 38, 41, 46, 50 мм	Короткие 12-гранные 6330M 21, 22, 23, 24, 26, 27, 28, 29, 30, 32, 34, 35, 36, 38, 41, 46, 50 мм
Трещотка флажковая 6779-20F	24 зубца, 500 мм
Вороток скользящий Т-типа 6572-20	500 мм
Кардан 6791	108 мм
Удлинитель 6251	100, 200, 400 мм

Металлический футляр: 537×177×78 мм

## 6316MR

## 6016MR

16 предметов. 14.2 кг



### Головки торцевые и принадлежности 3/4"

Короткие 6-гранные 6335M 21, 22, 23, 24, 27, 30, 32, 36, 38, 41, 46, 50 мм	Короткие 12-гранные 6330M 21, 22, 23, 24, 27, 30, 32, 36, 38, 41, 46, 50 мм
Трещотка флажковая 6779-20F	24 зубца, 500 мм
Вороток скользящий Т-типа 6572-20	500 мм
Удлинитель 6251	200, 400 мм

Металлический футляр: 537×177×78 мм

## 6226CR

26 предметов. 17.2 кг



### Головки торцевые и принадлежности 3/4"

Короткие 12-гранные 6330M	22, 24, 27, 30, 32, 36, 38, 41, 46, 50 мм
Короткие 12-гранные 6330S	7/8"; 15/16"; 1"; 1-1/8"; 1-3/16"; 1-5/16"; 1-3/8"; 1-7/16"; 1-5/8"; 1-3/4"; 1-7/8"; 2"
Вороток с шарниром 6452-18F	450 мм
Вороток скользящий Т-типа 6572-20	500 мм
Удлинитель 6251	100, 200 мм

Металлический футляр: 537×177×78 мм

## 6224CR

24 предмета. 17.9 кг



### Головки торцевые и принадлежности 3/4"

Короткие 12-гранные 6330M	22, 24, 27, 30, 32, 36, 38, 41, 46, 50 мм
Короткие 12-гранные 6330S	1"; 1-1/8"; 1-1/4"; 1-5/16"; 1-3/8"; 1-7/16"; 1-1/2"; 1-5/8"; 1-3/4"; 2"
Трещотка флажковая 6779-20F	24 зубца, 500 мм
Вороток скользящий Т-типа 6572-20	500 мм
Удлинитель 6251	200, 400 мм

Металлический футляр: 537×177×78 мм

## 8015MR

14 предметов. 34.1 кг



### Головки торцевые и принадлежности 1"

Короткие 12-гранные 8330M	36, 41, 46, 50, 55, 60, 65, 70, 75, 80 мм
Трещотка флажковая 8779-32F	24 зубца, 800 мм
Вороток скользящий Т-типа 8572-25	625 мм
Удлинитель 8251	200, 400 мм

Металлический футляр: 660×205×108 мм

# НАБОРЫ ТОРЦЕВЫХ ГОЛОВОК

**9033CR**



**135**  
предметов  
11.6 кг

**Головки торцевые и принадлежности 1/2"**

○ Короткие 12-гранные	46350M	8, 9, 10, 11, 12, 13, 14, 15, 16, 17, 18, 19, 20, 21, 22, 23, 24, 25, 26, 27, 28, 30, 32 мм
○ Короткие 12-гранные	46350S	3/8", 7/16", 1/2", 9/16", 5/8", 11/16", 3/4", 13/16", 7/8", 15/16", 1", 1-1/8", 1-3/16", 1-1/4"
○ Свечная 6-гранная	463516R	16 мм
○ Свечная 12-гранная	463021R	21 мм
Трещотка флажковая	4768-10F	32 зубца, 250 мм
Вороток скользящий Т-типа	4572-10	250 мм
Удлинитель	4251R	125, 250 мм
Кардан	4791R	77.5 мм
Спин-диск вспомогательный		-

**Головки торцевые и принадлежности 3/8"**

○ Короткие 12-гранные	3330M	8, 9, 10, 11, 12, 13, 14, 15, 16, 17, 18, 19, 20, 21, 22 мм
Трещотка флажковая	3769-08F	32 зубца, 200 мм
Кардан	3792	56.5 мм
Переходник 3/8" ▶ 1/4"	3812	25 мм
Удлинитель	3221	75, 150 мм
Спин-диск вспомогательный	3840	-

**Головки торцевые и принадлежности 1/4"**

○ Короткие 6-гранные	2335M	4, 4.5, 5, 5.5, 6, 7, 8, 9, 10, 11, 12, 13 мм
○ Короткие 6-гранные	2335S	5/32", 3/16", 7/32", 1/4", 9/32", 5/16", 11/32", 3/8", 7/16", 1/2"
○ Глубокие 6-гранные	2235M	4, 4.5, 5, 5.5, 6, 7, 8, 9, 10, 11, 12, 13 мм
○ Глубокие 6-гранные	2235S	5/32", 3/16", 7/32", 1/4", 9/32", 5/16", 11/32", 3/8", 7/16", 1/2"
Вороток с шарниром	2452-05F	125 мм
Рычаг для 2452-05F	2561	115 мм
Вороток скользящий Т-типа	2571-45	115 мм
Отвертка-вороток	2178AE	150 мм
Удлинитель	2221	50, 100 мм

**Вставки (биты) 1/4"**

● HEX	2015MX	3, 4, 5, 6, 8, 10 мм
● HEX	2015SX	1/8", 3/16", 7/32", 1/4", 5/16", 3/8"
⊕ PHILLIPS	2011X	PH1, PH2, PH3, PH4

**Вспомогательный инструмент**

● Шестигранники L-типа	1115-03	1.5, 2, 2.5 мм
------------------------	---------	----------------

Металлический футляр: 450×370×56 мм

**9563MR01**

**9063MR01**



**62**  
предмета  
7.5 кг

**Головки торцевые и принадлежности 1/2"**

○ Короткие 6-гранные	4335M	12, 13, 14, 15, 16, 17, 18, 19, 20, 21, 22, 23, 24, 27, 30, 32 мм	○ Короткие 12-гранные	4330M	12, 13, 14, 15, 16, 17, 18, 19, 20, 21, 22, 23, 24, 27, 30, 32 мм
Трещотка флажковая	4755-10G	72 зубца, 250 мм	Вороток скользящий Т-типа	4572-12	300 мм
Кардан	4791R	77.5 мм	Удлинитель	4251-06R	150 мм

**Головки торцевые и принадлежности 3/8"**

○ Короткие 6-гранные	3335M	8, 9, 10, 11, 12, 13, 14, 15, 17, 19 мм	○ Короткие 12-гранные	4330M	8, 9, 10, 11, 12, 13, 14, 15, 17, 19 мм
○ Свечная 6-гранная	363521	21 мм	○ Свечная 12-гранная	363021	21 мм
○ Глубокие 6-гранные	3235M	10, 13, 17, 19 мм	Трещотка флажковая	3779-08G	32 зубца, 200 мм
Вороток скользящий Т-типа	3571-08	200 мм	Кардан	3792	56.5 мм
Переходник 3/8" ▶ 1/4"	3812	25 мм	Удлинитель	3221-06	150 мм

**Головки торцевые и принадлежности 1/4"**

○ Короткие 6-гранные	2335M	4, 4.5, 5, 6, 7, 8, 9, 10, 11, 12 мм
Вороток скользящий Т-типа	2571-45	115 мм
Удлинитель	2221-04	100 мм

**Насадки 3/8"**

● Насадки торцевые HEX	3025	4, 5, 6, 8, 10
● Насадки торцевые TORX	3023	T20, T25, T27, T30, T40

Металлический футляр: 476×282×57 мм

**7120PR**



**20**  
предметов  
1.79 кг

**Головки торцевые и принадлежности 1/2"**

● Короткие E-стандарт	4375M	E12, E14, E16, E18, E20
Переходник 1/2" > 3/8"	4813	-

**Головки торцевые и принадлежности 3/8"**

● Короткие E-стандарт	3375M	E6, E7, E8, E10
-----------------------	-------	-----------------

**Насадки торцевые 1/2"**

● TORX	4023	T30, T40, T45, T50, T55
--------	------	-------------------------

**Насадки 3/8"**

● TORX	3023	T10, T15, T20, T25, T27
--------	------	-------------------------

Металлический футляр: 296×130×41 мм

# НАБОРЫ ТОРЦЕВЫХ ГОЛОВОК



## 9564MR



**62**  
предмета  
7.5 кг

Головки торцевые и принадлежности 1/2"			
○	Короткие 6-гранные	4335M	12, 13, 14, 15, 16, 17, 18, 19, 20, 21, 22, 23, 24, 27, 30, 32 мм
○	Свечная 12-гранная	463016R	16 мм
○	Свечная 6-гранная	463521R	21 мм
○	Короткие E-стандарт	4375M	E10, E12, E14, E16, E18
⊗	Трещотка дисковая	4755-10G	72 зубца, 250 мм
○	Вороток скользящий T-типа	4572-12	300 мм
○	Кардан	4791R	77.5 мм
○	Удлинитель	4251-06R	150 мм

Головки торцевые и принадлежности 3/8"			
○	Короткие 6-гранные	3335M	8, 9, 10, 11, 12, 13, 14, 15, 17, 19 мм
○	Глубокие 6-гранные	3235M	8, 9, 10, 11, 12, 13, 14, 15, 17, 19 мм
○	Трещотка флажковая	3779-08G	32 зубца, 200 мм
○	Кардан	3792	56.5 мм
○	Удлинитель	3221-06	150 мм

Головки торцевые и принадлежности 1/4"			
○	Короткие 6-гранные	2335M	4, 4.5, 5, 6, 7, 8, 9, 10, 11, 12 мм
○	Трещотка дисковая	2775-55G	72 зубца, 140 мм
○	Кардан	2792	36 мм
○	Удлинитель	2221-04	100 мм

Насадки торцевые 3/8"			
⊗	TORX	3023	T20, T25, T27, T30, T40

Металлический футляр: 476×282×57 мм

## 7112PR



**12**  
предметов  
0.76 кг

Головки торцевые и принадлежности 3/8"			
⊗	Короткие E-стандарт	3375M	E4, E5, E6, E8
○	Вороток скользящий T-типа	3571-08	200 мм
○	Переходник 3/8" ▶ 1/4"	3812	25 мм

Головки торцевые 1/2"			
⊗	Короткие E-стандарт	4375M	E10, E12, E14, E16, E18, E20

## 7113PR



**12**  
предметов  
0.61 кг

Головки торцевые 3/8"			
⊗	Короткие E-стандарт	3375M	E4, E5, E6, E7, E8, E11

Головки торцевые 1/2"			
⊗	Короткие E-стандарт	4375M	E10, E12, E14, E16, E18, E20

## Стенды с торцевыми головками



## 3568MR

**268**  
предметов  
22.85 кг

Головки торцевые 3/8"				
○	Короткие 6-гранные	3335M	8, 9, 10, 11, 12, 13	10 шт.
			14, 15, 16, 17, 18, 19	8 шт.
○	Глубокие 6-гранные	3235M	21, 22, 23, 24	6 шт.
			7, 8, 9, 10, 11, 12, 13	10 шт.
○	Глубокие 6-гранные	3235M	14, 15, 16, 17, 18, 19	8 шт.
			21, 22, 24	6 шт.

Металлический стенд: 415×336×320 мм

## 4572MR

## 4072MR



**172**  
предмета  
23.17 кг

Стенды с короткими торцевыми головками 1/2"					
4335M	8, 9, 10, 11, 12, 13, 14, 15, 16, 17, 18 мм	8 шт.	4330M	8, 9, 10, 11, 12, 13, 14, 15, 16, 17, 18 мм	8 шт.
	19, 20, 21, 22, 23, 24, 25 мм	7 шт.		19, 20, 21, 22, 23, 24, 25 мм	7 шт.
	26, 27, 28, 29, 30 мм	6 шт.		26, 27, 28, 29, 30 мм	6 шт.
	32 мм	5 шт.		32 мм	5 шт.

Металлический стенд: 415×336×320 мм

## 4566MR

## 4066MR



**165**  
предмета  
34.17 кг

Стенды с глубокими торцевыми головками 1/2"					
4235M	8, 9, 10, 11, 12, 13, 14, 15, 16, 17, 18 мм	8 шт.	4230M	8, 9, 10, 11, 12, 13, 14, 15, 16, 17, 18 мм	8 шт.
	19, 20, 21, 22, 23, 24 мм	7 шт.		19, 20, 21, 22, 23, 24 мм	7 шт.
	26, 27, 28, 29, 30 мм	6 шт.		26, 27, 28, 29, 30 мм	6 шт.
	32 мм	5 шт.		32 мм	5 шт.

Металлический стенд: 415×336×320 мм

# ТОРЦЕВЫЕ НАСАДКИ И ВСТАВКИ (БИТЫ)















# НАБОРЫ ТОРЦЕВЫХ НАСАДОК И ВСТАВОК (БИТ)



**2127PR** 1/4"  
7 предметов  
0.15 кг

Насадки торцевые			
●	HEX	2035	H3, H4, H5, H6, H7, H8, H10



**2107PR** 1/4"  
7 предметов  
0.11 кг

Насадки торцевые			
⊗	TORX TR	2037	T10, T15, T20, T25, T27, T30, T40



**2109PR** 1/4"  
9 предметов  
0.12 кг

Насадки торцевые			
⊗	TORX	2033	T8, T9, T10, T15, T20, T25, T27, T30, T40



**2119PR** 1/4"  
9 предметов  
0.12 кг

Насадки торцевые			
⊗	TORX TR	2037	T8H, T9H, T10H, T15H, T20H, T25H, T27H, T30H, T40H



**3108PR8** 3/8"  
8 предметов  
0.34 кг

Насадки торцевые			
●	HEX	3025	H3, H4, H5, H6, H7, H8, H10, H12



**3109PR8** 3/8"  
9 предметов  
0.36 кг

Насадки торцевые			
⊗	TORX	3023	T10, T15, T20, T25, T27, T30, T40, T45, T50



**3119PR8** 3/8"  
9 предметов  
0.36 кг

Насадки торцевые			
⊗	TORX TR	3027	T10H, T15H, T20H, T25H, T27H, T30H, T40H, T45H, T50H



**4116PR** 1/2"  
6 предметов  
0.97 кг

Насадки торцевые			
⊗	RIBE	4049	M9, M10, M12, M13, M14, M16



**4110PR10** 1/2"  
9 предметов  
0.77 кг

Насадки торцевые			
●	HEX	4025	H3, H4, H5, H6, H7, H8, H10, H12, H14



**4120PR10** 1/2"  
9 предметов  
1.0 кг

Насадки торцевые			
●	HEX	4025	H4, H5, H6, H7, H8, H10, H12, H14, H17



**4110PR** 1/2"  
9 предметов  
1.06 кг

Насадки торцевые			
●	HEX	4025	H3, H4, H5, H6, H7, H8, H10, H12, H14 <i>Металлический футляр: 198×105×32 мм</i>



**4120PR** 1/2"  
9 предметов  
1.3 кг

Насадки торцевые			
●	HEX	4035	H4, H5, H6, H7, H8, H10, H12, H14, H17 <i>Металлический футляр: 198×105×32 мм</i>



**4109PR10** 1/2"  
9 предметов  
0.74 кг

Насадки торцевые			
⊗	TORX	4023	T20, T25, T27, T30, T40, T45, T50, T55, T60



**4119PR10** 1/2"  
9 предметов  
0.84 кг

Насадки и принадлежности			
⊗	TORX	4033	T20, T25, T27, T30, T40, T45, T50, T55, T60

# НАБОРЫ ТОРЦЕВЫХ НАСАДОК И ВСТАВОК (БИТ)



**4109PR** 1/2"

9 предметов  
1.03 кг

### Насадки торцевые

	TORX	4023	T20, T25, T27, T30, T40, T45, T50, T55, T60
--	------	------	---

Металлический футляр: 198×105×32 мм



**4119PR** 1/2"

9 предметов  
1.38 кг

### Насадки торцевые

	TORX	4033	T20, T25, T27, T30, T40, T45, T50, T55, T60
--	------	------	---

Металлический футляр: 198×105×32 мм



**4117PR** 1/2"

8 предметов  
1.22 кг

### Насадки и принадлежности

	SPLINE	4026	M6, M8, M10, M12, M14
	SPLINE TR	402B	M16, M18

Металлический футляр: 244×118×37 мм



**4128PR** 1/2"

9 предметов  
1.24 кг

### Насадки и принадлежности

	SPLINE	4026	M5, M6, M8, M10
	SPLINE TR	402B	M16
	SPLINE	4036	M8, M10, M12

Металлический футляр: 244×118×37 мм



**4126PR** 1/2"

4 предмета  
0.35 кг

### Насадки и принадлежности

	SPLINE	4026	M6, M8, M10, M12
--	--------	------	------------------



**4105PR** 1/2"

5 предметов  
0.55 кг

### Насадки и принадлежности

	SPLINE	4026	M8, M10, M12, M14
	SPLINE TR	402B	M16



**1003MQ** 1/4"

3 предмета  
0.02 кг

### Вставки (биты) и принадлежности

	PHILLIPS	1025H	PH4, PH5, PH6
--	----------	-------	---------------



**1003PQ** 1/4"

3 предмета  
0.02 кг

### Вставки (биты) и принадлежности

	PHILLIPS	1025P	PH1, PH2, PH3
--	----------	-------	---------------



**1003LQ** 1/4"

3 предмета  
0.02 кг

### Вставки (биты) и принадлежности

	SLOTTED	1025S	4.5×0.6, 6.5×1.2, 8.0×1.2 мм
--	---------	-------	------------------------------



**1003TQ01** 1/4"

3 предмета  
0.02 кг

### Вставки (биты) и принадлежности

	TORX	1025T	T20, T25, T30
--	------	-------	---------------



**1042CQ** 1/4"

42 предмета  
0.52 кг

### Вставки (биты) и принадлежности

	HEX	1025H	H1.5, H2, H2.5, H3, H4, H5, H6, H7, H8, H10
	TORX	1025T	T6
	TORX TR	1025U	T7H, T8H, T9H, T10H, T15H, T20H, T25H, T27H, T30H, T40H
	PHILLIPS	1025P	PH0, PH1, PH2, PH3
	POZIDRIV	1025Z	PZ1, PZ2, PZ3
	SLOTTED	1025S	0.5×3, 0.6×3.5, 0.5×4, 0.6×4.5, 0.8×5, 0.8×5.5, 1.0×6, 1.2×6.5, 1.2×7, 1.2×8 мм
	SQUARE	1025R	RB0, RB1, RB2, RB3

Металлический футляр: 202×77×40 мм



**2128PR** 1/4"

8 предметов  
0.201 кг

### Вставки (биты) и принадлежности

	TORX TR	7170U	T10H, T15H, T20H, T27H, T30H, T40H
--	---------	-------	------------------------------------

Вороток для вставок (бит) 158902

# НАБОРЫ ТОРЦЕВЫХ НАСАДОК И ВСТАВОК (БИТ)



**1032CQ**

1/4"

**32**  
предмета  
0.3 кг

### Вставки (биты) и принадлежности

●	HEX	1025H	H3, H4, H5, H6
●	TORX	1025T	T10, T15, T20, T25, T27, T30, T40
●	TORX TR	1025U	T10, T15, T20, T25, T27, T30, T40
●	PHILLIPS	1025P	PH1, PH2×2, PH3
●	POZIDRIV	1025Z	PZ1, PZ2×2, PZ3
●	SLOTTED	1025S	3.0, 4.0, 5.0, 6.0
○	Переходник для головок 1/4" ▶ 1/4"	7702-25	25 мм
○	Держатель вставок (бит) для шуруповерта	753-63	63 мм

Пластиковый кейс: 120×70×42 мм



**НОВИНКА**

**1035MR**

1/4"

**35**  
предметов  
0.62 кг

### Вставки (биты) для шуруповерта и принадлежности 1/4"

⊕	Двусторонняя PHILLIPS	7400P	PH2 / PH2
○	Головки 6-гранные магнитные	761M	8, 10, 13 мм
○	Сверла	7E111	2.5, 3.0, 3.5, 4.0, 5.0 мм
○	Держатель вставок (бит) шарнирный 20°	754-90	90 мм
○	Держатель вставок (бит) магнитный	752-60	60 мм

### Вставки (биты) 1/4"

●	HEX	1025H	H3, H4, H5, H6
●	TORX	1025T	T15, T20 (2 шт.), T25 (2 шт.), T30 (2 шт.), T40
●	PHILLIPS	1025P	PH1, PH2 (Ø 4.7 мм, 6 мм), PH3
●	POZIDRIV	1025Z	PZ2 (2 шт.)
●	SLOTTED	1025S	3.0×0.5, 4.0×0.5, 5.0×0.8, 6.0×1.0 мм

Пластиковый кейс: 150×103×43 мм



**НОВИНКА**

**1044MR**

1/4"

**44**  
предмета  
0.63 кг

### Вставки (биты) для шуруповерта и принадлежности 1/4"

●	TORX	7170T	T15, T20, T25,
●	PHILLIPS	7170P	PH2 (2 шт.)
●	POZIDRIV	7170Z	PZ2
●	SLOTTED	7150S	4.0×0.8, 6.0×1.0 мм
○	Головки 6-гранные магнитные	761M	6, 8, 10 мм
○	Держатель вставок (бит) магнитный	753-63	63 мм

### Вставки (биты) 1/4"

●	HEX	1025H	H3, H4, H5, H6
●	TORX	1025T	T10, T15, T20 (2 шт.), T25, T27, T30, T40
●	TORX TR	1025U	T10H, T15H, T20H (2 шт.), T25H, T27H, T30H, T40H
●	PHILLIPS	1025P	PH1, PH2 (Ø 4.7 мм), PH2 (Ø 6 мм), PH3
●	POZIDRIV	1025Z	PZ2 (2 шт.)
●	SLOTTED	1025S	3.0×0.5, 4.0×0.5, 5.0×0.8, 6.0×1.0

Пластиковый кейс: 150×103×43 мм



**1001MR**

1/4"

**10**  
предметов  
0.187 кг

### Вставки (биты) и принадлежности

●	HEX	1025H	H3, H4, H5, H6
●	TORX	1025T	T10, T15, T20
●	PHILLIPS	1025P	PH1, PH2
○	Трещотка флажковая для вставок (бит)	2765-04G	72 зубца, 111 мм



**НОВИНКА**

**1036MR**

1/4"

**36**  
предметов  
0.59 кг

### Вставки (биты) для шуруповерта и принадлежности 1/4"

●	TORX	7150T	T20, T25, T30
●	POZIDRIV	7050Z	PZ2 (2 шт.)
●	SLOTTED	7150S	5.5×0.8 мм
●	Двусторонние PHILLIPS	7400P	PH2 / PH2 (2 шт.)
●	Головки 6-гранные магнитные	761M	8, 10, 13 мм
○	Держатель вставок (бит) с фиксатором	753-63	63 мм

### Вставки (биты) 1/4"

●	HEX	1025H	H3, H4, H5, H6
●	TORX	1025T	T10, T15, T20 (2 шт.), T25, T27, T30, T40
●	PHILLIPS	1025P	PH1 (2 шт.), PH2 (Ø 4.7 мм), PH2 (Ø 6 мм) (2 шт.), PH3
●	POZIDRIV	1025Z	PZ2 (2 шт.)
●	SLOTTED	1025S	3.0×0.5, 4.0×0.5, 5.0×0.8, 6.0×1.0 мм

Пластиковый кейс: 150×103×43 мм



**НОВИНКА**

**1045MR**

1/4"

**45**  
предметов  
0.64 кг

### Вставки (биты) для шуруповерта и принадлежности 1/4"

⊕	Двусторонние PHILLIPS	1550P	PH1, PH2 (2 шт.), PH3
○	PHILLIPS	7150P	PH2
○	Головки 6-гранные магнитные	761M	6, 8, 13 мм
○	Сверла	7E111	3, 4, 5 мм
○	Держатель вставок (бит)	750-50A	50 мм
○	Переходник для головок 1/4"	7702-50	50 мм

### Вставки (биты) 1/4"

●	HEX	1025H	H2, H3, H4, H5, H6
●	TORX	1025T	T10, T15, T20, T25, T27, T30, T35, T40
●	TORX TR	1025U	T10H, T15H, T20H (2 шт.), T25H, T27H, T30H, T40H
●	SQUARE	1025R	RB1, RB2, RB3
●	PHILLIPS	1025P	PH2 (Ø 4.7 мм, 2 шт.)
●	POZIDRIV	1025Z	PZ1, PZ2, PZ3
●	SLOTTED	1025S	4.0×0.5, 5.5×0.8, 6.5×1.2 мм

Пластиковый кейс: 150×103×43 мм

# НАБОРЫ ТОРЦЕВЫХ НАСАДОК И ВСТАВОК (БИТ)



**2501MR** 1/4" 21 предметов 0.36 кг

### Вставки (биты) и принадлежности

●	HEX	1025H	H4, H6
●	TORX	1025T	T10, T20, T30
⊕	PHILLIPS	1025P	PH1, PH2, PH3
⊖	SLOTTED	1025S	5.5×1.0, 6.5×1.2 мм
○	Трещотка флажковая, для головок и вставок (бит)	276A-04G	72 зубца, 111 мм
<b>Головки торцевые</b>			
○	Короткие 6-гранные	2335M	4, 5, 6, 7, 8, 9, 10, 11, 12, 13 мм



**1049CQ** 1/4" 49 предметов 0.51 кг

### Вставки (биты) и принадлежности

●	HEX	1025H	H2, H2.5, H3, H4, H5, H6, H7, H8
●	TORX	1025T	T9, T10, T15, T20, T25, T27, T30, T40
⊕	TORX TR	1025U	T9H, T10H, T15H, T20H, T25H, T27H, T30H, T40H
■	SQUARE	1025R	RB1, RB2
⊕	PHILLIPS	1025P	PH1, PH2 (Ø 4.7 мм, 6 мм), PH3
⊖	POZIDRIV	1025Z	PZ1, PZ2, PZ3
○	SLOTTED	1025S	4×0.5, 5.5×0.8, 6.5×1.2 мм
○	Вставка (бита) для головок	7702-25	25 мм
○	Держатель вставок (бит) 1/4" ▶ 1/4"	2141	25 мм
○	Держатель вставок (бит) для шуруповерта, магнитный	750-50A	50 мм

Пластиковый кейс: 150×103×43 мм



**1044CQ** 10 мм 44 предмета 2.5 кг

### Вставки (биты) и принадлежности

●	HEX	1636H	H4, H5, H6, H7, H8, H10, H12
●	TORX	1636T	T20, T25, T27, T30, T40, T45, T50, T55, T60
●	SPLINE	1636M	M5, M6, M8, M10, M12
●	Удлиненные HEX	1680H	H4, H5, H6, H7, H8, H10, H12
●	Удлиненные TORX	1680T	T20, T25, T27, T30, T40, T45, T50, T55, T60
●	Удлиненные SPLINE	1680M	M5, M6, M8, M10, M12
○	Держатель вставок (бит) 3/8" ▶ 10 мм	314810M	30 мм
○	Держатель вставок (бит) 1/2" ▶ 10 мм	414810M	38 мм

Металлический футляр: 296×130×41 мм



**1023EQ** 10 мм 23 предмета 1.6 кг

### Вставки (биты) и принадлежности

●	TORX PLUS	1636E	10IP, 15IP, 20IP, 25IP, 27IP, 30IP, 40IP, 45IP, 50IP, 55IP, 60IP
●	TORX PLUS	1680E	10IP, 15IP, 20IP, 25IP, 27IP, 30IP, 40IP, 45IP, 50IP, 55IP, 60IP
○	Держатель вставок (бит) 1/2" ▶ 10 мм	414810M	38 мм

Металлический футляр: 244×118×37 мм



**1015MQ** 10 мм 15 предметов 0.96 кг

### Вставки (биты) и принадлежности

●	HEX	1636H	H4, H5, H6, H7, H8, H10, H12
●	Удлиненные HEX	1680H	H4, H5, H6, H7, H8, H10, H12
○	Держатель вставок (бит) 1/2" ▶ 10 мм	414810M	38 мм

Металлический футляр: 198×105×37 мм



**1015PQ** 10 мм 15 предметов 0.96 кг

### Вставки (биты) и принадлежности

●	TORX	1636T	T20, T25, T30, T40, T45, T50, T55
●	Удлиненные TORX	1680T	T20, T25, T30, T40, T45, T50, T55
○	Держатель вставок (бит) 1/2" ▶ 10 мм	414810M	38 мм

Металлический футляр: 198×105×37 мм



**1011MQ** 10 мм 11 предметов 0.82 кг

### Вставки (биты) и принадлежности

●	SPLINE	1636M	M5, M6, M8, M10, M12
●	Удлиненные SPLINE	1680M	M5, M6, M8, M10, M12
○	Держатель вставок (бит) 1/2" ▶ 10 мм	414810M	38 мм

Металлический футляр: 198×105×37 мм



**5169PR** 10 мм 3/8" 69 предметов 4.15 кг

### Вставки (биты) и принадлежности

●	HEX	1636H	H4, H5, H6, H7, H8, H10, H12
●	TORX	1636T	T10, T15, T20, T25, T27, T30, T40, T45, T50, T55, T60
●	SPLINE	1636M	M5, M6, M8, M10, M12
●	Удлиненные HEX	1680H	H4, H5, H6, H7, H8, H10, H12
●	Удлиненные TORX	1680T	T10, T15, T20, T25, T27, T30, T40, T45, T50, T55, T60
●	Удлиненные SPLINE	1680M	M5, M6, M8, M10, M12
○	Держатель вставок (бит) 3/8" ▶ 10 мм	314810M	30 мм

### Головки торцевые и принадлежности 3/8"

⊕	Е-стандарт	3375M	E4, E5, E6, E7, E8, E10, E11, E12, E14, E16, E18
○	Кардан	3792	56.5 мм
○	Трещотка флажковая	3779-08G	32 зубца, 200 мм

### Прочие принадлежности

⊕	TORX TR L-типа	1147R	T10H, T15H, T20H, T25H, T27H, T30H, T40H, T45H, T50H
---	----------------	-------	--

Металлический футляр: 445×187×50 мм

# КЛЮЧИ







22

20

18

17



KING TONY

KING TONY

KING TONY

KING TONY

1062

9901

1068

2801

Wrenches 11  
12  
13  
14  
15  
16

11

12

13

14



# КЛЮЧИ

## Ключи комбинированные

### 1060 1071

- Сталь Cr-V



№	Размер, мм	L, мм	Вес, кг
1060-55	5,5	105	0.016
1060-06	6	105	0.018
1060-07	7	115	0.020
1060-08	8	125	0.025
1060-09	9	135	0.034
1060-10	10	145	0.039
1060-11	11	155	0.046
1060-12	12	165	0.056
1060-13	13	175	0.069
1060-14	14	185	0.080
1060-15	15	195	0.093
1060-16	16	205	0.111
1060-17	17	215	0.119
1060-18	18	225	0.138
1060-19	19	235	0.158
1060-20	20	245	0.182
1060-21	21	255	0.203

№	Размер, мм	L, мм	Вес, кг
1060-22	22	265	0.225
1060-23	23	275	0.251
1060-24	24	285	0.287
1060-25	25	295	0.326
1060-26	26	305	0.344
1060-27	27	315	0.371
1060-28	28	325	0.387
1060-29	29	335	0.456
1060-30	30	345	0.514
1060-32	32	365	0.557
1071-33	33	420	0.765
1071-34	34	420	0.745
1071-35	35	430	0.960
1071-36	36	430	0.960
1071-38	38	455	1.155
1071-41	41	495	1.402

№	Размер, мм	L, мм	Вес, кг
1071-42	42	495	1.394
1071-44	44	500	1.479
1071-46	46	500	1.515
1071-48	48	565	2.550
1071-50	50	565	2.550
1071-55	55	616	2.520
1071-60	60	657	3.000
1071-65	65	678	3.300
1071-70	70	715	5.760
1071-75	75	715	5.770
1071-80	80	745	7.700
1071-85	85	745	7.700

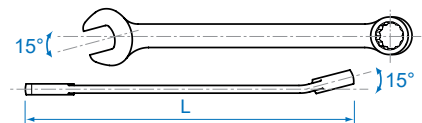

## Ключи комбинированные с усиленным рожком

НОВИНКА

### 1062

- Сталь Cr-V



№	Размер, мм	L, мм	Вес, кг
1062-06	6	105	18
1062-07	7	115	20
1062-08	8	125	25
1062-09	9	135	34
1062-10	10	145	39
1062-11	11	155	46
1062-12	12	165	56
1062-13	13	175	69
1062-14	14	185	80
1062-15	15	195	93

№	Размер, мм	L, мм	Вес, кг
1062-16	16	205	111
1062-17	17	215	119
1062-18	18	225	138
1062-19	19	235	158
1062-20	20	245	182
1062-21	21	255	203
1062-22	22	265	225
1062-23	23	275	251
1062-24	24	285	287
1062-25	25	295	326

№	Размер, мм	L, мм	Вес, кг
1062-26	26	305	344
1062-27	27	315	371
1062-28	28	325	387
1062-29	29	335	456
1062-30	30	345	514
1062-32	32	365	557



## Ключи комбинированные с усиленным рожком удлиненные

### 1061

- Усиленный профиль корпуса ключа
- Выступ накидной части позволяет подобраться к крепежу в углублении
- Сталь Cr-V



№	Размер, мм	Длина, мм	Вес, кг
1061-06	6	128	0.020
1061-07	7	148	0.028
1061-08	8	148	0.028
1061-09	9	167	0.045
1061-10	10	167	0.045
1061-11	11	186	0.055
1061-12	12	196	0.065
1061-13	13	205	0.080
1061-14	14	223	0.097
1061-15	15	233	0.120

№	Размер, мм	Длина, мм	Вес, кг
1061-16	16	243	0.135
1061-17	17	262	0.165
1061-18	18	272	0.190
1061-19	19	281	0.210
1061-20	20	301	0.260
1061-21	21	301	0.260
1061-22	22	319	0.305
1061-23	23	319	0.305
1061-24	24	338	0.380
1061-25	25	358	0.443

№	Размер, мм	Длина, мм	Вес, кг
1061-26	26	358	0.437
1061-27	27	383	0.523
1061-28	28	383	0.507
1061-29	29	408	0.621
1061-30	30	408	0.630
1061-32	32	433	0.778



## Ключи комбинированные укороченные

НОВИНКА

### 10D0

- Сталь Cr-V

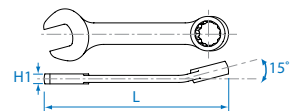

№	Размер, мм	H1, мм	L, мм	Вес, кг
10D0-08	8	4.6	85	0.020
10D0-09	9	4.8	90	0.025
10D0-10	10	4.8	95	0.027
10D0-11	11	5.9	100	0.045

№	Размер, мм	H1, мм	L, мм	Вес, кг
10D0-12	12	6.2	105	0.049
10D0-13	13	6.5	110	0.059
10D0-14	14	7.0	115	0.065
10D0-15	15	7.4	120	0.073

№	Размер, мм	H1, мм	L, мм	Вес, кг
10D0-16	16	7.8	125	0.085
10D0-17	17	8.1	130	0.116
10D0-18	18	8.6	135	0.123
10D0-19	19	9.0	140	0.135



## Ключи комбинированные с торцевой головкой

### 1020

- Торцевые головки 12-гранные
- Ход шарнира 180°
- Сталь Cr-V

№	Размер, мм	L, мм	Вес, кг
1020-08	8	170	0.065
1020-09	9	170	0.065
1020-10	10	180	0.075
1020-11	11	188	0.105
1020-12	12	190	0.114
1020-13	13	206	0.140

№	Размер, мм	L, мм	Вес, кг
1020-14	14	225	0.186
1020-15	15	225	0.195
1020-16	16	234	0.234
1020-17	17	234	0.234
1020-18	18	252	0.307
1020-19	19	250	0.307

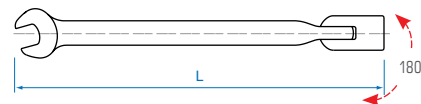

## Ключи накладные

### 1970

- Сталь Cr-V

№	Размер, мм	L, мм	Вес, кг
19700607	6×7	168	0.043
19700809	8×9	183	0.062
19700810	8×10	183	0.062
19701011	10×11	198	0.088
19701012	10×12	198	0.088
19701113	11×13	217	0.131
19701213	12×13	217	0.131
19701214	12×14	217	0.131
19701314	13×14	217	0.131
19701415	14×15	239	0.152

№	Размер, мм	L, мм	Вес, кг
19701417	14×17	260	0.186
19701617	16×17	260	0.189
19701719	17×19	292	0.240
19701819	18×19	292	0.240
19701921	19×21	318	0.330
19702022	20×22	318	0.330
19702123	21×23	326.5	0.362
19702224	22×24	326	0.362
19702326	23×26	344	0.436
19702426	24×26	329	0.436

№	Размер, мм	L, мм	Вес, кг
19702427	24×27	329	0.436
19702528	25×28	347	0.488
19703032	30×32	362	0.600

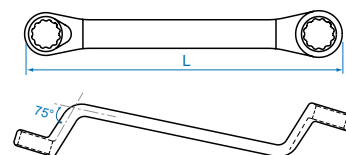

## Ключи торцевые L-образные

### 1080

- Конический тонкостенный профиль
- Сталь Cr-V

№	Размер	мм					Вес, кг
		B	P	H	C	L	
1080-06	6	10.0	7.0	15	29	105	0.055
1080-07	7	11.5	8.0	15	30	110	0.060
1080-20	20	27.5	21.5	45	63	220	0.445
1080-21	21	29.0	23.5	45	65	230	0.495
1080-22	22	30.0	23.5	45	67	245	0.530
1080-23	23	31.5	24.5	45	74	255	0.610
1080-24	24	32.5	24.5	45	77	265	0.670

№	Размер	мм					Вес, кг
		B	P	H	C	L	
1080-25	25	34.0	24.5	50	79	275	0.780
1080-26	26	35.0	25.5	50	80	285	0.805
1080-27	27	36.5	27.5	55	84	295	0.975
1080-28	28	37.5	27.5	55	86	315	1.005
1080-29	29	39.0	28.5	65	90	320	1.060
1080-30	30	40.0	28.5	65	93	330	1.290
1080-32	32	42.5	28.5	65	95	355	1.410

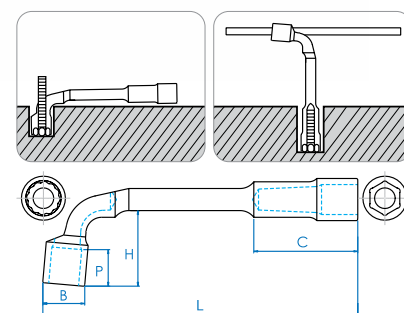

## Ключи накладные прямые удлиненные

### 19B0

- Удлиненный корпус
- Накладной профиль прямого действия
- Сталь Cr-V

№	Размер, мм	D1, мм	D2, мм	L, мм	Вес, кг
19B00810	8×10	12.5	15	235	0.072
19B01011	10×11	14.3	17	291	0.095
19B01012	10×12	14.3	17	291	0.095
19B01113	11×13	17.8	20.3	328	0.157
19B01214	12×14	17.8	20.3	328	0.157
19B01315	13×15	20.2	23.3	368	0.217

№	Размер, мм	D1, мм	D2, мм	L, мм	Вес, кг
19B01417	14×17	20.2	23.3	368	0.217
19B01618	16×18	23.7	26.6	407	0.284
19B01719	17×19	23.7	26.6	407	0.284
19B01921	19×21	27.5	29.7	415	0.376
19B02224	22×24	31.3	34.0	430	0.482





# КЛЮЧИ

## Ключи торцевые с шарнирами

### 1910

- Ход шарнира 180°
- Сталь Cr-V



№	Размер, мм	L, мм	Вес, кг
19100607	6×7	182	0.072
19100809	8×9	182	0.078
19100810	8×10	185	0.085
19101011	10×11	200	0.115
19101012	10×12	205	0.119
19101213	12×13	220	0.155

№	Размер, мм	L, мм	Вес, кг
19101214	12×14	225	0.175
19101415	14×15	240	0.235
19101417	14×17	244	0.245
19101617	16×17	259	0.330
19101719	17×19	260	0.330
19101819	18×19	275	0.410

№	Размер, мм	L, мм	Вес, кг
19101921	19×21	300	0.535
19102022	20×22	305	0.595
19102123	21×23	305	0.640
19102427	24×27	335	0.775

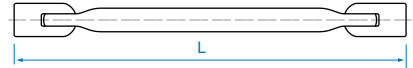

## Ключи накладные силовые ударные

### 10B0

- Укороченная конструкция рукоятки: работа в местах с ограниченным доступом
- Сталь Cr-V / фосфатированное покрытие



№	Размер, мм	L, мм	H, мм	Вес, кг
10B0-24	24	162	16	0.239
10B0-26	26	180	17	0.247
10B0-27	27	180	17	0.247
10B0-30	30	190	18	0.354
10B0-32	32	190	18	0.404
10B0-36	36	205	19	0.499
10B0-41	41	230	21	0.658
10B0-46	46	240	23	0.886
10B0-50	50	253	24	1.096
10B0-55	55	265	25	1.357

№	Размер, мм	L, мм	H, мм	Вес, кг
10B0-60	60	280	26	1.654
10B0-65	65	298	27	1.865
10B0-70	70	330	33	2.868
10B0-75	75	330	34	2.984
10B0-80	80	345	36	3.674
10B0-85	85	345	36	3.710
10B0-90	90	380	40	5.850
10B0-95	95	380	40	5.350
10B0-A0	100	410	43	6.445
10B0-A5	105	415	45	6.500

№	Размер, мм	L, мм	H, мм	Вес, кг
10B0-B0	110	440	47	6.442
10B0-B5	115	440	47	6.500
10B0-C0	120	480	53	11.124

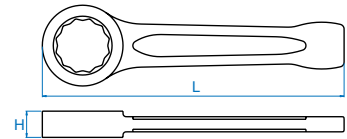

## Ключи накладные усиленные

### 10C0

- Сталь Cr-V



## Рычаги-удлинители для серии 10C0

№	Размер, мм	L, мм	Вес, кг
10C0-24	24	178	0.450
10C0-27	27	188	0.500
10C0-30	30	198	0.580
10C0-32	32	233	0.810
10C0-36	36	241	0.870
10C0-41	41	260	1.100

№	Размер, мм	L, мм	Вес, кг
10C0-46	46	277	1.400
10C0-50	50	287	1.600
10C0-55	55	298	1.800
10C0-60	60	345	2.800
10C0-65	65	356	3.200

№	Под ключ, мм	Внутр. Ø, мм	Длина, мм	Вес, кг
111946	24, 27, 30	19	460	1.050
112261	32, 36, 41	22	610	1.450
112576	46, 50, 55	25	760	2.400
113086	60, 65	30	860	2.610

## Ключи Т-образные

### 1185

- Сталь Cr-V

№	Размер, мм	ℓ, мм	L, мм	Вес, кг
118508M	8	200	250	0.186
118509M	9	200	250	0.231
118510M	10	200	250	0.228
118511M	11	200	250	0.234
118512M	12	250	250	0.386

№	Размер, мм	ℓ, мм	L, мм	Вес, кг
118513M	13	250	300	0.421
118514M	14	250	300	0.429
118517M	17	300	300	0.710
118519M	19	300	300	0.725

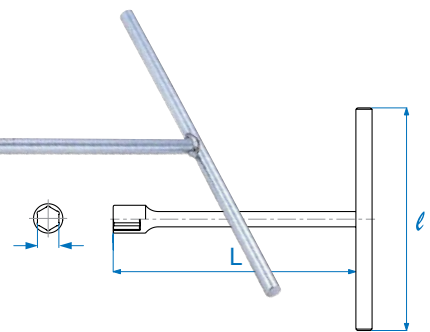

## Ключи разрезные

### 1930

### 1931

- 12° угол изгиба
- Сталь Cr-V



№	Размер, мм	L, мм	Вес, кг
19300810	8×10	130	0.053
19300911	9×11	150	0.055
19301011	10×11	150	0.078
19301012	10×12	150	0.074
19301113	11×13	170	0.106
19301213	12×13	170	0.104
19301214	12×14	170	0.102

№	Размер, мм	L, мм	Вес, кг
19301417	14×17	190	0.132
19301719	17×19	210	0.170
19301922	19×22	230	0.218
19312224	22×24	250	0.310
19312427	24×27	270	0.359
19313032	30×32	290	0.471

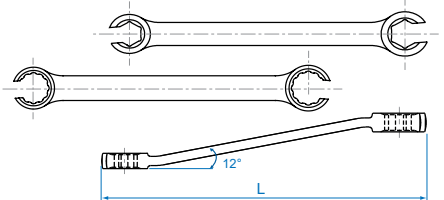



## Ключи разрезные (воронья лапка)

### 1031

- Сталь Cr-V



№	Размер, мм	Присоед. квадрат	L, мм	Вес, кг
1031-10R	10	3/8"	37.3	0.040
1031-11R	11	3/8"	37.3	0.040
1031-12R	12	3/8"	37.3	0.040
1031-13R	13	3/8"	37.3	0.040
1031-14R	14	3/8"	42.3	0.042
1031-15R	15	3/8"	42.3	0.044

№	Размер, мм	Присоед. квадрат	L, мм	Вес, кг
1031-16R	16	3/8"	42.3	0.048
1031-17R	17	3/8"	46.0	0.068
1031-18R	18	3/8"	46.0	0.063
1031-19R	19	3/8"	46.0	0.063
1031-22R	22	1/2"	55.0	0.082
1031-24R	24	1/2"	55.0	0.074

№	Размер, мм	Присоед. квадрат	L, мм	Вес, кг
1031-26R	26	1/2"	61.0	0.105
1031-27R	27	1/2"	61.0	0.098
1031-30R	30	1/2"	68.7	0.136
1031-32R	32	1/2"	69.7	0.136

## Ключи рожковые

### 1900

- Угол наклона рожков 15°
- Сталь Cr-V



№	Размер, мм	L, мм	Вес, кг
19005507	5,5×7	123	0.028
19000607	6×7	123	0.028
19000708	7×8	140	0.036
19000809	8×9	140	0.039
19000810	8×10	140	0.038
19000911	9×11	156	0.055
19001011	10×11	156	0.065
19001012	10×12	156	0.065
19001113	11×13	172	0.078
19001213	12×13	172	0.086
19001214	12×14	172	0.078
19001314	13×14	172	0.078
19001317	13×17	195	0.124
19001415	14×15	188.5	0.114
19001417	14×17	204	0.146

№	Размер, мм	L, мм	Вес, кг
19001617	16×17	204	0.146
19001618	16×18	221	0.165
19001719	17×19	221	0.177
19001819	18×19	221	0.178
19001921	19×21	237	0.210
19001922	19×22	237	0.210
19002022	20×22	237	0.210
19002123	21×23	247	0.258
19002224	22×24	247	0.258
19002326	23×26	263	0.281
19002426	24×26	263	0.281
19002427	24×27	263	0.326
19002430	24×30	263	0.350
19002528	25×28	279	0.373
19002632	26×32	298	0.457

№	Размер, мм	L, мм	Вес, кг
19002729	27×29	298	0.458
19002730	27×30	298	0.481
19002732	27×32	298	0.481
19003032	30×32	298	0.481
19003036	30×36	351	0.683
19003236	32×36	351	0.700
19003436	34×36	351	0.723
<b>НОВИНКА</b>			
19003641	36×41	380	0.990
19004146	41×46	430	1.395

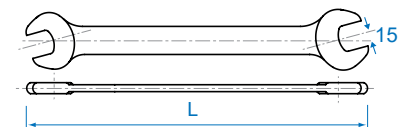

## Ключи рожковые силовые ударные

### 10A0

\*

- Укороченная конструкция рукоятки: работа в местах с ограниченным доступом
- Сталь Cr-V / фосфатированное покрытие



№	Размер, мм	L, мм	D, мм	H, мм	Вес, кг
10A0-24	24	178	52	15	0.302
10A0-27	27	180	55	16	0.320
10A0-30	30	190	60	16	0.400
10A0-32	32	190	61	17	0.418
10A0-36	36	215	72	17	0.600
10A0-41	41	233	83	19	0.902
10A0-46	46	255	94	20	1.122
10A0-50	50	275	105	22	1.555
10A0-55	55	298	115	24	2.015
10A0-60	60	320	127	24	2.515
10A0-65	65	340	138	27	3.260
10A0-70	70	370	156	32	4.390

№	Размер, мм	L, мм	D, мм	H, мм	Вес, кг
10A0-75	75	372	153	31	4.140
10A0-80	80	395	175	33	6.820
10A0-85	85	395	175	33	6.300
10A0-90	90	440	197	38	9.270
10A0-95	95	440	197	38	8.700
10A0-A0	100	480	230	45	10.500
10A0-A5	105	480	230	45	10.300
10A0-B0	110	505	235	40	14.420
10A0-B5	115	505	235	40	14.420
10A0-C0	120	510	235	40	15.450
10A0-C5	125	515	251	43	15.015

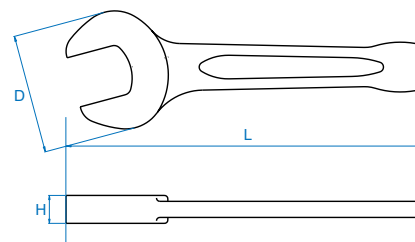

## Ключи рожковые силовые

### 10F0

\*

- Сталь Cr-V, фосфатированное покрытие



№	Размер, мм	L, мм	Вес, кг
10F0-17P	17	178	0.107
10F0-19P	19	178	0.107
10F0-21P	21	203	0.161
10F0-22P	22	203	0.161
10F0-23P	23	220	0.203
10F0-24P	24	220	0.203
10F0-26P	26	240	0.290
10F0-27P	27	240	0.290
10F0-29P	29	267	0.341

№	Размер, мм	L, мм	Вес, кг
10F0-30P	30	272	0.335
10F0-32P	32	285	0.410
10F0-36P	36	317	0.556
10F0-38P	38	320	0.740
10F0-41P	41	340	0.875
10F0-46P	46	395	1.060
10F0-50P	50	425	1.402
10F0-55P	55	425	1.403
10F0-60P	60	470	2.544

№	Размер, мм	L, мм	Вес, кг
10F0-65P	65	470	2.441
10F0-70P	70	500	3.457
10F0-75P	75	500	3.333

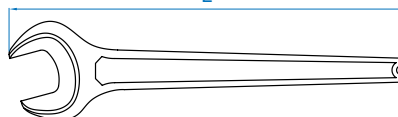

\* Утолщение рабочей области: позволяет использовать ключ в тяжелых условиях под действием больших нагрузок



# КЛЮЧИ

## Ключи стартерные

### 1950

- Сталь Cr-V

№	Размер, мм	L, мм	H1, мм	H, мм	Вес, кг
19500810	8×10	137	6.5	42	0.040
19501012	10×12	141	6.6	50	0.055
19501113	11×13	166	8.2	63	0.093
19501214	12×14	166	8.2	63	0.094
19501315	13×15	190	9.2	75	0.126

№	Размер, мм	L, мм	H1, мм	H, мм	Вес, кг
19501417	14×17	190	9.2	75	0.126
19501618	16×18	220	9.6	79	0.156
19501719	17×19	220	9.6	79	0.174
19501922	19×22	256	11.1	91	0.255

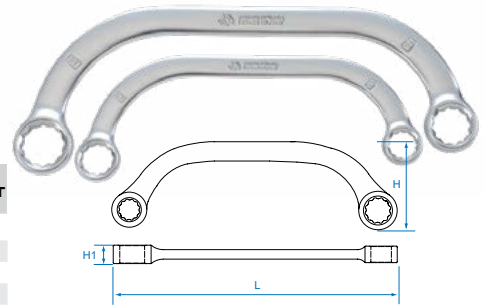

## Ключи накладные E-типа

### 1920

- Сталь Cr-V

№	Размер	L, мм	Вес, кг
19200608	E6×E8	114.0	0.0108
19200711	E7×E11	126.5	0.0274
19201012	E10×E12	142.5	0.0326

№	Размер	L, мм	Вес, кг
19201418	E14×E18	183.0	0.0862
19201622	E16×E22	205.0	0.119
19202024	E20×E24	225.0	0.1722

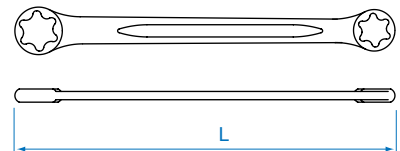

## Ключи радиусные шарнирные

### 3641

- Предназначены для цилиндрического крепежа
- Подпружиненный шарнир
- Сталь Cr-V

№	Размер, мм	Вес, кг
3641-35	13-35	0.096
3641-50	35-50	0.166
3641-80	50-80	0.352

№	Размер, мм	Вес, кг
3641-C0	80-120	0.652
3641-I0	120-180	1.260

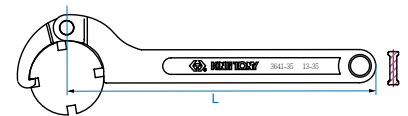

## Ключи разводные

### 3611

- Градуированная линейка
- Сталь Cr-V

№	Захват, мм	H, мм	L, мм	Вес, кг
<b>НОВИНКА</b>	14	4.3	109	0.091
3611-04R	14	4.3	109	0.091
3611-06R	20	7	150	0.125
3611-08R	25	8	200	0.226
3611-10R	30	11	250	0.430

№	Захват, мм	H, мм	L, мм	Вес, кг
3611-12R	35	13	300	0.680
3611-15HR	43	13	375	1.485
3611-18HR	52	18	450	1.750
3611-24HR	62	23	600	3.343



## Ключ разводной с трещоточным механизмом

### 3631-10R

- Градуированная линейка
- Эргономичная ручка
- Сталь Cr-V

Захват, мм	Длина, мм	Вес, кг
32	250	0.597





## Ключи Стилсона

### 6531

- Кованая сталь Cr-V

№	Размер, мм	Длина, мм	Вес, кг
6531-10	32	250	0.600
6531-12	40	300	0.780
6531-14	48	350	1.050



№	Размер, мм	Длина, мм	Вес, кг
6531-18	60	450	1.720
6531-24	75	600	3.150
6531-36	100	900	6.280

№	Размер, мм	Длина, мм	Вес, кг
6531-48	140	1200	9.750

## Ключи газовые

### 6521

- Кованая сталь Cr-V
- Губки S-типа

№	Захват, мм	Длина, мм	Вес, кг
6521-09	13	235	0.415
6521-13	25	330	0.791
6521-16	38	420	1.450



№	Захват, мм	Длина, мм	Вес, кг
6521-21	51	535	2.404
6521-26	76	652	5.030

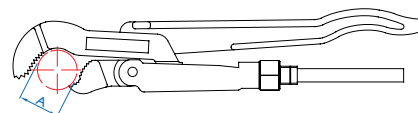

## Ключи балонные торцевые

### НОВИНКА

### 1999

- Сталь Cr-V

№	Размер, мм	Ø, мм	Длина, мм	Вес*, кг
19991921	19×21	16	300	1.183
19992224	22×24	19	400	2.330
19992427	24×27	19	400	2.673
19992432	24×32	19	400	2.360
19992730	27×30	19	400	2.740
19992732	27×32	19	400	2.762
19992733	27×33	19	400	2.796



№	Размер, мм	Ø, мм	Длина, мм	Вес*, кг
19992833	28×33	19	400	2.440
19993032	30×32	19	400	2.853
19993233	32×33	19	400	2.875
19993238	32×38	19	400	3.055
19993821	38×21 SQ	25	400	3.794
19993822	38×22 SQ	25	400	3.794
19994121L	41×21 SQ	25	450	4.074

## Воротки для балонных ключей

### НОВИНКА

№	Назначение	Длина, мм
19980016	19991921	300
199920R	19992224-19993238	400
199925R	19993821-19994121L	595

\*В комплекте с воротком



## Ключи колесные крестообразные

### 19911722

1/2"

- Сталь Cr-V
- В комплекте вставка-переходник для торцевых головок 1/2", арт. 199104R



Размеры, мм	Общая длина плеча, мм	Вес
17, 19, 21, 22	400	1.7 кг

### НОВИНКА

### 19932433

3/4"

- Сталь Cr-V
- В комплекте вставка-переходник для торцевых головок 3/4", арт. 199306R



Размеры, мм	Общая длина плеча, мм	Вес
24, 27, 30, 33	700	5.7 кг

### 19932427

3/4"

- Сталь Cr-V
- Одна сторона представляется собой держатель торцевых головок 3/4",



Размеры, мм	Общая длина плеча, мм	Вес
24, 27, 32	700	4.3 кг



# КЛЮЧИ

## Ключи свечные с шарниром

### 1563

- Шарнир 25°
- Резиновый фиксатор
- Сварная рукоять Т-типа
- Сталь Cr-V

№	Размер, мм	ℓ, мм	L, мм	Вес, кг
15631612	16	200	300	0.363
15631615	16	200	385	0.400
15631618	16	200	460	0.450
15631818	18	200	460	0.450

№	Размер, мм	ℓ, мм	L, мм	Вес, кг
15632112	21	200	300	0.388
15632115	21	200	385	0.438
15632118	21	200	460	0.488

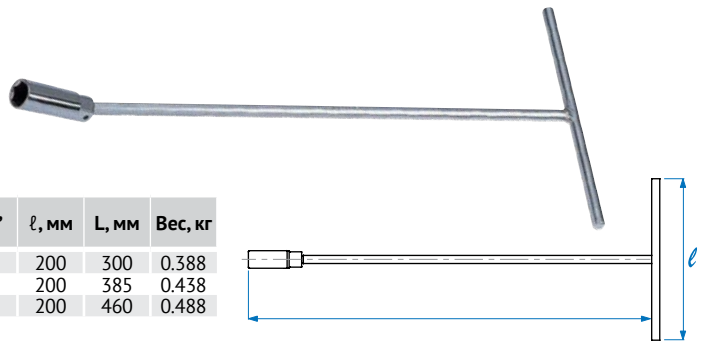

## Ключи трещоточные комбинированные прямые

### 3731

- Угол наклона рожка 15°
- Шаг трещотки 5° (72 зубца)
- Сталь Cr-V

№	Размер, мм	H1, мм	L, мм	Вес, кг
373108M	8	4.0	140	0.025
373109M	9	4.4	149	0.035
373110M	10	4.8	158	0.040
373111M	11	5.2	165	0.060
373112M	12	5.5	171	0.075
373113M	13	5.8	178	0.080
373114M	14	6.2	190	0.100
373115M	15	6.5	199	0.115
373116M	16	6.8	208	0.135

№	Размер, мм	H1, мм	L, мм	Вес, кг
373117M	17	7.2	225	0.165
373118M	18	7.7	236	0.195
373119M	19	8.2	247	0.225
373121M	21	9.0	288	0.320
373122M	22	9.0	288	0.340
373124M	24	10	321	0.475
<b>НОВИНКА</b> 373127M	27	10.5	357	0.580

№	Размер, мм	H1, мм	L, мм	Вес, кг
<b>НОВИНКА</b> 373130M	30	11.4	401	0.860
<b>НОВИНКА</b> 373132M	32	12.5	424	1.060

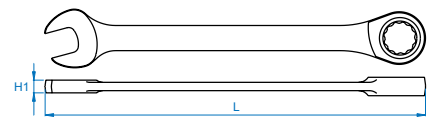

## Ключи трещоточные комбинированные с флажковым переключателем

### 3732M

- Угол наклона рожка 15°
- Угол изгиба 13°
- Шаг трещотки 5° (72 зубца)
- Сталь Cr-V

№	Размер, мм	H1, мм	L, мм	Вес, кг
<b>НОВИНКА</b> 373207M	7	4.6	140	0.020
373208M	8	4.6	140	0.020
373209M	9	4.9	150	0.025
373210M	10	5.3	159	0.040
373211M	11	5.6	165	0.060
373212M	12	6.0	172	0.075

№	Размер, мм	H1, мм	L, мм	Вес, кг
373213M	13	6.4	178	0.095
373214M	14	6.8	191	0.110
373215M	15	7.0	200	0.120
373216M	16	7.2	208	0.160
373217M	17	7.7	226	0.175
373218M	18	8.2	237	0.205
373219M	19	8.8	248	0.220

№	Размер, мм	H1, мм	L, мм	Вес, кг
373222M	22	9.0	290	0.320
373224M	24	10	323	0.465

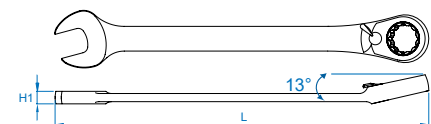

## Ключи трещоточные комбинированные с шарниром

### 3730

- Шаг трещотки 5° (72 зубца)
- Ход шарнира 180°
- Сталь Cr-V

№	Размер, мм	H1, мм	L, мм	Вес, кг
373008M	8	4.3	127.0	0.040
373009M	9	4.6	131.5	0.040
373010M	10	5.0	136.0	0.060
373011M	11	5.4	141.0	0.060
373012M	12	5.8	147.5	0.080
373013M	13	6.1	154.0	0.100

№	Размер, мм	H1, мм	L, мм	Вес, кг
373014M	14	6.4	160.0	0.100
373015M	15	6.9	169.0	0.120
373016M	16	7.2	179.0	0.160
373017M	17	7.6	190.0	0.180
373018M	18	8.0	203.0	0.200
373019M	19	8.6	215.0	0.220

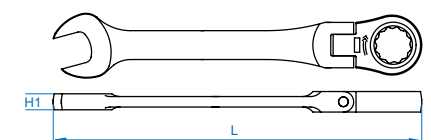





## Комбинированные ключи серии 1060

### 1207MR



**7**  
предметов  
0.717 кг

#### Комплектация

10, 11, 12, 13, 14, 17, 19 мм

Нейлоновый чехол

### 1208MR



**8**  
предметов  
0.95 кг

#### Комплектация

10, 11, 12, 13, 14, 17, 19, 22 мм

Нейлоновый чехол

### 1211M



**11**  
предметов  
1.331 кг

#### 1211MRN

8, 9, 10, 11, 12, 13, 14, 17, 19, 22, 24 мм

Чехол из теторона

#### 1211MR

8, 9, 10, 11, 12, 13, 14, 17, 19, 22, 24 мм

Нейлоновый чехол

### 1212MR



**12**  
предметов  
1.281 кг

#### Комплектация

8, 9, 10, 11, 12, 13, 14, 15, 16, 17, 19, 22 мм

Нейлоновый чехол

### 1212MR01



**12**  
предметов  
3.23 кг

#### Размер, мм

6, 8, 10, 12, 13, 14, 17, 19, 24, 27, 30, 32 мм

Нейлоновый чехол

### 1215M



**14**  
предметов  
1.93 кг

#### 1215MR01

8, 10, 11, 12, 13, 14, 15, 16, 17, 18, 19, 21, 22, 24 мм

Чехол из теторона

#### 1215MRN01

8, 10, 11, 12, 13, 14, 15, 16, 17, 18, 19, 21, 22, 24 мм

Нейлоновый чехол

### 1214M



**14**  
предметов  
3.18 кг

#### 1214MRN

10, 11, 12, 13, 14, 16, 17, 19, 21, 22, 24, 27, 30, 32 мм

Чехол из теторона

#### 1214MR

10, 11, 12, 13, 14, 16, 17, 19, 21, 22, 24, 27, 30, 32 мм

Нейлоновый чехол

### 1215MRN02



**15**  
предметов  
2.95 кг

#### Комплектация

6, 7, 8, 10, 11, 12, 13, 14, 17, 19, 22, 24, 27, 30, 32 мм

Чехол из теторона

### 1218M

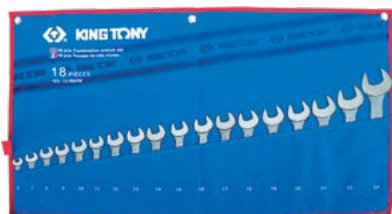

**18**  
предметов  
2.34 кг

#### 1218MRN

6, 7, 8, 9, 10, 11, 12, 13, 14, 15, 16, 17, 18, 19, 20, 21, 22, 24 мм

Чехол из теторона

#### 1218MR01

6, 7, 8, 9, 10, 11, 12, 13, 14, 15, 16, 17, 18, 19, 20, 21, 22, 24 мм

Нейлоновый чехол

### 1226M



**26**  
предметов  
5.68 кг

#### 1226MRN

6, 7, 8, 9, 10, 11, 12, 13, 14, 15, 16, 17, 18, 19, 20, 21, 22, 23, 24, 25, 26, 27, 28, 29, 30, 32 мм

Чехол из теторона

#### 1226MR

6, 7, 8, 9, 10, 11, 12, 13, 14, 15, 16, 17, 18, 19, 20, 21, 22, 23, 24, 25, 26, 27, 28, 29, 30, 32 мм

Нейлоновый чехол

### 1296MRN

**6**  
предметов  
8.87 кг



#### Комплектация

34, 36, 38, 41, 46, 50 мм

Чехол из теторона

## Комбинированные ключи серии 1071



# НАБОРЫ КЛЮЧЕЙ

## Комбинированные ключи с усиленным рожком серии 1062

**НОВИНКА**  
**12D12MRS**

**12**  
предметов  
**1.4 кг**



Комплектация

8, 9, 10, 11, 12, 13, 14, 16, 17, 18, 19, 22 мм

Раскладной пластиковый (ABS) держатель



## Комбинированные ключи с усиленным рожком удлиненные серии 1061

**12A1MRN**

**11**  
предметов  
**2.07 кг**



Комплектация

8, 10, 12, 13, 14, 16, 17, 18, 19, 22, 24 мм

Чехол из теторона

**НОВИНКА**  
**12D09MRN**

**9**  
предметов  
**0.80 кг**



Комплектация

8, 9, 10, 11, 12, 13, 14, 17, 19 мм

Чехол из теторона

**НОВИНКА**  
**12D15MRN**

**15**  
предметов  
**3.32 кг**



Комплектация

10, 11, 12, 13, 14, 15, 16, 17, 19,  
21, 22, 24, 27, 30, 32 мм

Чехол из теторона

**12C7MRN01**

**7**  
предметов  
**0.77 кг**



Комплектация

8, 10, 12, 13, 14, 17, 19 мм

Чехол из теторона

**12A4MRN**

**14**  
предметов  
**2.44 кг**



Комплектация

8, 10, 11, 12, 13, 14, 15, 16, 17, 18, 19, 21, 22, 24 мм

Чехол из теторона

**НОВИНКА**  
**12D13MRN**

**13**  
предметов  
**1.68 кг**



Комплектация

6, 8, 10, 11, 12, 13, 14, 15, 17, 19, 21, 22, 24 мм

Чехол из теторона

**НОВИНКА**  
**12D26MRN**

**26**  
предметов  
**5.6 кг**



Комплектация

6, 7, 8, 9, 10, 11, 12, 13, 14, 15, 16, 17, 18, 19,  
20, 21, 22, 23, 24, 25, 26, 27, 28, 29, 30, 32 мм

Чехол из теторона

**12A0MRN**

**10**  
предметов  
**1.35 кг**



Комплектация

10, 11, 12, 13, 14, 15, 16, 17, 18, 19 мм

Чехол из теторона

**12B4MRN**

**24**  
предметов  
**7.0 кг**



Комплектация

6, 8, 10, 11, 12, 13, 14, 15, 16, 17, 18, 19, 20,  
21, 22, 23, 24, 25, 26, 27, 28, 29, 30, 32 мм

Чехол из теторона



## Торцевые ключи L-типа серии 1080

**1808MR**

**8**  
предметов  
1.484 кг



Комплектация

8, 10, 11, 12, 13, 14, 17, 19 мм

Нейлоновый чехол

**1812MR**

**12**  
предметов  
3.38 кг



Комплектация

8, 10, 11, 12, 13, 14, 16, 17, 18, 19, 22, 24 мм

Нейлоновый чехол

**1826MR**

**26**  
предметов  
15.0 кг



Комплектация

6, 7, 8, 9, 10, 11, 12, 13, 14, 15, 16, 17, 18, 19, 20, 21, 22, 23, 24, 25, 26, 27, 28, 29, 30, 32 мм

Картонная коробка

## Торцевые ключи с шарниром серии 1910

**1A06MR**

**6**  
предметов  
1.488 кг



Комплектация

8×9, 10×11, 12×13, 14×15, 16×17, 18×19 мм

Нейлоновый чехол

## Рожковые ключи серии 1900

**1106MR01**

**6**  
предметов  
0.81 кг



Комплектация

8×9, 10×11, 12×13, 14×15, 16×17, 18×19 мм

Нейлоновый чехол

**1108MR**

**8**  
предметов  
0.91 кг



Комплектация

6×7, 8×9, 10×11, 12×13, 14×15, 16×17, 18×19, 20×22 мм

Нейлоновый чехол

**1110MR**

**10**  
предметов  
1.67 кг



Комплектация

6×7, 8×9, 10×11, 12×13, 14×15, 16×17, 18×19, 20×22, 24×27, 25×28 мм

Нейлоновый чехол

**1112M**

**12**  
предметов  
2.35 кг



1112MRN

1112MR

6×7, 8×9, 10×11, 12×13, 14×15, 16×17, 18×19, 20×22, 21×23, 24×27, 25×28, 30×32 мм

Чехол из теторона

Нейлоновый чехол

## Разрезные ключи (воронья лапка) серии 1031

**НОВИНКА**  
**1E10MR**

**10**  
предметов  
0.59 кг

3/8"



Комплектация

10, 11, 12, 13, 14, 15, 16, 17, 18, 19 мм

**НОВИНКА**  
**1E11MR**

**11**  
предметов  
0.68 кг

3/8"

1/2"



Комплектация

10, 11, 12, 13, 14, 15, 16, 17, 18, 19, 22 мм

## Разрезные ключи серии 1930

**1306M**

**6**  
предметов  
0.90 кг



1306MRN

1306MR

8×10, 10×12, 11×13, 12×14, 17×19, 19×22 мм

Чехол из теторона

Нейлоновый чехол

## Разрезные ключи с шарниром серии 3351

**3612MR**

**12**  
предметов  
1.89 кг

3/8"



Комплектация

8, 9, 10, 11, 12, 13, 14, 15, 16, 17, 18, 19 мм

Нейлоновый чехол



# КЛЮЧИ

## Накидные ключи серии 1970

### 1706MR

6 предметов  
0.8 кг



#### Комплектация

6×7, 8×9, 10×11, 12×13, 14×15, 16×17 мм

Нейлоновый чехол

### 1708MR

8 предметов  
1.43 кг



#### Комплектация

6×7, 8×9, 10×11, 12×13, 14×15,  
16×17, 18×19, 21×23 мм

Нейлоновый чехол

## Прямые накидные удлиненные ключи серии 19B0

### 1F06MRN

6 предметов  
1.81 кг



#### Комплектация

10×11, 12×14, 13×15, 16×18, 17×19, 22×24 мм

Чехол из теторона

### 1710MR

10 предметов  
2.8 кг



#### Комплектация

6×7, 8×9, 10×11, 12×13, 14×15, 16×17,  
18×19, 21×23, 24×27, 30×32 мм

Нейлоновый чехол

### 1712M

12 предметов  
3.7 кг



#### 1712MRN

#### 1712MR

6×7, 8×9, 10×11, 12×13, 14×15, 16×17, 18×19,  
20×22, 21×23, 24×26, 25×28, 30×32 мм

Чехол из теторона

Нейлоновый чехол

## Ключи трещоточные комбинированные с шарниром серии 3730

### 13013MR

13 предметов  
1.65 кг



#### Комплектация

8, 10, 12, 13, 14, 16, 17, 18, 19 мм

#### №

#### Переходники

373202H Для вставок (бит) 1/4",  
под ключ 10 мм

373202R Для головок 1/4", под ключ 10 мм

373203R Для головок 3/8", под ключ 13 мм

373204R Для головок 1/2", под ключ 19 мм

Пластиковый футляр: 300×230×55 мм

## Прямые накидные ключи серии 19C0

### 1C08MR

8 предметов  
0.79 кг



#### Комплектация

6×7, 8×9, 10×11, 12×13, 14×15,  
16×17, 18×19, 20×22 мм

Нейлоновый чехол

### 1C12MR

12 предметов  
2.23 кг



#### Комплектация

6×7, 8×9, 10×11, 12×13, 14×15, 16×17, 18×19,  
20×22, 21×23, 24×26, 25×28, 30×32 мм

Нейлоновый чехол



## Ключи трещоточные комбинированные с флажковым переключателем серии 3732

### 12207MRN01

7 предметов  
0.91 кг



#### Комплектация

8, 10, 11, 12, 13, 17, 19 мм

Чехол из теторона

### 12212MRN

12 предметов  
1.95 кг



#### Комплектация

8, 9, 10, 11, 12, 13, 14, 15, 17, 19, 22, 24 мм

Чехол из теторона

### 13213MR

13 предметов  
1.64 кг



#### Комплектация

8, 10, 12, 13, 14, 16, 17, 18, 19 мм

№	Переходники
373202H	Для вставок (бит) 1/4", под ключ 10 мм
373202R	Для головок 1/4"; под ключ 10 мм
373203R	Для головок 3/8"; под ключ 13 мм
373204R	Для головок 1/2"; под ключ 19 мм

Пластиковый футляр: 300×230×55 мм

## Переходники для трещоточных ключей



### 373202H

1/4"

- Для вставок (бит) 1/4", под ключ 10 мм



### 373225H

5/16"

- Для вставок (бит) 5/16", под ключ 13 мм



### 373202R

1/4"

- Для головок 1/4", под ключ 10 мм



### 373203R

3/8"

- Для головок 3/8", под ключ 13 мм



### 373204R

1/2"

- Для головок 1/2", под ключ 19 мм



## Ключи трещоточные комбинированные серии 3731

### 12112MRN

12 предметов  
1.95 кг



#### Комплектация

8, 9, 10, 11, 12, 13, 14, 15, 17, 19, 22, 24 мм

Чехол из теторона

### 12107MRN

7 предметов  
0.917 кг



#### Комплектация

10, 11, 12, 14, 15, 17, 19 мм

Чехол из теторона

### 13113MR

13 предметов  
1.64 кг



#### Комплектация

8, 10, 12, 13, 14, 16, 17, 18, 19 мм

№	Переходники
373202H	Для вставок (бит) 1/4", под ключ 10 мм
373202R	Для головок 1/4"; под ключ 10 мм
373203R	Для головок 3/8"; под ключ 13 мм
373204R	Для головок 1/2"; под ключ 19 мм

Пластиковый футляр: 300×230×55 мм

# КЛЮЧИ МОМЕНТНЫЕ ПРЕДЕЛЬНЫЕ РЕГУЛИРУЕМЫЕ





TORQUE WRENCH TESTER  
**KING TONY** PEAK LATCHED 2VDT  
Keep your work  
ZERO  
RESET  
UNIT  
MODE  
PRINT

330°  
300°  
270°  
240°  
210°  
180°  
150°  
90°  
60°  
30°  
0°

**KING TONY** 3445G-17B

40-200 Nm  
30-150 Lbf ft

**KING TONY** 3452L-17G  
WATERPROOF

10 Nm  
20 Nm  
30 Nm  
40 Nm  
50 Nm  
60 Nm  
70 Nm  
80 Nm  
90 Nm  
100 Nm  
110 Nm  
120 Nm  
130 Nm  
140 Nm  
150 Nm  
160 Nm  
170 Nm  
180 Nm  
190 Nm  
200 Nm

100-110 Lbf ft  
70-80 Lbf ft  
50-60 Lbf ft  
30-40 Lbf ft  
20-30 Lbf ft  
10-20 Lbf ft



# КЛЮЧИ ДИНАМОМЕТРИЧЕСКИЕ

## CLASSIC

- DIN ISO 6789 & ASME B107.300M-2010
- Быстрая регулировка крутящего момента
- Максимальная погрешность крутящего момента:  $\pm 4\%$
- Возможность работы с левой и правой резьбой

Флажковый переключатель

Стопорный винт



№	Присоед. квадрат	Кол-во зубцов	Усилие, Nm	Цена деления, Nm	Общая длина, мм	Вес, кг
34223-1A	1/4"	24	5-25	0.1	280	0.595
34323-1A	3/8"	24	5-25	0.1	280	0.595
34323-2A	3/8"	24	20-110	1	370	0.820
34423-1A	1/2"	24	42-210	1	450	1.340
34423-2A	1/2"	24	70-340	1	570	2.400

## DIGITAL

- Количество предустановленных настроек памяти: 50
- Режим применения: пиковый / отслеживающий
- Единицы измерения: Nm, lb-ft, kgf-m
- LED индикаторы



В 2011 году компания King Tony разработала новый вид электронного устройства, с помощью которого можно контролировать момент затяжки – это серия динамометрических адаптеров DIGITAL. Электронные динамометрические адаптеры работают со стандартными типами воротков и трещоток. Обладая погрешностью всего 2%, цифровые адаптеры DIGITAL предназначены для тех видов работ, где установлены жесткие требования к точности.



Кнопка памяти



Кнопка включения



Кнопка выбора режима (пиковый/слежение)



Кнопки установки значения усилия

№	Присоед. квадрат	Усилие, Nm	Цена деления, Nm	Размер, мм	Питание	Вес, кг
34207-1A	1/4"	6-30	0.1	75×45×45	1×CR2032	0.124
34307-1A	3/8"	27-135	0.1	75×45×45	1×CR2032	0.198
34407-1A	1/2"	40-200	0.1	75×45×45	1×CR2032	0.198
34607-1A	3/4"	200-1000	0.1	110×56×56	2×AA	0.585

Время работы батарей	Используется при температуре	Температура хранения	Рабочая относительная влажность	Автоматическое отключение
110 часов непрерывной работы	-10 – 60 °C	-20 – 70 °C	15-90% влажности	70 секунд

## BIT

- DIN ISO 6789 & ASME B107.14M-2004
- Максимальная погрешность крутящего момента:  $\pm 5\%$
- Автоматическая блокировка регулировки крутящего момента
- Эргономичная резиновая ручка

Посадочный шестигранник для вставок (бит)

Муфта-фиксатор значения

Кольцо-пружина

Посадочный квадрат для воротка или трещотки



№	Усилие, Nm	Цена деления, Nm	Общая длина, мм	Вес, кг
34111-2DG	1.5-6.5 Nm	0.1	248	0.475

В 2017 году еще одной оригинальной разработкой King Tony стала динамометрическая отвертка серии BIT. Этот инструмент предназначен для закручивания крепежных элементов при сборке и обслуживании различных механизмов, где используется внутренний рабочий профиль. Важной особенностью является автоматическая блокировка регулировки крутящего момента. Использование динамометрической отвертки позволяет избежать срыва шлицов крепежа, а эргономичная резиновая ручка поможет выполнить работу без особых усилий.





## EXACT

- DIN ISO 6789 & ASME B107.300-2010
- Быстрая регулировка крутящего момента. Максимальная погрешность крутящего момента:  $\pm 3\%$
- Возможность работы с левой и правой резьбой

В 2007 году компания King Tony начала разработку новой серии динамометрических ключей. Основными задачами перед инженерами компании стояли повышение удобства при работе и улучшение эргономики. За основу маятникового механизма была взята конструкция из ключей серии CLASSIC. Изменения были внесены в рукоять, конструкцию регулировочного механизма и трещоточный механизм. Ключи новой серии стало удобнее держать за счет резиновой оплетки, а фиксация установленного усилия стала надежнее. В трещоточный механизм ключей с посадочным квадратом 1/4", 3/8" и 1/2" была встроена кнопка – это дало возможность быстрой смены головок и их жесткой фиксации во время работы.



№	Присоед. квадрат	Кол-во зубцов	Усилие, Nm	Цена деления, Nm	Общая длина, мм	Вес, кг
34262-1DG	1/4"	24	4–20	0.1	324	0.64
34362-2DG	3/8"	32	20–100	0.5	435	1.3
<b>НОВИНКА</b> 34362-3DG	3/8"	32	10–60	0.5	325	1.3
34462-1DG	1/2"	32	40–200	1	521	1.59
34462-2DG	1/2"	32	60–340	2	613	1.81
34462-4DG	1/2"	32	80–400	2	613	1.8



№	Присоед. квадрат	Кол-во зубцов	Усилие, Nm	Цена деления, Nm	Общая длина, мм	Вес, кг
34662-1DG	3/4"	24	100–600	5	1048	5.5
34662-2DG	3/4"	24	150–800	5	1234	5.6
34662-3DG	3/4"	24	200–1000	5	1238	6.15
34862-1DG	1"	24	200–1000	5	1238	6.15



№	Присоед. квадрат	Кол-во зубцов	Усилие, Nm	Цена деления, Nm	Общая длина, мм	Вес, кг
34862-2DG	1"	24	300–1500	10	1850	12.200

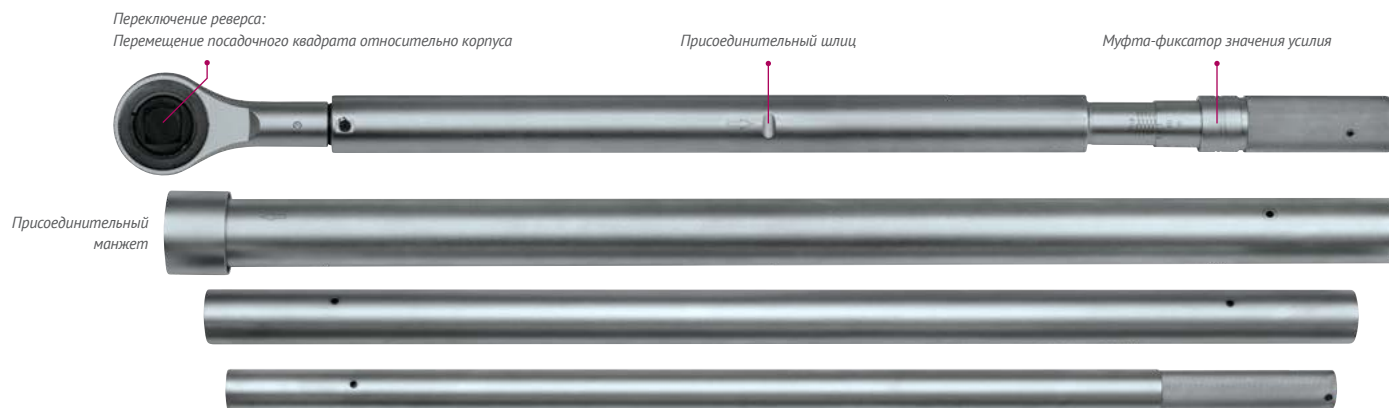

№	Присоед. квадрат	Кол-во зубцов	Усилие, Nm	Цена деления, Nm	Общая длина, мм	Вес, кг
34862-3FF	1"	24	500–2500	20	2755	23.8



# КЛЮЧИ ДИНАМОМЕТРИЧЕСКИЕ

## FIT

- Удобная и простая смена насадок
- Контролируемое усилие затяжки: 40–200 Nm
- Цена деления: 1 Nm
- Максимальная погрешность крутящего момента:  $\pm 3\%$
- Длина ключа: 485 мм
- DIN ISO 6789 & ASME B107.14M-2004

В 2012 году компания King Tony выпустила ключ серии FIT со сменными насадками, которые удобно хранятся в компактном кейсе. Конструкция ключа позволяет легко и просто произвести смену насадок. Ключ специально разработан для работ по обслуживанию и ремонту тормозных систем, систем подачи топлива, систем смазки, кондиционирования, при работе со шпильками, а также в местах, где использование торцевых головок проблематично или невозможно. Помимо рожковых насадок в комплекте также есть насадка с трещоткой для головок 1/2".

### Ключ динамометрический с набором насадок

**345202D11MR****11**  
предметов  
**3.8 кг**

Состав	
34522-2DG	Ключ динамометрический
345012M	Насадки рожковые: 13, 14, 15, 17, 19, 22, 24, 27, 30 мм
34503204R	Насадка с трещоткой для головок 1/2"

Трещоточный механизм, 72 зубца  
Дисковый переключатель реверса

Штифт-фиксатор насадок

Муфта-фиксатор значения усилия



№	Усилие, Nm	Цена деления, Nm	Общая длина, мм	Вес, кг
34522-2DG	40 – 200	1	485	1.4

## INDUSTRIAL

- DIN ISO 6789 & ASME B107.300M-2010
- Быстрая регулировка крутящего момента
- Максимальная погрешность крутящего момента:  $\pm 4\%$
- Возможность работы с левой и правой резьбой

В 2013 году перед конструкторами компании King Tony была поставлена задача разработать абсолютно новую серию динамометрических ключей для работы в промышленных условиях. Так была создана серия INDUSTRIAL. К особенностям ключей этой серии можно отнести отсутствие трещоточного механизма и специальный защищенный механизм установки усилия рычажного типа, исключающий случайный поворот рукоятки. Кулачковый механизм отсечки при нужном усилии в серии ключей INDUSTRIAL вынесен на внешнюю часть корпуса и рассчитан на работу в одну сторону. Такое решение позволило упростить конструкцию, повысив таким образом надежность ключей этой серии. Переключение реверса на ключе выполняется перемещением посадочного квадрата относительно корпуса.

Переключение реверса:  
Перемещение посадочного квадрата относительно корпуса

Фиксатор значения ригельного типа



№	Присоед. квадрат	Усилие, Nm	Общая длина, мм	Вес, кг
3446E-1HG	1/2"	25–135	555	1.640
3446E-2HG	1/2"	50–225	590	1.710
3446E-3HG	1/2"	70–330	803	3.940



## BUZZER

- DIN ISO 6789 и ASME B107.300-2010
- Максимальная погрешность крутящего момента для правой резьбы:  $\pm 2\%$ ; левой резьбы:  $\pm 3\%$
- Возможность выбора между пиковым режимом и режимом отслеживания
- Звуковая и световая индикация в режиме предустановки крутящего момента

В 2014 году компания King Tony применила свои новейшие разработки для создания электронного динамометрического ключа BUZZER. Цифровой ключ по своему функционалу схож с механическим, но имеет при этом больше возможностей. Специальный датчик ключа генерирует сигнал, который преобразуется в необходимую величину крутящего момента, значение которого выводится на LCD экран. Благодаря электронной начинке, этот вид ключей является наиболее точным. Необходимое силовое значение выставляется на дисплее и при его достижении ключ издает звуковой сигнал, а на экране выводится текущее значение крутящего момента.

Флажковый переключатель



Кнопки установки значения усилия



Кнопка памяти



Кнопка выбора режима (пиковый/слежение)



Кнопка включения



№	Присоед. квадрат	Шаг трещотки	Усилие, Nm	Цена деления, Nm	Общая длина, мм	Вес, кг
34467-1AG	1/2"	36	40-200 Nm	0.1	530	4.53

Элементы питания	Время работы батарей	Используется при температуре	Температура хранения	Рабочая относительная влажность	Автоматическое отключение
3×AAA	110 часов непрерывной работы	-10 – 60 °C	-20 – 70 °C	15-90% влажности	80 секунд

## LIGHT

- DIN ISO 6789 & ASME B107.300-2010
- Максимальная погрешность крутящего момента:  $\pm 4\%$
- Возможность работы с левой и правой резьбой

В 2016 году линейку динамометрических ключей King Tony пополнила серия LIGHT. Конструктивно ключи этой серии подобны серии EXACT. Отличительной особенностью LIGHT является использование более легких материалов, что в целом повлияло на общий вес ключа и снизило его стоимость. Эргономичная рукоять и удобная установка усилия делают ключи этой серии наиболее привлекательными для специалистов, периодически занимающихся сложным ремонтом авто и другой техники, частных мастеров и любителей.

Кнопочный механизм фиксации

Флажковый переключатель

Муфта-фиксатор значения усилия



№	Присоед. квадрат	Шаг трещотки	Усилие, Nm	Цена деления, Nm	Общая длина, мм	Вес, кг
34464-1FG	1/2"	24	40-210	1.0	470	1.250
34464-2FG	1/2"	24	70-340	3.0	590	1.590

## COMPACT

- DIN ISO 6789 & ASME B107.14M-2004
- Максимальная погрешность крутящего момента:  $\pm 3\%$
- Укороченная рукоятка для удобства работы в ограниченном пространстве

В 2017 году была разработана серия динамометрических ключей King Tony прецизионного класса – COMPACT. Назначение серии – работа с механизмами малых и средних размеров. Благодаря компактным размерам и легкому весу, ключи серии COMPACT прекрасно подходят для работы в ограниченном пространстве, а специальные насечки не позволяют ключу выскользнуть из рук. Стопорный механизм кольцевого типа гарантирует надежную фиксацию предельного усилия на нужном значении.

Кнопочный механизм фиксации

Флажковый переключатель

Муфта-фиксатор значения усилия



№	Присоед. квадрат	Шаг трещотки	Усилие, Nm	Цена деления, Nm	Общая длина, мм	Вес, кг
3426C-1DF	1/4"	24	3-15	0.1	211	0.330
3426C-2DF	1/4"	24	5-25	0.2	249	0.430
3436C-1DF	3/8"	24	3-15	0.1	211	0.450
3436C-2DF	3/8"	24	5-25	0.2	249	0.550



# РУЧНЫЕ УСИЛИТЕЛИ КРУТЯЩЕГО МОМЕНТА

## Ручной усилитель крутящего момента



### 34488-26

- Усиление крутящего момента с коэффициентом 1:26
- Высокое передаточное отношение позволяет уменьшить длину рычага и минимизировать прилагаемые усилия
- Конструктивная особенность усилителя предполагает минимальное обслуживание для безотказной работы в течение длительного срока службы
- Конструктивная особенность – функция “anti-rebound” (антиотскок) – защита от отдачи при работе под большими нагрузками
- Кейс из пластика: удобное хранение и транспортировка устройства при использовании в различных условиях

Входящий присоединит. квадрат	Исходящий присоединит. квадрат	Максимально допустимое усилие вход/выход, Nm	Вес, кг
1/2"	1"	175/4500	8.9

- Возможность использования реактивных упоров двух конструкций

На входе: присоединительный квадрат для воротка, трещотки или динамометрического ключа – 1/2"



Реактивный упор

Шкала угла поворота

На выходе: присоединительный квадрат для головок – 1"





## Ручные усилители крутящего момента

### 34486 34488 34688

- Коэффициент усиления крутящего момента 1:5 ±5%
- Незаменим для грузового автотранспорта и в тяжелой промышленности
- Возможность использования реактивных упоров двух конструкций. Конструктивная особенность усилителя предполагает минимальное обслуживание для безотказной работы в течение длительного срока службы
- Компактная упаковка: удобное хранение и транспортировка устройства при использовании в различных условиях

№	Входящий > исходящий присоединит. квадрат	А, мм	В, мм	Максимально допустимое усилие вход/выход, Nm	Вес, кг
34486	1/2" > 3/4"	108	116,3	300/1500	7
34488	1/2" > 1"	108	120,3	540/2000	7,4
34688	3/4" > 1"	108	129,0	540/2700	7,4

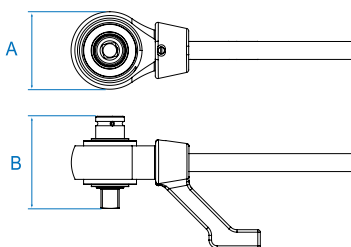

### Адаптеры-ограничители для усилителей крутящего момента

№	Назначение
34486-P03	34486
34488-P03	34488
34688-P03	34688

### 3488A03MP

- Коэффициент передачи усилия: 1:47
- В комплекте: головки 6-гранные 1", 32 и 33 мм; удлинитель-переходник (для работы не применяя усилитель)
- Габариты кейса: 410×280×215 мм

Входящий присоединит. квадрат	Исходящий присоединит. квадрат	Максимально допустимое усилие вход, Nm	Вес, кг
1"	1"	4700	9,3

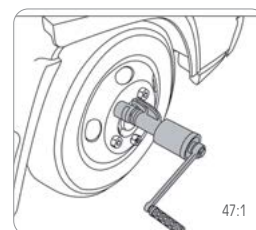
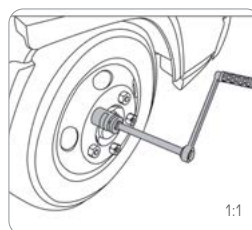

# ОТВЕРТКИ





# ОТВЕРТКИ

## Отвертки

- Двухкомпонентная ручка: PP+TPR. Материал стержня: SWCM-V

### 1421



№	Размер			Вес, кг
14210023	PH0	60	3.2	0.035
14210132	PH1	80	4.5	0.043
14210104	PH1	100	4.5	0.052
14210112	PH1	300	4.5	0.080
14210116	PH1	400	4.5	0.093
14210214	PH2	38	6.0	0.038
14210204	PH2	100	6.0	0.074
14210206	PH2	150	6.0	0.095
14210212	PH2	300	6.0	0.127
14210216	PH2	400	6.0	0.150
14210306	PH3	150	8.0	0.132

### 1428



№	Размер			Вес, кг
14280023	PZ0	60	3.2	0.035
14280104	PZ1	100	4.5	0.052
14280204	PZ2	100	6.0	0.074
14280306	PZ3	150	8.0	0.132

### 1422



№					Вес, кг
14220303	3.0	0.5	75	3	0.036
14220404	4.0	0.8	100	4	0.042
14220503	5.0	0.8	75	5	0.040
14220504	5.0	0.8	100	5	0.045
14220512	5.0	0.8	300	5	0.105
14220516	5.0	0.8	400	5	0.121
14225503	5.5	1.0	75	5	0.050
14225504	5.5	1.0	100	5	0.060
14225505	5.5	1.0	125	5	0.070
14225506	5.5	1.0	150	5	0.080
14226514	6.5	1.2	38	6	0.039
14226504	6.5	1.2	100	6	0.060
14226506	6.5	1.2	150	6	0.085
14226512	6.5	1.2	300	6	0.127
14226516	6.5	1.2	400	6	0.150
14220806	8.0	1.2	150	8	0.130
14220807	8.0	1.2	175	8	0.141
14220808	8.0	1.2	200	8	0.152
14221008	10.0	1.6	200	10	0.212

## Отвертки силовые

- Шестигранный профиль жала, стальной отбойник
- Двухкомпонентная ручка: PP+TPR. Материал стержня: SWCM-V

### 1461



№	Размер			Вес, кг
14610103	PH1	75	5.0	0.110
14610204	PH2	100	6.0	0.125
14610306	PH3	150	8.0	0.206

### 1462



№					Вес, кг
14625504	5.5	1.0	100	5	0.113
14626504	6.5	1.2	100	6	0.132
14626506	6.5	1.2	150	6	0.155
14620807	8	1.2	175	8	0.216
14621008	10	1.6	200	10	0.314
<b>НОВИНКА</b> 14621012	10	1.6	300	10	0.378
14621210	12	2.0	250	10	0.346

## Отвертки силовые

- Шестигранный профиль жала, стальной отбойник
- Ручка: PP

### 1481



№	Размер			Вес, кг
14810103	PH1	75	5.0	48
14810204	PH2	100	6.0	86
14810306	PH3	150	8.0	170
14810412	PH4	300	10.0	362

### 1482



№					Вес, кг
14825503	5.5	0.8	75	5.0	0.070
14826504	6.5	1.2	100	6.0	0.090
14820806	8.0	1.2	150	8.0	0.185
14821012	10.0	1.6	300	10.0	0.337





## Отвертки диэлектрические

- Двухкомпонентная ручка: PP+TPR
- Выдерживает напряжение до 1000V. IEC 60900:2004

### 1471



№	Размер			Вес, кг
14710003	PH0	75	3.0	0.037
14710104	PH1	100	4.5	0.054
14710204	PH2	100	6.0	0.077
14710306	PH3	150	8.0	0.135

### 1478



№	Размер			Вес, кг
14780003	PZ0	75	3.0	0.037
14780104	PZ1	100	4.5	0.054
14780204	PZ2	100	6.0	0.077
14780306	PZ3	150	8.0	0.135

### 1472



№					Вес, кг
14720303	3.0	0.5	75	3.0	0.038
<b>НОВИНКА</b> 14723504	3.5	0.6	100	3.5	0.054
14720404	4.0	0.8	100	4.0	0.044
14725505	5.5	1.0	125	5.5	0.072
14726506	6.5	1.2	150	6.5	0.087
14720807	8.0	1.2	175	8.0	0.143

## Отвертка со сменными вставками (битами), 9-в-1

### 32809MR

- Трещоточный механизм с реверсом и блокировкой
- Поворотная рукоятка
- Хранение вставок в рукоятке
- Магнитный фиксатор

**9**  
предметов  
0.32 кг



Отвертка			
Отвертка с трещоточным механизмом	2166DF	46 зубцов, 168 мм	
Вставки (биты) 1/4"			
	PHILLIPS	1025P	PH1, PH2, PH3
	POZIDRIV	1025Z	PZ1, PZ2
	SLOTTED	1025S	4.0, 5.0
Держатель бит магнитный для шуруповерта		750-60	60 мм

## Отвертки TORX

- Двухкомпонентная ручка: PP+TPR. Материал стержня: SWCM-V

### 1423



№	Размер			Вес, кг
14230602	T6	48	3.2	0.035
14230702	T7	48	3.2	0.035
14230803	T8	75	3.2	0.038
14230903	T9	75	3.2	0.038
14231003	T10	75	3.2	0.049
14231503	T15	75	4.0	0.055
14231510	T15	250	5.0	0.086
14232004	T20	100	5.0	0.053
14232010	T20	250	5.0	0.086
14232504	T25	100	6.0	0.083
14232510	T25	250	6.0	0.117
14232704	T27	100	6.0	0.083
14233005	T30	125	6.0	0.089
14233010	T30	250	6.0	0.118
14234006	T40	150	8.0	0.142

## Отвертки TORX TR

### 1427



№	Размер			Вес, кг
14270803	T8H	75	3.2	0.049
14270903	T9H	75	3.2	0.049
14271003	T10H	75	3.2	0.049
14271503	T15H	75	4.0	0.055
14272004	T20H	100	5.0	0.053
14272504	T25H	100	6.0	0.083
14272704	T27H	100	6.0	0.083
14273005	T30H	125	6.0	0.089
14274006	T40H	150	8.0	0.142

## Отвертки с двусторонними сменными вставками

- Маслостойкая акриловая ручка
- Материал: SWCM-V

### 24110214



№	Размер	Длина вставки, мм	Вес, кг
24110214	6.5 мм PH2	38	0.038

### 24110204



№	Размер	Длина вставки, мм	Вес, кг
24110204	6.5 мм PH2	100	0.101

# ОТВЕРТКИ

## Отвертка-вороток для вставок арт. 1317

**91232**

- Двухкомпонентная ручка PP+TPR
- Длина: 135 мм. Вес: 0.84 кг



## Вставки для отвертки-воротка арт. 91232

**1317**

- Материал: SNCM-V

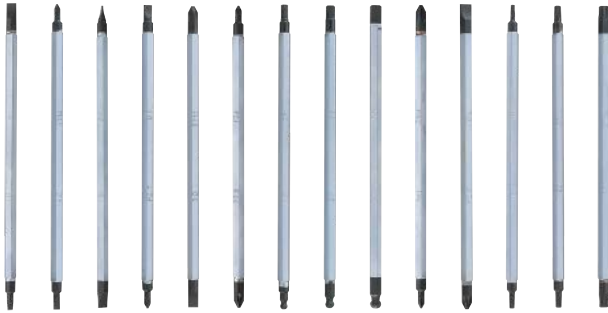

№				Длина, мм	Вес, кг	
1317046SN	⊖	4 мм	⊖	6 мм	175	0.045
1317401PN	⊕	4 мм	⊕	PH1	175	0.045
1317057SN	⊖	5 мм	⊖	7 мм	175	0.045
1317501ZN	⊖	5 мм	⊕	PZ1	175	0.045
1317602PN	⊖	6 мм	⊕	PH2	175	0.045
1317702ZN	⊖	7 мм	⊕	PZ2	175	0.045
131744BHN	⊗	B4	⊗	H4	175	0.045
131755BHN	⊗	B5	⊗	H5	175	0.045
131766BHN	⊗	B6	⊗	H6	175	0.045
1317012PN	⊕	PH1	⊕	PH2	175	0.045
1317012ZN	⊕	PZ2	⊕	PZ1	175	0.045
1317115TN	⊗	T10	⊗	T15	175	0.045
1317225TN	⊗	T20	⊗	T25	175	0.045
1317340TN	⊗	T30	⊗	T40	175	0.045

## Набор отвертки со сменными вставками (битами)



**32518MR01**

**11**  
предметов  
0.765 кг

Отвертка-вороток	
91232	135 мм
Двусторонние вставки	
1317	T10×T15, T20×T25, T30×T40, 4 мм×PH1, H4×H4, 5 мм×PZ1, H5×H5, 6 мм×PH2, H6×H6, 7 мм×PZ2
Пластиковый футляр: 233×120×43 мм	

## Отвертки ударные с принадлежностями

Механизм работы: при ударе о затылочную часть корпуса-рукоятки, сердечник совершает поступательное движение, одновременно делая поворот на несколько градусов (примерно 1-2 мм), затем возвращается в исходное положение при помощи мощной пружины внутри корпуса-рукоятки



**4108FR**

**8**  
предметов  
1.04 кг

Вспомогательный инструмент и принадлежности 1/2"		
Отвертка ударная	4112	145 мм
Держатель вставок (бит) 1/2" ► HEX 5/16"	414810S	40 мм
Вставки (биты) 5/16"		
⊕	PHILLIPS	1880P PH2, PH3
⊕	PHILLIPS	1836P PH2, PH3
⊖	SLOTTED	1836S 9, 11 мм
Металлический футляр: 200×71×51 мм		



**4112FR**

**6**  
предметов  
1.0 кг

Вспомогательный инструмент и принадлежности 1/2"		
Отвертка ударная	4112	145 мм
Держатель вставок (бит) 1/2" ► HEX 5/16"	414810S	40 мм
Вставки (биты) 5/16"		
⊕	PHILLIPS	1836P PH2, PH3
⊖	SLOTTED	1836S 9, 11 мм
Металлический футляр: 200×71×51 мм		



**4111FR**

**6**  
предметов  
1.0 кг

Вспомогательный инструмент и принадлежности 1/2"		
Отвертка ударная	4112	145 мм
Держатель вставок (бит) 1/2" ► HEX 5/16"	414810S	40 мм
Вставки (биты) 5/16"		
⊕	PHILLIPS	1880P PH2, PH3
⊖	SLOTTED	1880S 8, 10 мм
Металлический футляр: 200×71×51 мм		



**4505MR**

**10**  
предметов  
1.6 кг

Торцевые головки 1/2"		
⊖	Короткие 6-гранные	4335M 8, 10, 12, 14 мм
Вспомогательный инструмент и принадлежности 1/2"		
Отвертка ударная	4112	145 мм
Держатель вставок (бит) 1/2" ► HEX 5/16"	414810S	40 мм
Вставки (биты) 5/16"		
⊕	PHILLIPS	1836P PH2, PH3
⊖	SLOTTED	1836S 9, 11 мм
Металлический футляр: 246×103×38 мм		



## Отвертки торцевые гибкие

### 1453

- Для работы с крепежными хомутами
- Двухкомпонентная ручка PP+TPR
- Гибкий многожильный шток из витой хромованадиевой проволоки
- Головка из инструментальной стали

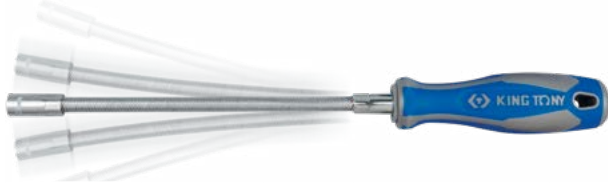

№	Размер, мм				Вес, кг
<b>НОВИНКА</b> 1453-05	5	14.3	190	300	0.136
<b>НОВИНКА</b> 1453-06	6	14.1	190	300	0.135
1453-07	7	14.5	190	300	0.134
<b>НОВИНКА</b> 1453-08	8	13.2	190	300	0.133
<b>НОВИНКА</b> 1453-10	10	12.7	190	300	0.132

## Отвертки торцевые

### 1450

- Двухкомпонентная ручка PP+TPR



№	Размер, мм				Вес, кг
1450-04	4	4.5	125	223	0.070
1450-45	4.5	4.5	125	223	0.065
1450-05	5	5.0	125	223	0.075
1450-55	5.5	5.0	125	223	0.075
1450-06	6	6.0	125	223	0.075
1450-07	7	6.0	125	223	0.075
1450-08	8	7.0	125	235	0.100
1450-09	9	7.0	125	235	0.105
1450-10	10	8.0	125	235	0.105
1450-12	12	10.0	125	245	0.160
1450-13	13	10.0	125	245	0.160

## Отвертки торцевые удлиненные Т-типа

### 115H

- Материал рукоятки - PP

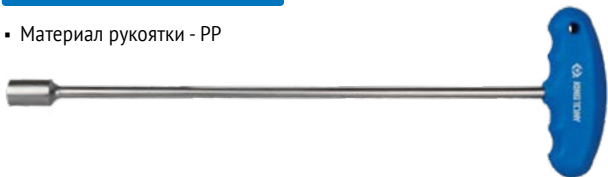

№	Размер			Вес, кг
115H08M-14	8	388	350	0.147
115H10M-14	10	388	350	0.153
115H13M-14	13	390	350	0.261

## Наборы отверток



### 30115MR

**5**  
предметов  
0.54 кг

Состав		
	PHILLIPS	1421 PH1×80 мм, PH2×100 мм
	SLOTTED	1422 4×100 мм, 5.5×125 мм, 6.5×150 мм



### 31216MR

**6**  
предметов  
0.67 кг

Состав		
	PHILLIPS	1421 PH1×80 мм, PH2×100 мм
	SLOTTED	1422 5×75 мм, 5×100 мм, 6.5×100 мм, 6.5×150 мм



### 30118MR

**8**  
предметов  
0.87 кг

Состав		
	SLOTTED	1422 3×75 мм, 5×75 мм, 5×100 мм, 8×150 мм, 8×200 мм, 6.5×100 мм, 6.5×150 мм, 6.5×38 мм

### 33108MR



**6**  
предметов  
0.95 кг

Состав		
	PHILLIPS	1421 PH1×80 мм, PH2×100 мм
	SLOTTED	1422 5×75 мм, 5×100 мм, 6.5×100 мм, 6.5×150 мм

# ОТВЕРТКИ



**30117MR**

**7**  
предметов  
0.72 кг

**Состав**

⊕	PHILLIPS	1421	PH1×80 мм, PH2×100 мм
⊖	SLOTTED	1422	3×75 мм, 4×100 мм, 5.5×125 мм, 6.5×150 мм, 8×175 мм



**30127MR**

**7**  
предметов  
0.82 кг

**Состав**

⊕	POZIDRIV	1428	PZ1×80 мм, PZ2×100 мм, PZ3×150 мм
⊖	SLOTTED	1422	4×100 мм, 5.5×125 мм, 6.5×150 мм, 8×175 мм

**НОВИНКА**

**35208MR**



**8**  
предметов  
0.63 кг

**Отвертки силовые**

⊕	PHILLIPS	1461	PH1×75, PH2×100, PH3×150 мм
⊖	SLOTTED	1462	6.5×100, 8.0×175, 10×300 мм

**Отвертки стандартные**

⊕	PHILLIPS	1421	PH2×38 мм
⊖	SLOTTED	1422	6.5×38 мм

Пластиковый футляр: 430×300×50 мм

## Набор силовых отверток



**30206MR**

**6**  
предметов  
1.2 кг

**Состав**

⊕	PHILLIPS	1461	PH1×75, PH2×100, PH3×150 мм
⊖	SLOTTED	1462	5.5×100, 6.5×150, 8.0×175 мм

**35114MR**

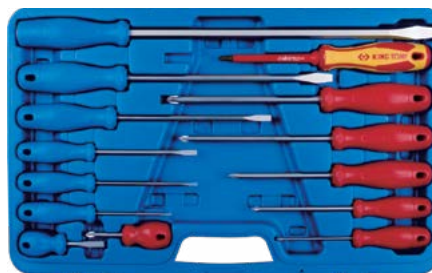

**14**  
предметов  
2.2 кг

**Отвертки стандартные**

⊕	PHILLIPS	1411	PH0×75 мм, PH1×100 мм, PH2×100 мм, PH2×150 мм, PH2×38 мм, PH3×150 мм
⊖	SLOTTED	1412	3×75 мм, 4×100 мм, 5.5×100 мм, 6.5×150 мм, 6.5×38 мм, 8×200 мм

**Отвертка диэлектрическая**

⊖	SLOTTED	1472	6.5×150 мм
---	---------	------	------------

**Отвертка силовая**

⊖	SLOTTED	1482	10×300 мм
---	---------	------	-----------

Пластиковый футляр: 430×300×50 мм



**31116MR01**

**9**  
предметов  
0.56 кг

**Состав**

⊕	PHILLIPS	1421	PH1×80 мм, PH2×100 мм, PH3×150 мм
⊖	SLOTTED	1422	4×75 мм, 5.5×125 мм, 6.5×150 мм

## Наборы отверток TORX



**30316PR**

**6**  
предметов  
0.63 кг

**Состав**

⊕	TORX	1423	T10×75, T15×75, T20×100, T25×100, T30×125, T40×150 мм
---	------	------	---



**30309PR**

**9**  
предметов  
0.88 кг

**Состав**

⊕	TORX TR	1427	T8×75, T9×75, T10×75, T15×75, T20×100, T25×100, T27×100, T30×125, T40×150 мм
---	---------	------	--



## Стенды с отвертками



**НОВИНКА**  
**31427MR**

**40**  
предметов  
**2.66 кг**

### Состав

Символ	Тип	Кол-во	Размеры
⊕	PHILLIPS	1421	PH0×60, PH1×80 x2, PH1×100 x2, PH2×38 x2, PH2×100 x2, PH2×150 x2, PH3×150 x2
⊖	SLOTTED	1422	3,0×75 x3, 4,0×100 x2, 5,5×100 x2, 5,5×125 x2, 5,5×150 x2, 6,5×38 x2, 6,5×100 x2, 6,5×150 x2
⊗	TORX	1423	T10×75, T15×75, T20×100, T25×100, T30×125
⊗	TORX TR	1427	T10H×75, T15H×75, T20H×100, T25H×100, T30H×125

Габаритные размеры: 325×205×270 мм

**31416MR**



**96**  
предметов  
**9.5 кг**

### Состав

Символ	Тип	Кол-во	Размеры	Шт.
⊕	PHILLIPS	1421	PH0×60, PH1×80, PH1×100, PH2 x 38, PH2×100, PH2×150, PH3×150 мм	6 шт.
⊖	SLOTTED	1422	3,0×75, 4,0×100, 5,5×75, 5,5 x 100, 5,5×125, 6,5×38, 6,5×100, 6,5×150, 8,0×150 мм	

Габаритные размеры: 600×240×210 мм

## Стенд с силовыми отвертками и отвертками TORX

**31516MR**



**96**  
предметов  
**13.4 кг**

### Состав

Символ	Тип	Кол-во	Размеры	Шт.
⊕	PHILLIPS	1461	PH1×75, PH2×100, PH3×150 мм	6 шт.
⊖	SLOTTED	1462	5,5×100, 6,5×100, 6,5×150, 8,0×175 мм	
⊗	TORX TR	1427	T8×75, T9×75, T10×75, T15×75, T20×100, T25×100, T27×100, T30×125, PHT40×150 мм	

Габаритные размеры: 600×240×210 мм

## Наборы диэлектрических отверток



**30615MR**

**5**  
предметов  
**0.50 кг**

### Состав

Символ	Тип	Кол-во	Размеры
⊕	PHILLIPS	1471	PH1×100 мм, PH2×100 мм
⊖	SLOTTED	1472	4×100 мм, 5,5×125 мм, 6,5×150 мм



**30605MR**

**5**  
предметов  
**0.5 кг**

### Состав

Символ	Тип	Кол-во	Размеры
⊕	POZIDRIV	1478	PZ1×100, PZ2×100 мм
⊖	SLOTTED	1472	4×100, 5,5×125, 6,5×150 мм



**30617MR**

**7**  
предметов  
**0.86 кг**

### Состав

Символ	Тип	Кол-во	Размеры
⊕	PHILLIPS	1471	PH1×100 мм, PH2×100 мм, PH3×150 мм
⊖	SLOTTED	1472	4×100 мм, 5,5×125 мм, 6,5×150 мм, 8,0×175 мм



**30607MR**

**7**  
предметов  
**0.86 кг**

### Состав

Символ	Тип	Кол-во	Размеры
⊕	POZIDRIV	1478	PZ1×100 мм, PZ2×100 мм, PZ3×150 мм
⊖	SLOTTED	1472	4×100 мм, 5,5×125, 6,5×150, 8,0×175 мм

# ОТВЕРТКИ

## Наборы отверток прецизионных



**32108MR**

**8**  
предметов  
0.24 кг

**Состав**

⊕	PHILLIPS	1431	PH000×40 мм, PH00×40 мм, PH0×40 мм, PH1×40 мм
⊖	SLOTTED	1432	1.5×40 мм, 2.0×40 мм, 2.5×40 мм, 3.0×40 мм



**32209MR**

**9**  
предметов  
0.26 кг

**Состав**

⊖	SLOTTED	1432	0.8×40, 1.0×40, 1.5×40, 1.8×40, 2.0×40, 2.5×40, 3.0×40, 3.5×40, 4.0×40 мм
---	---------	------	---



**32218MR**

**8**  
предметов  
0.66 кг

**Состав**

⊖	SLOTTED	1432	1.0×75, 1.5×75, 1.8×75, 2.0×75, 2.5×75, 3.0×75, 3.5×75, 4.0×75 мм
---	---------	------	---

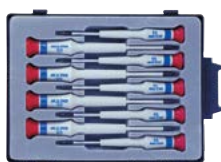

**32309PR**

**8**  
предметов  
0.26 кг

**Состав**

⊕	TORX	1433	T4×40 мм, T5×40 мм, T6×40 мм, T7×40 мм, T8×40 мм, T9×50 мм, T10×50 мм, T15×50 мм, T20×50 мм
---	------	------	---



**32118MR**

**8**  
предметов  
0.32 кг

**Состав**

⊕	PHILLIPS	1431	PH000×75 мм, PH00×75 мм, PH0×75 мм, PH1×75 мм
⊖	SLOTTED	1432	1.5×75 мм, 2.0×75 мм, 2.5×75 мм, 3.0×75 мм



**32607MR**

**14**  
предметов  
0.22 кг

**Прецизионные отвертки**

Отвертка-держатель вставок	91230	100 мм
----------------------------	-------	--------

**Двусторонние вставки**

⊕⊖	PHILLIPS × SLOTTED	2431	PH00×2.0 мм, PH0×3.0 мм, PH1×4.0 мм
⊕	TORX	2433	T6×T10, T7×T15, T8×T20, T9×T15

## Стенд с прецизионными отвертками



**31419MR**

**114**  
предметов  
0.79 кг

**Состав**

⊕	PHILLIPS	1431	PH000×40, PH00×40, PH0×40, PH1×40 мм	6 шт.
⊖	SLOTTED	1432	0.6×40, 0.8×40, 1.0×40, 1.5×40, 1.8×40, 2.0×40, 2.5×40, 3.0×40, 3.5×40, 4.0×40 мм	
⊕	TORX	1433	T4×40, T5×40, T6×40, T7×40, T8×40 мм	

Габаритные размеры: 383×136×130 мм

## Шестигранники L-типа с шаровым окончанием

**1160M**

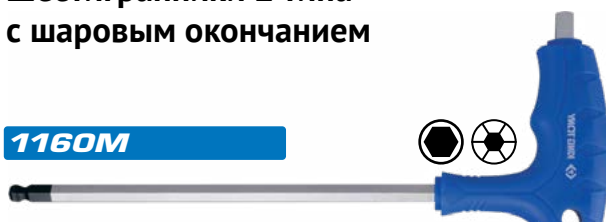

№	Размер	Длина	Вес, кг
116002M	H2	95	0.019
116025M	H2.5	95	0.021
116003M	H3	95	0.025
116004M	H4	95	0.032
116005M	H5	150	0.074
116006M	H6	150	0.092
116007M	H7	150	0.120
116008M	H8	200	0.212
116010M	H10	200	0.289

**1120M**



№	Размер	Длина, мм	Вес, кг
112015M	H1.5	15.5×91.5	0.0015
112002M	H2	18.0×102	0.003
112025M	H2.5	20.5×114.5	0.005
112003M	H3	23.0×129	0.008
112004M	H4	29.0×144	0.018
112005M	H5	33.0×165	0.031
112006M	H6	38.0×186	0.051
112007M	H7	41.0×197	0.078
112008M	H8	44.0×208	0.104
112010M	H10	50.0×234	0.182
ST112012MR	H12	57×262	0.283
ST112014MR	H14	70×294	0.441
ST112017MR	H17	80×337	0.740
ST112019MR	H19	89×379	1.044



## Шестигранники L-типа

### 1125M

№	Размер	Длина, мм	Вес, кг
112515M	H1.5	15.5×91.5	0.001
112502M	H2.0	18.0×102	0.003
112525M	H2.5	20.5×114.5	0.005
112503M	H3.0	23.0×129	0.008
112504M	H4.0	29.0×144	0.018
112505M	H5.0	33.0×165	0.031
112506M	H6.0	38.0×186	0.051
112507M	H7.0	41.0×197	0.078
112508M	H8.0	44.0×208	0.104
112510M	H10.0	50.0×234	0.182
112512M	H12.0	57.0×262	0.290
112514M	H14.0	70.0×294	0.451
112517M	H17.0	80.0×337	0.770
112519M	H19.0	89.0×380	0.863
112522M	H22.0	102.0×400	1.590

### 1145M

### ST1145M

№	Размер, мм	Длина, мм	Вес, кг
114515M	H1.5	16×47	0.001
114502M	H2	18×52	0.001
114525M	H2.5	21×59	0.003
114503M	H3	24×66	0.005
114504M	H4	30×74	0.010
114505M	H5	33×85	0.018
114555M	H5.5	36×91	0.024
114506M	H6	38×97	0.030
114507M	H7	41×102	0.045
114508M	H8	44×108	0.060
114510M	H10	50×122	0.105
ST114512M	H12	57×137	0.166
ST114514M	H14	70×154	0.261
ST114517M	H17	80×177	0.439
ST114519M	H19	89×199	0.619

## Шестигранники Т-типа с шаровым окончанием

НОВИНКА

### 1150MR

№	Размер	1	2	3	Вес, кг
115002MR	H2	100	137	90	0.028
115025MR	H2.5	100	137	90	0.030
115003MR	H3	100	137	90	0.032
115004MR	H4	100	137	90	0.038
115005MR	H5	150	188	100	0.065
115006MR	H6	150	188	100	0.079
115008MR	H8	200	240	120	0.159
115010MR	H10	200	240	120	0.217

## TORX Т-типа

### 11A3R

№	Размер	1	2	3	Вес, кг
11A310R	T10	200	237	90	0.053
11A315R	T15	200	237	90	0.053
11A320R	T20	200	237	90	0.053
11A325R	T25	200	237	90	0.053
11A327R	T27	200	238	100	0.086
11A330R	T30	200	238	100	0.086
11A340R	T40	200	238	100	0.105

## TORX L-типа

### 1123

№	Размер	Длина, мм	Вес, кг
112310R	T10	18×92	0.005
112315R	T15	20×103	0.008
112320R	T20	22×115	0.012
112325R	T25	25×130	0.018
112327R	T27	29×146	0.025
112330R	T30	35×165	0.042
112340R	T40	40×182	0.063
112345R	T45	45×202	0.092
112350R	T50	49×225	0.130

## TORX TR L-типа

### 1127

№	Размер	Длина, мм	Вес, кг
112710R	T10H	18×92	0.005
112715R	T15H	20×103	0.008
112720R	T20H	22×115	0.012
112725R	T25H	25×130	0.017
112727R	T27H	29×146	0.024
112730R	T30H	35×165	0.040
112740R	T40H	40×182	0.061
112745R	T45H	45×202	0.089
112750R	T50H	49×225	0.126

### 1143R

№	Размер	Длина, мм	Вес, кг
114310R	T10	19×49	0.003
114315R	T15	19.5×56.5	0.005
114320R	T20	23×62	0.008
114325R	T25	24.5×69.5	0.011
114327R	T27	29×77	0.015
114330R	T30	35×86	0.024
114340R	T40	42×97	0.039
114345R	T45	47×110	0.057
114350R	T50	50×124	0.080

### 1147

№	Размер	Длина, мм	Вес, кг
114710R	T10H	18×50	0.003
114715R	T15H	20×56	0.005
114720R	T20H	24×62	0.008
114725R	T25H	26×68	0.011
114727R	T27H	30×76	0.015
114730R	T30H	36×86	0.024
114740R	T40H	41×97	0.039
114745R	T45H	46×107	0.057
114750R	T50H	52×122	0.080

## TORX TR L-типа

**1163R**

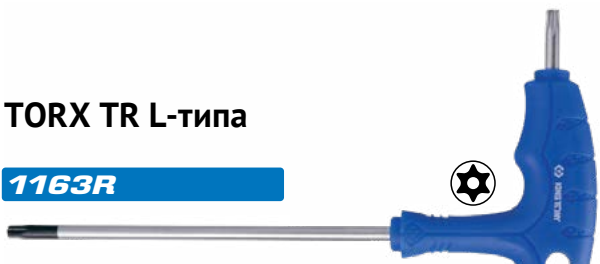

№	Размер			Вес, кг
116310R	T10H	95	145	0.024
116315R	T15H	95	145	0.027
116320R	T20H	95	145	0.031
116325R	T25H	95	145	0.035
116327R	T27H	150	215	0.069
116330R	T30H	150	215	0.086
116340R	T40H	150	215	0.105
116345R	T45H	200	280	0.181
116350R	T50H	200	280	0.214

## SPLINE L-типа

**1146**



№	Размер	Длина, мм	Вес, кг
114605MR	M5	29 × 83	0.015
114606MR	M6	33 × 90	0.024
114608MR	M8	39 × 98	0.047
114610MR	M10	44 × 111	0.083
114612MR	M12	53 × 126	0.127

## Наборы шестигранников L-типа



**20107MR01**



**7**  
предметов  
0.37 кг

№	Размер, мм
1130M	H2.5, H3, H4, H5, H6, H8, H10



**20110MR**



**10**  
предметов  
0.44 кг

№	Размер, мм
1130M	H1.5, H2, H2.5, H3, H4, H5, H6, H8, H10



**20109MR**



**9**  
предметов  
0.44 кг

№	Размер, мм
1120M	H1.5, H2, H2.5, H3, H4, H5, H6, H8, H10



**ST20203MR**



**13**  
предметов  
0.880 кг

№	Размер, мм
ST1120M	H2, H2.5, H3, H4, H5, H6, H7, H8, H10, H12, H14, H17, H19



**22106MR**



**6**  
предметов  
0.68 кг

№	Размер, мм
1160M	H3, H4, H5, H6, H7, H8



**20219MR**



**9**  
предметов  
0.33 кг

№	Размер, мм
1145M	H1.5, H2, H2.5, H3, H4, H5, H6, H8, H10



**ST20213MR**



**13**  
предметов  
0.44 кг

№	Размер, мм
ST1145M	H2, H2.5, H3, H4, H5, H6, H7, H8, H10, H12, H14, H17, H19



**20209MR**



**9**  
предметов  
0.44 кг

№	Размер, мм
1125M	H1.5, H2, H2.5, H3, H4, H5, H6, H8, H10





## Наборы шестигранников L-типа



№	Размер, мм
1125M	H3, H4, H5, H6, H8, H10, H12, H14



№	Размер, мм
1125M	H3, H4, H5, H6, H7, H8, H10, H12, H14, H17

## Набор TORX L-типа



№	Размер, мм
1143R	T10, T15, T20, T25, T27, T30, T40

## Наборы TORX TR L-типа



№	Размер, мм
1147R	T10H, T15H, T20H, T25H, T27H, T30H, T40H



№	Размер, мм
1147R	T10H, T15H, T20H, T25H, T27H, T30H, T40H, T45H, T50H



№	Размер
1127R	T10H, T15H, T20H, T25H, T27H, T30H, T40H, T45H, T50H



№	Размер
1163R	T10H, T15H, T20H, T25H, T30H, T40H

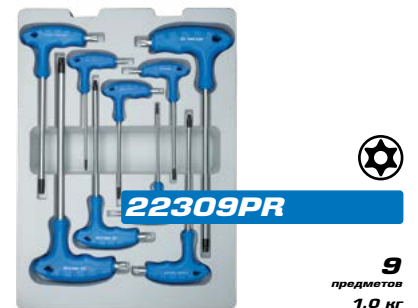

№	Размер
1163R	T10H, T15H, T20H, T25H, T27H, T30H, T40H, T45H, T50H

## Раскладные TORX



Размер
T9, T10, T15, T20, T25, T27, T30, T40

## Наборы SPLINE L-типа



№	Размер
1146MR	M5, M6, M8, M10, M12



№	Размер
1126M	M5, M6, M8, M10, M12

# ШАРНИРНО-ГУБЦЕВЫЙ ИНСТРУМЕНТ

## Условные обозначения

### Форма режущей кромки

С фаской



С маленькой фаской



С очень маленькой фаской



Без фаски



### Виды проводов

Мягкий провод  
(медь/алюминий)



Провод средней  
твердости  
(стальной трос)



Жесткий провод  
(гвоздь)



Углеродистый провод  
(стальная пружина)



### Технические характеристики

Тонкие губы



Широкие губы



С возвратной пружиной



### Формы губок

Круглые



Полукруглые



Прямоугольные

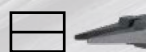



# ШАРНИРНО-ГУБЦЕВЫЙ ИНСТРУМЕНТ

## Пассатижи комбинированные

**6111**

▪ Тип стандартный



№	Длина, мм	Режущая способность. Ø, мм				Вес, кг
		○	●	●	●	
6111-06	163	4.0	2.8	1.8	1.6	0.200
6111-07	188	4.0	3.0	2.0	1.6	0.260
6111-08	213	4.0	3.0	2.0	1.6	0.340

**6112**

▪ Тип стандартный



№	Длина, мм	Режущая способность. Ø, мм				Вес, кг
		○	●	●	●	
6112-09A	225	4.0	3.0	2.2	2.0	0.359

**6114**

▪ Тип мини



№	Длина, мм	Режущая способность. Ø, мм			Вес, кг
		○	●	●	
6114-05	140	3.0	2.0	1.6	0.100

**6116**



№	Длина, мм	Режущая способность. Ø, мм				Вес, кг
		○	●	●	●	
6116-07A	185	4.0	3.0	2.0	1.6	0.290
6116-08A	200	4.0	3.0	2.0	1.6	0.386

## Пассатижи тонконосые

**6311**

▪ Тип прямые



№	Длина, мм	Режущая способность. Ø, мм				Вес, кг
		○	●	●	●	
6311-06	164	4.0	2.8	1.8	1.6	0.152
6311-08	200	4.0	3.0	2.0	1.6	0.227

**6331**

▪ Тип загнутые



№	Длина, мм	Режущая способность. Ø, мм				Вес, кг
		○	●	●	●	
6331-06	163	4.0	2.8	1.8	1.6	0.148
6331-08	200	4.0	3.0	2.0	1.6	0.218

**6314**

▪ Тип мини

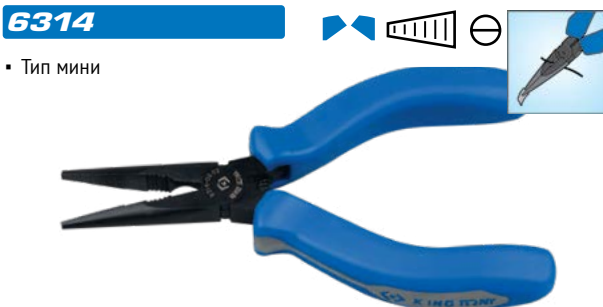

№	Длина, мм	Режущая способность. Ø, мм			Вес, кг
		○	●	●	
6314-05	140	3.0	2.0	1.6	0.105

**6334**

▪ Тип мини



№	Длина, мм	Режущая способность. Ø, мм			Вес, кг
		○	●	●	
6334-05	127	3.0	2.0	1.6	0.105



## Пассатижи тонконодые диэлектрические

### 6318-08A

- Тип прямые



№	Длина, мм	Режущая способность. Ø, мм				Вес, кг
		⊙	⊙	⊙	⊙	
6318-08A	210	4.0	2.9	2.0	1.6	0.230

### 6336-08A

- Тип загнутые



№	Длина, мм	Режущая способность. Ø, мм				Вес, кг
		⊙	⊙	⊙	⊙	
6336-08A	200	4.0	3.0	2.0	1.6	0.250

## Плоскогубцы с прямоугольным сечением губок

### 63A7-05



№	Длина, мм	A, мм	B, мм	C, мм	D, мм	E, мм	Вес, кг
63A7-05	128	11.5	24.7	7.5	3.3	1.8	0.075

### 63B7-05

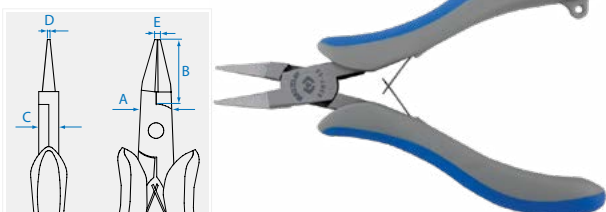

№	Длина, мм	A, мм	B, мм	C, мм	D, мм	E, мм	Вес, кг
63A7-05	128	11.5	24.7	7.5	1.3	1.8	0.074

## Пассатижи удлиненные

### 6377-55



№	Длина, мм	Режущая способность. Ø, мм		A, мм	B, мм	C, мм	D, мм	E, мм	Вес, кг
		⊙	⊙						
6377-55	138	2.0	1.6	11.3	30	7.5	1.5	1.5	0.097

### 6367-06

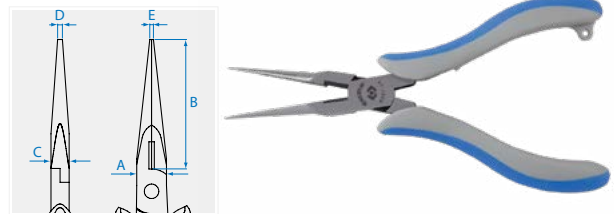

№	Длина, мм	Режущая способность. Ø, мм		A, мм	B, мм	C, мм	D, мм	E, мм	Вес, кг
		⊙	⊙						
6367-06	154	2.0	1.6	11.7	46	7.5	1.5	1.7	0.078

### 6317-06



№	Длина, мм	Режущая способность. Ø, мм		A, мм	B, мм	C, мм	D, мм	E, мм	Вес, кг
		⊙	⊙						
6317-06	157	2.0	1.6	11.6	50	7.5	2	2	0.084

### 6337-06



№	Длина, мм	Режущая способность. Ø, мм		α	A, мм	B, мм	C, мм	D, мм	E, мм	F, мм	Вес, кг
		⊙	⊙								
6337-06	154	2.0	1.6	40°	11.3	50	7.5	2	2.5	14	0.084



# ШАРНИРНО-ГУБЦЕВЫЙ ИНСТРУМЕНТ

## Плоскогубцы тонконодые удлиненные

- Удлиненные рукоятки: ПВХ (поливинилхлорид)
- Применение: захват и удержание деталей
- и крепежных соединений. Пережим шлангов и патрубков

### 6319-11C

- Тип: прямые



№	Длина, мм	Максимальный захват губок, мм	Вес, кг
6319-11C	280	50	0.317

### 6329-13C

- Двойной шарнир
- Тип: прямые



№	Длина, мм	Максимальный захват губок, мм	Вес, кг
6329-13C	340	50	0.365

### 6339-13C

- Двойной шарнир
- Тип: загнутые



№	Длина, мм	Максимальный захват губок, мм	Вес, кг
6339-13C	335	50	0.365

## Круглогубцы

### 6347-05

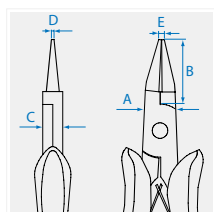

№	Длина, мм	А, мм	В, мм	С, мм	D, мм	E, мм	Вес, кг
6347-05	128	11.4	24.9	7.5	1	2.14	0.074

## Бокорезы прецизионные

### 6927-05

- Резка изделий из пластика

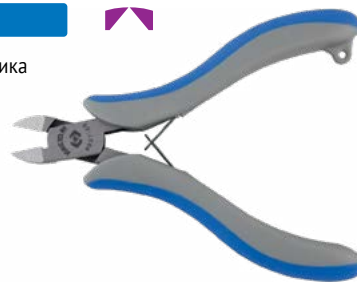
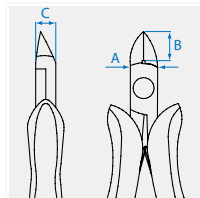

№	Длина, мм	А, мм	В, мм	С, мм	Вес, кг
6927-05	118	10.3	11.5	7.1	0.071

### 6271

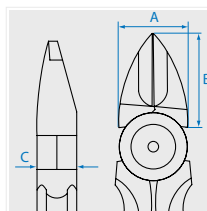

№	Длина, мм	Режущая способность, Ø, мм	А, мм	В, мм	С, мм	Вес, кг
6271-05C	125	0.6	13.2	15	7.1	0.077
6271-65C	160	0.6	19.2	26	10.7	0.151

### 6207-05

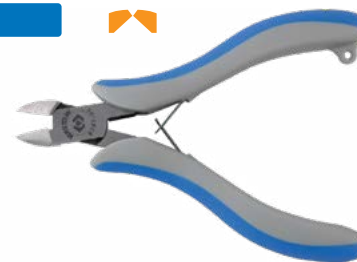
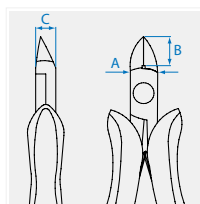

№	Длина, мм	Режущая способность, Ø, мм		А, мм	В, мм	С, мм	Вес, кг
		⊙	⊙				
6927-05	118	2.0	1.6	10.8	11.5	7.1	0.088

### 6217-05

### 6247-05

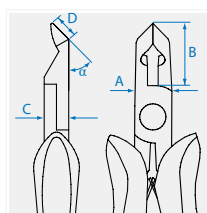

№	Длина, мм	Режущая способность, Ø, мм		α	А, мм	В, мм	С, мм	D, мм	Вес, кг
		⊙	⊙						
6217-05	118	2.0	1.6	35°	11.8	17	12.7	17.7	0.076
6247-05	125	1.0	0.5	45°	11.4	19.4	7.5	5.5	0.073



## Бокорезы

### 6211

- Тип стандартный



№	Длина, мм	Режущая способность. Ø, мм				Вес, кг
		○	●	●	●	
6211-06	163	4.0	2.8	2.0	1.6	0.180

### 6214

- Тип мини



№	Длина, мм	Режущая способность. Ø, мм		Вес, кг
		○	●	
6214-45	115	0.6		0.097
6214-05	127	1.25		0.105

### 6231

- Тип силовые



№	Длина, мм	Режущая способность. Ø, мм				Вес, кг
		○	●	●	●	
6231-07	188	4.0	3.0	2.2	2.0	0.220
6231-08	200	5.0	3.5	2.2	2.0	0.280

## Бокорезы диэлектрические

### 6216-06A

- Тип стандартный



№	Длина, мм	Режущая способность. Ø, мм				Вес, кг
		○	●	●	●	
6216-06A	167	4.0	2.8	2.0	1.6	0.230

### 6236-07A

- Тип силовые



№	Длина, мм	Режущая способность. Ø, мм				Вес, кг
		○	●	●	●	
6236-07A	190	5.0	3.5	2.4	2.0	0.280

## Захваты переставные

### 6511

- Шарнир с проточкой

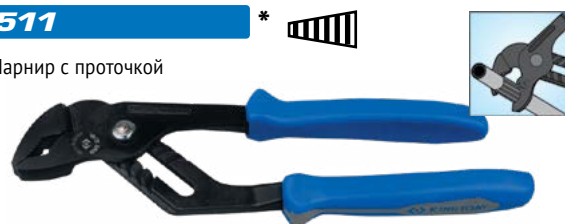

№	Общая длина, мм	Макс. размер захвата, мм	Рукояти	Вес, кг
6511-10	253	50	Литые, PP+TPR	0.400
6511-13C	325	65	Обливные, PVC	0.808
6511-17C	425	100	Обливные, PVC	1.150

### 6516-10C

- Двухсторонний шарнир



№	Длина, мм	Макс. размер захвата, мм	Вес, кг
6516-10C	253	36	0.300

### 6517

- Двухсторонний шарнир
- Кнопочный фиксатор



№	Длина, мм	Макс. размер захвата, мм	Вес, кг
6517-08C	200	40	0.190
6517-10C	250	60	0.360
6517-12C	310	70	0.540

## Захват переставной диэлектрический

### 6516-10A

- Двухсторонний шарнир



№	Длина, мм	Макс. размер захвата, мм	Вес, кг
6516-10A	250	36	0.420

\* Рукояти: литые, PP+TPR

\*\* Рукояти: обливные, PVC

# ШАРНИРНО-ГУБЦЕВЫЙ ИНСТРУМЕНТ

## Кусачки

**6411**

- Тип стандартный



№	Длина, мм	Режущая способность. Ø, мм				Вес, кг
		●	●	●	●	
6411-06	163	4.0	3.0	1.6	1.6	0.240

**6431**

- Тип силовой



№	Длина, мм	Режущая способность. Ø, мм			Вес, кг
		●	●	●	
6431-10C	254	3.0	2.0	1.6	0.445

## Наборы шарнирно-губцевого инструмента



**42104GP01**

**4**  
предмета  
**1.17 кг**

№	Наименование	Длина, мм
6111-06	Пассатижи комбинированные	160
6211-06	Бокорезы	160
6311-08	Пассатижи тонконосые	200
6516-10C	Захват переставной	250 мм



**40603GP**

**3**  
предмета  
**0.89 кг**

№	Наименование	Длина, мм
6116-07A	Пассатижи комбинированные	185
6216-06A	Бокорезы	167
6318-08A	Пассатижи тонконосые	210

## Болторезы

**6131**

- Кованая хром-ванадиевая сталь высокой твердости



№	Общая длина, мм	Толщина разрезаемой детали, мм	Вес, кг
6131-12	300	5	0.76
6131-14	350	7	1.00
6131-18	450	8	1.51
6131-24	600	10	2.35
6131-30	750	13	3.75
6131-36	900	16	5.50
6131-42	1050	18	8.56

## Лезвия для 6131



№	Общая длина, мм	Вес, кг
6131-12P01	95×57	0.26
6131-14P01	110×65	0.40
6131-18P01	125×72	0.85
6131-24P01	150×86	0.87
6131-30P01	170×97	1.25
6131-36P01	190×112	1.85
6131-42P01	205×122	3.10

**6133-08**



№	Длина, мм	Режущая способность. Ø, мм				Вес, кг
		●	●	●	●	
6133-08	200	6.0	5.0	4.0	3.5	0.400

## Пассатижи переставные

**6463-08C**



- Двухпозиционная регулировка
- Материал ручек: PVC
- Общая длина: 210 мм
- Вес: 0.290 кг





## Зажимы с фиксатором

- Инструментальная кованая сталь Cr-Mo

### 6011

- Тип круглогубые



№	Максимальный захват, мм	Общая длина, мм	Вес, кг
<b>НОВИНКА</b>			
6011-05R	29	142	0.166
6011-07R	38	185	0.367
6011-10R	48	225	0.542

### 6031

- Тип плоскогубые



№	Максимальный захват, мм	Общая длина, мм	Вес, кг
6031-07R	33	185	0.392
6031-10R	45	225	0.573

### 6315

- Тип тонконосые



№	Максимальный захват, мм	Общая длина, мм	Вес, кг
6315-06	51	165	0.205
6315-09	70	221	0.393

### 6605-08

- Широкие губки



№	Максимальный захват, мм	Общая длина, мм	Вес, кг
6605-08	13	206	0.455

### 6665-09

- Тип U-образные



№	Максимальный захват, мм	Общая длина, мм	Вес, кг
6665-09	43	230	0.625

### 6615-11

- С-образные



№	Максимальный захват, мм	Общая длина, мм	Вес, кг
6615-11	100	280	0.790

### 6625-11

- С-образные



№	Максимальный захват, мм	Общая длина, мм	Вес, кг
6625-11	96	280	0.840

### 6625-18

- С-образные



№	Максимальный захват, мм	Общая длина, мм	Вес, кг
6625-18	200	457	1.220

# ШАРНИРНО-ГУБЦЕВЫЙ ИНСТРУМЕНТ

## Ножницы по металлу

- Режущие кромки с микрорубчатой насечкой подвергнуты индуктивной закалке. Твердость 59-62 HRC
- Надежный фиксатор

**74030**

Насечка



Общая длина, мм	Длина режущей кромки, мм	Режущая способность, мм				Вес, кг
		Медь	Холодно-катаная сталь	Сталь HRC 30	Нерж. сталь	
250	38	1.50	1.20	0.80	0.70	0.38

**74250**

Левый рез



Общая длина, мм	Длина режущей кромки, мм	Режущая способность, мм				Вес, кг
		Медь	Холодно-катаная сталь	Сталь HRC 30	Нерж. сталь	
260	35	1.80	1.50	1.00	0.90	0.480

**74270**

Прямой рез



Общая длина, мм	Длина режущей кромки, мм	Режущая способность, мм				Вес, кг
		Медь	Холодно-катаная сталь	Сталь HRC 30	Нерж. сталь	
260	35	1.80	1.50	1.00	0.90	0.480

## Ножницы по металлу. Британский тип

- Высокоуглеродистая сталь

**74514**



Общая длина, мм	Длина режущей кромки, мм	Режущая способность, мм				Вес, кг
		Медь	Холодно-катаная сталь	Сталь HRC 30	Нерж. сталь	
356	65	1.40	1.20	100	0.70	0.920

**74040**

Прямой рез



Общая длина, мм	Длина режущей кромки, мм	Режущая способность, мм				Вес, кг
		Медь	Холодно-катаная сталь	Сталь HRC 30	Нерж. сталь	
230	25	2.00	1.60	1.20	1.20	0.37

**74260**

Правый рез



Общая длина, мм	Длина режущей кромки, мм	Режущая способность, мм				Вес, кг
		Медь	Холодно-катаная сталь	Сталь HRC 30	Нерж. сталь	
260	35	1.80	1.50	1.00	0.90	0.480

## Ножницы по металлу. Американский тип

- Обрезиненные рукоятки
- Высокоуглеродистая сталь
- Твердость режущих кромок 58-61 HRC

**74416**



Общая длина, мм	Длина режущей кромки, мм	Режущая способность, мм				Вес, кг
		Медь	Холодно-катаная сталь	Сталь HRC 30	Нерж. сталь	
415	63	2.00	1.60	1.20	1.00	1.7

**74613**



Общая длина, мм	Длина режущей кромки, мм	Режущая способность, мм				Вес, кг
		Медь	Холодно-катаная сталь	Сталь HRC 30	Нерж. сталь	
330	72	1.2	0.84	0.61	0.61	0.72



## Кабелерезы

- Кабели: алюминий, медь (многожильные)

### 6146-08A \*

- Тип реза: профильный



№	Общая длина, мм	Макс. Ø реза, мм	Вес, кг
6146-08A	214	14	0.360

### НОВИНКА

### 6141C \*\*

- Тип реза: профильный



№	Общая длина, мм	Максимальный Ø реза, мм	Вес, кг
6141-06C	160	6.5	0.169
6141-08C	212	9.3	0.282

### НОВИНКА

### 6AD \*

- Тип реза: профильный

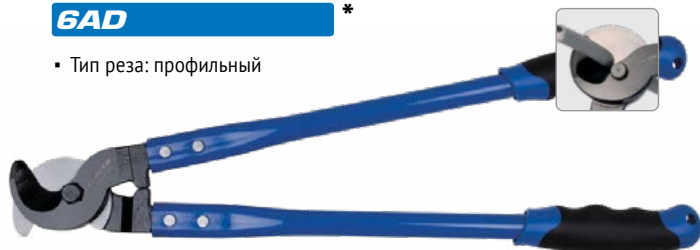

№	Общая длина, мм	Максимальный Ø реза, мм	Вес, кг
6AD17-150	435	14	1.34
6AD23-400	595	22.5	1.84

### НОВИНКА

### 6AD1 \*

- Тип реза: профильный, трещоточный механизм



№	Общая длина, мм	Максимальный Ø реза, мм	Вес, кг
6AD10-325	255	16 (шина), 20	0.613
6AD10-3P01		Лезвие запасное	0.058
6AD16-500	400	25	1.60

## Ножницы электрика

- Кабели: алюминий, медь (многожильные)

### 6AB12-55 \*

- Тип реза: профильный, прямой зазубренный
- Прямой рез: картон, кожа, алюминий, медь, сталь



Общая длина, мм	Длина режущей кромки, мм	Режущая способность (мм)				Вес, кг
		Электро кабель	Листовая сталь	Медь	Алюминий	
145	55	10	0.5	0.5	0.5	0.94

### НОВИНКА

### 6AB13-06 \*\*\*

- Тип реза: профильный, прямой зазубренный
- Прямой рез: картон, кожа, алюминий, медь, сталь



Общая длина, мм	Длина лезвия, мм	Макс Ø, мм	Вес, кг
150	26	7	0.256

### НОВИНКА

### 6AB21-65 \*

- Тип реза: профильный
- Блокировка открытия лезвий



Общая длина, мм	Длина лезвия, мм	Режущая способность, Ø, мм	Вес, кг
158	22	10	0.256

### НОВИНКА

### 6AB31 \*

- Тип реза: профильный, радиусный зазубренный
- Радиусный рез: кожа, медь, алюминий
- Блокировка открытия лезвий



Общая длина, мм	Общая длина, мм	Длина лезвия, мм	Режущая способность, мм				Вес, кг
			AWG (мм)	Кожа	Медь	Алюминий	
6AB31-75	185	52	16-12 (1.5-4.0)	2.0	0.5	0.5	0.160
6AB31-85	214	78	16-12 (1.5-4.0)	2.0	0.5	0.5	0.196

\* Рукоятки: литые, PP+TPR

\*\* Рукоятки: обливные, PVC

\*\*\* Рукоятки: литые, NY+TPV пластик

# ШАРНИрно-ГУБЦЕВЫЙ ИНСТРУМЕНТ

## Съемники стопорных колец

### 68HS



- Для внутренних стопорных колец
- Тип: прямые

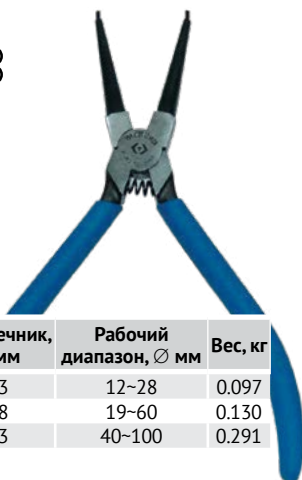
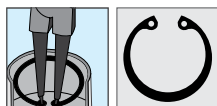

№	Возвратная пружина	Длина, мм	Наконечник, Ø мм	Рабочий диапазон, Ø мм	Вес, кг
68HS-05	есть	125	1.3	12~28	0.097
68HS-07	-	180	1.8	19~60	0.130
68HS-10	-	250	2.3	40~100	0.291

### 68SS



- Тип: прямые
- Для внешних стопорных колец

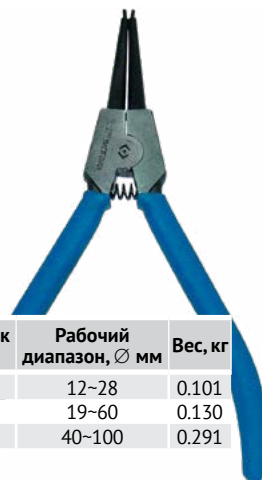

№	Возвратная пружина	Длина, мм	Наконечник, Ø мм	Рабочий диапазон, Ø мм	Вес, кг
68SS-05	есть	125	1.3	12~28	0.101
68SS-07	-	180	1.8	19~60	0.130
68SS-10	-	250	2.3	40~100	0.291

### 68HB



- Тип: загнутые
- Для внутренних стопорных колец



№	Возвратная пружина	Длина, мм	Наконечник, Ø мм	Рабочий диапазон, Ø мм	Вес, кг
68HB-05	есть	125	1.3	12~28	0.094
68HB-07	-	170	1.8	19~60	0.130
68HB-10	-	241	2.3	40~100	0.291

### 68SB



- Тип: загнутые
- Для внешних стопорных колец

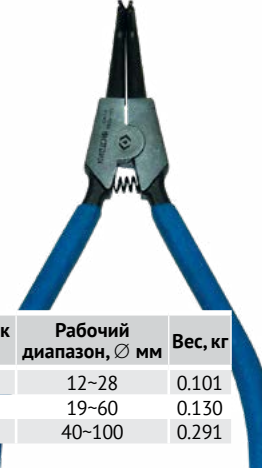

№	Возвратная пружина	Длина, мм	Наконечник, Ø мм	Рабочий диапазон, Ø мм	Вес, кг
68SB-05	есть	125	1.3	12~28	0.101
68SB-07	-	170	1.8	19~60	0.130
68SB-10	-	241	2.3	40~100	0.291

### 66HS-07



- Тип: прямые
- Для внутренних стопорных колец

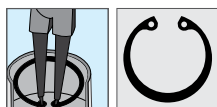

№	Возвратная пружина	Длина, мм	Наконечник, Ø мм	Рабочий диапазон, Ø мм	Вес, кг
66HS-07	есть	188	1.8	19~60	0.176

### 66SS-07



- Тип: прямые
- Для внешних стопорных колец



№	Возвратная пружина	Длина, мм	Наконечник, Ø мм	Рабочий диапазон, Ø мм	Вес, кг
66SS-07	есть	188	1.8	19~60	0.195

### 66HB-07



- Тип: загнутые
- Для внутренних стопорных колец



№	Возвратная пружина	Длина, мм	Наконечник, Ø мм	Рабочий диапазон, Ø мм	Вес, кг
66HB-07	есть	175	1.8	19~60	0.176

### 66SB-07



- Тип: загнутые
- Для внешних стопорных колец



№	Возвратная пружина	Длина, мм	Наконечник, Ø мм	Рабочий диапазон, Ø мм	Вес, кг
66SB-07	есть	175	1.8	19~60	0.195



## Съемник стопорных колец

**НОВИНКА**

### 68HB-07L

- Тип: загнутые удлиненные
- Для внутренних колец в углублении



№	Возвратная пружина	Длина, мм	L2, мм	Рабочий ход D1, мм	Наконечник Ø мм	Вес, кг
68HB-07L	есть	180	56	23	1.3	0.222

## Наборы съемников стопорных колец



### 42114GP

**4**  
предмета  
0.62 кг

№	Сжимные	Длина, мм	№	Разжимные	Длина, мм
68HS-07	Прямые	180	68SS-07	Прямые	180
68HB-07	Загнутые	170	68SB-07	Загнутые	170

### 42116GP



**6**  
предмета  
1.33 кг

№	Сжимные	Длина, мм	№	Разжимные	Длина, мм
68HS-07	Прямые	180	68SS-07	Прямые	180
68HS-10	Прямые	250	68SS-10	Прямые	250
68HB-07	Загнутые	170	68SB-07	Загнутые	170

### 42154GP



**4**  
предмета  
0.84 кг

№	Сжимные	Длина, мм	№	Разжимные	Длина, мм
66HS-07	Прямые	188	66SS-07	Прямые	188
66HB-07	Загнутые	175	66SB-07	Загнутые	175

## Наборы съемников стопорных колец со сменными насадками

- Рабочие поверхности термически обработаны, что придает особую прочность и стойкость к износу или сколам

### 45211PP

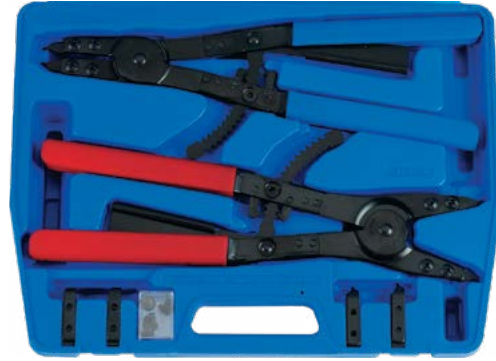

**11**  
предметов  
3.32 кг

#### Для внутренних стопорных колец Ø 82–175 мм

Пассатижи (синие рукоятки) с прямыми насадками (Ø 3 мм)	68GS-16	406 мм
Сменные насадки загнутые 45°	68GQ-02	Ø 3 мм
Сменные насадки загнутые 90°	68GB-02	Ø 3 мм

#### Для внешней стопорных колец Ø 82–165 мм

Пассатижи (красные рукоятки) с прямыми насадками (Ø 3 мм)	68RS-16	406 мм
Сменные насадки загнутые 45°	68RQ-02	Ø 3 мм
Сменные насадки загнутые 90°	68RB-02	Ø 3 мм
<b>Винты, 6 шт.</b>	<b>68ZZ-02</b>	<b>M6×1.0</b>



### 45115PP

**15**  
предметов  
3.32 кг

#### Для внутренних стопорных колец Ø 85–100 мм

Пассатижи (синие рукоятки) с прямыми насадками (Ø 3 мм)	68GS-11	267 мм
Сменные насадки загнутые 15°	68GR-01	Ø 3 мм
Сменные насадки загнутые 45°	68GQ-01	Ø 3 мм
Сменные насадки загнутые 90°	68GB-01	Ø 3 мм

#### Для внешней стопорных колец Ø 40–100 мм

Пассатижи (красные рукоятки) с прямыми насадками (Ø 3 мм)	68RS-11	267 мм
Сменные насадки загнутые 15°	68RR-01	Ø 3 мм
Сменные насадки загнутые 45°	68RQ-01	Ø 3 мм
Сменные насадки загнутые 90°	68RB-01	Ø 3 мм
<b>Винты, 6 шт.</b>	<b>68ZZ-01</b>	<b>M5×0.8</b>

## Насадки сменные для 45211PP

Сжимные	Разжимные	Угол
68GZ-02	68RZ-02	0°
68GQ-02	68RQ-02	45°
68GB-02	68RB-02	90°

## Насадки сменные для 45115PP

Сжимные	Разжимные	Угол
68GQ-01	68RQ-01	45°
68GB-01	68RB-01	90°

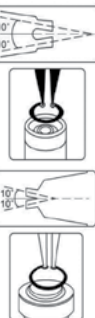

# ***ПНЕВМАТИЧЕСКИЙ ИНСТРУМЕНТ***





18 KING TONY CR-MO

KING TONY CR-MO

18 KING TONY CR-MO

KING TONY



## Диапазон крутящего момента

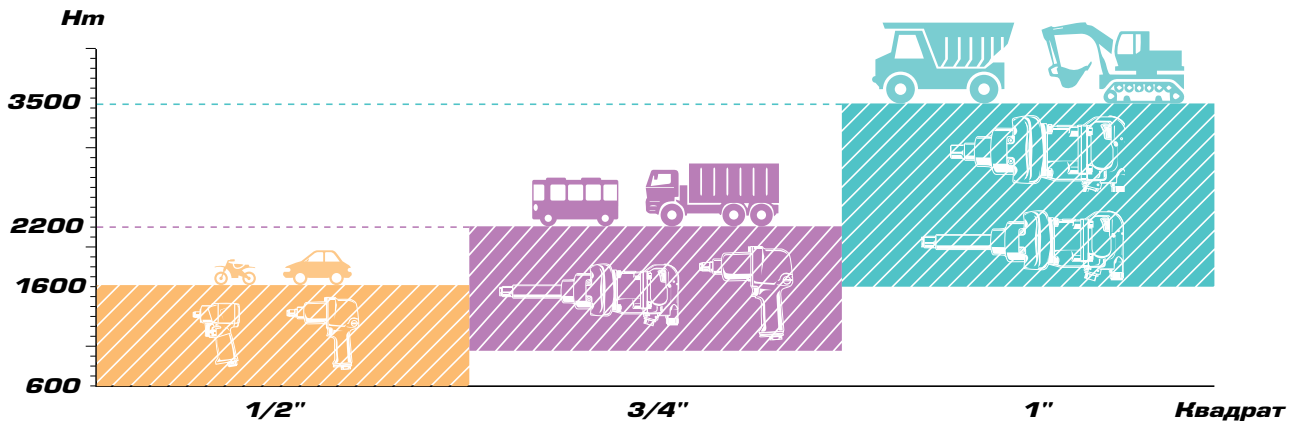

## Типы ударных механизмов

**Twin Hammer**  
(Двойной молот)



В конструкции ударного механизма используется два молотка, которые обеспечивают максимальный крутящий момент при ударе. Особенности: высокая мощность, простота в обслуживании, высокая ремонтопригодность

**Jumbo Hammer**  
(Усиленный молот)



В конструкции используется один молоток, производящий один мощный удар за один оборот ротора. Особенности: высокая скорость вращения, высокая мощность, простота в обслуживании

**Twin Dog**  
(Двойной захват)



Простая, легкая и надежная конструкция ударного механизма. Этот тип механизма наиболее распространен в недорогих моделях ударных пневматических и электрических гайковертов

**Pin Less**  
(Бесштифтовый)



Простота конструкции при минимальном количестве деталей механизма обеспечивают низкий уровень вибрации

## Ремкомплекты для ударных гайковертов

№	Изображение	Размер	Тип	Комплект	Для гайковерта №
33411-АТК3		1/2"	короткая	43А, 44, 45	33411-040, 33461-060
33411-ВТК3		1/2"	короткая	43А, 44, 45	33411-050
33421-А43А		1/2"	короткая		33421-040
33611-АТК3		3/4"	короткая	43А, 44, 45	33611-055
33621-В34		3/4"	короткая		33621-075
33832-СТК3		1"	короткая	38А, 48, 49	33841-180, 33831-180
33851-В38В		1"	удлиненная	38В	33852-250
33861-А35В		1"	удлиненная	35В	33861-200
33812-А38А		1"	короткая		33811-150
33812-А38В		1"	удлиненная		33812-150

## Характеристики

Серия	№	Ось	Длина по оси, мм	Потребление воздуха, л/мин	Уровень шума, дБ	Вибрация, м/сек	Вес, кг
TPR HANDLE	33431-050	Укороченная	109	142	101	8.7	1.35
	33461-100	Стандартная	190	207	99.2	13.32	2.4
	33481-095	Стандартная	197	190	96	8.10	2.25
	33491-030	Укороченная	88	119	94	7.48	1.4
CLASSIC	33411-040	Стандартная	187	113	95.22	4.85	2.60
	33411-050	Стандартная	194	125	96.50	8.13	2.80
	33611-055	Стандартная	188	125	96.56	8.64	3.00
	33621-075	Стандартная	228	198	97.28	6.89	4.50
	33622-075	Длинная	330	198	96.68	6.46	5.00
	33851-120	Стандартная	224	269	99.75	6.57	5.64
COMPOSITE	33671-160	Стандартная	318	241	105	15.40	7.21
	33672-160	Длинная	465	241	106	13.80	8.47
	33862-200	Длинная	487	255	104	14.50	8.10
	33851-180	Стандартная	375	255	102.11	8.84	11.5
M38	33852-180	Длинная	523	255	103.98	6.60	12.5
	33811-150	Стандартная	371	255	101.17	10.77	10.3
M36	33812-150	Длинная	523	255	100.40	6.13	11.3
	421	Стандартная	171	113	101.02	8.70	2.56
M36 COMPACT	33841-180	Стандартная	307	255	101.56	4.37	10.62
	M45	Длинная	632	411	101.91	6.49	18.7





## Пневматические трещотки

- Рекомендованный внутренний диаметр шланга: 8 мм

**37323-080**

3/8"



**37221-030**

1/4"



**37423-080**

1/2"



№	Свободное вращение, об/мин	Макс. усилие, Nm	Общая длина мм	Потребление воздуха, л/мин	Уровень шума, дБ	Вибрация, м/сек	Вес, кг
37221-030	250	41	205	79	86.00	2.32	0.67
37323-080	280	108	279	113	94.00	2.52	1.25
37423-080	280	108	279	113	93.00	2.07	1.25

## Пневматические ударные гайковерты

### Серия TPR HANDLE

Антивибрационная защита (TPR – термопластичная резина)

**НОВИНКА**

**33431-050**

1/2"

- Ударный механизм Jumbo Hammer
- Режимы FORWARD x3 / REVERSE x3
- Управление и переключатель реверса в области курка



Свободное вращение, об/мин	Макс. усилие, Nm
9000	678

**НОВИНКА**

**33491-030**

1/2"

- Ударный механизм Jumbo Hammer
- Ось суперкомпакт (укороченная)
- Режимы FORWARD x3 / REVERSE
- Регулятор мощности кольцевого типа
- Управление и переключатель реверса на рукоятки



Свободное вращение, об/мин	Макс. усилие, Nm
6500	407

**33461-100**

1/2"

- Ударный механизм Twin Hammer
- Режимы FORWARD x3 / REVERSE
- Регулятор мощности дискового типа
- Управление и переключатель реверса на задней части корпуса



Свободное вращение, об/мин	Макс. усилие, Nm
9500	1356

**33481-095**

1/2"

- Ударный механизм Twin Hammer
- Режимы FORWARD x4 / REVERSE x4
- Регулятор мощности дискового типа
- Переключатель реверса в области курка



Свободное вращение, об/мин	Макс. усилие, Nm
8000	1288



**Набор с ударным гайковертом**

**НОВИНКА**  
**44802AMP**

**16**  
предмета  
3.9 кг

Гайковерт пневматический ударный			
Серия TPR HANDLE	33431-050	678 Nm	
Головки торцевые ударные и принадлежности			
Глубокие 6-гранные	4435M	10, 12, 13, 14, 16, 17, 18, 19, 21, 22, 24 мм	
Удлинитель	4260-05	75, 125 мм	
Кардан ударный шаровый	4797P	61 мм	
Штуцер быстросъемный	SY-221M	-	

Пластиковый футляр: 340×263×80 мм



## Серия CLASSIC

- Ударный механизм: Twin Hammer – двойной молот
- Классический корпус пистолетного типа
- 8 режимов работы: FORWARD ×5 / REVERSE ×5, переключатель на задней части корпуса
- Курок кнопочного типа
- Обрезиненная рукоятка (TPR – термопластичная резина): амортизация вибраций



**33611-055**

3/4"

Свободное вращение, об/мин	Макс. усилие, Nm
6500	949



**33622-075**

3/4"

Свободное вращение, об/мин	Макс. усилие, Nm
6500	1085



**33411-040**

1/2"

Свободное вращение, об/мин	Макс. усилие, Nm
8000	678

**33411-050**

1/2"

Свободное вращение, об/мин	Макс. усилие, Nm
8000	881



**33621-075**

3/4"

Свободное вращение, об/мин	Макс. усилие, Nm
6500	1085



**33851-120**

1"

Свободное вращение, об/мин	Макс. усилие, Nm
5500	1626

## Серия COMPOSITE

- Использование композитных материалов позволило снизить удельный вес корпуса гайковерта
- Дополнительная резиновая накладка на рукоятке для поглощения уровня вибрации
- Повышенная износостойкость корпуса благодаря защитному покрытию из полимера



**33671-160**

3/4"

Свободное вращение, об/мин	Макс. усилие, Nm
5000	2170



**33672-160**

3/4"

Свободное вращение, об/мин	Макс. усилие, Nm
5000	2170



**33862-200**

1"

Свободное вращение, об/мин	Макс. усилие, Nm
5000	2712



## Серия M38

- Классический тип корпуса прямого действия
- Материал корпуса ротора: алюминиевый сплав
- Материал крышки ударного механизма: сталь
- 6 режимов работы: FORWARD ×3 / REVERSE ×3, поворотный переключатель на нижней части корпуса
- Боковая рукоятка для надежного удержания инструмента во время работы



**33831-180**

1"

Свободное вращение, об/мин	Макс. усилие, Nm
4000	2440

## Серия M36

- Классический тип корпуса прямого действия
- Материал корпуса ротора: алюминиевый сплав
- Материал крышки ударного механизма: алюминиевый сплав
- 6 режимов работы: FORWARD ×3 / REVERSE ×3, поворотный переключатель на нижней части корпуса
- Боковая рукоятка для надежного удержания инструмента во время работы

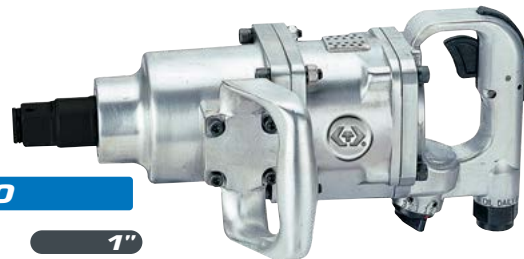

**33811-150**

1"

Свободное вращение, об/мин	Макс. усилие, Nm
4000	2033



**33832-180**

1"

Свободное вращение, об/мин	Макс. усилие, Nm
4000	2440



**33812-150**

1"

Свободное вращение, об/мин	Макс. усилие, Nm
4000	2033

## Серия 421

- Классический корпус пистолетного типа облегченной конструкции
- Ударный механизм: Twin Hammer – двойной молот
- Курок клавишного типа



**33421-040**

1/2"

Свободное вращение, об/мин	Макс. усилие, Nm
8000	678

## Серия M36 COMPACT

- Ударный механизм: Twin Hammer – двойной молот
- Классический корпус пистолетного типа
- Курок клавишного типа
- Выпуск воздуха выведен вперед с возможностью регулировки направления



**33841-180**

1"

Свободное вращение, об/мин	Макс. усилие, Nm
4000	2440

## Серия M45

- Корпус прямого действия усиленного типа
- Удлиненная ось 8" (200 мм)
- Защита корпуса от воздействия механических нагрузок
- Курок клавишного типа
- Выпуск воздуха через корпус ротора

**33852-250**

1"



Свободное вращение, об/мин	Макс. усилие, Nm
3000	3388



**44116MP08**

1/2"

**22**  
предмета  
5.85 кг

Гайковерт пневматический ударный			
Серия CLASSIC	33411-040	678 Нм	
Головки торцевые ударные и принадлежности			
○ Короткие 6-гранные	4535M	10, 12, 13, 14, 16, 17, 18, 19, 22, 24, 27 мм	
○ Глубокие тонкостенные 6-гранные	4415M	17, 19, 21 мм	
Удлинитель ударный	4260-05	125 мм	
Кардан ударный шаровый	4797P	61 мм	
Штуцер быстросъемный	SY-221M	-	
Комплект фиксаторов	90601, 90602, 90401, 90402		

Пластиковый футляр: 315×250×120 мм



**44118MP08**

1/2"

**23**  
предмета  
8.09 кг

Гайковерт пневматический ударный			
Серия CLASSIC	33411-040	678 Нм	
Головки торцевые ударные и принадлежности			
○ Глубокие 6-гранные	4435M	8, 10, 12, 13, 14, 15, 16, 17, 18, 19, 21, 22, 24, 27 мм	
Удлинители ударные	4260	75, 125 мм	
Кардан ударный шаровый	4797P	61 мм	
Штуцер быстросъемный	SY-221M	-	
Комплект фиксаторов	90601, 90602, 90401, 90402		

Пластиковый футляр: 420×315×100 мм



**64115MP02**

3/4"

**18**  
предметов  
13.09 кг

Гайковерт пневматический ударный			
Серия CLASSIC	33621-075	1085 Нм	
Головки торцевые ударные и принадлежности			
○ Короткие 6-гранные	6535M	19, 21, 22, 24, 27, 30, 32, 33, 34, 36, 38, 41 мм	
Удлинитель ударный	6260-07	175 мм	
Кардан ударный шаровый	6797P	114 мм	
Штуцер быстросъемный	SY-221M	-	
Комплект фиксаторов	90603, 90404		

Пластиковый футляр: 510×390×115 мм



**64111MP02**

3/4"

**11**  
предметов  
11.25 кг

Гайковерт пневматический ударный			
Серия CLASSIC	33621-075	1085 Нм	
Головки торцевые ударные и принадлежности			
○ Короткие 6-гранные	6535M	24, 27, 30, 32, 33, 36, 38, 41 мм	
Удлинитель ударный	6260-07	175 мм	
Кардан ударный шаровый	6797P	114 мм	
Штуцер быстросъемный	SY-221M	-	
Комплект фиксаторов	90603, 90404		

Пластиковый футляр: 510×390×115 мм



## Фильтры влагоотделители с редуктором и лубрикатром

**НОВИНКА**

**799A0**

- Давление на входе, макс.: 15 бар
- Давление на выходе: 0,5-10 бар
- Фильтрующий элемент: 5 мкм
- Объем конденсата, макс.: 80 мл
- Объем лубрикатра, 150 мл
- Рабочая температура: 5-60С
- Полуавтоматический сливной клапан
- Металлический корпус

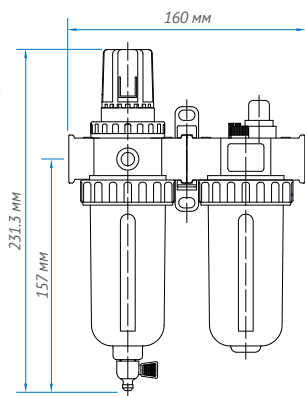

№	Вход/выход (внутр. резьба)	Пропускная способность, л/мин	Вес, кг
799A0-23C	1/4"	1750	3.17
799A0-33C	3/8"	2500	2.51
799A0-43C	1/2"	3000	2.53

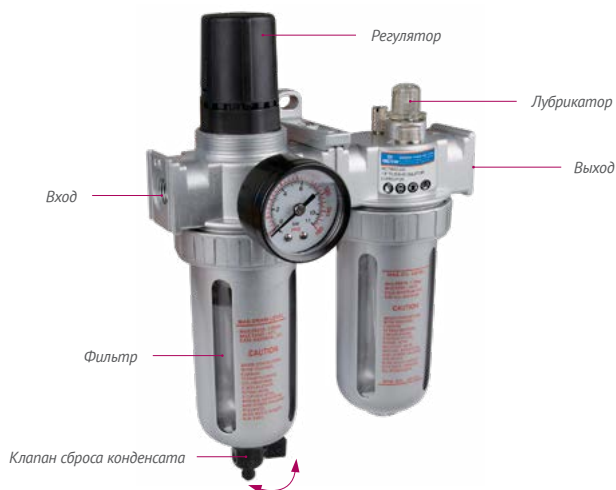

## Пистолеты продувочные

**79900**



- Вход: внутренняя резьба 1/4"
- Латунное резьбовое соединение
- Удобная эргономичная рукоятка

№	Длина сопла, мм	Общая длина, мм	Вес, кг
79900-04	100	242	0.200
79900-10	250	402	0.240

## Лубрикатор

**НОВИНКА**

**33411-71**

**1/4"**

Объем, мл	Вес, кг
8	0.09



## Набор инструментов для ремонта гайковертов

**14103GP**

- Набор включает в себя три инструмента предназначенных для ремонта и обслуживания гайковерта



## Шланг на автоматической катушке, полиуретановый

**79912**

- Фиксатор шланга на необходимой длине
- Автоматический механизм сворачивания шланга
- Металлический корпус: толщина стенок 0,7 мм
- Поворотный кронштейн крепления к стене или верстаку
- Стандарт БРС: EURO



16-зубцовый механизм фиксации с возвратной пружиной

№	Внутренний диаметр шланга, мм	Внешний диаметр шланга, мм	Длина шланга, м	Рабочее давление, бар	Макс. давление, бар	Вес, кг
79912-10	8	12	10	15	60	5.2
79912-15	8	12	15	15	60	6.5

## Шланг спиральный высокого давления, полиуретановый

**НОВИНКА**

**799**

- Внешняя резьба 1/4" (серия 79953)
- Стандарт БРС: EURO (серия 79962)



№	Внутренний диаметр шланга, мм	Внешний диаметр шланга, мм	Длина шланга, м	Рабочее давление, бар	Макс. давление, бар	Вес, кг
79953-10	8	12	10	7.4	22.2	0.80
79953-15	8	12	15	7.4	22.2	1.30
79962-10	8	12	10	11.0	44.1	0.92
79962-15	8	12	15	11.0	44.1	1.31
79962-20	8	12	20	11.0	44.1	1.72

Материал ложемента: ПВХ (поливинилхлорид)

# ***ТОРЦЕВЫЕ ГОЛОВКИ И НАСАДКИ УДАРНЫЕ***





TONY CR-MO

18 KING TONY

35 KING TONY

24 KING TONY CR-MO

35 KING TONY

24 KING TONY

KING TONY CR-MO

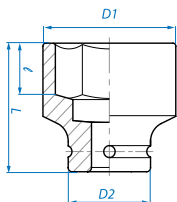

# ТОРЦЕВЫЕ ГОЛОВКИ УДАРНЫЕ

## Короткие

### 3535M

3/8"



№	Размер, мм	D1, мм	D2, мм	ℓ, мм	L, мм	Вес, кг
353506M	6	10.6	19	5	32	0.031
353507M	7	11.8	19	5	32	0.033
353508M	8	13.2	19	6	32	0.034
353509M	9	14.5	19	6	32	0.039
353510M	10	15.5	19	7	32	0.038
353511M	11	17.0	19	7	32	0.038
353512M	12	18.2	19	8	32	0.041

№	Размер, мм	D1, мм	D2, мм	ℓ, мм	L, мм	Вес, кг
353513M	13	19.4	22	9	32	0.053
353514M	14	20.7	22	9	32	0.054
353515M	15	22.0	22	10	32	0.055
353516M	16	23.8	22	10	32	0.057
353517M	17	24.8	22	11	32	0.060
353518M	18	25.8	22	11	32	0.063
353519M	19	27.6	22	13	32	0.064

### 4535M

1/2"



№	Размер, мм	D1, мм	D2, мм	ℓ, мм	L, мм	Вес, кг
453508M	8	14	25	7	38	0.067
453509M	9	15	25	7	38	0.067
453510M	10	17	25	8	38	0.070
453511M	11	18	25	8	38	0.071
453512M	12	19	25	9	38	0.072
453513M	13	20	25	10	38	0.072
453514M	14	22	25	10	38	0.077
453515M	15	23	30	11	38	0.112
453516M	16	24	30	11	38	0.112
453517M	17	26	30	12	38	0.115
453518M	18	27	30	13	38	0.115
453519M	19	28	30	13	38	0.120
453520M	20	29.2	30	13	38	0.120
453521M	21	30	30	14	40	0.125
453522M	22	32	30	14	40	0.143
453523M	23	33	30	15	40	0.143
453524M	24	34	30	15	42	0.152
453525M	25	36	30	15	42	0.168

№	Размер, мм	D1, мм	D2, мм	ℓ, мм	L, мм	Вес, кг
453526M	26	37	30	15	42	0.173
453527M	27	38	30	16	44	0.176
453528M	28	41	30	16	44	0.194
453529M	29	41	30	17	44	0.194
453530M	30	42	30.5	17	44	0.201
453532M	32	46	30	19	44	0.205
453533M	33	46	30	19	46	0.227
453534M	34	46	30	20	46	0.231
<b>НОВИНКА</b>						
453535M	35	46	30	20	46	0.235
453536M	36	47	30	20	46	0.248
<b>НОВИНКА</b>						
453537M	37	49	30	21	48	0.255
453538M	38	50	30	21	50	0.241
453539M	39	51	30	22	50	0.240
453541M	41	52	30	22	52	0.283
453546M	46	59	30	23	55	0.408

### 6535M

3/4"



№	Размер, мм	D1, мм	D2, мм	ℓ, мм	L, мм	Вес, кг
<b>НОВИНКА</b>						
653513M	13	22	38	16	50	0.205
653517M	17	29.0	44	10	50	0.316
653518M	18	30.0	44	10	50	0.324
653519M	19	32.0	44	10	50	0.329
653521M	21	35.0	44	13	50	0.341
653522M	22	36.0	44	13	50	0.346
653524M	24	38.0	44	15	50	0.352
653527M	27	42.0	44	18	53	0.380
653530M	30	46.0	44	20	53	0.412
<b>НОВИНКА</b>						
653531M	31	47	44	20	53	0.413

№	Размер, мм	D1, мм	D2, мм	ℓ, мм	L, мм	Вес, кг
653532M	32	48.0	44	20	57	0.460
653533M	33	50.0	44	20	57	0.479
653534M	34	51.0	44	22	57	0.491
653536M	36	53.0	44	22	57	0.519
653538M	38	56.0	44	22	57	0.540
653541M	41	59.0	44	24	58	0.580
653546M	46	66.0	44	24	62	0.717
653548M	48	68.0	44	26	65	0.925
653550M	50	71.0	44	26	65	0.955
653555M	55	77.0	54	30	70	1.160
653560M	60	84.0	54	32	70	1.313
653565M	65	86.5	54	43	80	1.358

### 8535M

1"



№	Размер, мм	D1, мм	D2, мм	ℓ, мм	L, мм	Вес, кг
853519M	19	35	54	15	58	0.508
853521M	21	37	54	15	58	0.529
853522M	22	38	54	15	58	0.520
853523M	23	39	54	17	58	0.542
853524M	24	41	54	17	58	0.529
853525M	25	42	54	17	58	0.567
853526M	26	43	54	19	58	0.558
853527M	27	44	54	19	58	0.538
853528M	28	45	54	19	58	0.538
853529M	29	47	54	19	58	0.600
853530M	30	48	54	20	60	0.592
853532M	32	51	54	20	62	0.679
853533M	33	52	54	20	62	0.700
853534M	34	53	54	20	62	0.766
853535M	35	54	54	20	62	0.779
853536M	36	56	54	20	65	0.729
853538M	38	58	54	22	65	0.742
853540M	40	60	54	22	65	0.800
853541M	41	61	54	22	70	0.846
853542M	42	64	54	22	70	0.890
853544M	44	67	54	26	70	1.000

№	Размер, мм	D1, мм	D2, мм	ℓ, мм	L, мм	Вес, кг
853546M	46	68	54	26	75	1.075
853548M	48	70	54	26	75	1.085
853550M	50	73	54	26	75	1.170
853552M	52	75	54	30	80	1.300
853553M	53	76	54	30	80	1.300
853554M	54	78	54	30	80	1.400
853555M	55	79	54	32	83	1.433
853558M	58	83	54	32	83	1.542
853560M	60	86	54	32	87	1.758
853563M	63	90	54	34	87	1.750
853565M	65	92	54	34	90	1.758
853566M	66	94	54	34	90	1.966
853568M	68	95	54	34	90	1.966
853570M	70	97	54	34	93	2.112
853571M	71	99	86	36	93	2.925
853575M	75	104	86	36	95	3.188
853580M	80	110	86	43	95	3.350
853585M	85	115	86	43	95	3.250
853590M	90	122	86	43	100	3.950
853595M	95	130	95	52	105	4.290
8535A0M	100	136	95	51	105	4.600



# ТОРЦЕВЫЕ ГОЛОВКИ УДАРНЫЕ

## Короткие

### 9535M

№	Размер, мм	D1, мм	D2, мм	ℓ, мм	L, мм	Вес, кг
953536M	36	62	86	26	80	1.905
953546M	46	73	86	30	85	2.233
953550M	50	78	86	32	85	2.300
953555M	55	85	86	36	93	2.660
953560M	60	90	86	40	95	2.840
953565M	65	96	86	42	100	3.150
953570M	70	103	86	46	103	3.460
953575M	75	108	86	48	105	3.700
953580M	80	115	86	52	105	3.900
953585M	85	121	86	55	110	4.175
953590M	90	127	86	58	110	4.600

1-1/2"



№	Размер, мм	D1, мм	D2, мм	ℓ, мм	L, мм	Вес, кг
953595M	95	134	127	50	110	7.570
9535A0M	100	140	127	53	115	8.104
9535A5M	105	146	127	53	115	8.340
9535B0M	110	152	127	56	125	9.400
9535B5M	115	160	127	60	125	9.766
9535C0M	120	166	127	62	130	10.46
9535C5M	125	172	127	65	135	11.15
9535D0M	130	180	127	68	140	12.42
9535D5M	135	185	127	70	145	13.09
9535E0M	140	190	127	75	150	13.57
9535F0M	150	200	127	80	155	14.27

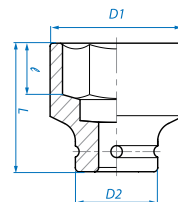

## Глубокие

### 4435M

№	Размер, мм	D1, мм	D2, мм	ℓ, мм	L, мм	Вес, кг
443508M	8	14	25	12	78	0.116
443509M	9	15	25	12	78	0.125
443510M	10	17	25	12	80	0.136
443511M	11	18	25	13	80	0.144
443512M	12	19	25	14	80	0.157
443513M	13	20	25	14	80	0.157
443514M	14	22	25	14	80	0.172
443515M	15	23	30	16	80	0.223
443516M	16	24	30	16	80	0.230
443517M	17	26	30	16	80	0.240
443518M	18	27	30	17	80	0.255
443519M	19	28	30	18	80	0.236
443520M	20	29.2	30	20	80	0.244
443521M	21	30	30	20	80	0.240
443522M	22	32	30	22	80	0.296

1/2"



№	Размер, мм	D1, мм	D2, мм	ℓ, мм	L, мм	Вес, кг
443523M	23	33	30	24	80	0.300
443524M	24	34	30	24	80	0.308
443525M	25	36	30	24	80	0.342
443526M	26	37	30	27	80	0.344
443527M	27	38	30	27	80	0.356
443528M	28	41	30	27	80	0.424
443529M	29	41	30	27	80	0.404
443530M	30	42	30.5	30	80	0.416
443532M	32	46	30	32	80	0.510
443533M	33	46	30	32	80	0.521
443534M	34	46	30	33	80	0.539
443536M	36	47	30	36	80	0.556
443538M	38	50	30	38	80	0.617
443541M	41	52	30	38	80	0.635
443546M	46	59	30	40	80	0.825



### 6435M

№	Размер, мм	D1, мм	D2, мм	ℓ, мм	L, мм	Вес, кг
643519M	19	32	44	16	90	0.558
643521M	21	35	44	18	90	0.592
643522M	22	36	44	18	90	0.607
643523M	23	37	44	23	90	0.607
643524M	24	38	44	23	90	0.626
643525M	25	40	44	25	90	0.661
643526M	26	40	44	25	90	0.623
643527M	27	42	44	27	90	0.623
643528M	28	44	44	27	90	0.670
643529M	29	45	44	27	90	0.670
643530M	30	46	44	27	90	0.691
643532M	32	48	44	30	90	0.728
643533M	33	50	44	30	90	0.790
643534M	34	51	44	32	90	0.794

3/4"



№	Размер, мм	D1, мм	D2, мм	ℓ, мм	L, мм	Вес, кг
643535M	35	52	44	32	90	0.803
643536M	36	53	44	32	90	0.809
643538M	38	56	44	34	90	0.882
643540M	40	58	44	34	90	0.928
643541M	41	59	44	34	90	0.938
643542M	42	61	44	36	95	1.074
643543M	43	62	44	38	95	1.103
643544M	44	64	44	38	95	1.180
643546M	46	66	44	38	95	1.210
643548M	48	68	44	40	95	1.391
643550M	50	71	44	40	95	1.479
643555M	55	77	54	45	100	1.810
643560M	60	84.5	54	50	100	2.010
643565M	65	86.5	54	54	100	1.990



### 8435M

№	Размер, мм	D1, мм	D2, мм	ℓ, мм	L, мм	Вес, кг
843524M	24	41	54	25	90	0.850
843527M	27	44	54	25	90	0.879
843528M	28	45	54	25	90	0.892
843530M	30	48	54	28	90	0.916
843532M	32	51	54	28	90	0.979
843533M	33	52	54	28	92	1.016
843534M	34	53	54	28	92	1.029
843536M	36	56	54	32	92	1.033

1"



№	Размер, мм	D1, мм	D2, мм	ℓ, мм	L, мм	Вес, кг
843538M	38	58	54	32	92	1.025
843541M	41	61	54	32	92	1.083
843546M	46	68	54	35	95	1.137
843548M	48	70	54	35	95	1.400
843550M	50	73	54	35	95	1.518
843554M	54	78	54	40	100	1.750
843555M	55	79	54	40	100	1.862
843560M	60	86	54	42	100	2.050



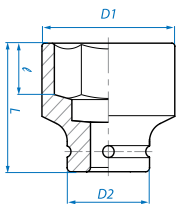

# ТОРЦЕВЫЕ ГОЛОВКИ УДАРНЫЕ

## Глубокие тонкостенные

### 4415

1/2"



№	Размер, мм	D1, мм	D2, мм	ℓ, мм	L, мм	Вес, кг
441517M	17	23.8	25	17	80	0.171
441519M	19	25.8	30	20	80	0.209

№	Размер, мм	D1, мм	D2, мм	ℓ, мм	L, мм	Вес, кг
441521M	21	27.8	30	22	80	0.219
441522M	22	29.5	30	24	80	0.237

## Глубокие тонкостенные с пластиковой защитой

### 4945MX

1/2"



▪ Прочный пластик на головках защищает полировку диска от повреждений

№	Размер, мм	D1, мм	D2, мм	ℓ, мм	L, мм	Вес, кг
494517MX	17	24.1	30	26	85	0.214
494519MX	19	26.1	30	26	85	0.229

№	Размер, мм	D1, мм	D2, мм	ℓ, мм	L, мм	Вес, кг
494521MX	21	28.1	30	26	85	0.237

## Глубокие тонкостенные

### 8835M

1"



№	Размер, мм	D1, мм	D2, мм	ℓ, мм	L, мм	Вес, кг
883524M	24	38.0	54	26	80	0.701
883527M	27	42.0	54	26	80	0.716
883529M	29	44.0	54	26	80	0.743
883530M	30	46.0	54	30	80	0.755
883532M	32	48.0	54	30	80	0.740
883533M	33	49.0	54	30	80	0.779

№	Размер, мм	D1, мм	D2, мм	ℓ, мм	L, мм	Вес, кг
883534M	34	50.0	54	30	80	0.761
883535M	35	52.0	54	32	80	0.805
883536M	36	53.0	54	32	80	0.781
883538M	38	56.0	54	32	80	0.853
883541M	41	59.5	54	32	80	0.879

## E-стандарт

### 4575M

1/2"



№	Размер, мм	D1, мм	D2, мм	ℓ, мм	L, мм	Вес, кг
457510M	E10	14.0	25.0	7.5	38	0.067
457512M	E12	15.9	25.0	9.0	38	0.069
457514M	E14	17.7	25.0	10.0	38	0.071

№	Размер, мм	D1, мм	D2, мм	ℓ, мм	L, мм	Вес, кг
457516M	E16	20.0	25.0	11.0	38	0.076
457518M	E18	22.0	25.0	12.5	38	0.079
457520M	E20	24.5	30.0	14.0	38	0.118

### 6575M

3/4"



№	Размер, мм	D1, мм	D2, мм	ℓ, мм	L, мм	Вес, кг
657524M	E24	32.5	44.0	17.0	56	0.382
657526M	E26	35.0	44.0	19.0	56	0.403
657528M	E28	36.5	44.0	25.5	56	0.414

№	Размер, мм	D1, мм	D2, мм	ℓ, мм	L, мм	Вес, кг
657530M	E30	37.5	44.0	27.0	65	0.460
657532M	E32	39.5	44.0	29.0	65	0.470

## Футорочные

### 8514M

1"



№	Размер, мм	D1, мм	D2, мм	ℓ, мм	L, мм	Вес, кг
851417M	17	40.0	54	30.0	60	0.618
851419M	19	42.0	54	30.0	60	0.618
851420M	20	43.0	54	30.0	60	0.621

№	Размер, мм	D1, мм	D2, мм	ℓ, мм	L, мм	Вес, кг
851421M	21	44.0	54	30.0	60	0.621
851422M	22	45.5	54	30.0	60	0.621

### 8534M

1"



№	Размер, мм	D1, мм	D2, мм	ℓ, мм	L, мм	Вес, кг
853417M	17	38.0	54	23.5	76	0.628
853419M	19	43.0	54	23.5	76	0.682

№	Размер, мм	D1, мм	D2, мм	ℓ, мм	L, мм	Вес, кг
853421M	21	47.0	54	23.5	76	0.733



# ТОРЦЕВЫЕ ГОЛОВКИ И ПРИНАДЛЕЖНОСТИ УДАРНЫЕ



## Стенд с короткими торцевыми головками

**4472MP**

1/2"



**158**  
предметов  
25.07 кг

№	Размер	Кол-во, шт
4535M	8, 9, 10, 11, 12, 13, 14 мм	8
	15, 16, 17, 18, 19, 20, 21 мм	6
	22, 23, 24 мм	7
	25, 26, 27, 28 мм	6
	29, 30, 32 мм	5

Металлический стенд: 415×336×320 мм

## Стенд с глубокими торцевыми головками

**4466MP**

1/2"



**166**  
предметов  
50.09 кг

№	Размер	Кол-во, шт
4435M	8, 9, 10, 11, 12, 13, 14 мм	8
	15, 16, 17, 18, 19, 20, 21, 22, 23, 24 мм	7
	25, 26, 27, 28, 29 мм	6
	30, 32 мм	5

Металлический стенд: 415×336×320 мм

## Удлинитель

**4260P**



1/2"

№	Длина, мм	Вес, кг
4260-03P	75	0.197
<b>НОВИНКА</b> 4260-04P	100	0.255
4260-05P	125	0.277
<b>НОВИНКА</b> 4260-06P	150	0.340
<b>НОВИНКА</b> 4260-08P	200	0.423
4260-10P	250	0.452
4260-12P	300	0.595
<b>НОВИНКА</b> 4260-16P	400	0.746

## Переходники ударные на больший квадрат



№	Квадрат		Макс. усилие, Nm	Вес, кг
	Внутр.	Внеш.		
3864P	3/8"	1/2"	-	0.051
4866P	1/2"	3/4"	-	0.174
6868P	3/4"	1"	-	0.413
8869P	1"	1-1/2"	-	0.963

**6260P**



3/4"

№	Размер	Вес, кг
6260-04P	100	0.577
6260-07P	175	0.867
6260-10P	250	1.155
6260-13P	330	1.423

## Переходники ударные на меньший квадрат



№	Ø, мм	Квадрат		Макс. усилие, Nm	Вес, кг
		Внутр.	Внеш.		
9868P	-	1-1/2"	1"	2515	2.36
8866P	-	1"	3/4"	1412	0.562
6864P	44	3/4"	1/2"	660	0.313
<b>НОВИНКА</b> 6874P	38	3/4"	1/2"	512	0.255
4863P	29	1/2"	3/8"	380	0.095
<b>НОВИНКА</b> 4873P	25	1/2"	3/8"	303	0.080

**8260P**



1"

№	Размер	Вес, кг
8260-07P	175	1.393
8260-10P	250	1.891
8260-13P	330	2.455



# ТОРЦЕВЫЕ ГОЛОВКИ И ПРИНАДЛЕЖНОСТИ УДАРНЫЕ

## Ударные вставки (биты)



**1740H**

16 мм

- Для держатели вставок (бит) 609616M
- DIN 3121

№	Размер	Длина, мм	Макс. усилие, Nm	Вес, кг
174010H	H10	40	264.0	0.046
174012H	H12	40	480.0	0.052
174014H	H14	40	684.0	0.060
174017H	H17	40	680.0	0.073
174019H	H19	40	680.0	0.080
174022H	H22	40	680.0	0.097



**1954H**

22 мм

- Для держатели вставок (бит) 609622M
- DIN 3121

№	Размер	Длина, мм	Макс. усилие, Nm	Вес, кг
195419H	H19	54.5	1577	0.140
195422H	H22	54.5	2436	0.162
195424H	H24	54.5	2436	0.176
195427H	H27	54.5	2436	0.200
195430H	H30	54.5	2436	0.232
195432H	H32	54.5	2436	0.243

## Набор ударных вставок (бит)



**6411MP**

**11**  
предметов  
1.5 кг

### Ударные вставки (биты) 16 мм

●	HEX	1740H	H10, H12, H14, H17
○	Держатель вставок (бит) ударный 3/4" ▶ 16 мм	609616M	52 мм

### Ударные вставки (биты) 22 мм

●	HEX	1954H	H19, H22, H24, H27, H32
○	Держатель вставок (бит) ударный 3/4" ▶ 22 мм	609622M	60 мм

Металлический футляр: 270×100×49 мм

## Держатели вставок (бит) ударные



**609616M**

3/4"

- Винтовой фиксатор
- DIN 3121

Хвостовик вставки	Длина, мм	Вес, кг
HEX 16 мм	52	0.145



**609622M**

3/4"

- Винтовой фиксатор
- DIN 3121

Хвостовик вставки	Длина, мм	Вес, кг
HEX 22 мм	60	0.370



**3147S**

3/8"

- DIN 3121

№	Хвостовик вставки	Длина, мм	Вес, кг
314708S	HEX 1/4"	40	0.044
314710S	HEX 5/16"	40	0.045



**4147**

1/2"

- DIN 3121

№	Хвостовик вставки	Длина, мм	Вес, кг
414710S	HEX 5/16"	48	0.070
414710M	HEX 10 мм	48	0.072



## Карданы

**4797P**

1/2"

L, мм	D, мм	Вес, кг
65	29.1	0.172

**4798P**

1/2"

L, мм	D, мм	D1, мм	Вес, кг
74	29.1	29.1	0.222

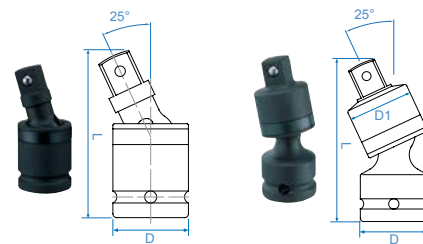

**6797P**

3/4"

L, мм	D, мм	Вес, кг
114	44	0.742

**6798P**

3/4"

L, мм	D, мм	D1, мм	Вес, кг
108	44	44	0.736

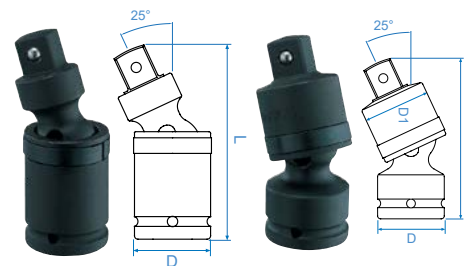

**8797P**

1"

L, мм	D, мм	Вес, кг
125	46	1.53

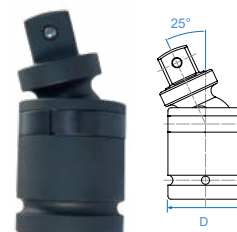

## Торсионные удлинители

Работу торсионных удлинителей можно сравнить с пружиной, жесткость которой имеет определенный номинал. В нашем случае это значение ограничения ударной нагрузки в Ньютон-метрах. Чем больше это значение, тем жестче пружина, и чем меньше, тем она мягче. Резко сожмем пружину с одной стороны и тут же отпустим. С другой стороны пружины произведем замер силы отдачи. Эта сила будет меньше – амортизация пружины возьмет часть энергии удара на себя. Чем мягче пружина, тем больше амортизация удара и меньше сила отдачи.

Подобным образом работает торсион: сила удара гайковерта на входе компенсируется амортизацией удлинителя – чем он жестче, тем сильнее зажимается гайка, и чем мягче, тем слабее. Для торсионных удлинителей значение силы затяжки производитель указывает в Ньютон-метрах (Nm).

Ударный гайковерт. Рабочее давление: 6.3 бар

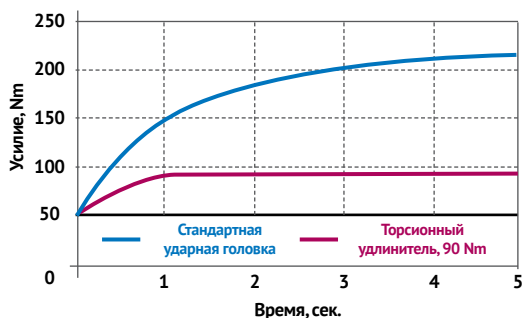

## Держатель торсионных удлинителей

**9TE41**



- На 10 предметов
- Ширина держателя: 22 мм
- Длина: 311 мм
- Вес: 0.262 кг

**4269**

1/2"

- Материал: хром-молибденовый сплав
- Цветовая кодировка по моменту затяжки
- Помогает избежать перегрузки при затягивании гаек
- Используется только с ударным гайковертом



№	Цвет	Усилие, Nm	Длина, мм	Вес, кг
4269-08-90	■	90	195	0.192
4269-08-A0	■	100	195	0.201
4269-08-B0	■	110	195	0.217
4269-08-C0	■	120	195	0.224
4269-08-D5	■	135	195	0.238
4269-08-F0	■	150	195	0.263
4269-08-G0	■	160	195	0.304
4269-08-H5	■	175	195	0.284
4269-08-J0	■	190	195	0.331
4269-08-K0	■	200	195	0.344

# НАБОРЫ ТОРЦЕВЫХ ГОЛОВОК И НАСАДОК УДАРНЫХ

## Набор торцевых головок и торсионных удлинителей



**4406MX** 1/2"

**6**  
предметов  
2.13 кг

Головки торцевые и принадлежности 1/2"			
○	Глубокие тонкостенные с пластиковой защитой 6-гранные	4945MX	17, 19, 21 мм
	Торсионные удлинители	4269-08	90, 110, 135 Nm
Металлический футляр: 296×130×41 мм			

## Набор торцевых головок глубоких тонкостенных с пластиковой защитой



**4405MX** 1/2"

**3**  
предмета  
0.83 кг

Головки торцевые ударные 1/2"			
○	Глубокие тонкостенные с пластиковой защитой 6-гранные	4945MX	17, 19, 21 мм
Пластмассовый футляр: 149×132×45 мм			

## Короткие



**4408MP** 1/2"

**8**  
предметов  
1.3 кг

Головки торцевые ударные 1/2"			
○	Короткие 6-гранные	4535M	10, 12, 13, 14, 17, 19, 21, 24 мм
Металлический футляр: 270×73×46 мм			



**4414MP** 1/2"

**14**  
предметов  
2.25 кг

Головки торцевые ударные 1/2"			
○	Короткие 6-гранные	4535M	10, 11, 12, 13, 14, 15, 16, 17, 18, 19, 21, 22, 24, 27 мм
Металлический футляр: 270×100×49 мм			



**4412MP** 1/2"

**11**  
предметов  
1.61 кг

Головки торцевые ударные 1/2"			
○	Короткие 6-гранные	4535M	10, 11, 12, 13, 14, 15, 16, 17, 18, 19, 21 мм
Металлический футляр: 224×94×40 мм			



**6409MP03** 3/4"

**8**  
предметов  
4.7 кг

Головки торцевые ударные 3/4"			
○	Короткие 6-гранные	6535M	21, 22, 24, 27, 30, 32, 36, 41 мм
Металлический футляр: 445×100×65 мм			



**6408MP10** 3/4"

**8**  
предметов  
3.9 кг

Головки торцевые ударные 3/4"			
○	Короткие 6-гранные, основание Ø38 мм	6515M	19, 22, 24, 27, 30 мм
○	Короткие 6-гранные	6535M	32, 36, 38 мм
Металлический футляр: 241×124×68 мм			



**8410MP** 1"

**8**  
предметов  
6.4 кг

Головки торцевые ударные 1"			
○	Короткие 6-гранные	8535M	24, 27, 30, 32, 33, 36, 38, 41 мм
Металлический футляр: 280×130×74 мм			

# НАБОРЫ ТОРЦЕВЫХ ГОЛОВОК И НАСАДОК УДАРНЫХ



## Средне-глубокие



**4413MP** 1/2"

**8**  
предметов  
1.37 кг

### Головки торцевые ударные 1/2"

○ Средне-глубокие 6-гранные	4835M	10, 12, 13, 14, 17, 19, 21, 24 мм
<i>Металлический футляр: 270×73×46 мм</i>		

## Средне-глубокие и футорочные



**8408MP** 1"

**8**  
предметов  
7.4 кг

### Головки торцевые ударные 1"

○ Средне-глубокие 6-гранные	8835M	24, 27, 32, 36, 38, 41 мм
⊕ Футорочные 4-гранные	8534M	17, 21 мм
<i>Металлический футляр: 445×100×65 мм</i>		

## Глубокие



**4410MP01** 1/2"

**8**  
предметов  
2.3 кг

### Головки торцевые ударные 1/2"

○ Глубокие 6-гранные	4435M	12, 13, 14, 17, 19, 21, 22, 24 мм
<i>Металлический футляр: 246×103×38 мм</i>		

## Наборы ударных насадок



**4407MP** 1/2"

**7**  
предметов  
0.94 кг

### Насадки торцевые ударные 1/2"

⊙ HEX	4055	H4, H5, H6, H8, H10, H12, H14 ×60 мм
<i>Металлический футляр: 198×105×32 мм</i>		



**4415MP03** 1/2"

**15**  
предметов  
4.9 кг

### Головки торцевые ударные 1/2"

○ Глубокие 6-гранные	4435M	10, 11, 12, 13, 14, 15, 16, 17, 19, 21, 22, 24, 27, 30, 32
<i>Металлический футляр: 445×135×50 мм</i>		



**4457MP** 1/2"

**7**  
предметов  
1.44 кг

### Насадки торцевые ударные 1/2"

⊙ HEX	4065	H4, H5, H6, H8, H10, H12, H14 ×100 мм
<i>Металлический футляр: 244×118×37 мм</i>		



**6410MP03** 3/4"

**8**  
предметов  
7.1 кг

### Головки торцевые ударные 3/4"

○ Глубокие 6-гранные	6435M	24, 27, 30, 32, 33, 34, 36, 38 мм
<i>Металлический футляр: 445×100×65 мм</i>		



**4467PP** 1/2"

**7**  
предметов  
1.31 кг

### Насадки торцевые ударные 1/2"

⊙ TORX	4063	T25, T30, T40, T45, T50, T55, T60 ×100 мм
<i>Металлический футляр: 244×118×37 мм</i>		

# УДАРНЫЙ И РЕЖУЩИЙ ИНСТРУМЕНТ







No. 7834-50  
SLEDGE HAMMER  
GLASS FIBER HANDLE

KING TONY

KING TONY 7851-24

KING TONY  
7800-10

8 mm

8 mm  
1/16"

8 mm  
1/16"

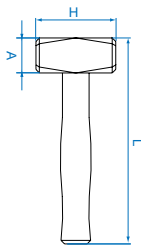

# УДАРНЫЙ И РЕЖУЩИЙ ИНСТРУМЕНТ

## Молотки

### 782

- Немецкий тип
- Высококачественная легированная сталь, ручка из орешника
- DIN1041



№	Рабочая часть, кг	A, мм	H, мм	L, мм	Вес, кг
7821-30	0.395	23	103	300	0.400
7821-50	0.615	27	120.5	320	0.660
7821-80	0.99	33	130	350	0.960
7823-10	1	36	135	360	1.121
7823-15	1.5	42	145	380	1.606
7823-20	2	47	155	400	2.106

### 7811-16

- Американский тип
- Высококачественная легированная сталь, ручка из орешника
- GGG, H86C



Рабочая часть, кг	A, мм	H, мм	L, мм	Вес, кг
0.485	32.5	103	353	0.640

## Кувалды

### 7833

- Высококачественная легированная сталь, ручка из орешника
- DIN6475



№	Рабочая часть, кг	A, мм	H, мм	L, мм	Вес, кг
7833-10	1	40	95	260	1.065
7833-12	1.25	43	100	260	1.425
7833-15	1.5	45	110	280	1.778
7833-20	2	50	120	300	2.142

### НОВИНКА

### 7834-50

- Высококачественная легированная сталь, ручка из фиброгласса

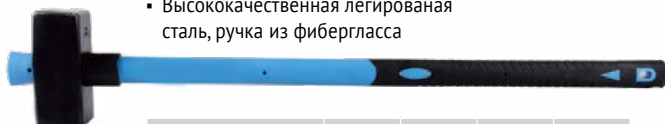

Рабочая часть, кг	A, мм	H, мм	L, мм	Вес, кг
5	66	160	895	5.93

## Кувалды резиновые

### НОВИНКА

### 7852

- Резиновый ударный боек, ручка из фиброгласса

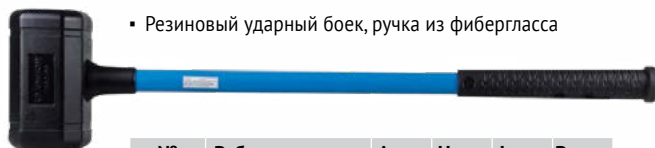

№	Рабочая часть, кг	A, мм	H, мм	L, мм	Вес, кг
7852-23	1.650	69.5	142	500	2.0
7852-55	4500	104	198	910	5.5

## Киянки безынерционные

### 7851

- Наполнитель ударного бойка: стальные шарики
- Материал: TPR (термопластичная резина)

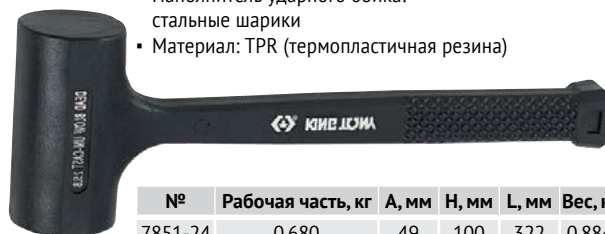

№	Рабочая часть, кг	A, мм	H, мм	L, мм	Вес, кг
7851-24	0.680	49	100	322	0.884
7851-32	0.907	55	100	342	1.090
7851-40	1.134	58	110	342	1.218
7851-48	1.361	61	123	355	1.511
<b>НОВИНКА</b>	1.814	67	136	368	1.874
7851-64					

## Киянки

### 7842

- Сменные бойки из полиуретана
- Ручка из орешника



№	A, мм	H, мм	L, мм	Вес, кг
7842-28	28	85	295	0.165
7842-35	38	100	325	0.305
7842-45	45	112	335	0.420
7842-60	60	135	380	0.895

## Сменные бойки для киянки 7842

### 915S

- Твердость, ед. Шора А: 75



№	Ø, мм	Вес, кг
91522S	22	0.011
91528S	28	0.024
91535S	38	0.036
91545S	45	0.065
91560S	60	0.123

### 915H

- Твердость, ед. Шора А: 90

№	Ø, мм	Вес, кг
91522H	22	0.011
91528H	28	0.024
91535H	38	0.036
91545H	45	0.065
91560H	60	0.123



## Выколотки

### 764

- Высококачественная сталь. Стойкость к большим нагрузкам



№	Размер, мм	Длина, мм	Вес, кг
76402-45	2	115	0.032
76403-05	3	125	0.034
76404-06	4	150	0.060
76405-65	5	165	0.071
76406-07	6	180	0.125
76408-08	8	200	0.130
76410-85	10	215	0.155

### 764-G

- Инструментальная легированная сталь с добавлением молибдена
- Протектор: прочный пластик, пористая резина



№	Размер, мм	Длина, мм	Вес, кг
76402-55G	2	140	0.050
76403-06G	3	150	0.054
76404-07G	4	180	0.095
76405-08G	5	200	0.108
76406-84G	6	210	0.157
76407-84G	7	210	0.165
76408-88G	8	220	0.175
76409-88G	9	220	0.184
76410-09G	10	230	0.259
<b>НОВИНКА</b> 76412-10G	12	290	0.340
<b>НОВИНКА</b> 76414-11G	14	350	0.443
<b>НОВИНКА</b> 76416-12G	16	310	0.593
<b>НОВИНКА</b> 76410-14G	10	350	0.363
<b>НОВИНКА</b> 76412-14G	12	350	0.470
<b>НОВИНКА</b> 76414-14G	14	350	0.518

## Бородки

### 763

- Высококачественная сталь. Устойчивость к интенсивным нагрузкам



№	Размер, мм	Длина, мм	Вес, кг
76301-05	1	120	0.057
76302-05	2	120	0.058
76303-05	3	120	0.060
76304-05	4	120	0.060
76305-05	5	120	0.064
76306-05	6	120	0.064
76307-05	7	120	0.100
76308-05	8	120	0.100
76309-06	9	150	0.130
76310-06	10	150	0.132

### НОВИНКА

### 763-G

- Инструментальная легированная сталь с добавлением молибдена
- Протектор: прочный пластик, пористая резина



№	Размер, мм	Длина, мм	Вес, кг
76302-74G	2	185	0.104
76303-74G	3	185	0.105
76304-74G	4	185	0.107
76305-74G	5	185	0.112
76306-74G	6	185	0.115
76308-74G	8	185	0.162

## Зубила

### 762

- Инструментальная легированная сталь с добавлением молибдена
- Покрытие: фосфатирование



№	Размер, мм	Общая длина, мм	Вес, кг
76213-04	13	100	0.069
76215-05	15	125	0.070
76217-06	17	150	0.145
76220-07	20	175	0.300
76223-08	23	200	0.300
76224-10	24	250	0.388
76226-12	26	300	0.650

### 762-G

- Инструментальная легированная сталь с добавлением молибдена
- Протектор: прочный пластик, пористая резина



№	Размер, мм	Общая длина, мм	Вес, кг
76218-75G	18	190	0.180
76219-75G	19	190	0.180
76220-84G	20	210	0.269
76222-84G	22	210	0.271

## Усиленные зубила

### 767

- Инструментальная легированная сталь с добавлением молибдена
- Хромированное покрытие
- Двухтавровый профиль для большей жесткости



№	Размер, мм	В, мм	Общая длина, мм	Вес, кг
76717-05	17.1	12.6	125	0.088
76721-06	19.8	15.0	150	0.130
76724-08	25.0	18.5	200	0.275
76729-10	29.3	21.7	250	0.470

## КреЙцмейсель

### НОВИНКА

### 76505-05

- Инструментальная легированная сталь с добавлением молибдена



№	А, мм	Общая длина, мм	Вес, кг
76505-05	5	130	0.070



# УДАРНЫЙ И РЕЖУЩИЙ ИНСТРУМЕНТ

## Кернеры

### 7610

- Инструментальная легированная сталь с добавлением молибдена
- Покрытие: фосфатирование



№	Ø, мм	Общая длина, мм	Вес, кг
76103-04	3	100	0.034
76104-05	4	120	0.059
76105-06	5	150	0.116

### 761-G

- Инструментальная легированная сталь с добавлением молибдена
- Протектор: прочный пластик, пористая резина



№	Размер, мм	Общая длина, мм	Вес, кг
76125-74G	2.5×185	185	0.104
76104-74G	4×185	185	0.110
76106-74G	6×185	185	0.112
76108-74G	8×185	185	0.179
76110-74G	10×185	185	0.169

## Автоматические кернеры

### 768

- Автоматический механизм, позволяющий наносить метки без применения молотка
- Материал корпуса: латунь
- Материал наконечника: сталь S2



№	Ø, мм	Общая длина, мм	Вес, кг
76804-05	1.3	130	0.075
76807-06	1.7	155	0.142

## Стенд с ударно-режущим инструментом

### 1090PR1



**90**  
предметов  
15.18 кг

Состав			Шт.
Выколотки	764	Ø3×125, Ø4×150, Ø5×165, Ø6×180, Ø10×215 мм	6
Бородки	763	4×120, 8×120 мм	
Зубила	762	17×150, 20×150, 23×200, 24×250 мм	
Зубила усиленные	767	150, 200 мм	
Кернеры	7610	Ø4×120, Ø5×150 мм	

Стенд демонстрационный: 600×240 мм

## Наборы усиленных зубил



### 11104PR

**4**  
предмета  
1.47 кг

#### Состав

Зубила	767	17.1×125, 19.8×150, 25.0×200, 29.3×250 мм
--------	-----	---

Подставка, арт.: 87108



### 11104PR10

**4**  
предмета  
1.04 кг

#### Состав

Зубила	767	17.1×125, 19.8×150, 25.0×200, 29.3×250 мм
--------	-----	---

## Комбинированные наборы



НОВИНКА

### 1005APR

**5**  
предметов  
0.35 кг

#### Состав

Кернер	76104-05	Ø4×120 мм
Зубило	76215-05	15×125 мм
Бородок	76303-05	3×120 мм
Выколотка	76404-06	Ø4×150 мм
Крейцмейсель	76505-05	5×130 мм

Пластиковый держатель



### 1010PR

**10**  
предметов  
0.9 кг

#### Состав

Кернер	7610	Ø3×100, Ø4×120, Ø5×150 мм
Бородок	763	Ø3×120, Ø6×120, Ø8×120 мм
Выколотка	764	Ø3×40, Ø4×50, Ø5×50, Ø6×50 мм

Чехол из нейлона



## Наборы выколоток



**1006PR**

**6**  
предметов  
0.553 кг

### Состав

Выколотки	764	Ø2×30, Ø3×40, Ø4×50, Ø5×50, Ø6×50, Ø8×50 мм
-----------	-----	---

Чехол из нейлона

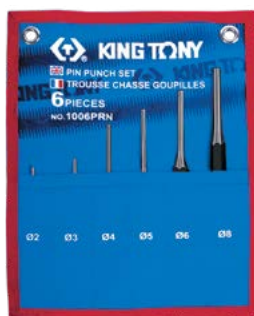

**1006PRN**

**6**  
предметов  
0.553 кг

### Состав

Выколотки	764	Ø2×30, Ø3×40, Ø4×50, Ø5×50, Ø6×50, Ø8×50 мм
-----------	-----	---

Чехол из теторона



**1009PR**

**9**  
предметов  
1.7 кг

### Состав

Выколотки	764	Ø2×30, Ø3×40, Ø4×50, Ø5×50, Ø6×50, Ø8×50, Ø10×65, Ø12×70, Ø14×75 мм
-----------	-----	---

Чехол из нейлона



**1009PRN**

**9**  
предметов  
1.7 кг

### Состав

Выколотки	764	Ø2×30, Ø3×40, Ø4×50, Ø5×50, Ø6×50, Ø8×50 мм, Ø10×65, Ø12×70, Ø14×75 мм
-----------	-----	--

Чехол из теторона



**1006GPN**

**6**  
предметов  
0.8 кг

### Состав

Выколотки	764-G	Ø2×140, Ø3×150, Ø4×180, Ø5×200, Ø6×210, Ø8×220 мм
-----------	-------	---

Чехол из теторона



**НОВИНКА**  
**1006APR**

**6**  
предметов  
0.51 кг

### Состав

Выколотки	764	Ø2×115, Ø3×125, Ø4×150, Ø5×165, Ø6×180, Ø8×200 мм
-----------	-----	---

Пластиковый держатель



**1009GPN**

**9**  
предметов  
1.82 кг

### Состав

Выколотки	764-G	Ø2×140, Ø3×150, Ø4×180, Ø5×200, Ø6×210, Ø8×220, Ø10×230, Ø12×250, Ø14×290 мм
-----------	-------	--

Чехол из теторона



**1014GPN**

▪ Удлиненный тип

**4**  
предмета  
2.13 кг

### Состав

Выколотки	764-G	Ø10×350, Ø10×350, Ø14×350, Ø16×350
-----------	-------	------------------------------------

Чехол из теторона



# УДАРНЫЙ И РЕЖУЩИЙ ИНСТРУМЕНТ

## Напильники

- Размер зубьев: 0.05 - 0.1 мм
- Материалы: полотно – закаленная сталь, рукоятка – TRP+PP

### 7510G

- Прямоугольное сечение



№	Полотно, мм	Л, мм	Ш, мм	Вес, кг
75102-08G	200	4.8	20.0	0.190
75102-10G	250	5.7	23.6	0.288

### 75202

- Полуокруглое сечение



№	Полотно, мм	Л, мм	Ш, мм	Вес, кг
75202-08G	200	6.7	19.9	0.190
75202-10G	250	7.0	23.5	0.288

### 75302

- Круглое сечение



№	Полотно, мм	Л, мм	Вес, кг
75302-08G	200	7.2	0.122
75302-10G	250	9.2	0.185

### 75402

- Треугольное сечение



№	Полотно, мм	Л, мм	Вес, кг
75302-08G	200	7.2	0.122
75302-10G	250	9.2	0.185

### 75502

- Квадратное сечение



№	Полотно, мм	Л, мм	Вес, кг
75502-08G	200	7.5	132
75502-10G	250	9.5	218

## Наборы напильников



### 1005GQ

- Материалы: полотно – закаленная сталь, рукоятка – TRP+PP

**5**  
предметов  
**0.965 кг**

#### Состав

┃	Прямоугольное сечение	75102-08G	200 мм
◐	Полукруглое сечение	75202-08G	200 мм
●	Круглое сечение	75302-08G	200 мм
▲	Треугольное сечение	75402-08G	200 мм
■	Квадратное сечение	75502-08G	200 мм

Нейлоновый чехол



### 1015GQ

- Материалы: полотно – закаленная сталь, рукоятка – TRP+PP

**5**  
предметов  
**0.965 кг**

#### Состав

┃	Прямоугольное сечение	75102-10G	250 мм
◐	Полукруглое сечение	75202-10G	250 мм
●	Круглое сечение	75302-10G	250 мм
▲	Треугольное сечение	75402-10G	250 мм
■	Квадратное сечение	75502-10G	250 мм

Нейлоновый чехол

## Набор надфилей



### 1036ZQ

- Материал: полотно – Конструкционная низкоуглеродистая сталь GCR15
- Насечка T2

**6**  
предметов  
**0.95 кг**

#### Состав

┃	Прямоугольное сечение	75135-06	160 мм
◐	Полукруглое сечение	75535-06	160 мм
●	Круглое сечение	75335-06	160 мм
▲	Треугольное сечение	75435-06	160 мм
■	Квадратное сечение	75535-06	160 мм
◌	Овальное сечение	75035-06	160 мм

Нейлоновый чехол



## Ножовки по металлу

### 7911-12

- Возможность установки полотна под углом 45° и 90°
- Эргономичная бензომаслостойкая ручка



Длина полотна, мм	Общая длина, мм	Вес, кг
305	400	0.628

### 7921-12

- Возможность установки полотна под углом 45°, 90°, 135°, 180°
- Двухкомпонентная бензომаслостойкая ручка: ABS+TPR
- Место для хранения запасных полотен.

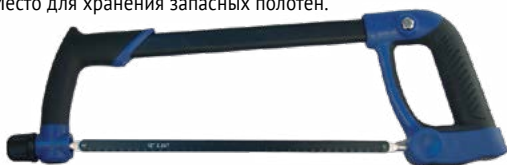

Длина полотна, мм	Общая длина, мм	Вес, кг
300	510	0.555

## Наборы ударных клейм HRC60

- Область применения: свинец, алюминий, дюраль, медь, латунь, железо
- Материал: легированная инструментальная сталь твердостью HRC60
- Высокая твердость и прочность стали гарантирует использование инструментов в течение длительного времени без замятий и сколов



### 11409SQ

- Цифры арабские: «0, 1, 2, 3, 4, 5, 6(9), 7, 8»

**9**  
предметов

№	Высота символа, мм	Профиль, мм	Длина, мм	Вес, кг
<b>НОВИНКА</b> 11409SQ02	2	6.35×6.35	61	0.18
<b>НОВИНКА</b> 11409SQ03	3	6.35×6.35	61	0.18
<b>НОВИНКА</b> 11409SQ04	4	6.35×6.35	59	0.18
11409SQ05	5	8×8	61	0.28
<b>НОВИНКА</b> 11409SQ06	6	7.93×7.93	61	0.43
11409SQ08	8	12.7×12.7	71	0.78



### 11427SQ

- Буквы латинские: «A-Z, &»

**27**  
предметов

№	Высота символа, мм	Профиль, мм	Длина, мм	Вес, кг
<b>НОВИНКА</b> 11427SQ02	2	6.35×6.35	61	0.52
<b>НОВИНКА</b> 11427SQ03	3	6.35×6.35	61	0.52
<b>НОВИНКА</b> 11427SQ04	4	6.35×6.35	59	0.52
11427SQ05	5	8×8	61	0.82
<b>НОВИНКА</b> 11427SQ06	6	7.93×7.93	61	1.25
11427SQ08	8	12.7×12.7	71	2.33

## Труборезы

### 7912-23

- Для стальных труб
- Простота использования
- Расчитан для работ с различными материалами: пластик, металлопластик, алюминий, медь, железо, нержавеющая сталь



Ø труб, мм	Максимальная толщина стенки труб, мм		Вес, кг
	Сталь	Прочие материалы	
28-67	2	3.0	1.122

### 7915-30

- Для медных труб



Ø труб, мм	Максимальная толщина стенки труб, мм	Вес, кг
3-30	3	0.231

## Наборы ударных клейм HRC40

- Затылочная часть клейм обработана методом отжига и имеет меньшую твердость – HRC40, что позволяет в сочетании с увеличенной площадью сечения стержня применять к инструментам большую силу удара для нанесения отиска на стальных поверхностях, гарантируя использование инструментов в течение длительного времени без замятий и сколов



### 11509SQ05

- Цифры арабские: «0, 1, 2, 3, 4, 5, 6(9), 7, 8»

**9**  
предметов

№	Высота символа, мм	Профиль, мм	Длина, мм	Вес, кг
11509SQ05	5	11×11	61	0.566



### 11527SQ05

- Буквы латинские: «A-Z, &»

**27**  
предметов

№	Высота символа, мм	Профиль, мм	Длина, мм	Вес, кг
11527SQ05	5	11×11	71	1.7

**СПЕЦИАЛЬНЫЙ  
ИНСТРУМЕНТ**

**ЛАМПЫ И ФОНАРИ**

**ЭЛЕКТРОМОНТАЖНЫЙ  
ИНСТРУМЕНТ**

**СИСТЕМЫ ХРАНЕНИЯ  
И РАБОЧАЯ МЕБЕЛЬ**

**ТОРГОВОЕ  
ОБОРУДОВАНИЕ**









# СПЕЦИАЛЬНЫЙ ИНСТРУМЕНТ

## Съемники подшипников, шкивов и т.п.

### 7962

- 2-захватные
- Материал: хромованадиевая легированная сталь
- Покрытие: хромирование и фосфатирование



№	Усилие, кг	HEX, мм	Макс. диаметр захвата, мм	Рабочий ход винта, мм	Вес, кг
7962-03	500	14	75	60	0.44
7962-04	1000	17	100	95	0.78
7962-06	4000	19	150	150	1.65
7962-08	7000	23	200	235	3.50
7962-12	10 000	32	300	280	7.00

### 7963

- 3-захватные
- Материал: хромованадиевая легированная сталь
- Покрытие: хромирование и фосфатирование



№	Усилие, кг	HEX, мм	Макс. диаметр захвата, мм	Рабочий ход винта, мм	Вес, кг
7963-03	500	14	75	60	0.55
7963-04	1000	17	100	95	1.06
7963-06	4000	19	150	150	2.25
7963-08	7000	23	200	235	4.50
7963-12	10 000	32	300	280	11.00

### НОВИНКА

### 7962B

- 2-захватные
- Переставная конструкция T-типа
- Усиленный двутавровый профиль штанги
- Сборные тяговые лапы

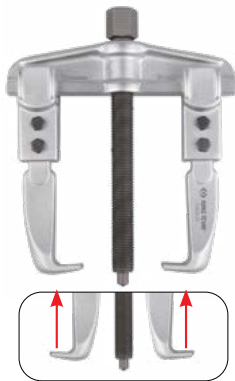
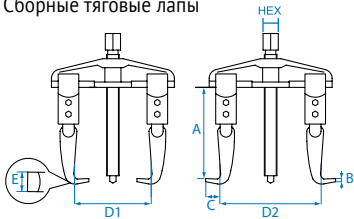

№	Усилие, кг	HEX, мм	A, мм	B, мм	C, мм	D1, мм	D2, мм	E, мм	Вес, кг
7962B-35	2.0	17	100	3.8	14.5	90	60-125	21	1.05
7962B-05	3.0	17	100	3.8	14.5	130	60-160	21	1.15
7962B-06	3.0	22	150	4.6	23.0	150	85-200	30	2.98
7962B-08	5.0	22	150	4.6	23.0	190	105-230	30	3.41
7962B-10	5.0	27	210	7.0	30.0	240	130-300	35	7.11

## Набор съемников



### НОВИНКА 7962B

6 предметов  
18.2 кг

#### Состав

7962B-35, 7962B-05, 7962B-06, 7962B-08, 7962B-10

Пластиковая подставка (арт.: 87155)

## Съемники подшипников сепараторного типа

- Назначение: демонтаж подшипников, шестерен, шкивов и прочих аналогичных деталей

### 9BA21



10 предметов  
5.25 кг

Состав	Размер, мм
Съемник сегментный	30-50
Съемник сегментный	50-75
Удлиняющая штанга основная, 2 шт	102
Удлиняющая штанга дополнительная, 2 шт	125
Поперечная балка	-
Силовой болт	175
Комплект крепежа	-

### 9BA22



8 предметов  
9.1 кг

Состав	Размер, мм
Съемник сегментный	75-105
Удлиняющая штанга основная, 2 шт	200
Удлиняющая штанга дополнительная, 2 шт	200
Поперечная балка	-
Силовой болт	292
Комплект крепежа	-

## Набор оправок для подшипников и сальников



### 9BA11

- Позволяет с легкостью и без повреждений устанавливать ступичные подшипники и сальники

10 предметов  
1.8 кг

Состав	Размер, мм
Оправка №1	39,5
Оправка №2	44,5
Оправка №3	50
Оправка №4	59
Оправка №5	63
Оправка №6	65
Оправка №7	72
Оправка №8	76
Оправка №9	81



## Вороток L-типа для масляных пробок

**1586-09**

- Материал: хром-ванадиевая кованая сталь



Размер, мм	Общая длина, мм	Вес, кг
8×10	230	320

## Набор для снятия шкивов



**9BG11**

**18**  
предметов  
4.1 кг

Наименование	Ø мм
Силовой болт	2 шт.
Адаптер	25-95
Адаптер	28-125
Фиксирующие болты с различной длиной, диаметром и шагом резьбы	12 шт.
Насадка центрующая	2 шт.

## Рассухариватель универсальный

**9AH11**



- Для сжатия пружин впускных и выпускных клапанов

**8**  
предметов  
4.2 кг

Наименование	
Штанга опорная	—
Держатели штанги	2 шт.
Рычаг	—
Втулка опорная	—
Адаптеры для подключения сжатого воздуха	2 шт.
Щипцы для маслоъемных колпачков	—
Крепёж	—

## Приспособление для развальцовки и тормозных трубок

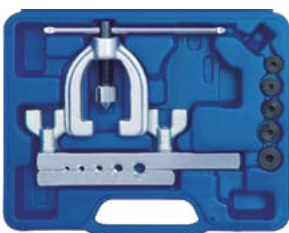

**НОВИНКА**

**7CA0107M**

**7**  
предметов  
1.07 кг

Состав	Размер, мм
Матрица фиксирующая	—
Рамка с развальцовочным конусом	—
Адаптеры	4,75, 5, 6, 8, 10

## Щипцы для маслоъемных колпачков

**9AD11**

- Применяется для любых типов маслоъемных колпачков

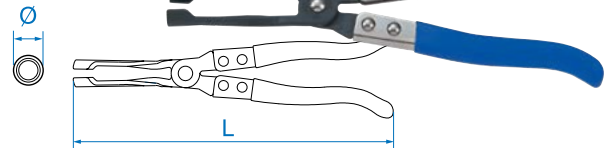

L, мм	Ø, мм	Вес, кг
275	9.5	0.400

## Набор специальных головок для ремонта генератора

**9DA022**

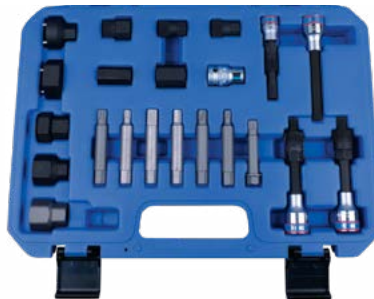

- Набор предназначен для работ по монтажу и демонтажу генератора
- Применяется для ремонта генераторов Bosch, Valeo, Маджетик Марелли, Denso, и т.д.

**22**  
предмета

## Щипцы для снятия и установки поршневых колец

**9AP**

- Специальная сталь
- Защитное никель-покрытие



№	Длина, мм	Рабочий диапазон, Ø мм	Вес, кг
9AP100	212	50–100	0.323
9AP120	227	80–120	0.354

## Оправки поршневых колец

**9AC**

- Применяется для облегчения установки поршня в цилиндр



№	H, мм	Q, мм	Вес, кг
9AC125-32	80	57–125	0.260
9AC125-40	100	57–125	0.280
9AC175-40	100	90–175	0.320



# СПЕЦИАЛЬНЫЙ ИНСТРУМЕНТ

## Щипцы для хомутов



### 9AA15

- Для пружинных хомутов системы охлаждения



L, мм	Ø, мм	Применение, а/м	Вес, кг
145	36	VW, Audi, Opel, Citroen, Peugeot, Fiat, Renault, Mercedes-Benz	0.223

### 9AA11

- Для установки и снятия плоских самозажимных пружинных хомутов на шлангах систем охлаждения, масляных и топливных систем
- Поворотные губки: доступ к хомуту под любым углом
- Фиксатор с пружиной: не требует усилий для удержания хомута во время снятия или установки

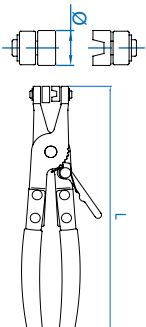

L, мм	Ø, мм	Применение	Вес, кг
220	55	а/м: VW, Audi, Opel, Honda, Ford	0.220

### 9AA25

- Для хомутов CLIC и CLIC-R
- Рабочие зажимы вращаются под любым углом



Длина, мм	Раб. диапазон, мм	Применение, а/м	Вес, кг
175	35	VW, Audi, Opel, Citroen, Peugeot, Fiat, Renault, Mercedes-Benz	0.224

### 9AA16

- Для установки и снятия плоских самозажимных пружинных хомутов на шлангах систем охлаждения, масляных и топливных систем
- Поворотные губки: доступ к хомуту под любым углом
- Фиксатор с пружиной: не требует усилий для удержания хомута во время снятия или установки

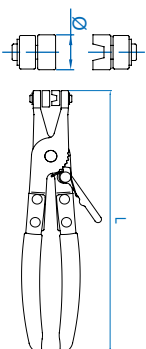

L, мм	Ø, мм	Применение	Вес, кг
220	60	а/м: VW, Audi, Opel, Honda, Ford	0.213

### 9AA31

- Применяются для размыкания хомутов на шлангах систем охлаждения, масляных и топливных систем
- Гибкий трос
- Используется для работы в ограниченном пространстве



L1, мм	L2, мм	Ø, мм	Вес, кг
630	225	12-53	0.528



## Съемники масляных фильтров

### 9AE43

- Трехзахватный
- Насечка на рабочих поверхностях съемника надежно позволяет фиксировать фильтр во время работы
- Хромированное покрытие защищает от коррозии
- Переходник 1/2" ▶ 3/8" в комплекте



Присоединительный квадрат	Диапазон захвата мм	Вес, кг
3/8"	175–120	0.6

### 9AE42

- Трехзахватный
- Оксидированное покрытие
- Переходник 1/2" ▶ 3/8" в комплекте



Рабочий диапазон, мм	Присоединительный квадрат	Вес, кг
63-102	3/8"	0.395

### 9AE52

- Двухзахватный
- Зубчатые уступы на рабочих поверхностях съемника надежно фиксируют фильтр во время работы
- Защитное оксидированное покрытие защищает от коррозии



Рабочий диапазон, мм	Присоединительный квадрат	Вес, кг
60-80	1/2"	0.470

### 9AE53-115

- Двухзахватный
- Специальная насечка обеспечивает захват, исключая проскальзывание
- Оксидированное покрытие
- Переходник 1/2" ▶ 3/8" в комплекте



Рабочий диапазон, мм	Присоединительный квадрат	Вес, кг
60-115	1/2"	0.667

### 3203

- Ременной



№	Рабочий диапазон, мм	Общая длина, мм	Вес, кг
3203	60–140	223	0.242
3203A0	60–260	223	0.300

№	Наименование	Длина, мм	Ширина, мм	Толщина, мм	Вес, кг
320300	Лента для 3203	530	16	3.5	0.043

### 3204

- Цепной



Рабочий диапазон, мм	Общая длина, мм	Вес, кг
60–140	225	0.359

### 6655-09

- Фиксация цепи зажимом
- Регулировка зажима



Рабочий диапазон, мм	Общая длина, мм	Вес, кг
60–140	225	0.733

### 320560

- Усиленный цепной
- Подходит для всех типов фильтров



Рабочий диапазон, мм	Общая длина, мм	Вес, кг
60–160	520	0.880

## Набор съемников масляных фильтров



### 9AE2016

- Усилие до 115 Nm
- Переходник (9AE221) 1/2" ▶ 3/8" в комплекте

**16**  
предметов  
**4.0** кг

Состав		
9AE2-6606	66 мм / 6 граней	Fiat (Punto, 1.2), Renault (Clio 1.2 Express, Kangoo, Rapid, Twingo), и т.д.
9AE2-7476	74,76 мм (2 ступени) / 15 граней	Fits Fram, AC, Saturn, Opel, VW, Audi, Mercedes, и т.д.
9AE2-7608	76 мм / 8 граней	Fiat (z.B. Marela), Lancia (z.B. Delta), и т.д.
9AE2-7612	76 мм / 12 граней	Fiat (z.B. Ducato, Scudo, Ulysee), Renault (Megane, Laguna, Espace III), и т.д.
9AE2-7614	76 мм / 14 граней	Fits Champion, Champ Lee, Purolator, Mopar, VW, Porsche, Mercedes, BMW, Audi, Toyota, Opel, и т.д.
9AE2-8616	86 мм / 16 граней	Volvo (S40, S60, S70, S80) и т.д.
9AE2-8618	86 мм / 18 граней	VW Golf (MKIII, Tdi, Passat Tdi), Audi A6 Tdi, Renault (Clio, Rapid 1.9D, Laguna, Safrane, Espace 2.1D), Citroen, Peugeot, Renault, и т.д.
9AE2-9210	92 мм / 10 граней	Fiat, Cinquecento, Coupe, Croma, Fiat, Panda, Regata, Ritmo Fiat, Seicento, Tempra, Tipo, Lancia (Beta, Dedra, Kappa, Monte Carlo, Prisma, Thema, Trevi), и т.д.
9AE2-9315	93 мм / 15 граней	Fits Casite, Champ, Champion, GM, Fram, Hastings, Purolator, Wix, Nissan, Volvo, Mazda, Audi, VW, Porsche, Renault, и т.д.
9AE2-9345	93 мм / 45 граней	VW-Audi, (TDI) 2.4, 2.6, 2.8L), и т.д.
9AE2-9618	96 мм / 18 граней	Audi (A4 Tdi, VW Passat, 97 Tdi), Renault (Laguna 2.2d, Safrane 2.2D, Espace 2.2D, R19 2.2D, Rapid, Megane, 1.9/2.1D, Tdi) и т.д.
9AE2-10615	106 мм / 15 граней	Fiat (Ducato 2.5D, Td), и т.д.
9AE2-10815	108 мм / 15 граней	Volvo (C70, S70, V70, Tdi, TD) (850 Tdi, TD) и т.д.
9AE2-10818	108 мм / 18 граней	Renault (Espace, Laguna, Master, Safrane, Traffic 2.4, 2.5, 2.8D, TD), и т.д.
9AE423	63-102 мм	



# СПЕЦИАЛЬНЫЙ ИНСТРУМЕНТ

## Щипцы для демонтажа топливных линий

### 9AB11

- Для снятия коннекторов топливных фильтров автомобилей



Длина, мм	Применение, а/м	Вес, кг
228	VW, Audi, Ford, Fiat, Opel, BMW, Mercedes-Benz, GM	0.312

### 9AB12

- Для снятия коннекторов топливных фильтров автомобилей



Длина, мм	Применение, а/м	Вес, кг
150	VW, Audi, Ford, Fiat, Opel, Toyota, GM	0.087

## Набор пластиковых зажимов для шлангов

### 9AF113



- Подходит для пережима шлангов охлаждения, масляных, топливных и тормозных систем

**3**  
предмета  
0.302 кг

№	Длина, мм	Рабочий диапазон, мм	Вес, кг
9AF11-15	155	22.4	0.044
9AF11-30	185	35.4	0.076
9AF11-60	253	35.4	0.125

## Набор насадок для пробок слива масла



### 9AR11

**21**  
предмет  
1.7 кг

Наименование	Размер
Насадки HEX	8, 9, 10, 12, 13, 14, 17 мм
Насадки 4-гранные	5/16", 3/8", 7, 8, 10, 11, 12, 13, 14 мм
Насадка TORX	T45
Насадка 3-гранная	10 мм
Насадка SPLINE TR	M16
Торцевая головка 4-гранная	10 мм
Вороток скользящий T-типа	3/8"

## Набор для центровки сцепления

### 9AK11

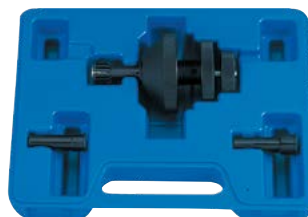

- Позволяет отцентровать сцепление и нажимной диск перед их установкой
- Подходит большинству типов автомобилей, за исключением автомобилей с двухдисковым сцеплением
- Вес: 0.6 кг

Ø 23 ~ 27 мм	Ø 19 ~ 23 мм	Ø 15.5 ~ 20 мм

## Съемники шаровых опор

### 9BE11

- Кованая сталь

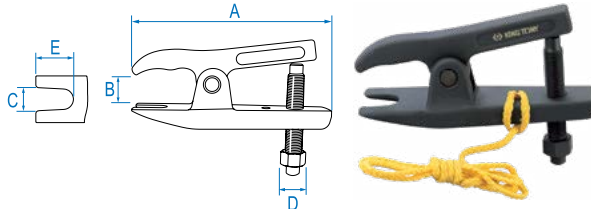

A, мм	B, мм	C, мм	D, мм	E, мм	Вес, кг
160	12-50	19	19	25	1.083

### 9BE21

- Двухпозиционный

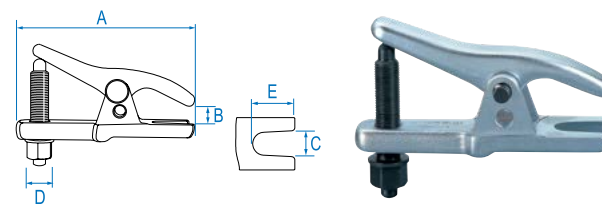

A, мм	B, мм	C, мм	D, мм	E, мм	Вес, кг
160	12-50	20	22	32	1.270

## Набор для монтажа, демонтажа амортизатора из рычага подвески

### 9BJ11



**31**  
предмет  
1.0 кг

Применение по маркам автомобилей
VAG, BMW, Ford, Peugeot, Citroen, Renault, Seat, Skoda



## Съемник шарнира рулевой рейки роликовый

### 9BE52

- Привод 1/2" или ключ 27 мм
- Для монтажа и демонтажа внутренней тяги рулевой трапеции
- Демонтаж рулевого механизма не обязателен



Длина, мм	Ø мм	Вес, кг
400	35-45	2.140

## Съемники шарнира рулевой рейки эксцентриковый

### 9BE6

- Привод 1/2"
- Для монтажа и демонтажа внутренней тяги рулевой трапеции
- Демонтаж рулевого механизма не обязателен



№	Длина, мм	Ø мм	Вес, кг
9BE62	81.50	33-42	0.370
9BE63	87.56	42-50	0.403

## Наборы стяжек амортизаторных пружин



### 9BF

- Кованые двойные захваты
- Закалённая воронёная сталь
- Болт под ключ 21 мм или вороток 1/2"



№	L, мм	Вес, кг
9BF11	85-370	3.36
9BF21	85-270	2.4

## Приспособление для установки ленточных хомутов ШРУСа

### 9BV31

- Подходят для заводских и безразмерных ленточных хомутов
- Для быстрого и легкого зажима и обрезания хомутов



Длина, мм	Вес, кг
164	1.136

## Щипцы для ленточных хомутов

- Применяются для снятия и установки хомутов со специальным зажимом
- Специальный упор для фиксации замка хомута
- Подходят для хомутов ШРУСа, системы охлаждения и др.

### 9BV11



Максимальный размер зева, мм	Длина, мм	Вес, кг
22.5	260	0.365

### 9BV12

- Возможность использования силовых воротков формата 1/2"



Максимальный размер зева, мм	Длина, мм	Вес, кг
12	245	0.555

## Наборы для утапливания поршня тормозного цилиндра методом вкручивания

- Применяется для утапливания тормозных цилиндров легковых автомобилей с дисковой системой тормозов



### 9BC22

**11**  
предметов  
2.87 кг

Состав	Применение по маркам автомобилей
Силовой винт с муфтой Упорная скоба 9 переходников	VAG, Ford, Nissan, Alfa Romeo, Rover, Saab, Subaru, Toyota, Jaguar и др.



### 9BC23

**31**  
предметов  
2.87 кг

Состав
Переходники (21 шт.), 3 упорных скобы, Силовой винт с правой резьбой. Силовой винт с левой резьбой. HEX L-типа: 7, 8 мм. Выколотки: Ø 5, 5, 6 мм. Переходник 3/8" > 12 мм HEX
Применение по маркам автомобилей
BMW, Ford, VAG, Porsche, Saab, Opel, Volvo, Jaguar, Citroen, Peugeot, Renault, Lancia, Alfa Romeo, Fiat, Nissan, Honda, Subaru, Toyota, Mitsubishi и др.



# СПЕЦИАЛЬНЫЙ ИНСТРУМЕНТ

## Струбцина для утапливания поршней тормозного цилиндра

### 9BC21

- Применяется для прямого утапливания тормозных цилиндров
- Кованная инструментальная сталь, оксидированное покрытие



Рабочий диапазон, мм	Вес, кг
10-75	1.130

## Съемники клипс обшивки

### 43280

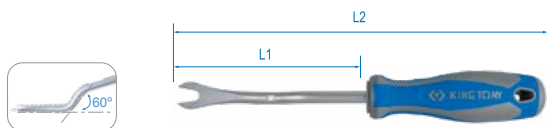

№	Зев, мм	Типоразмер клипс, мм	L1, мм	L2, мм	Вес, кг
43280212	9.5	9	120	240	0.140
48280180	5.7	5.5	100	210	0.093

## Набор съемников (лопаток) для панелей облицовки

### 9CI016



6 предметов

Материал: высокопрочный нейлон

## Щипцы для снятия пластикового крепежа

### 9TC101



Длина, мм	Вес, ко
230	0.241

## Наборы рихтовочных молотков и поддержек

### 9CF-107

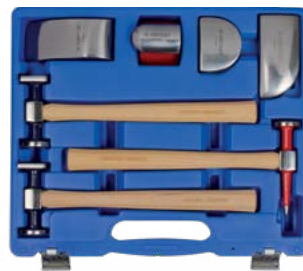

7 предметов  
7.5 кг

№	Молотки
9CF110	Молоток рихтовочный
9CF120	Молоток рихтовочный
9CF130	Молоток рихтовочный
	<b>Поддержки (наковальни) литые</b>
9CF210	«Наковальня»
9CF220	«Запятая»
9CF230	«Каблук»
9CF240	Угловая тонкая

### 9CF-207



7 предметов  
7.5 кг

№	Молотки
9CF110	Молоток рихтовочный
9CF120	Молоток рихтовочный
9CF131	Молоток рихтовочный
	<b>Поддержки (наковальни) литые</b>
9CF210	«Наковальня»
9CF220	«Запятая»
9CF230	«Каблук»
9CF240	Угловая тонкая

## Комплект шпателей для кузовных работ

### 9CJ013



3 предмета  
0.2 кг

№	Ширина лезвия, мм	Толщина лезвия, мм	Длина, мм	Вес, кг
9CJ1112	32	0.2	218	0.060
9CJ1120	50	0.5	218	0.070
9CJ1130	76	0.5	218	0.082

## Контейнер для сбора технических жидкостей, 20 л

НОВИНКА

### 9TT31-20

- Диаметр; 600 мм
- Глубина; 155 мм







## Магнитные захваты на гибком стержне

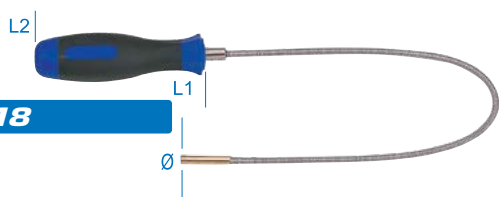

**2121-18**

Ø×L1, мм	L2, мм	Мощность магнита, кг	Вес, кг
5×455	565	0.5	0.129

**НОВИНКА**

**2121A**



№	Ø×L1, мм	Мощность магнита, кг	Вес, кг
2121A-15	18×381	3	0.250
2121A-18	18×457	3	0.270

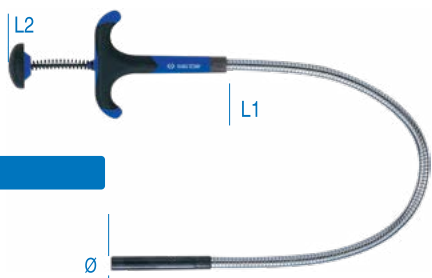

**2124-18**

Ø×L1, мм	L2, мм	Мощность магнита, кг	Вес, кг
13,5×450	610	1.5	0.181

## Механический захват на гибком стержне

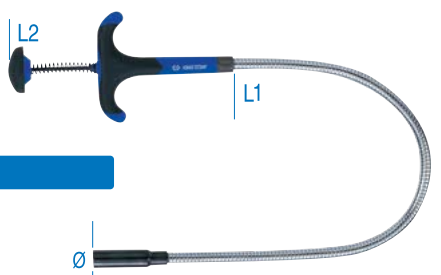

**2126-18**

Ø×L1, мм	L2, мм	Вес, кг
11×450	610	0.258

## Комбинированный захват на гибком стержне

**2129-24**

- Подсветка рабочей зоны, элемент питания: LR521 – 3 шт.
- Инструмент совмещает в себе мощный магнит и механический захват



Ø×L1, мм	L2, мм	Мощность магнита, кг	Вес, кг
13×470	570	1.0	0.280

## Магнитная тарелка для мелких деталей

**9TE11**

- Фиксация на любой железной поверхности
- Ферромагнит с защитой из резино-пластика



Диаметр, мм	Вес, кг
150	0.433

## Инспекционный набор



**9TQ01**

**7**  
предметов  
1.52 кг

Состав
Телескопическая ручка для подсоединения аксессуаров
Магнитная насадка (до 1.5 кг) с светодиодной подсветкой
Магнитная насадка (до 3.6 кг)
Зеркало круглое Ø 50 мм
Зеркало прямоугольное 89×50 мм
Захват гибкий.
Тарелка магнитная Ø 100 мм
<i>Пластиковый кейс</i>

## Зеркало на гибком стержне

**НОВИНКА**

**9TQ02**

- Зеркало 50×20 мм
- Магнит до 1,6 кг
- Подсветка
- Гибкий стержень
- Питание AA×2 (в комплект не входят)



Длина, мм	Вес, кг
450	0.203

## Зеркало телескопическое

**НОВИНКА**

**9TQ21**

- Зеркало Ø 38 мм на шарнире
- Магнит до 0,6 кг
- Телескопический стержень
- Игла для чистки форсунок и для разметочных работ



Длина, мм	Вес, кг
200-635	0.087



# СПЕЦИАЛЬНЫЙ ИНСТРУМЕНТ

## Защитные накладки на крыло

### 9TP11

- Магнитное крепление
- Высококачественный материал и укрепленные края



Габариты, мм	Вес, кг
1050×650	0.649

### 9TP22

- Для закрепления на неметаллических деталях автомобиля по трем точкам верхней кромки закреплены вакуумные присоски (липучки)



Габариты, мм	Вес, кг
1050×650	0.65

## Пассатижи шиномонтажные

### 9BK11

- Для установки и удаления грузов при балансировке колес



L, мм	A, мм	B, мм	Вес, кг
250	22	86	0.420

## Набор монтировок

### 9TK014



4  
предметов  
1.87 кг

№	Длина, мм	Вес, кг
9TK108	204	0.140
9TK112	312	0.286
9TK118	458	0.547
9TK124	608	0.677

## Монтировки L-типа

НОВИНКА

### 9TK3

- Специальная форма головы для труднодоступных мест
- Конический хвостовик для точного позиционирования

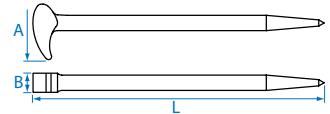

№	L, мм	A, мм	B, мм	Вес, кг
9TK306	151	29.0	10.0	75
9TK312	305	36.5	12.3	252
9TK316	405	45.6	14.5	501
9TK320	504	60.2	18.0	952

## Монтировки

### 9BK41-53

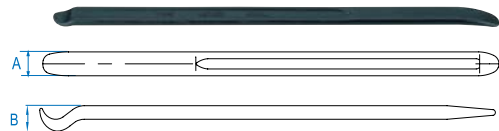

Длина, мм	A, мм	B, мм	Вес, кг
530	28	12	0.928

НОВИНКА

### 9BK43-65

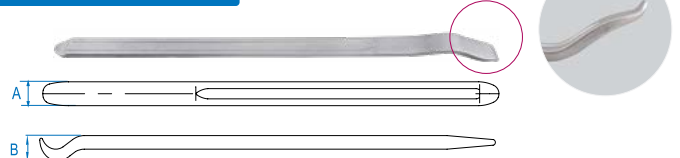

Длина, мм	A, мм	B, мм	Вес, кг
650	30	15	1.100

### 9BK41-73

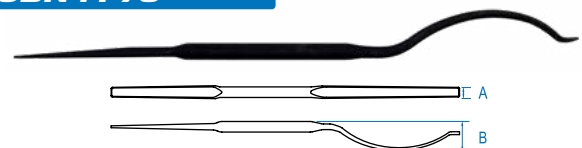

Длина, мм	A, мм	B, мм	Вес, кг
730	22	64	1.700

### 9TK124

- Инструментальная хромованадиевая сталь
- Рукоятка из PP+TPR пластика
- Специальная форма и изгиб для наиболее удобного приложения нагрузки



Длина, мм	Вес, кг
608	0.677

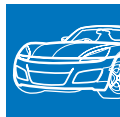

## Заклепочники для потайных заклепок

**79711**

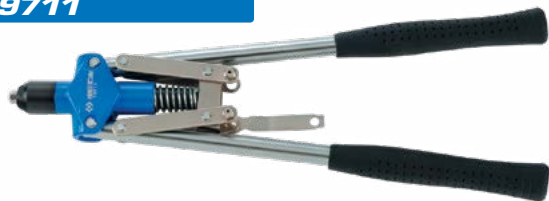

Конструкция		Длина, мм	Вес, кг	
Двуручная		460 мм	1.488	
Заклепки, Ø мм		Материал		
Ø3.2	Ø4.0	Ø4.8	Ø6.4	алюминий, медь, сталь

**79721**



Конструкция		Длина, мм	Вес, кг	
«Гармошка»		315–870	2.0	
Заклепки, Ø мм		Материал		
Ø3.2	Ø4.0	Ø4.8	Ø6.4	алюминий, медь, сталь

**21-20-102**



Конструкция		Длина, мм	Вес, кг	
Поворотная конструкция головки 90° и 180°		278 мм	0.875	
Заклепки, Ø мм		Материал		
Ø2.4	Ø3.2	Ø4.0	Ø4.8	алюминий

**21-20-101**



Конструкция		Длина, мм	Вес, кг	
Стандартная		260 мм	0.778	
Заклепки, Ø мм		Материал		
Ø2.4	Ø3.2	Ø4.0	Ø4.8	алюминий



**21-20-07MR**

**121**  
предмет

Состав		
Заклепочник	21-20-101	260 мм
Заклепки (по 20 шт.)	4×8 (черные), 4×8, 4×10 (черные), 4×10, 4.8×8, 4.8×10 мм	
Пластиковый кейс: 276×160×46 мм		

## Заклепочники для резьбовых заклепок

**НОВИНКА**

**79731**



Конструкция		Длина, мм	Вес, кг	
Двуручная		472 мм	1.86	
Заклепки, Ø мм		Материал		
M5×0.8	M6×1.0	M8×1.25	M10×1.5	алюминий, медь, сталь



**21-30-09MR**

**85**  
предметов

Состав		
Заклепочник для резьбовых заклепок	21-30-101	265 мм
Заклепки (по 20 шт.)	M4×0.7, M5×0.8, M6×1.0, M8×1.25 мм	
Пластиковый ложемент		

## Держатели метчиков

**3912**

- Для выполнения работ резьбонарезными и другими инструментами подобного назначения: метчиками, экстракторами, сверлами с применением принадлежностей



№	Посадочный квадрат	Размеры метчиков	Габаритный диаметр, мм	Вес, кг
39123010M	3/8"	M1-M10	34.5	0.221
<b>НОВИНКА</b> 39123012M	3/8"	M4-M12	34.5	0.221
39124012M	1/2"	M5-M12	38.5	0.259

**НОВИНКА**

**39110312M**



Посадочный квадрат	Размеры метчиков	Длина, мм	Вес, кг
1/16" – 1/2"	M3-M12	196	0.128

## Развертка коническая, ручная

**НОВИНКА**

**7E61001**



Рабочий диапазон	Длина рабочей части, мм	Вес, кг
1/8" – 3/8"	80	0.070



# СПЕЦИАЛЬНЫЙ ИНСТРУМЕНТ

## Экстракторы

- Быстро и легко удаляет сломанный винт, болт или шпильку

**НОВИНКА**  
**2127A**

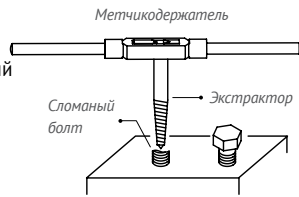

№	Размер	Вес, кг
2127A-06M	M3~M6	0.051
2127A-08M	M6~M8	0.058
2127A-11M	M8~M11	0.066
2127A-14M	M11~M14	0.073
2127A-18M	M14~M18	0.081
2127A-24M	M18~M24	0.091
2127A-33M	M24~M33	0.106
2127A-50M	M33~M50	0.112

## Наборы экстракторов



**11205SQ**

**5**  
предметов  
**0.125 кг**

№	Размер, мм
2127A	M3~M6, M6~M8, M8~M11, M11~M14, M14~M18



**11208SQ**

**8**  
предметов  
**0.829 кг**

№	Размер, мм
2127A	M3~M6, M6~M8, M8~M11, M11~M14, M14~M18, M18~M24, M24~M33, M33~M50

## Шпильковёрт эксцентриковый

**НОВИНКА**  
**9TD404-0619M**

- Предназначен для монтажа и демонтажа шпилек
- Шпилька зажимается в отверстии шпильковёрта эксцентриком с насечкой



Присоед. квадрат	Размер шпилек, мм	Вес, кг
1/2"	6-19	0.64

## Шпильковёрты роликовые

**9TD401** **1/2"**



№	Размер шпильки	D1, мм	D2, мм	L, мм	Вес, кг
9TD401-06M	M6	24.5	21	60	0.150
9TD401-08M	M8	24.5	21	60	0.150
9TD401-10M	M10	27.5	21	69.5	0.190
9TD401-12M	M12	27.5	21	69.5	0.190

## Набор шпильковёртов роликовых



**9TD014MR** **1/2"**

**4**  
предмета  
**1.1 кг**

№	Размер шпильки
9TD40	M6, M8, M10, M12

Пластиковый футляр: 210×111×49 мм

## Гайколомы (гайкоколы, гайкорезы)

- Демонтаж гаек или болтов с поврежденными гранями
- Демонтаж проблемного крепежа

**НОВИНКА**  
**9TD6**



№	Размер гаек, мм	Размер под ключ, мм
9TD601	9~12	12
9TD602	12~16	14
9TD603	16~22	19
9TD604	22~27	21

## Наборы гайколомов



**9TD062**

**2**  
предмета  
**0.61 кг**

№	Размер гаек, мм
9TD6	12~16, 16~22



**9TD064**

**4**  
предмета  
**1.9 кг**

№	Размер гаек, мм
9TD6	9~12, 12~16, 16~22, 22~27

Пластиковый футляр: 260×175×60 мм



## Сверло для точечной сварки HSS-M35

НОВИНКА

**7E51180-60**



Диаметр, мм	Длина, мм	Вес, кг
8	60	0.032

## Набор экстракторов и сверел

- Предназначен для аккуратного извлечения обломанных шпилек и болтов не повреждая конструкцию основы
- Центрирующие муфты для точной установки сверла
- Работа с крепежом размером от 5 до 14 мм
- Инструментальная быстрорежущая сталь HSS



**11225SQ**

**25**  
предметов  
0.79 кг

Комплектация:	Кол-во
Сверла	5 шт.
Экстракторы	5 шт.
Муфты экстракторов	5 шт.
Центрирующие муфты	10 шт.

Пластиковый футляр: 260×175×60 мм

## Головки для поврежденного крепежа

**9TD403**

- Демонтаж гаек или болтов, грани которых сильно повреждены или проржавели, а стандартный инструмент проворачивается
- Материал: легированная сталь с добавлением молибдена

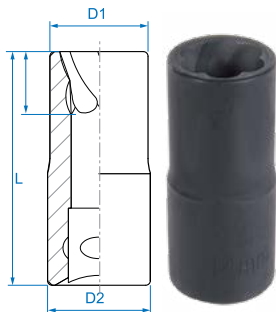

№	D1, мм	D2, мм	ℓ, мм	L, мм	Вес, кг
9TD403-12M	18	22	11	50	0.077
9TD403-13M	20	22	11	50	0.084
9TD403-14M	21	22	11	50	0.085
9TD403-17M	24.5	25	15	50	0.117
9TD403-19M	27	27	15	50	0.135
9TD403-21M	29.4	27	16	50	0.138
9TD403-22M	30.5	27	17	50	0.140
9TD403-24M	33	27	17	50	0.136
9TD403-27M	36	27	18	50	0.140

## Набор головок для поврежденного крепежа



**9TD035MR**

**5**  
предметов  
0.52 кг

Наименование	№	Размер, мм
Головки для поврежденного крепежа	9TD403	12, 13, 14, 17, 19

## Набор для восстановления резьбы свечей зажигания в ГБЦ M14x1,25

НОВИНКА

**11305SQ**



Размер, мм	Тип	Вес, кг
14	3/8", 7/16", 1/2", 3/4"	0.013

## Набор для восстановления резьбы

- Применяется для усиления несущей способности резьбы или для ремонта поврежденной резьбы в корпусных деталях, деталях сложной формы, больших размеров или высокой стоимости.
- Резьбовые вставки позволяют создать сверхпрочное резьбовое соединение, допускающее большую нагрузку, в металлах низкой прочности (алюминий, сплавы на основе алюминия и магния), а также в пластике и дереве



**11311MQ**

**119**  
предметов  
2.78 кг

Наименование	Размер, мм
Сверло	5,2, 6,3, 8,3, 10,4
Метчики	M5×0,8, M6×1,0, M8×1,25, M10×1,5
Инструмент для ввинчивания фторки	M5×0,8, M6×1,0, M8×1,25, M10×1,5
Пружины-фторки (по 25 шт.),	M5×0,8×1,5, M6×1,0×1,5, M8×1,25×1,5, M10×1,5×1,5
Инструмент для обламывания хвостика фторки	M5×0,8, M6×1,0, M8×1,25, M10×1,5
Вороток Т-типа 3/8"	(арт.: 3571-08)
Трещотка флажковая 3/8"	(арт.: 3760-05G)
Держатель метчиков 3/8"	(арт.: 39123012M)

Металлический кейс: 350×216×40 мм

## Тиски слесарные

**9TZ11**

- Корпус из прочного чугуна
- Стальные губки имеют специальную насечку для более надежного зажима детали
- Поворотный механизм 360° для фиксации под определенным углом
- Наковальня для правочных работ с применением молотка или кувалды.



№	Общая длина, мм	Глубина захвата, мм	Ширина зажимных губок, мм	Максимальный размер захвата, мм	Вес, кг
9TZ11-04	310	57	104	146	7,5
9TZ11-05	365	67	130	166	11
9TZ11-06	422	76	155	200	14,5
9TZ11-08	492	89	200	225	18
9TZ11-10	572	102	250	250	25,6
<b>НОВИНКА</b> 9TZ11-12	655	127	305	300	33



# СПЕЦИАЛЬНЫЙ ИНСТРУМЕНТ

## Наборы насадок для монтажа/демонтажа секреток колес

• Материал – инструментальная сталь Cr-Mo, покрытие: хром



**9BW0120**



**20**  
предметов  
2.9 кг

Состав, размерный номер

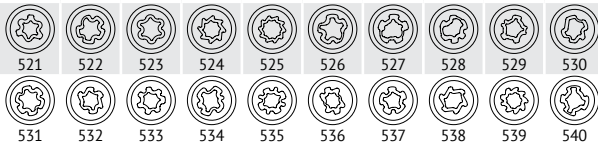

Пластиковый кейс



**9BW0123**



**23**  
предмета  
1.57 кг

Состав, размерный номер/количество граней

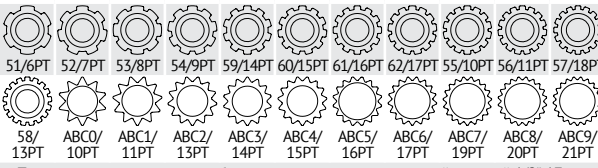

Торцевая головка ударная глубокая тонкостенная с пластиковой защитой 1/2". 17 мм

Пластиковый кейс



**9BW0220**



**20**  
предметов  
1.94 кг

Состав, размерный номер

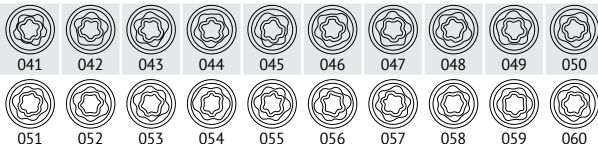

Пластиковый кейс



**9BW0221**



**21**  
предмет  
1.48 кг

Состав, размерный номер/количество граней

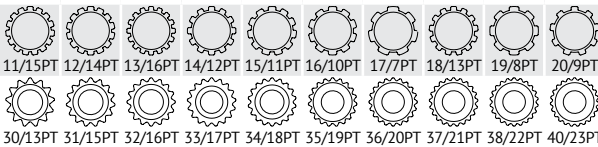

Торцевая головка ударная глубокая тонкостенная с пластиковой защитой 1/2". 17 мм

Пластиковый кейс

## Наборы инструментов для ремонта велосипедов

**20A16MR**



**16-в-1**  
0.27 кг

Содержание

●	Шестигранные ключи	H2, H2.5, H3, H4, H5, H6
○	Головки торцевые 1/4"	8, 9, 10 мм
+	Вороток-держатель головок	—
⊕	Отвертка PHILLIPS	PH2
⊖	Отвертка SLOTTED	5.0 мм
	Рожковые ключи	8, 10, 15 мм
	Спецключ для велосипедных спиц	

**20A17MR**



**20-в-1**  
0.28 кг

Содержание

⊕	Отвертка PHILLIPS	PH2
⊖	Отвертка SLOTTED	5.0 мм
●	Шестигранные ключи	H2, H2.5, H3, H4, H5, H6
○	Накидные ключи	9, 10, 12, 13, 15 мм
○	Ключ с торцевой головкой	8 мм
	Выжимка цепи	
	Спецключ для велосипедных спиц	14GE, 15GE, 0.136"
	Рычаг для демонтажа шины	2 шт.

## Приспособления для разборки моторной цепи

**3214**



№	Размер цепи, мм	Вес, кг
3214-35	35-50	0.31
<b>НОВИНКА</b> 3214-60	60-100	0.69

## Рулетки измерительные

**79094**

• Магнитный крюк



№	Длина, мм	Ширина, мм	Вес, кг
79094-03M	300	16	0.137
79094-05C1	500	25	0.280
79094-05M	500	19	0.227
79094-08M	800	25	0.365



## Угломеры

**34440 34660**

- Применяется с динамометрическим ключом в случае необходимости затяжки крепежа с определенным моментом и углом



№	Посадочный квадрат	Цена деления	Вес, кг
34440	1/2" ▶ 1/2"	2	0.190
34660	3/4" ▶ 3/4"	5	0.623

## Наборы щупов для проверки зазоров

**77340-20**

- Лезвия из нержавеющей стали
- Габаритные размеры набора: 10×100 мм



**20**  
лезвий  
0.105 кг

Размер, мм

0.05, 0.10, 0.15, 0.20, 0.25, 0.30, 0.35, 0.40, 0.45, 0.50, 0.55, 0.60, 0.65, 0.70, 0.75, 0.80, 0.85, 0.90, 0.95, 1.00

**77335-25**

- Лезвия из нержавеющей стали
- Габаритные размеры набора: 13×85 мм



**25**  
лезвий  
0.110 кг

Размер, мм

0.04, 0.05, 0.06, 0.07, 0.08, 0.09, 0.10, 0.15, 0.20, 0.25, 0.30, 0.35, 0.40, 0.45, 0.50, 0.55, 0.60, 0.65, 0.70, 0.75, 0.80, 0.85, 0.90, 0.95, 1.00

## Линейки металлические

**79063**

- Четкая и легко читаемая шкала
- Легированная сталь с добавлением хрома

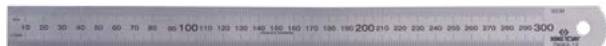

№	Диапазон измерений	Габариты, мм	Вес, кг
79063-12	0–300 мм / 0–12 дюйм	335×23.7×1	0.065
79063-20	0–500 мм / 0–20 дюйм	550×28,5×1.2	0.145
79063-40	0–1000 мм / 0–40 дюйм	1050×35×1.2×1000	0.36

## Масленка пластиковая

**9ТВ225**



Объем, мм	Вес, кг
225	0.102

## Шприцы плунжерные

**9ВУ1**

- В комплекте: два наконечника, жесткая насадка, гибкий шланг



№	Длина, мм	Резьба, мм	Рабочее давление, бар	Макс. давление, бар	Объем, мл	Вес, кг
<b>НОВИНКА</b>						
9ВУ1432Т	360	10×1.0	310	560	400	1.36
9ВУ112Т	267	10×1.0	200	275	120	0.68

**9ВУ242Т**

- В комплекте: два наконечника, жесткая насадка, гибкий шланг



№	Длина, мм	Резьба, мм	Рабочее давление, бар	Макс. давление, бар	Объем, мл	Вес, кг
9ВУ242Т	360	10×1.0	310	700	400	1.24

## Домкраты подкатные

- Грузоподъемность: 3000 кг
- Предохранительный клапан защищает от перегрузки
- Гидравлическая система снабжена защитой BYPASS на случай превышения допустимой нагрузки на гидроцилиндр
- Технология двойного поршня QUICK RISE обеспечивает быстрый подвод пяты домкрата к точке упора
- Конструкция из профилированной стали

**9ТУТ13**



Накладка на домкрат  
Ø120 мм в комплекте

№	Мин. высота, мм	Макс. высота, мм	Вес, кг
9ТУТ132-03А-В	133	465	30.8
9ТУТ133-03А-В	75	515	33.8



# ЛАМПЫ И ФОНАРИ

## Фонари в форме ручки

НОВИНКА

### 9ТА28

- Основной свет: 1.5 Вт COB LED
- Точечный свет: 1 Вт SMD LED ×1
- Крепления с поворотными механизмами: 180° / 270°
- Зарядка от USB, кабель в комплекте



#### Технические характеристики:

Световой поток	140 люмен, 7200 К
Питание	3.7V - 800mAh Li-ion
Материал корпуса	ABS-пластик
Габариты	180×32×25 мм
Вес	0.058 кг

НОВИНКА

### 9ТА281

- Основной свет: 3.5 Вт SMD LED ×7
- Точечный свет: 1 Вт SMD LED ×1
- Клипса-держатель с магнитом
- Противоударное обрешиненное покрытие
- Зарядка от USB, кабель в комплекте



#### Технические характеристики:

Световой поток	120 люмен, 6500 К
Питание	3.5V - 750mAh Li-ion
Материал корпуса	ABS-пластик
Габариты	170×30×20 мм
Вес	0.058 кг

### 79832

- Крепления: клипса, магнит
- Продольный поворотный механизм: 360°



#### Технические характеристики:

Световой поток	5 Вт COB LED, 230 люмен
Питание	AAA ×3 (в комплект не входят)
Материал корпуса	ABS-пластик
Габариты	160×30×20 мм
Вес	0.058 кг

### 79831

- Крепления: клипса, магнит
- Продольный поворотный механизм: 360°



#### Технические характеристики:

Световой поток	SMD LED ×6, 135 люмен
Питание	AAA ×3 (в комплект не входят)
Материал корпуса	ABS-пластик
Габариты	165×32×25 мм
Вес	0.058 кг

## Фонари светодиодные карманные

НОВИНКА

### 79814

- Световой элемент: 1 Вт SMD LED



#### Технические характеристики:

Световой поток	30 люмен, 7200 К
Питание	AA ×1 (в комплект не входят)
Материал корпуса	Алюминий
Габариты	98×25×25 мм
Вес	0.031 кг

НОВИНКА

### 79815

- Световой элемент: 3 Вт SMD LED
- Регулировка яркости, режим стробоскопа



#### Технические характеристики:

Световой поток	120 люмен
Питание	AAA ×3 (в комплект не входят)
Материал корпуса	Алюминий
Габариты	128×36×36 мм
Вес	0.095 кг

## Фонарь светодиодный, телескопический,

НОВИНКА

### 79833

- Магнит в торце рукоятки
- Телескопическая рукоять: 170-560 мм
- Гибкая поворотная головка



#### Технические характеристики:

Световой поток	3 LED
Питание	4×LR44 (в комплекте)
Материал корпуса	Алюминий, сталь, пластик
Габариты	170×22×22 мм
Вес	0.095 кг

## Набор фонарей в форме ручки

### 79830CQ

- Для размещения в прикассовой зоне торгового зала

12 предметов 0.577 кг



#### Комплектация

Фонари арт.: 79831, 79832

## Фонари светодиодные, налобные

НОВИНКА

### 9ТА51

- Класс водонепроницаемости IP64
- Класс защиты от механических



#### Технические характеристики:

Световой поток	5 Вт COB LED 235 лм
Питание	3×AAA (в комплект не входят)
Материал корпуса	ABS-пластик
Габариты	88×50×50 мм
Вес	0.3 кг

НОВИНКА

### 9ТА52А

- Датчик движения 10 см
- Светодиодный индикатор зарядки
- Время зарядки: 2.5 часа
- Класс водонепроницаемости IP65
- Класс защиты от механических воздействий IK07



#### Технические характеристики:

Световой поток	3 Вт COB LED 100/280 лм, 6500 К
Питание	3.7V - 2600mAh Li-ion
Зарядное устройство	AC 100-240V, 50/60Гц / 5V, 1000 mA, кабель micro-USB
Аккумулятор	Li-pol, 3,7 В / 1500 mAh
Материал корпуса	ABS+TPE-пластик
Габариты	65×50×50 мм
Вес	0.110 кг

## Фонарь-прожектор

НОВИНКА

### 9ТА44А

- Магнитное основание с попер. поворотом – 360°



#### Технические характеристики:

Световой поток	7 Вт COB LED 120/350/700 лм, 3 Вт SMD LED 250 лм, 6500 К
Питание	3.7V - 2600mAh Li-ion
Зарядное устройство	AC 100-240 В, 50/60 Гц; Type-C USB-кабель
Материал корпуса	ABS-пластик
Габариты	94×80×36 мм
Вес	0.210 кг





## Фонари светодиодные шарнирные, магнитные

### 9TA23

- Основной свет: 2.2 Вт SMD LED ×30
- Точечный свет: 0.45 Вт SMD LED ×4
- Функциональный крючок для подвеса

#### Технические характеристики:

Световой поток	600 / 80 люмен
Питание	3.6V - 2250mAh Li-ion
Зарядное устройство	AC 100-240 В, 50/60 Гц, USB-кабель
Материал корпуса	Резино-пластик
Габариты	300×70×40 мм
Вес	0.670 кг



### НОВИНКА

### 9TA241A

- Основной свет: 7 Вт SMD LED ×7
- Точечный свет: 3 Вт SMD LED ×1
- Два функциональных крючка для подвеса
- Обрезиненный корпус

#### Технические характеристики:

Световой поток	400 люмен, 6500 К
Питание	3.7V - 2600mAh Li-ion
Зарядное устройство	AC 100-240 В, 50/60 Гц, USB-кабель
Материал корпуса	ABS-пластик
Длина	255×70×40 мм
Вес	0.310 кг



### НОВИНКА

### 9TA33A

- Магнитный шарнир
- Время зарядки: 4.5 ч. Время работы: 2.2 / 5.5 ч
- Класс водонепроницаемости: IP 54
- Класс защиты от механических воздействий: IK07



#### Технические характеристики:

Световой поток	10 Вт COB LED 400/1200 лм. 6500 К
Питание	3.7V - 2600mAh Li-ion
Зарядное устройство	AC 100-240 В, 50/60 Гц
Аккумулятор	Li-Ion: 7.4 В / 2600 мАч
Материал корпуса	ABS-пластик
Габариты	500×60×60 мм
Вес	0.487 кг

## Фонарь-прожектор

### НОВИНКА

### 9TA42A

- Тонкий корпус, удобная ручка на всю ширину корпуса
- Специальная проушина для установки прожектора на штатив, стену или инструментальный стенд/верстак
- Поворотный механизм корпуса 180° с фиксатором положения



#### Технические характеристики:

Световой поток	30 Вт COB LED, 3000 люмен, 6000-7000 К
Питание	100-240 В, 50/60 Гц, кабель 1.8 м
Материал корпуса	Алюминий
Габариты	238×270×46 мм
Вес	1.239 кг

### НОВИНКА

### 9TA27A

- Основной свет: 3 Вт COB LED
- Точечный свет: 1 Вт SMD LED ×5
- Функциональный крючок для подвеса

#### Технические характеристики:

Световой поток	300 люмен, 7200 К
Питание	3.7V - 2600mAh Li-ion
Зарядное устройство	AC 100-240 В, 50/60 Гц; USB-кабель
Материал корпуса	ABS-пластик
Габариты	220×60×50 мм
Вес	0.236 кг



### НОВИНКА

### 9TA261A

- Основной свет: 6 Вт COB LED
- Точечный свет: 1 Вт SMD LED ×1
- Три режима работы
- Обрезиненная рукоятка
- Магнитное основание

#### Технические характеристики:

Световой поток	120/250/600 люмен, 6500 К
Питание	3.7V - 2600mAh Li-ion
Зарядное устройство	AC 100-240 В, 50/60 Гц; USB-кабель
Материал корпуса	ABS-пластик, алюминий
Габариты	340×60×44.5 мм
Вес	0.300 кг



### НОВИНКА

### 9TA263

- Режимы (время) работы: основной свет (4-3 часа) / боковой свет (2.2 часа) / верхний свет (3 часа)
- Складная конструкция
- Магнитное основание
- Класс водонепроницаемости: IP54
- Класс защиты от механических воздействий: IK07

#### Технические характеристики:

Световой поток	1.5/2 Вт COB LED 80/180/100-200 лм 6000-7000 К
Питание	3.7V - 2600mAh Li-ion
Зарядное устройство	AC 100-240В, 50/60Гц / 5V, 1000mA, кабель micro-USB
Аккумулятор	Li-Ion: 3.7 В / 700 мАч
Материал корпуса	ABS-пластик
Габариты	164×40×25 мм
Вес	0.081 кг



## Штатив для фонаря-прожектора

### НОВИНКА

### 87162

- Дополнительная горизонтальная планка позволяет устанавливать два прожектора
- Регулирование по высоте: 700-1500 мм
- Диаметр секций: 25 / 32 / 38 мм
- Вес: 0.65 кг



## Мультиметр цифровой

### 9DM1361

- Соответствует стандартам EN 61010-1
- Категория безопасности CATIII 600 В / CATIII 300 В
- Разрядность шкалы: 1999 отсчетов
- Проверка на обрыв
- Проверка диодов
- Тест транзисторов: HFE / NPN / PNP
- Автоматическое выключение
- Питание: 2xAAA (в комплекте)



0.085 кг

#### Спецификация

Напряжение DC	200мВ / 2В / 20В / 200В / 600В
Напряжение AC	2В / 20В / 200В / 600В
Ток DC	200мкА / 2000мкА / 20мА / 2А / 10А
Ток AC	200мкА / 2000мкА / 20мА / 2А / 10А
Сопrotивление	200Ω / 2кΩ / 20кΩ / 200кΩ / 2МΩ / 20МΩ
LCD дисплей	3-1/2"

Габаритные размеры: 138×70×32 мм

## Мультиметр цифровой карманный

### НОВИНКА

### 9DM1381

- Соответствует стандартам EN 61010-1
- Категория безопасности CATIII 600 В / CATIII 300 В
- Разрядность шкалы: 4300 отсчетов
- Проверка на обрыв
- Проверка диодов
- Автоматическое выключение
- Питание: 2xLR44 (в комплекте)



0.121 кг

#### Спецификация

Напряжение DC	400мВ / 4В / 40В / 400В / 600В
Напряжение AC	4В / 40В / 400В / 600В
Сопrotивление	400Ω / 4кΩ / 40кΩ / 400кΩ / 4МΩ / 40МΩ
LCD дисплей	3-1/2"

Габаритные размеры: 117×76×18 мм

## Токовые клещи для измерения постоянного и переменного тока

### НОВИНКА

### 9DM2351

- Соответствует стандартам CE IEC 61010-1, IEC 61010-2-032
- Категория безопасности CAT III 600 В
- Разрядность шкалы: 1999 отсчетов
- Раскрыт клещей: 30 мм
- Автоматическое выключение через 15 мин.
- Питание: 2xAAA (в комплекте)

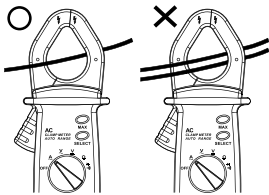

0.354 кг

#### Спецификация

Напряжение DC	200мВ / 2В / 20В / 200В / 600В
Напряжение AC	2В / 20В / 200В / 600В
Ток DC	200А / 600А
Ток AC	200А / 600А
Сопrotивление	200Ω / 2кΩ / 20кΩ / 200кΩ / 2МΩ / 20МΩ
LCD дисплей	3-1/2"

Габаритные размеры: 189×71×37 мм

## Тестер цифровой для проверки постоянного и переменного тока

### НОВИНКА

### 6CB21

- Соответствует стандартам EN 61243-3, IEC 61243-3, EN 61010-1, IEC 61010-1
- Категория безопасности CAT III 690 В / CAT IV 600 В
- Проверка фазы
- Подсветка области измерений
- Питание: 2xAAA (в комплекте)
- Класс защиты IP64



0.250 кг

#### Спецификация

Напряжение DC	12, 24, 50, 120, 230, 400, 690В
Напряжение AC	12, 24, 50, 120, 230, 400, 690В
Проверка на обрыв	0-550кΩ

Габаритные размеры: 255×66×30 мм

## Тестер для проверки напряжения

### 9DC22

- Бронзовый корпус
- Световая индикация
- Игла для замера напряжения сквозь изоляцию
- Защитный колпачок



## Тестер-отвертка для проверки напряжения

### НОВИНКА

### 6CB02

- Тест напряжения переменного тока 100-250 В
- Неоновая индикация



№	И	И	И	И	Вес, кг
6CB02	3	0.6	65.5	140	0.015



## Тестер бесконтактный для проверки напряжения

**НОВИНКА**

**6CB31**



- Тест напряжения переменного тока 80-1000 В
- Позволяет определить наличие напряжения контактным и бесконтактным методом. Коснитесь наконечником кабеля или шнура, поднесите к стене или прочему месту источника тока - и светодиодная индикация покажет наличие напряжения в линии.
- Индикация:
  - зеленый - силовой кабель, прямой контакт
  - красный - прочие кабели и приборы, бесконтактное измерение
- Питание: 2xAAA (в комплекте)
- Сертификация CE: EN 61000-6-3 / EN 61000-6-1 CAT III
- Вес: 0,072 кг

## Тестер для проверки напряжения

**9DC23**

- Тест напряжения постоянного тока 3-48 В
- Изолированная клемма-крокодил
- Кабель 1,1 м
- Питание от бортовой сети
- Два светодиода напряжения «+» и «-»
- Изолированный зажим с кабелем 110 см
- Основная игла для проверки напряжения
- Скрытая игла с защитой.
- Вес: 0,052 кг



№	Длина, мм	Диапазон измерений	Вес, кг
9DC23	150	3~48V	0.052

## Тестер для проверки напряжения цифровой

**9DC243**



- Тест напряжения постоянного тока 12/24/48 В
- Газоразрядный индикатор
- Изолированная клемма-крокодил
- Кабель 3 м
- Удлинитель с зажимами 1 м
- Питание от бортовой сети
- Сертификат CE EN 61000-6-3 (2007), EN 61000-6-1 (2007)
- Вес: 0,277 кг

## Тестер для проверки напряжения цифровой

**9DC242**



- Тест напряжения постоянного тока 6/12/24 В
- ЖК-дисплей
- Измерение «плюс» - есть (красная подсветка)
- Измерение «минус» - есть (зеленая подсветка)
- Изолированная клемма-крокодил
- Кабель 3 м
- Питание от бортовой сети
- Сертификат CE EN 61000-6-3 (2007), EN 61000-6-1 (2007)
- Вес: 0,225 кг

## Стрипперы для зачистки изоляции

- Возвратная пружина
- Регулировочный винт: фиксация зачистных лезвий на необходимом диаметре (сечении)

**6711-06**

- Шарнирно-губцевая конструкция
- Регулировочный винт
- Возвратная пружина
- Литые рукоятки PP+TPR



№	Длина, мм	Диаметр зачищаемого провода, мм	Вес, кг
6133-08	155	1-5 мм	0.160

**6716-06A**

- VDE класс до 1000V
- Шарнирно-губцевая конструкция
- Регулировочный винт
- Возвратная пружина
- Литые рукоятки PP+TPR



№	Длина, мм	Диаметр зачищаемого провода, мм	Вес, кг
6133-08	160	1-5 мм	0.160

## Стриппер многофункциональный

**6721-10**

0.248 кг

- Шарнирно-губцевая конструкция
- Функция стриппера
- Литые рукоятки PP

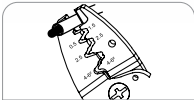

Кусачки, максимальное сечение резки: 6 мм<sup>2</sup>

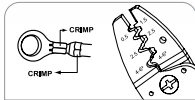

Обжим изолированных клемм: 0.5-6 мм<sup>2</sup>

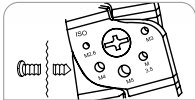

Кусачки для винтов: M2.6-5

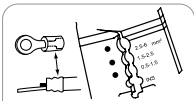

Обжим неизолированных клемм: 0.5-6 мм<sup>2</sup>

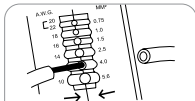

Зачистка проводов: 0.75-6.0 мм<sup>2</sup>

## Стриппер для зачистки изоляции и резки проводов

**6741-06**

0.129 кг



Кусачки, максимальное сечение резки: 6 мм<sup>2</sup>



Зачистка проводов: 0.5-5.5 мм<sup>2</sup>



Гибка и скрутка проводов

## Стриппер многофункциональный

**НОВИНКА**

**6762-08**

- Шарнирно-губцевая конструкция
- Функция зачистки и резки
- Функция обжима
- Литые рукоятки PP



Обжим клемм



Зачистка провода



Обрезка провода

№	Захватные губки для зачистки, Ø мм	Обжим наконечников, мм <sup>2</sup>	Резка проводов, Ø мм	Вес, кг
6762-08	0.2-0.6	0.5-6	6	0.271

## Стриппер для снятия изоляции и резки многожильного и плоского кабеля

**НОВИНКА**

**6755-05**

- Корпус из пластика ABS



Длина, мм	UTP/STP многожильные кабели (Ø 2.6 ~ Ø 8.0)	Плоские кабели RJ-45 (12 mm), RJ-11/12 (6 mm)	Вес, кг
127			0.072

## Стриппер для снятия изоляции с коаксиального кабеля

**НОВИНКА**

**6756-05**

- Корпус из пластика ABS
- Двойное лезвие



Длина, мм	Расстояние между лезвиями, мм	Коаксиальные кабели RG-174/58/59/62/63C/4C/5C (Ø 2.6 ~ Ø 8.0)	Вес, кг
127	6.4		0.068

## Стриппер для зачистки и резки плоского кабеля

**НОВИНКА**

**67A1-07**

- Корпус из пластика ABS

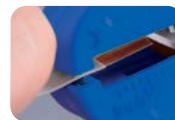

Зачистка провода



Обрезка провода



Захватные губки для зачистки, Ø м	Резка проводов, Ø мм	Вес, кг
0.05-3.5	5	0.209

## Инструмент для заделки проводов

**6АН**



№	Тип	Длина, мм	Вес, кг
6АН11	110/88	170	140
6АН12	KRONE	170	140
6АН13	66	170	140
6АН14	66,110/88	170	140



## Стриппер для ПВХ-кабеля и резины

**НОВИНКА**

**67B3-55**

- Быстрое и безопасное снятие оболочки ПВХ-кабеля и резины



Снятие оплетки без повреждения проводов



Регулируемая глубина резки



Регулируемый обхват кабеля



Разрезание оплетки методом вращения



Длина, мм	Кабели, Ø мм	Вес, кг
140	6-45	0.170

## Стрипперы многофункциональные

**НОВИНКА**

**6751-44**

- Функция зачистки и резки проводов и кабелей
- Корпус из пластика ABS



Лезвия

Профильные ножи для зачистки, Ø мм <sup>2</sup>	Плоский нож для зачистки, Ø мм	Резка проводов, Ø мм	Вес, кг
0.8-2.6	6-10	6	0.116

**НОВИНКА**

**67B2-05**

- Корпус из пластика ABS
- Функция зачистки и резки проводов и кабелей



Плоский нож для зачистки, Ø мм	Профильные ножи для зачистки, мм <sup>2</sup>	Коаксиальный кабель	Вес, кг
8-13	0.5, 1.0, 1.5, 2.5, 4.0, 6.0	RG-6 / RG-59	0.069

## Кримперы для обжима кабельных наконечников

**НОВИНКА**

**6AC51-22**

- Индустриальный тип
- Рычажная конструкция
- Регулировочный винт



Длина, мм	Кабельные наконечники, мм <sup>2</sup>	Вес, кг
570	10, 16, 25, 35, 50, 70, 95, 120	3.0

**НОВИНКА**

**6AC51-26**

- Индустриальный тип
- Рычажная конструкция
- Регулировочный винт
- Изолированные рукоятки



Длина, мм	Кабельные наконечники, мм <sup>2</sup>	Вес, кг
665	10, 16, 25, 35, 50, 70, 95, 120, 150	3.9

**НОВИНКА**

**6AC52**

- Индустриальный тип
- Шарнирно-губцевая конструкция
- Реечный зубчатый механизм
- Обливные рукоятки



№	Длина, мм	Кабельные наконечники, мм <sup>2</sup>	Вес, кг
6AC52-11	270	1.5, 2.5, 6, 10	0.480
6AC52-12	300	1.5, 2.5, 6, 10, 16	0.520

## Кримпер модульный для шести/восьми жильных разъемов

**НОВИНКА**

**67F1-08**



Длина, мм	Вес, кг
203	0.370



## Кримпер храповичный для обжима изолированных наконечников

**НОВИНКА**

**67GK-09**



Сменные модули Регулировка усилия сжатия

## Наборы кримперов храповичных



**НОВИНКА**

**67G0005**

- Храповичный (трещоточный) механизм для удобства работы
- Сменные модули для разного типа наконечников и клемм
- Изолированная рукоятка

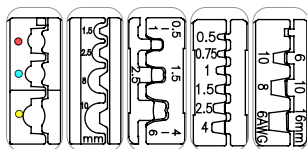

**6**  
предметов  
1.0 кг

Кримпер храповичный		
67G	-	222 мм
Модули сменные для опрессовки наконечников		
67GNP01	Для втулочных наконечников	0.5 / 0.75 / 1.0 / 1.5 / 2.5 / 4.0 мм <sup>2</sup>
67GJP01	Для втулочных наконечников	6 / 10 / 16 мм <sup>2</sup>
67GKP01	Для автоклемм двойным обжимом	0.5-1.0 / 1.5-2.5 / 4.0-6.0 мм <sup>2</sup>
67GHP01	Для изолированных наконечников	0.5-1.0 / 1.5-2.5 / 4.0-6.0 мм <sup>2</sup>
67GLP01	Для неизолированных наконечников	1.5 / 2.5 / 6.0 / 10.0 мм <sup>2</sup>

Пластиковый кейс: 240×170×50 мм



**42107GX**

- Храповичный (трещоточный) механизм для удобства работы
- 6 видов губок для разного вида обжимных работ
- Быстрый и удобный механизм замены сменных губок
- Изолированные рукоятки

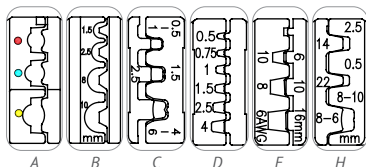

**7**  
предметов  
1.18 кг

Кримпер храповичный		
Кримпер храповичный		
-		
Модули сменные для опрессовки наконечников		
A	Для изолированных наконечников	0.5-1.0 / 1.5-2.5 / 4.0-6.0 кв.мм
B	Для неизолированных наконечников	1.5 / 2.5 / 6.0 / 10.0 кв.мм
C	Для автоклемм двойным обжимом	0.5-1.0 / 1.5-2.5 / 4.0-6.0 кв.мм
D	Для втулочных наконечников	0.5 / 0.75 / 1.0 / 1.5 / 2.5 / 4.0 кв.мм
F	Для втулочных наконечников	6 / 10 / 16 кв.мм
H	Для коннекторов D-SUB, V3.5	0.5 / 2.5 / 8.0-10.0 кв.мм

Пластиковый кейс: 282×176×52 мм

## Сменные модули для кримпера храповичного 67GK-09

**НОВИНКА**

**67GNP01**

**НОВИНКА**

**67GJP01**

**НОВИНКА**

**67GKP01**



**НОВИНКА**

**67GHP01**

**НОВИНКА**

**67GLP01**



## Ножи электрика со складным лезвием

**НОВИНКА**

**7932-04**

- Тип профиля клинка: Drop point
- На клинке выемка в виде полумесяца для зачистки проводов



Длина лезвия	В закрытом виде	В раскрытом виде	Вес
85 мм	110 мм	196 мм	0.075 кг

**НОВИНКА**

**7933-45**

- Тип профиля клинка: Sheepsfoot



Длина лезвия	В закрытом виде	В раскрытом виде	Вес
85 мм	120 мм	205 мм	0.111 кг

**НОВИНКА**

**7934-45**

- Тип профиля клинка: Hawkbill



Длина лезвия	В закрытом виде	В раскрытом виде	Вес
75 мм	120 мм	191 мм	0.125 кг



## Газовая горелка/паяльник

### 6BC3007



- Мощность: эквивалент 30–150 Вт
- Рабочая температура пайки: 400°C~450°C
- Температура горелки: 1300°C
- Время работы до полного расхода газа: 90 мин
- Время прогрева до рабочей температуры: 45 сек
- Емкость для газа: 20 мл
- Пьезоподжиг
- Регулировка пламени
- Газ: бутан

**8**  
предметов  
0.45 кг

#### Комплектация

Горелка газовая, паяльник	6BC372	257 мм
Насадка коническая	6BC372-1	22,5 мм
Насадка тонкая	6BC372-2	2,5×30 мм
Насадка 2-сторонний скос	6BC372-3	3,5×22 мм
Насадка 1-сторонний скос	6BC372-4	4,5×22 мм
Насадка рефлектор	6BC372-5	37,5×28 мм
Припой в пластиковой колбе	6BF21-17	олово 99,3%, медь 0,7%, Ø1 мм
Вспененный канифоль в металлической чаше		Ø40 × 15 мм
Защитный пластиковый кожух		95 мм
<i>Пластиковый кейс: 280×140×40 мм</i>		

## Паяльники

### 6BC



№	Материал ручки	Вт, В	Вес, кг
6BC23A	Пластик	30 Вт, 220 В	0.160
6BC24A	Пластик	40 Вт, 220 В	0.125
6BC26A	Пластик	60 Вт, 220 В	0.166
6BC210A	Дерево	100 Вт, 220 В	0.210

## Жала для паяльника сменные

### 6BC



№	Вт	Ø, мм	Вес, кг
6BC23-1	30 / 40	4	0.013
6BC26-1	60	6	0.016
6BC26-3	60	6	0.016

## Подставки для паяльника

### 6BC100

- Тип: мини
- Материал: бакелит

Вес 0.012 кг

### 6BC200

- Подходит для большинства паяльников
- Разборная конструкция
- Губка для чистки жала в комплекте

Вес 0.187 кг



## Приспособление для удаления припоя (оловоотсос)

### 6BD



№	Материалы	Длина	Вес
6BD11	ABS корпус, тефлоновая насадка	195 мм	0.042 кг
6BD22	Алюминиевый корпус, тефлоновая насадка	197 мм	0.085 кг

## Вспомогательные принадлежности для пайки

### НОВИНКА

### 6BE1



№	Тип	Длина, мм	Вес, кг
6BE11-07	Кисть и скребок для удаления остатков флюса и излишков припоя	175	0.015
6BE12-07	Шило изогнутое и скребок для удаления остатков флюса и излишков припоя	175	0.015
6BE16-07	Шило и щелевой зонд для контактных плат	180	0.015

## Припой в пластиковой колбе

### 6BF11-17



- Свинец 40%,
- Олово 60%, Ø1 мм

Вес 0.017 кг



# ЭЛЕКТРОМОНТАЖНЫЙ ИНСТРУМЕНТ

## Пинцеты прецизионные

**6AF11-125**



**6AF21-165**



## Наборы инструментов электрика

**НОВИНКА**

**91038MY01**



**38**  
предметов  
3.13 кг

Отвёртки			
⊕	PHILLIPS	1421	PH0×60, PH1×80, PH2×100 мм
⊖	SLOTTED	1422	3×75, 5×75, 6.5×100 мм
⊙	Набор шестигранных L-типа	ST20219MY1	H1.5, H2, H2.5, H3, H4, H5, H6, H8, H10
Шарнирно-губцевый инструмент			
	Бокорезы	6207-05	118 мм
	Пассатижи удлиненные (утконосы)	6377-55	138 мм
	Пассатижи тонконосые	6313-06	160 мм
	Ножницы электрика для работы с проводами	6AB12-55	145 мм
	Стриппер для зачистки, резки, обжима провода и клемм	6732-09	225 мм
Паяльные принадлежности			
	Паяльник с пластмассовой ручкой	6BC24A	40 Вт, 220 В
	Припой в пластиковой колбе	6BF11-17	свинец 40%, олово 60%, Ø1 мм
	Оловоотсос, приспособление для удаления припоя	6BD11	195 мм
	Пинцет прецизионный	6AF11-125	125 мм
	Подставка для паяльника	6BC200	200×87×115 мм
	Кисть и скребок для удаления остатков флюса и излишков припоя	6BE11-07	175 мм
	Шило изогнутое и скребок для удаления остатков флюса и излишков припоя	6BE12-07	175 мм
	Шило и щелевой зонд для контактных плат	6BE16-07	180 мм
Вспомогательный инструмент			
	Нож со сменными лезвиями 18 мм	7976-65	165 мм
	Мультиметр цифровой	9DM1361	138×70×32 мм
	Набор надфилей	1036ZQ	6 предметов, 160 мм
	Пластиковый органайзер, 5 отсеков	87137	180×39×96 мм
	Изолянта синия	6AG11-20	18 мм
Сумка для инструментов			
	Материал – полиэстер 600D	87721B	360×200×250 мм

**90217PQ01**



**17**  
предметов  
1.26 кг

Состав			
⊕	Отвёртки PHILLIPS	1411	PH0×75, PH1×100, PH2×100 мм
⊖	Отвёртки SLOTTED	1412	3×75, 5.5×100, 6.5×100 мм
	Припой в пластиковой колбе	6BF11-17	свинец 40%, олово 60%, Ø1 мм
	Оловоотсос	6BD11	195 мм
	Паяльник, пластмассовая ручка	6BC23A	30 Вт, 220 В
	Пассатижи для зачистки изоляции и резки проводов	6741-06	160 мм
	Бокорезы	6207-05	118 мм
	Пассатижи удлиненные	6377-55	138 мм
	Пинцет прецизионный	6AF11-125	125 мм
	Нож со сменными лезвиями	7976-65	лезвие 18 мм
	Пробник	6CB02	100-500 В
	Ключ разводной	3611-06R	150 мм

*Зип-футляр из теторона*

**НОВИНКА**

**91333MQ**



**33**  
предмета  
6.2 кг

Отвёртки			
⊕	PHILLIPS	1421	PH1×80, PH2×100 мм
⊖	SLOTTED	1422	5×75, 5×100, 6.5×100, 6.5×150 мм
⊕	PHILLIPS	1471	PH2×100 мм
⊖	диэлектрические SLOTTED	1472	6.5×150 мм
⊙	Наборы HEX L-типа с шаровым окончанием	20109MR 20129SR	H1.5, H2, H2.5, H3, H4, H5, H6, H8, H10 1/16", 3/32", 1/8", 5/32", 3/16", 1/4", 5/16", 3/8", 5/64"
Шарнирно-губцевый инструмент			
	Пассатижи комбинированные диэлектрические	6116-07A	185 мм
	Бокорезы диэлектрические	6216-06A	167 мм
	Пассатижи тонконосые диэлектрические	6318-08A	210 мм
	Пассатижи для зачистки изоляции диэлектрические	6716-06A	160 мм
Вспомогательный инструмент			
	Ключ разводной хром	3611-08R	200 мм
	Рулетка 19 мм	79093-05C	5 м
	Нож со сменными лезвиями 18 мм	7971-07	165 мм
Сумка для инструментов			
	Материал – нейлон 1200D	87711C	550×285×370 мм





## Тележки инструментальные

Корпус:

- Листовая сталь
- Сварная конструкция
- Усиленные ребра жесткости
- Допустимая нагрузка: до 360 кг
- Порошковое износостойкое, ударопрочное покрытие

Полки:

- Центральный замок
- Направляющие на роликовых подшипниках
- Допустимая нагрузка: до 30 кг на каждую полку
- Клавишный замок на каждой полке
- Бирки для каждой полки (полоска из картона + защитная прозрачная лента) для возможности маркировки полки или описания комплектации.
- Защитные коврики из мягкой вспененной резины (на каждой полке)

Дополнительный отсек (87432-5B):

- Позволяет хранить габаритный инструмент и приспособления
- Закрывается на ключ

Колеса:

- Одна пара колес поворотные, с блокировкой вращения: позволяет легко маневрировать при передвижении тележки к рабочему месту и заблокировать колеса от случайного передвижения

Ручка-карман:

- Выполняет роль рукоятки для управления при передвижении тележки
- Для сбора небольших деталей и крепежа в процессе работы

Центральный замок:

- Блокирует открытие всех полок одним поворотом ключа

Защитный коврик:

- Защищает верхнюю столешницу тележки от ударных нагрузок
- Изготовлен из вспененной резины толщиной 10 мм

### 87432-5B

### 87434-7B



**5**  
полки  
56.0 кг

**7**  
полки  
64.0 кг

Размеры, мм	
Тележка	670×460×980 мм
Полки 1-4	576×380×75 мм
Полки 5	576×380×154 мм
Боковой карман	80×460×850 мм

Размеры, мм	
Тележка	670×460×980 мм
Полки 1-5	576×380×75 мм
Полки 6-7	576×380×154 мм
Боковой карман	80×460×850 мм

## Ящики инструментальные

### 87401-3

- Направляющие полок с развернутым подшипником
- Ударо-, масло-, влагостойкое порошковое покрытие
- Габариты: 535×220×290 мм



**3**  
полки  
10.2 кг

Размеры		
Полки	505×195×52 мм	×3

### 87411-6B

- Ударопрочное порошковое покрытие
- Защитное полимерное покрытие
- Направляющие полок на подшипниках
- Переносной лоток для инструмента
- Центральный замок
- Габариты: 660×307×251 мм



**6**  
полки  
25.4 кг

Размеры		
Верхний отсек:	646×290×60 мм	
	170×275×50 мм	×3
Полки	569×275×50 мм	×2
	569×275×75 мм	×1

### 87421-3B

- Центральный замок
- Ударо-, масло-, влагостойкое порошковое покрытие
- Габариты: 660×307×251 мм



**3**  
полки  
13.0 кг

Размеры		
Полки	569×275×50 мм	×2
	569×275×75 мм	×1

## Ящики инструментальные полипропиленовые

НОВИНКА

**87A08**



- Стенки корпуса из профилированного металла
- Конструкция с усиленными ребрами жесткости
- Основание и верх из армированного пластика PP
- Внутренний переносной лоток-вставка
- Двойной металлический замок
- Грузоподъемность до 30 кг
- Габариты: 470×238×203 мм

2.0 кг

**87407**

- Материал: пластик PP
- Внутренний переносной лоток-вставка
- Двойной замок



1.74 кг

### Размеры

Бокс	445×240×206 мм
------	----------------

## Сумка для инструмента

**87711C**



- Легкий водонепроницаемый материал 1200D Nylon Oxford
- Внутренний жесткий каркас, литое дно из полипропилена
- Удобная прорезиненная ручки регулируемый плечевой ремень
- Габариты: 550×285×370 мм

**39**  
карманов  
3.0 кг

## Стенды для торцевых головок

**87102**

- Для торцевых головок 3/8"
- 32 отделения
- Габариты: 425×260×300 мм
- Вес: 6.85 кг

**87103**

- Для торцевых головок 1/2"
- 24 отделения
- Габариты: 425×260×300 мм
- Вес: 6.37 кг



## Подставки/стенды для отверток

**87104**

- На 40 предметов
- Габариты: 325×205×270 мм
- Вес: 1.2 кг



**87110**

- На 72 предмета
- Габариты: 420×240×210 мм
- Вес: 2.5 кг

**87111**

- На 114 предметов
- Габариты: 655×240×210 мм
- Вес: 3.8 кг



## Держатель подставка гайковерта

**87106**

- Для ударных гайковертов 1/2" и 3/4"
- Вес: 1.23 кг



## Комплект быстрьюемного фитинга

**91451-01A**

- Крепление к стенду с фитингом 1/4" для установки инструмента с данным посадочным отверстием



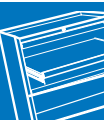

## Прикассовая стойка с крючками

**87152**

- Габариты: 400×230×470 мм
- Вес: 1.20 кг

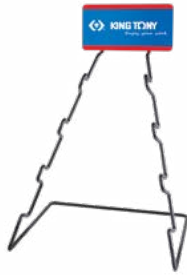

## Стенд для динамометрических ключей

**87153**

- Габариты: 330×255×475 мм
- Вес: 1.23 кг



## Стенд для вставок (бит)

**87352**

- Габариты: 318×235×183 мм
- Вес: 1 кг



## Держатель молотков для стендов

**91431**

- Габариты: 40×210×240 мм



## Стенд демонстрационный

**87203**

- Для модульного размещения инструмента
- В комплекте 30 крючков
- Окрашен порошковой эмалью
- Габариты: 725×14×900 мм
- Вес: 5.25 кг



## Крючки для стенда 87301

**87301**

- Для установки на перфорированные панели



№	Длина, мм	Диаметр, мм	Вес, кг
87301-494A	100	4	0.023
87301-498A	200	4	0.05

## Планки с клипсами-держателями для торцевых головок



№	Кол-во клипс	Квадрат	Длина, мм
8720609	9 шт	1/4"	180
8731312	12 шт	3/8"	290
8741312	12 шт	1/2"	290

## Планки без клипс

№	Длина, мм
870208	200
870322	560
870422	560

## Клипсы-держатели

№	Длина, мм
8720	1/4"
8730	3/8"
8740	1/2"

## Держатель торцевых головок

**877**

- Для модульного размещения инструмента
- Пластмассовый

№	Размер, мм	Посадочный квадрат
8772КТ	30×63	1/4"
8773КТ	30×65	3/8"
8774КТ	44×85	1/2"
8776КТ	60×108	3/4"



## Держатель трещоток или ключей

**87810**

- Для модульного размещения инструмента
- Пластмассовый

№	Размер ключа, мм	Посадочный квадрат
8781007КТ	6×12	1/4"
8781012КТ	13×23	3/8"
8781013КТ	13×23	1/2"
8781032КТ	24×32	3/4"



## Стойка для тисков

**87160**

- Конструкция стойки позволяет разместить пять тисков марки King Tony (арт.: 9TZ11). Размещение стойки в торговом зале, на выставке или на других площадках позволит сэкономить место и максимально выгодно презентовать продукцию
- Основание: 400×600 мм
- Общая высота: 2070 мм
- Высота (без баннера с логотипом King Tony): 1800 мм
- Вес: 17 кг

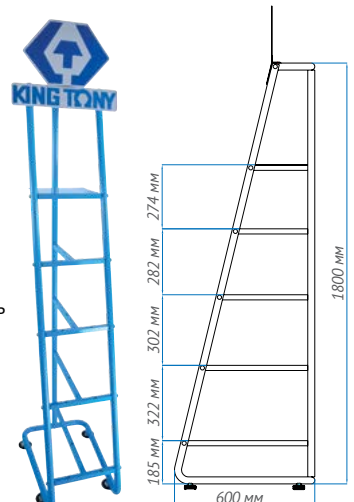



## Стенды демонстрационные

### 562-13

- Поставляется в разобранном виде
- Возможна установка в ряд с одной общей стойкой

№	Наименование
562-13230D	Стеллаж 2300×1000×555 мм
562-13270D	Стеллаж 2700×1000×555 мм
562-13305K	Фриз «KING TONY» 1000×500 мм



## 10

1001MR ..... 100  
1003LO ..... 99  
1003MQ ..... 99  
1003PQ ..... 99  
1003TQ01 ..... 99  
1005APR ..... 170  
1005GQ ..... 172  
1006APR ..... 171  
1006GPN ..... 171  
1006PR ..... 37, 171  
1006PRN ..... 171  
1009GPN ..... 171  
1009PR ..... 171  
1009PRN ..... 171  
1010PR ..... 37, 170  
1011MQ ..... 101  
1014GPN ..... 171  
1015GQ ..... 172  
1015MQ ..... 101  
1015PQ ..... 101  
1020-08 ..... 105  
1020-09 ..... 105  
1020-10 ..... 105  
1020-11 ..... 105  
1020-12 ..... 105  
1020-13 ..... 105  
1020-14 ..... 105  
1020-15 ..... 105  
1020-16 ..... 105  
1020-17 ..... 105  
1020-18 ..... 105  
1020-19 ..... 105  
1023EQ ..... 101  
1025H ..... 42, 63,  
64, 65, 66, 67, 82,  
83, 99, 100, 101  
1025M ..... 42, 65, 84  
1025P ..... 42,  
46, 63, 65, 66, 67, 82,  
83, 99, 100, 101  
1025R ..... 99, 100, 101  
1025S ..... 42, 46,  
63, 65, 66, 67, 82,  
83, 99, 100, 101  
1025T ..... 42,  
63, 64, 65, 66, 67, 82,  
83, 84, 99, 100, 101  
1025U ..... 42, 46,  
67, 82, 83, 99, 100, 101  
1025Z ..... 42, 46,  
65, 66, 67, 82, 99, 100, 101  
102500P ..... 95  
102501P ..... 95  
102501Z ..... 95  
102502H ..... 96  
102502P ..... 95  
102502Z ..... 95  
102503H ..... 96  
102503P ..... 95  
102503S1 ..... 96  
102504H ..... 96  
102504M ..... 96  
102504S1 ..... 96  
102505H ..... 96  
102505M ..... 96  
102505S1 ..... 96  
102506H ..... 96  
102506M ..... 96  
102506S1 ..... 96  
102506T ..... 96  
102507H ..... 96  
102507S1 ..... 96  
102507T ..... 96  
102507U ..... 96  
102508H ..... 96  
102508M ..... 96  
102508S2 ..... 96  
102508T ..... 96  
102508U ..... 96  
102509T ..... 96  
102509U ..... 96

102510H ..... 96  
102510M ..... 96  
102510T ..... 96  
102510U ..... 96  
102512P ..... 95  
102515H ..... 96  
102515T ..... 96  
102515U ..... 96  
102515V ..... 96  
102520T ..... 96  
102520U ..... 96  
102520V ..... 96  
102525H ..... 96  
102525T ..... 96  
102525U ..... 96  
102525V ..... 96  
102527T ..... 96  
102527U ..... 96  
102530T ..... 96  
102530U ..... 96  
102530V ..... 96  
102535S1 ..... 96  
102535T ..... 96  
102540T ..... 96  
102540U ..... 96  
102540V ..... 96  
102545S1 ..... 96  
102545T ..... 96  
102550T ..... 96  
102555S1 ..... 96  
102555S2 ..... 96  
102565S1 ..... 96  
1031-10R ..... 107  
1031-11R ..... 107  
1031-12R ..... 107  
1031-13R ..... 107  
1031-14R ..... 107  
1031-15R ..... 107  
1031-16R ..... 107  
1031-17R ..... 107  
1031-18R ..... 107  
1031-19R ..... 107  
1031-22R ..... 107  
1031-24R ..... 107  
1031-26R ..... 107  
1031-27R ..... 107  
1031-30R ..... 107  
1031-32R ..... 107  
1032CQ ..... 100  
1035MR ..... 100  
1036MR ..... 100  
1036ZQ ..... 172, 198  
1042CQ ..... 99  
1044CQ ..... 101  
1044MR ..... 100  
1045MR ..... 100  
1049CQ ..... 101  
1060 ..... 22, 38, 39, 47,  
57, 62, 63, 64, 65, 66, 67  
1060-06 ..... 104  
1060-07 ..... 104  
1060-08 ..... 104  
1060-09 ..... 104  
1060-10 ..... 104  
1060-11 ..... 104  
1060-12 ..... 104  
1060-13 ..... 104  
1060-14 ..... 104  
1060-15 ..... 104  
1060-16 ..... 104  
1060-17 ..... 104  
1060-18 ..... 104  
1060-19 ..... 104  
1060-20 ..... 104  
1060-21 ..... 104  
1060-22 ..... 104  
1060-23 ..... 104  
1060-24 ..... 104  
1060-25 ..... 104  
1060-26 ..... 104  
1060-27 ..... 104  
1060-28 ..... 104

1060-29 ..... 104  
1060-30 ..... 104  
1060-32 ..... 104  
1060-55 ..... 104  
1061-06 ..... 104  
1061-07 ..... 104  
1061-08 ..... 104  
1061-09 ..... 104  
1061-10 ..... 104  
1061-11 ..... 104  
1061-12 ..... 104  
1061-13 ..... 104  
1061-14 ..... 104  
1061-15 ..... 104  
1061-16 ..... 104  
1061-17 ..... 104  
1061-18 ..... 104  
1061-19 ..... 104  
1061-20 ..... 104  
1061-21 ..... 104  
1061-22 ..... 104  
1061-23 ..... 104  
1061-24 ..... 104  
1061-25 ..... 104  
1061-26 ..... 104  
1061-27 ..... 104  
1061-28 ..... 104  
1061-29 ..... 104  
1061-30 ..... 104  
1061-32 ..... 104  
1062 ..... 47  
1062-06 ..... 104  
1062-07 ..... 104  
1062-08 ..... 104  
1062-09 ..... 104  
1062-10 ..... 104  
1062-11 ..... 104  
1062-12 ..... 104  
1062-13 ..... 104  
1062-14 ..... 104  
1062-15 ..... 104  
1062-16 ..... 104  
1062-17 ..... 104  
1062-18 ..... 104  
1062-19 ..... 104  
1062-20 ..... 104  
1062-21 ..... 104  
1062-22 ..... 104  
1062-23 ..... 104  
1062-24 ..... 104  
1062-25 ..... 104  
1062-26 ..... 104  
1062-27 ..... 104  
1062-28 ..... 104  
1062-29 ..... 104  
1062-30 ..... 104  
1062-32 ..... 104  
1071-33 ..... 104  
1071-34 ..... 104  
1071-35 ..... 104  
1071-36 ..... 104  
1071-38 ..... 104  
1071-41 ..... 104  
1071-42 ..... 104  
1071-44 ..... 104  
1071-46 ..... 104  
1071-48 ..... 104  
1071-50 ..... 104  
1071-55 ..... 104  
1071-60 ..... 104  
1071-65 ..... 104  
1071-70 ..... 104  
1071-75 ..... 104  
1071-80 ..... 104  
1071-85 ..... 104  
1080 ..... 57  
1080-06 ..... 105  
1080-07 ..... 105  
1080-20 ..... 105  
1080-21 ..... 105  
1080-22 ..... 105  
1080-23 ..... 105  
1080-24 ..... 105

1080-25 ..... 105  
1080-26 ..... 105  
1080-27 ..... 105  
1080-28 ..... 105  
1080-29 ..... 105  
1080-30 ..... 105  
1080-32 ..... 105  
1090PR1 ..... 170  
10A0-24 ..... 107  
10A0-27 ..... 107  
10A0-30 ..... 107  
10A0-32 ..... 107  
10A0-36 ..... 107  
10A0-41 ..... 107  
10A0-46 ..... 107  
10A0-50 ..... 107  
10A0-55 ..... 107  
10A0-60 ..... 107  
10A0-65 ..... 107  
10A0-70 ..... 107  
10A0-75 ..... 107  
10A0-80 ..... 107  
10A0-85 ..... 107  
10A0-90 ..... 107  
10A0-95 ..... 107  
10A0-A0 ..... 107  
10A0-A5 ..... 107  
10A0-B0 ..... 107  
10A0-B5 ..... 107  
10A0-C0 ..... 107  
10A0-C5 ..... 107  
10B0-24 ..... 106  
10B0-26 ..... 106  
10B0-27 ..... 106  
10B0-30 ..... 106  
10B0-32 ..... 106  
10B0-36 ..... 106  
10B0-41 ..... 106  
10B0-46 ..... 106  
10B0-50 ..... 106  
10B0-55 ..... 106  
10B0-60 ..... 106  
10B0-65 ..... 106  
10B0-70 ..... 106  
10B0-75 ..... 106  
10B0-80 ..... 106  
10B0-85 ..... 106  
10B0-90 ..... 106  
10B0-95 ..... 106  
10B0-A0 ..... 106  
10B0-A5 ..... 106  
10B0-B0 ..... 106  
10B0-B5 ..... 106  
10B0-C0 ..... 106  
10C0-24 ..... 106  
10C0-27 ..... 106  
10C0-30 ..... 106  
10C0-32 ..... 106  
10C0-36 ..... 106  
10C0-41 ..... 106  
10C0-46 ..... 106  
10C0-50 ..... 106  
10C0-55 ..... 106  
10C0-60 ..... 106  
10C0-65 ..... 106  
10D0 ..... 56  
10D0-08 ..... 104  
10D0-09 ..... 104  
10D0-10 ..... 104  
10D0-11 ..... 104  
10D0-12 ..... 104  
10D0-13 ..... 104  
10D0-14 ..... 104  
10D0-15 ..... 104  
10D0-16 ..... 104  
10D0-17 ..... 104  
10D0-18 ..... 104  
10D0-19 ..... 104  
10F0-17P ..... 107  
10F0-19P ..... 107  
10F0-21P ..... 107  
10F0-22P ..... 107  
10F0-23P ..... 107

10F0-24P ..... 107  
10F0-26P ..... 107  
10F0-27P ..... 107  
10F0-29P ..... 107  
10F0-30P ..... 107  
10F0-32P ..... 107  
10F0-36P ..... 107  
10F0-38P ..... 107  
10F0-41P ..... 107  
10F0-46P ..... 107  
10F0-50P ..... 107  
10F0-55P ..... 107  
10F0-60P ..... 107  
10F0-65P ..... 107  
10F0-70P ..... 107  
10F0-75P ..... 107

## 11

1106MR01 ..... 113  
1108MR ..... 113  
1110MR ..... 113  
11104PR ..... 170  
11104PR10 ..... 170  
1112MR ..... 113  
1112MRN ..... 113  
1115-03 ..... 28, 90  
111946 ..... 106  
1120M ..... 134  
11205SQ ..... 186  
11208SQ ..... 186  
112002M ..... 132  
112003M ..... 132  
112004M ..... 132  
112005M ..... 132  
112006M ..... 132  
112007M ..... 132  
112008M ..... 132  
112010M ..... 132  
112015M ..... 132  
112025M ..... 132  
11225SQ ..... 187  
112261 ..... 106  
112310R ..... 133  
112315R ..... 133  
112320R ..... 133  
112325R ..... 133  
112327R ..... 133  
112340R ..... 133  
112345R ..... 133  
112350R ..... 133  
1125M ..... 134, 135  
1125S ..... 30  
112502M ..... 133  
112502S ..... 30  
112503M ..... 133  
112503S ..... 30  
112504M ..... 133  
112504S ..... 30  
112505M ..... 133  
112505S ..... 30  
112506M ..... 133  
112506S ..... 30  
112507M ..... 133  
112508M ..... 133  
112508S ..... 30  
112510M ..... 133  
112510S ..... 30  
112512M ..... 133  
112512S ..... 30  
112514M ..... 133  
112515M ..... 133  
112516S ..... 30  
112517M ..... 133  
112518S ..... 30  
112519M ..... 133  
112522M ..... 133  
112525M ..... 133  
112525S ..... 30  
112576 ..... 106  
1126M ..... 135  
1127R ..... 135  
112710R ..... 133

112715R	133	114727R	133
112720R	133	114730R	133
112725R	133	114740R	133
112727R	133	114745R	133
112730R	133	114750R	133
112740R	133	1150MR	133
112745R	133	11509SQ05	173
112750R	133	115002MR	133
1130M	134	115003MR	133
1130S	30	115004MR	133
11305SQ	187	115005MR	133
113002S	30	115006MR	133
113003S	30	115008MR	133
113004S	30	115010MR	133
113005S	30	115025MR	133
113006S	30	11527SQ05	173
113007S	30	115345R	52
113008S	30	1160M	48, 58, 134
113010S	30	116002M	132
113012S	30	116003M	132
113025S	30	116004M	132
113086	106	116005M	132
11311MQ	187	116006M	132
11409SQ	173	116007M	132
11409SQ02	173	116008M	132
11409SQ03	173	116010M	132
11409SQ04	173	116025M	132
11409SQ05	52, 173	1163R	48, 58, 135
11409SQ08	173	116310R	134
11427SQ	173	116315R	134
11427SQ02	173	116320R	134
11427SQ03	173	116325R	134
11427SQ04	173	116327R	134
11427SQ05	173	116330R	134
11427SQ06	173	116340R	134
11427SQ08	173	116345R	134
1143R	135	116350R	134
114310R	133	118508M	106
114315R	133	118509M	106
114320R	133	118510M	106
114325R	133	118511M	106
114327R	133	118512M	106
114330R	133	118513M	106
114340R	133	118514M	106
114345R	133	118517M	106
114350R	133	118519M	106
1145M	134	115H	52
1145S	30	115H08M-14	129
1145SR	30	115H10M-14	129
114502M	133	115H13M-14	129
114502S	30	11A310R	133
114503M	133	11A315R	133
114503S	30	11A320R	133
114504M	133	11A325R	133
114504S	30	11A327R	133
114505M	133	11A330R	133
114505S	30	11A340R	133
114506M	133		
114507M	133		
114508M	133		
114508S	30		
114510M	133		
114510S	30		
114512S	30		
114515M	133		
114516S	30		
114518S	30		
114520S	30		
114524S	30		
114525M	133		
114525S	30		
114555M	133		
1146MR	135		
114605MR	134		
114606MR	134		
114608MR	134		
114610MR	134		
114612MR	134		
1147R	101, 135		
114710R	133		
114715R	133		
114720R	133		
114725R	133		

**12**

1207MR	111
1208MR	111
12107MRN	115
12107MRN01	115
1211MR	111
1211MRN	111
1211SR	29
12112MRN	115
1212MR	111
1212MR01	111
1214MR	111
1214MRN	111
1214SR	29
1215MR01	111
1215MRN01	111
1215MRN02	111
1216SRN	29
1218MR01	111
1218MRN	111
12207MRN01	115
12207SRN	29
12212MRN	115
1226MR	111

1226MRN	111
1296MRN	111
12A0MRN	112
12A1MRN	112
12A4MRN	112
12B4MRN	112
12C7MRN01	112
12D09MRN	112
12D12MRS	112
12D13MRN	112
12D15MRN	112
12D26MRN	112
<b>13</b>	
13013MR	114
1306MR	113
1306MRN	113
13113MR	115
131101P	97
131102P	97
131103P	97
131501P	97
131502P	97
131503P	97
131744BHN	128
131755BHN	128
131766BHN	128
1317012PN	128
1317012ZN	128
1317046SN	128
1317057SN	128
1317115TN	128
1317225TN	128
1317340TN	128
1317401PN	128
1317501ZN	128
1317602PN	128
1317702ZN	128
13213MR	115
134501P	97
134502P	97
134503P	97
<b>14</b>	
14103GP	155
1411	58, 130, 198
1412	58, 130, 198
1421	22, 23, 38, 39, 48, 52, 58, 59, 63, 64, 65, 66, 67, 130, 131, 198
14210023	126
14210104	126
14210112	126
14210116	126
14210132	126
14210204	126
14210206	126
14210212	35, 126
14210214	126
14210216	126
14210306	126
1422	22, 23, 38, 39, 48, 52, 58, 59, 63, 64, 65, 66, 67, 130, 131, 198
14220303	126
14220404	126
14220503	126
14220504	126
14220512	126
14220516	126
14220806	126
14220807	126
14220808	126
14221008	126
14225503	126
14225504	126
14225505	126
14225506	126
14226504	126
14226506	126

14226512	35, 126
14226514	126
14226516	126
1423	48, 130, 131
14230602	127
14230702	127
14230803	127
14230903	127
14231003	127
14231503	127
14231510	127
14232004	127
14232010	127
14232504	127
14232510	127
14232704	127
14233005	127
14233010	127
14234006	127
1427	48, 58, 130, 131
14270803	127
14270903	127
14271003	127
14271503	127
14272004	127
14272504	127
14272704	127
14273005	127
14274006	127
1428	130
14280023	126
14280104	126
14280204	126
14280306	126
1431	132
1432	132
1433	132
1450-04	129
1450-05	129
1450-06	129
1450-07	129
1450-08	129
1450-09	129
1450-10	129
1450-12	129
1450-13	129
1450-45	129
1450-55	129
1453	129
1453-06	129
1453-07	129
1453-08	129
1453-10	129
1461	48, 58, 67, 130, 131
14610103	126
14610204	126
14610306	126
1462	48, 58, 65, 67, 130, 131
14620807	126
14621008	126
14621012	126
14621210	126
14625504	126
14626504	126
14626506	126
1471	131, 198
14710003	127
14710104	127
14710204	127
14710306	127
1472	130, 131, 198
14720303	127
14720404	127
14720807	127
14720807	127
14723504	127
14725505	127
14726506	127
1478	131
14780003	127
14780104	127
14780204	127

14780306	127
1481	58
14810103	126
14810204	126
14810306	126
14810412	126
1482	58, 130
14820806	126
14821012	126
14825503	126
14826504	126

**15**

151001P	97
151002P	97
1550P	100
155001P	97
155002P	97
15631612	110
15631615	110
15631618	110
15631818	110
15632112	110
15632115	110
15632118	110
1586-09	177
158902	99

**16**

1636E	101
1636H	22, 46, 64, 66, 67, 101
1636M	22, 46, 64, 66, 67, 101
1636T	22, 46, 64, 66, 67, 101
163604H	96
163605H	96
163605M	96
163606H	96
163606M	96
163607H	96
163608H	96
163608M	96
163610H	96
163610M	96
163610T	96
163610U	96
163612H	96
163612M	96
163615T	96
163615U	96
163620T	96
163620U	96
163625T	96
163625U	96
163627T	96
163627U	96
163630T	96
163630U	96
163640T	96
163640U	96
163645T	96
163645U	96
163650T	96
163650U	96
163655T	96
163655U	96
163660T	96
163660U	96
1680E	101
1680H	46, 67, 101
1680M	46, 67, 101
1680T	46, 67, 101
168004H	96
168005H	96
168005M	96
168006H	96
168006M	96
168007H	96

168008H ..... 96  
 168008M ..... 96  
 168010H ..... 96  
 168010M ..... 96  
 168012H ..... 96  
 168012M ..... 96  
 168020T ..... 96  
 168025T ..... 96  
 168027T ..... 96  
 168030T ..... 96  
 168040T ..... 96  
 168045T ..... 96  
 168050T ..... 96  
 168055T ..... 96  
 168060T ..... 96

**17**

1706MR ..... 114  
 1707SR ..... 29  
 1708MR ..... 114  
 1710MR ..... 114  
 1712MR ..... 114  
 1712MRN ..... 114  
 1740H ..... 162  
 174010H ..... 162  
 174012H ..... 162  
 174014H ..... 162  
 174017H ..... 162  
 174019H ..... 162  
 174022H ..... 162

**18**

1808MR ..... 113  
 1812MR ..... 39, 113  
 181202P ..... 95  
 181203P ..... 95  
 1826MR ..... 113  
 1832H ..... 46  
 1832T ..... 46  
 183203H ..... 96  
 183204H ..... 96  
 183205H ..... 96  
 183206H ..... 96  
 183207H ..... 96  
 183208H ..... 96  
 183210H ..... 96  
 183212H ..... 96  
 183215T ..... 96  
 183220T ..... 96  
 183225T ..... 96  
 183227T ..... 96  
 183230T ..... 96  
 183240T ..... 96  
 183245T ..... 96  
 183250T ..... 96  
 1836H ..... 62, 63, 88  
 1836P ..... 46, 56, 62, 63, 88, 128  
 1836S ..... 46, 56, 62, 63, 128  
 1836T ..... 62, 63, 88  
 1836Z ..... 62, 63  
 183601P ..... 95  
 183602P ..... 95  
 183602Z ..... 95  
 183603P ..... 95  
 183603Z ..... 95  
 183604H ..... 96  
 183604P ..... 95  
 183604Z ..... 95  
 183605H ..... 96  
 183606H ..... 96  
 183607H ..... 96  
 183608H ..... 96  
 183608S ..... 96  
 183609S ..... 96  
 183610H ..... 96  
 183610S ..... 96  
 183611S ..... 96  
 183612H ..... 96

183612S ..... 96  
 183614H ..... 96  
 183620T ..... 96  
 183625T ..... 96  
 183627T ..... 96  
 183630T ..... 96  
 183635T ..... 96  
 183640T ..... 96  
 183645T ..... 96  
 183650T ..... 96  
 183655T ..... 96  
 183660T ..... 96  
 187015T ..... 96  
 187020T ..... 96  
 187025T ..... 96  
 187027T ..... 96  
 187030T ..... 96  
 187040T ..... 96  
 187045T ..... 96  
 187050T ..... 96  
 1880P ..... 46, 56, 128  
 1880S ..... 46, 56, 128  
 188002P ..... 95  
 188003P ..... 95  
 188004P ..... 95  
 188008S ..... 96  
 188010S ..... 96  
 188012S ..... 96

**19**

1900 ..... 22, 38, 39, 47, 56  
 19000607 ..... 107  
 19000708 ..... 107  
 19000809 ..... 107  
 19000810 ..... 107  
 19000911 ..... 107  
 19001011 ..... 107  
 19001012 ..... 107  
 19001113 ..... 107  
 19001213 ..... 107  
 19001214 ..... 107  
 19001314 ..... 107  
 19001317 ..... 107  
 19001415 ..... 107  
 19001417 ..... 107  
 19001617 ..... 107  
 19001618 ..... 107  
 19001719 ..... 107  
 19001819 ..... 107  
 19001921 ..... 107  
 19001922 ..... 107  
 19002022 ..... 107  
 19002123 ..... 107  
 19002224 ..... 107  
 19002326 ..... 107  
 19002426 ..... 107  
 19002427 ..... 107  
 19002430 ..... 107  
 19002528 ..... 107  
 19002632 ..... 107  
 19002729 ..... 107  
 19002730 ..... 107  
 19002732 ..... 107  
 19003032 ..... 107  
 19003036 ..... 107  
 19003236 ..... 107  
 19003436 ..... 107  
 19003641 ..... 107  
 19004146 ..... 107  
 19005507 ..... 107  
 19100607 ..... 106  
 19100809 ..... 106  
 19100810 ..... 106  
 19101011 ..... 106  
 19101012 ..... 106  
 19101213 ..... 106  
 19101214 ..... 106  
 19101415 ..... 106  
 19101417 ..... 106  
 19101617 ..... 106  
 19101719 ..... 106  
 19101819 ..... 106

19101921 ..... 106  
 19102022 ..... 106  
 19102123 ..... 106  
 19102427 ..... 106  
 19200608 ..... 108  
 19200711 ..... 108  
 19201012 ..... 108  
 19201418 ..... 108  
 19201622 ..... 108  
 19202024 ..... 108  
 1930 ..... 22, 38, 47, 56, 58, 65, 66, 67  
 19300810 ..... 106  
 19300911 ..... 106  
 19301011 ..... 106  
 19301012 ..... 106  
 19301113 ..... 106  
 19301213 ..... 106  
 19301214 ..... 106  
 19301417 ..... 106  
 19301719 ..... 106  
 19301922 ..... 106  
 19312224 ..... 106  
 19312427 ..... 106  
 19313032 ..... 106  
 1950 ..... 56  
 19500810 ..... 108  
 19501012 ..... 108  
 19501113 ..... 108  
 19501214 ..... 108  
 19501315 ..... 108  
 19501417 ..... 108  
 19501618 ..... 108  
 19501719 ..... 108  
 19501922 ..... 108  
 1954H ..... 162  
 195419H ..... 162  
 195422H ..... 162  
 195424H ..... 162  
 195427H ..... 162  
 195430H ..... 162  
 195432H ..... 162  
 1970 ..... 22, 38, 47, 56, 57  
 19700607 ..... 105  
 19700809 ..... 105  
 19700810 ..... 105  
 19701011 ..... 105  
 19701012 ..... 105  
 19701113 ..... 105  
 19701213 ..... 105  
 19701214 ..... 105  
 19701314 ..... 105  
 19701415 ..... 105  
 19701417 ..... 105  
 19701617 ..... 105  
 19701719 ..... 105  
 19701819 ..... 105  
 19701921 ..... 105  
 19702022 ..... 105  
 19702123 ..... 105  
 19702224 ..... 105  
 19702326 ..... 105  
 19702426 ..... 105  
 19702427 ..... 105  
 19702528 ..... 105  
 19703032 ..... 105  
 199104R ..... 109  
 19911722 ..... 109  
 199306R ..... 109  
 19932427 ..... 109  
 19932433 ..... 109  
 19980016 ..... 22, 64, 109  
 19980410 ..... 22, 64  
 199920R ..... 109  
 199925R ..... 109  
 19991921 ..... 109  
 19992224 ..... 109  
 19992427 ..... 109  
 19992432 ..... 109  
 19992730 ..... 109  
 19992732 ..... 109  
 19992733 ..... 109  
 19992833 ..... 109  
 19993032 ..... 109

19993233 ..... 109  
 19993238 ..... 109  
 19993821 ..... 109  
 19993822 ..... 109  
 19994121L ..... 109  
 19B00810 ..... 105  
 19B01011 ..... 105  
 19B01012 ..... 105  
 19B01113 ..... 105  
 19B01214 ..... 105  
 19B01315 ..... 105  
 19B01417 ..... 105  
 19B01618 ..... 105  
 19B01719 ..... 105  
 19B01921 ..... 105  
 19B02224 ..... 105

**20**

20107MR01 ..... 64, 134  
 20107SR ..... 22, 23, 30, 59  
 20109MR ..... 23, 38, 39, 47, 54, 56, 57, 59, 64, 134, 198  
 2011X ..... 28, 42, 84, 90  
 20110MR ..... 134  
 20119MR01 ..... 50  
 201101X ..... 94  
 201102X ..... 94  
 201103X ..... 94  
 201104X ..... 94  
 2012X ..... 42, 84  
 20129SR ..... 30, 198  
 201208X ..... 94  
 201235X ..... 94  
 201255X ..... 94  
 2013X ..... 42, 84  
 201308X ..... 94  
 201309X ..... 94  
 201310X ..... 94  
 201315X ..... 94  
 201320X ..... 94  
 201325X ..... 94  
 201327X ..... 94  
 201330X ..... 94  
 201340X ..... 94  
 2015MX ..... 28, 42, 84, 90  
 2015SX ..... 28, 90  
 201503MX ..... 94  
 201504MX ..... 94  
 201505MX ..... 94  
 201506MX ..... 94  
 201508MX ..... 94  
 201510MX ..... 94  
 2018X ..... 42, 84  
 201801X ..... 94  
 201802X ..... 94  
 20208MR01 ..... 135  
 20208SR01 ..... 30  
 20209MR ..... 134  
 2021MR ..... 81  
 20210MR ..... 135  
 20219MR ..... 66, 67, 134  
 20219SR ..... 30  
 2027MRE ..... 82  
 2030CR ..... 25, 81  
 20307PR ..... 66, 135  
 20308PR ..... 135  
 20309PR ..... 47  
 2031 ..... 42, 62, 63, 83  
 203101 ..... 94  
 203102 ..... 94  
 203103 ..... 94  
 203104 ..... 94  
 2032 ..... 42, 62, 63, 83  
 203204 ..... 94  
 203207 ..... 94  
 203208 ..... 94  
 203210 ..... 94  
 203235 ..... 94  
 203255 ..... 94  
 203265 ..... 94  
 2033 ..... 42, 43, 55, 62, 63, 66, 83, 98

203308 ..... 95  
 203309 ..... 95  
 203310 ..... 95  
 203315 ..... 95  
 203320 ..... 95  
 203325 ..... 95  
 203327 ..... 95  
 203330 ..... 95  
 203340 ..... 95  
 2035 ..... 42, 62, 63, 66, 83, 98  
 203503 ..... 94  
 203504 ..... 94  
 203505 ..... 94  
 203506 ..... 94  
 203507 ..... 94  
 203508 ..... 94  
 203510 ..... 94  
 2037 ..... 43, 55, 98  
 203708 ..... 95  
 203709 ..... 95  
 203710 ..... 95  
 203715 ..... 95  
 203720 ..... 95  
 203725 ..... 95  
 203727 ..... 95  
 203730 ..... 95  
 203740 ..... 95  
 2038 ..... 62, 63  
 20407PR ..... 22, 39, 64, 135  
 20409PR ..... 50, 135  
 20419PR ..... 135  
 20505PR01 ..... 135  
 20515PR01 ..... 135  
 20A16MR ..... 188  
 20A17MR ..... 188

**21**

2104PR ..... 80  
 2107PR ..... 98  
 2109PR ..... 98  
 2119PR ..... 98  
 2121-18 ..... 35, 48, 58, 183  
 2121A ..... 183  
 2121A-15 ..... 183  
 2121A-18 ..... 183  
 2124-18 ..... 183  
 2126-18 ..... 183  
 2127A ..... 186  
 2127A-06M ..... 186  
 2127A-08M ..... 186  
 2127A-11M ..... 186  
 2127A-14M ..... 186  
 2127A-18M ..... 186  
 2127A-24M ..... 186  
 2127A-33M ..... 186  
 2127A-50M ..... 186  
 2127PR ..... 98  
 2128-26 ..... 65, 66  
 2128PR ..... 99  
 2129-24 ..... 183  
 213312DF ..... 42, 46, 83, 97  
 2141 ..... 54, 63, 65, 66, 67, 81, 83, 97, 101  
 2142 ..... 25, 42, 67, 81, 82, 83, 97  
 2166DF ..... 127  
 2177DF ..... 55, 79  
 2178AE ..... 25, 28, 81, 83, 90  
 2178DF ..... 25, 42, 62, 63, 65, 66, 67, 79, 81, 82, 83  
 2178TG ..... 79  
 21-20-07MR ..... 185  
 21-20-101 ..... 52, 185  
 21-20-102 ..... 185  
 21-30-09MR ..... 185  
 21-30-101 ..... 185  
 21A107 ..... 97

**22**

22106MR	134
2221	23, 25, 28, 42, 43, 45, 54, 55, 62, 63, 65, 67, 81, 82, 83, 84, 90
2221-02	42, 80, 83
2221-03	63, 65, 66, 80
2221-04	25, 64, 66, 80, 81, 82, 83, 90, 91
2221-06	22, 64, 80, 81, 82
2221-10	80
2221-12	80
2223	42, 46, 82
22306PR	135
22309PR	135
2235M	23, 28, 42, 45, 54, 62, 63, 64, 65, 66, 67, 81, 82, 84, 90
2235S	22, 23, 24, 25, 28, 54, 90
223504M	72
223505M	72
223505S	24
223506M	72
223506S	24
223507M	72
223507S	24
223508M	72
223508S	24
223509M	72
223509S	24
223510M	72
223510S	24
223511M	72
223511S	24
223512M	72
223512S	24
223513M	72
223514M	72
223514S	24
223515M	72
223516S	24
223518S	24
223545M	72
223555M	72
227504M	74
227505M	74
227506M	74
227507M	74
227508M	74
2293	42, 80, 83
2293-02	66, 80
2293-03	80
2293-04	80
2293-06	80

**23**

2310M	81
2310S	25, 81
231008M	73
231010M	73
2311-06	66, 80
2311-12	80
2311-18	80
2311MR	81
2312-06	62, 63, 65, 67
233004M	70
233005M	70
233006M	70
233007M	70
233008M	70
233009M	70
233010M	70
233011M	70
233012M	70
233013M	70
233014M	70
233045M	70
233055M	70
2331SRV	25

2335M	23, 28, 42, 43, 45, 46, 54, 55, 62, 63, 64, 65, 66, 67, 81, 82, 83, 84, 90, 91, 101
2335S	22, 23, 24, 25, 28, 54, 55, 81, 90
233504M	70
233505M	70
233505S	23
233506M	70
233506S	23
233507M	70
233507S	23
233508M	70
233508S	23
233509M	70
233509S	23
233510M	70
233510S	23
233511M	70
233511S	23
233512M	70
233512S	23
233513M	70
233514M	70
233514S	23
233515M	70
233515S	23
233516S	23
233518S	23
233532M	70
233545M	70
233555M	70
2375M	42, 43, 55, 63, 65, 67, 83, 84
237505M	74
237506M	74
237507M	74
237508M	74

**24**

2431	132
2433	132
2452-05F	28, 43, 54, 55, 66, 67, 78, 81, 83, 90
2453-05F	78
24110204	127
24110214	127

**25**

2501MR	101
2509MR	81
2509SR	24
2510SR	25
2511MR	81
2513MR	81
2515MR	82
2516MR	81
2516MRV03	81
2516SR	25
2524MRV	81
2525MRE	83
2526MR	81
2526SR	25
2527MRE	82
2528MRV	82
2530CR	25, 81
2531MR	83
2534MRV	82
2539MR	83
2540MR	83
2548MRV	82
2550MRV	83
2551MR01	82
2553MRV01	83
2561	28, 90
2565MRV	84
2571-45	22, 25, 28, 42, 43, 54, 55, 62, 63, 64, 65, 66, 78, 81, 82, 83, 90

**27**

2725-55G	77
2745	42, 46, 62, 63, 83, 97
2752-06G	42, 77, 82
2752-45G	77
2755-55G	55, 77
2760-04	75
2761-55F	82
2761-55P	75
2765-04G	97, 100
2769-55F	55, 81
2771-55F	65
2771-55G	25, 42, 43, 45, 62, 63, 65, 66, 67, 75, 81, 82, 83
2775-55G	91
2779-55G	22, 23, 25, 54, 64, 75, 81, 83
2781-06P	75
2789-06P	75
2792	22, 23, 25, 42, 43, 45, 46, 54, 55, 62, 63, 64, 65, 66, 67, 79, 81, 82, 83, 84, 91
276A-04G	42, 46, 64, 66, 75, 82, 83, 84, 97, 101

**28**

2813	23, 25, 42, 45, 46, 54, 80, 81, 82, 84
------	--

**30**

30115MR	129
30117MR	130
30118MR	129
30127MR	130
3013MR	84
3013SR	25
3020MR02	85
30206MR	130
302102	94
302103	94
302205	94
302208	94
3023	43, 45, 85, 90, 91, 95, 98
3023MR	84
3023MRV11	84
302308	95
302309	95
302310	95
302315	95
302320	95
302325	95
302327	95
302330	95
302340	95
302345	95
302350	95
3025	43, 45, 90, 98
302503	94
302504	94
302505	94
302506	94
302507	94
302508	94
302509	94
302510	94
302512	94
3027	43, 55, 95, 98
3027MR	85
3027SR	25
302708	95
302709	95
302710	95
302715	95
302720	95
302725	95
302727	95

302730	95
302740	95
302745	95
302750	95
30309PR	130
30316PR	130
3032SRV	26
3033MRV	84
3034MR	85
3036CR	26, 85
30605MR	131
30607MR	131
30615MR	131
30617MR	131
302D50	95
302D55	95
302D60	95

**31**

3103PR	80
3106PR	85
3108PR8	98
3109PR8	98
31116MR01	130
3113PR	80
3116PR	85
3119PR8	98
3121PR	85
31216MR	129
31416MR	131
31419MR	132
31427MR	131
3147S	162
314708S	162
314710S	162
314808S	97
314810M	46, 97, 101
314810S	97
31516MR	131

**32**

3203	179
3203A0	179
320300	179
3204	56, 179
320560	50, 179
32108MR	132
32118MR	132
3214-35	188
3214-60	188
32209MR	132
3221	22, 26, 28, 38, 43, 45, 54, 55, 80, 84, 85, 90
3221-03	25, 67, 80, 85
3221-06	80, 90, 91
3221-10	80
3221-16	80
3221-18	80
3221-24	80
32218MR	132
3223-14	43
3230M	43, 84
3230S	26
32309PR	132
323007M	72
323008M	72
323009M	72
323010M	72
323011M	72
323012M	72
323013M	72
323014M	72
323015M	72
323016M	72
323017M	72
323018M	72
323019M	72
323021M	72
323022M	72

323024M	72
3235M	43, 45, 55, 84, 85, 90, 91
3235S	25
323507M	72
323508M	72
323509M	72
323510M	72
323511M	72
323512M	72
323513M	72
323514M	72
323515M	72
323516M	72
323517M	72
323518M	72
323519M	72
323521M	72
323522M	72
323524M	72
32518MR01	128
32607MR	132
3275M	85
327504M	74
327505M	74
327506M	74
327507M	74
327508M	74
327510M	74
327511M	74
327512M	74
327514M	74
32809MR	127
3293	26, 43, 80, 84, 85
3293-03	80
3293-06	80
3293-10	80

**33**

33108MR	129
3311-06	80
3311-12	80
3330M	22, 26, 28, 38, 45, 67, 84, 85, 90
3330S	22, 23, 25, 26, 38, 85
333006M	70
333007M	70
333008M	70
333008S	23
333010M	70
333010S	23
333011M	70
333011S	23
333012M	70
333012S	23
333013M	70
333014M	70
333014S	23
333015M	70
333015S	23
333016M	70
333016S	23
333017M	70
333018S	23
333019M	70
333019S	23
333020M	70
333020S	23
333021M	70
333022M	70
333022S	23
333024S	23
333026S	23
333028S	23
3335M	43, 45, 54, 55, 84, 85, 90, 91
333506M	70
333507M	70
333508M	70
333509M	70
333510M	70





333511M ..... 70  
 333512M ..... 70  
 333513M ..... 70  
 333514M ..... 70  
 333515M ..... 70  
 333516M ..... 70  
 333517M ..... 70  
 333518M ..... 70  
 333519M ..... 70  
 333520M ..... 70  
 333521M ..... 70  
 333522M ..... 70  
 333523M ..... 70  
 333524M ..... 70  
 33411-040 ..... 152, 154  
 33411-050 ..... 51, 152  
 33411-71 ..... 51, 155  
 33411-ATK3 ..... 150  
 33411-BTK3 ..... 150  
 33421-040 ..... 153  
 33421-A43A ..... 150  
 33431-050 ..... 151  
 33461-100 ..... 151  
 33481-095 ..... 51, 151  
 33491-030 ..... 151  
 33611-055 ..... 152  
 33611-ATK3 ..... 150  
 33621-075 ..... 152, 154  
 33621-B34 ..... 150  
 33622-075 ..... 152  
 33671-160 ..... 152  
 33672-160 ..... 152  
 3375M ..... 43, 50, 55,  
 85, 90, 91, 101  
 337507M ..... 74  
 337508M ..... 74  
 337510M ..... 74  
 337511M ..... 74  
 337512M ..... 74  
 337514M ..... 74  
 337516M ..... 74  
 337518M ..... 74  
 33811-150 ..... 153  
 33812-150 ..... 153  
 33812-A38A ..... 150  
 33812-A38B ..... 150  
 33831-180 ..... 153  
 33832-180 ..... 153  
 33832-CTK3 ..... 150  
 33841-180 ..... 153  
 33851-120 ..... 152  
 33851-B38B ..... 150  
 33852-250 ..... 153  
 33861-A35B ..... 150  
 33862-200 ..... 152

**34**

34111-2DG ..... 118  
 34207-1A ..... 118  
 34223-1A ..... 118  
 3426C-1DF ..... 121  
 3426C-2DF ..... 121  
 34262-1DG ..... 119  
 34307-1A ..... 118  
 34323-1A ..... 118  
 34323-2A ..... 118  
 3436C-1DF ..... 121  
 3436C-2DF ..... 121  
 34362-2DG ..... 119  
 34362-3DG ..... 119  
 34407-1A ..... 118  
 34423-1A ..... 51, 118  
 34423-2A ..... 118  
 34440 ..... 189  
 3446E-1HG ..... 120  
 3446E-2HG ..... 120  
 3446E-3HG ..... 120  
 34462-1DG ..... 119  
 34462-2DG ..... 119  
 34462-4DG ..... 119  
 34464-1FG ..... 121  
 34464-2FG ..... 121

34467-1AG ..... 121  
 34486 ..... 123  
 34486-P03 ..... 123  
 34488 ..... 123  
 34488-26 ..... 122  
 34488-P03 ..... 123  
 345012M ..... 120  
 34503204R ..... 120  
 3452-08F ..... 22, 38, 43,  
 54, 55, 78, 84  
 3452-08G ..... 43, 85  
 3452-10F ..... 26, 54, 78, 85  
 34522-2DG ..... 120  
 345202D11MR ..... 120  
 3453-08F ..... 26, 43, 78, 84, 85  
 34607-1A ..... 118  
 34660 ..... 189  
 34662-1DG ..... 119  
 34662-2DG ..... 119  
 34662-3DG ..... 119  
 34688 ..... 123  
 34688-P03 ..... 123  
 34862-1DG ..... 119  
 34862-2DG ..... 119  
 34862-3FF ..... 119  
 3488A03MP ..... 123

**35**

3508MR ..... 84  
 3508MR10 ..... 84  
 3508SR ..... 25  
 3511-10 ..... 79  
 35114MR ..... 130  
 3513MR ..... 84  
 3520MR02 ..... 85  
 3520MR ..... 130  
 3523MR ..... 84  
 3523MRV11 ..... 84  
 3527MR ..... 85  
 3533MRV ..... 84  
 3534MR ..... 85  
 353506M ..... 158  
 353507M ..... 158  
 353508M ..... 158  
 353509M ..... 158  
 353510M ..... 158  
 353511M ..... 158  
 353512M ..... 158  
 353513M ..... 158  
 353514M ..... 158  
 353515M ..... 158  
 353516M ..... 158  
 353517M ..... 158  
 353518M ..... 158  
 353519M ..... 158  
 3545MRV ..... 85  
 3568MR ..... 91  
 3571-08 ..... 22, 26, 38, 43,  
 54, 55, 78, 84, 85, 90, 91

**36**

3611-04R ..... 108  
 3611-06R ..... 108, 198  
 3611-08R ..... 38, 39,  
 65, 108, 198  
 3611-10R ..... 52, 108  
 3611-12R ..... 39, 52, 60, 108  
 3611-15HR ..... 108  
 3611-18HR ..... 108  
 3611-24HR ..... 108  
 3611R ..... 22, 38  
 3612MR ..... 113  
 363021 ..... 85, 90  
 3631-10R ..... 108  
 3635 ..... 45  
 363516 ..... 73  
 363521 ..... 85, 90  
 3641-35 ..... 108  
 3641-50 ..... 108  
 3641-80 ..... 108

3641-C0 ..... 108  
 3641-10 ..... 108  
 366016 ..... 43  
 3665 ..... 55  
 366516 ..... 73  
 366521 ..... 73  
 36A014 ..... 45, 73  
 36A018 ..... 73  
 36B014 ..... 43  
 36C014 ..... 73  
 36D014 ..... 73

**37**

37221-030 ..... 151  
 3725-08F ..... 77  
 3725-08G ..... 77  
 373008M ..... 110  
 373009M ..... 110  
 373010M ..... 110  
 373011M ..... 110  
 373012M ..... 110  
 373013M ..... 110  
 373014M ..... 110  
 373015M ..... 110  
 373016M ..... 110  
 373017M ..... 110  
 373018M ..... 110  
 373019M ..... 110  
 3731M ..... 47, 52, 57  
 373108M ..... 110  
 373109M ..... 110  
 373110M ..... 110  
 373111M ..... 110  
 373112M ..... 110  
 373113M ..... 110  
 373114M ..... 110  
 373115M ..... 110  
 373116M ..... 110  
 373117M ..... 110  
 373118M ..... 110  
 373119M ..... 110  
 373121M ..... 110  
 373122M ..... 110  
 373124M ..... 110  
 373127M ..... 110  
 373130M ..... 110  
 373132M ..... 110  
 3732M ..... 29, 57  
 37323-080 ..... 151  
 373202H ..... 97, 114, 115  
 373202R ..... 57, 114, 115  
 373203R ..... 57  
 373204R ..... 57, 114, 115  
 373207M ..... 110  
 373208M ..... 110  
 373209M ..... 110  
 373210M ..... 110  
 373211M ..... 110  
 373212M ..... 110  
 373213M ..... 110  
 373214M ..... 110  
 373215M ..... 110  
 373216M ..... 110  
 373217M ..... 110  
 373218M ..... 110  
 373219M ..... 110  
 373222M ..... 110  
 373224M ..... 110  
 373225H ..... 97, 115  
 3734-10F ..... 77  
 37423-080 ..... 151  
 37435-075 ..... 51  
 3750M ..... 43  
 375010M ..... 74  
 375011M ..... 74  
 375012M ..... 74  
 375013M ..... 74  
 375014M ..... 74  
 375015M ..... 74  
 375016M ..... 74  
 375017M ..... 74  
 375018M ..... 74

375019M ..... 74  
 3752-09G ..... 77  
 3755-08G ..... 77  
 3760-45 ..... 75  
 3761-08F ..... 75  
 3769-08F ..... 26, 28, 54,  
 55, 75, 85, 90  
 3771-08G ..... 26, 43,  
 45, 75, 84, 85  
 3779-08F ..... 25, 75, 84, 85  
 3779-08G ..... 22, 38, 43,  
 75, 85, 90, 91, 101  
 3781-11F ..... 43, 55, 67  
 3781-11P ..... 75  
 3792 ..... 22, 26, 28, 38,  
 43, 45, 54, 55, 67, 79,  
 84, 85, 90, 91, 101  
 3794 ..... 79  
 3795-15 ..... 79  
 3795-18 ..... 79  
 3795-24 ..... 79  
 3795-30 ..... 79

**38**

3812 ..... 25, 28, 43,  
 45, 67, 80, 85, 90, 91  
 3814 ..... 22, 38, 43, 80  
 3824 ..... 62, 63, 67, 78  
 3840 ..... 28, 90  
 3864P ..... 161

**39**

39110312M ..... 185  
 39123010M ..... 185  
 39123012M ..... 185  
 39124012M ..... 185

**40**

4010MR ..... 86  
 4010SR ..... 26  
 4012MR ..... 86  
 4012SR ..... 26  
 4014M ..... 88  
 401408M ..... 94  
 401410M ..... 94  
 4016MR ..... 86  
 4018MR ..... 87  
 4021 ..... 38  
 402102 ..... 94  
 402103 ..... 94  
 402104 ..... 94  
 4022 ..... 38  
 402208 ..... 94  
 402210 ..... 94  
 402212 ..... 94  
 402214 ..... 94  
 402216 ..... 94  
 4023 ..... 38, 46,  
 54, 90, 98, 99  
 4023MRV01 ..... 87  
 402320 ..... 95  
 402325 ..... 95  
 402327 ..... 95  
 402330 ..... 95  
 402340 ..... 95  
 402345 ..... 95  
 402350 ..... 95  
 402355 ..... 95  
 402360 ..... 95  
 402370 ..... 95  
 4025 ..... 38, 45,  
 50, 54, 66, 98  
 40255 ..... 28  
 402503 ..... 94  
 402504 ..... 94  
 402505 ..... 94  
 402506 ..... 94  
 402507 ..... 94  
 402508 ..... 94

402509 ..... 94  
 402510 ..... 94  
 402511 ..... 94  
 402512 ..... 94  
 402514 ..... 94  
 402517 ..... 94  
 402519 ..... 94  
 4026 ..... 45, 99  
 4026MR ..... 87  
 402605 ..... 95  
 402606 ..... 95  
 402608 ..... 95  
 402610 ..... 95  
 402612 ..... 95  
 402614 ..... 95  
 402616 ..... 95  
 402618 ..... 95  
 4028MR90 ..... 87  
 4028SR ..... 27  
 4031MR ..... 88  
 4031SR ..... 27  
 4033 ..... 45, 56, 98, 99  
 4033MR ..... 88  
 4033MR03 ..... 87  
 4033SR ..... 26  
 403320 ..... 95  
 403325 ..... 95  
 403327 ..... 95  
 403330 ..... 95  
 403340 ..... 95  
 403345 ..... 95  
 403350 ..... 95  
 403355 ..... 95  
 403360 ..... 95  
 403370 ..... 95  
 4034MR ..... 88  
 4034MR06 ..... 88  
 4035 ..... 45, 56, 98  
 403504 ..... 94  
 403505 ..... 94  
 403506 ..... 94  
 403507 ..... 94  
 403508 ..... 94  
 403509 ..... 94  
 403510 ..... 94  
 403511 ..... 94  
 403512 ..... 94  
 403514 ..... 94  
 403517 ..... 94  
 403519 ..... 94  
 4036 ..... 99  
 403605 ..... 95  
 403606 ..... 95  
 403608 ..... 95  
 403610 ..... 95  
 403612 ..... 95  
 403614 ..... 95  
 403720 ..... 95  
 403725 ..... 95  
 403727 ..... 95  
 403730 ..... 95  
 403740 ..... 95  
 403745 ..... 95  
 403750 ..... 95  
 403755 ..... 95  
 403760 ..... 95  
 4042CR02 ..... 27  
 4044CR ..... 26, 88  
 404608 ..... 95  
 4049 ..... 98  
 404904 ..... 95  
 404905 ..... 95  
 404906 ..... 95  
 404907 ..... 95  
 404908 ..... 95  
 404909 ..... 95  
 404910 ..... 95  
 404912 ..... 95  
 404913 ..... 95  
 404914 ..... 95  
 404916 ..... 95  
 404925 ..... 95  
 4055 ..... 165

40603GP	142
4063	165
4065	165
4066	46
4066MR	91
406608	95
406609	95
406610	95
406612	95
406614	95
406616	95
4072MR	91
402A10	94
402B	45, 99
402B16	95
402B18	95
40D0	46
40D006	94
40D008	94
40D010	94
40D506	94
40D508	94
40D510	94

**41**

4104PR	80
4105PR	99
4106PR	88
4108FR	128
4109PR	99
4109PR10	98
4110PR	98
4110PR10	98
4110SR10	28
4111FR	128
4112	46, 56, 128
4112FR	128
4116PR	98
4117PR	99
4118MR	88
4119PR	99
4119PR10	98
4120PR	98
4120PR10	98
4121-11GR	26, 65, 80, 87, 88
4126PR	99
4128PR	99
414710M	162
414710S	162
414808S	97
414810M	22, 46, 64, 66, 67, 97, 101
414810S	46, 56, 62, 63, 88, 97, 128

**42**

4208MR01	86
4208MR11	86
4208SR	26
42104GP01	142
42107GX	196
42114GP	147
42116GP	147
4215MR	86
42154GP	147
4221-18	80
4221-24	80
4221-30	80
4221-36	80
4222-10	62, 63, 67, 78
4223-02R	26, 55, 65, 66, 67, 87, 88
4224MR	87
4230M	44, 66, 86, 87, 91
4230S	24, 26
423008M	72
423009M	72
423010M	72

423010S	24
423011M	72
423012M	72
423012S	24
423013M	72
423014M	72
423014S	24
423015M	72
423016M	72
423016S	24
423017M	72
423018M	72
423018S	24
423019M	72
423020M	72
423020S	24
423021M	72
423022M	72
423022S	24
423023M	72
423024M	72
423024S	24
423025M	72
423026M	72
423026S	24
423027M	72
423028M	72
423028S	24
423029M	72
423030M	72
423030S	24
423032M	72
423032S	24
423033M	72
423034M	72
423034S	24
423036M	72
423036S	24
423038S	24
423040S	24
4235M	62, 63, 66, 67, 86, 87, 91

423508M	72
423509M	72
423510M	72
423511M	72
423512M	72
423513M	72
423514M	72
423515M	72
423516M	72
423517M	72
423518M	72
423519M	72
423520M	72
423521M	72
423522M	72
423523M	72
423524M	72
423525M	72
423526M	72
423527M	72
423528M	72
423529M	72
423530M	72
423532M	72
423536M	72
423541M	72
4251	38
4251-03R	67, 80
4251-04R	80
4251-05R	22, 26, 62, 63, 64, 65, 66, 80, 86, 88
4251-06R	80, 90, 91
4251-10R	80
4251R	22, 27, 28, 38, 45, 86, 87, 88
4260	154
4260-03P	161
4260-04P	161
4260-05	151, 154
4260-05P	161
4260-06P	161

4260-08P	161
4260-10P	161
4260-12P	161
4260-16P	161
4260P	51
4269-08	164
4269-08-90	163
4269-08-A0	163
4269-08-B0	163
4269-08-C0	163
4269-08-D5	163
4269-08-F0	163
4269-08-G0	163
4269-08-H5	163
4269-08-J0	163
4269-08-K0	163
427508M	74
427510M	74
427512M	74
427514M	74
427516M	74
427518M	74
427520M	74
427522M	74
427524M	74
4293-02	44, 80
4293-05	80
4293-10	80

**43**

4308MR05	86
4308MR11	86
4311-16G	79, 86
4311MR	86
4312MR8	86
4315MR	86
4324MR	87
43240115Y	52
4325MR	86
43250115Y	52, 60
43260115Y	52, 60
43270115Y	52, 60
43280212	48, 52, 58, 182
43290115Y	52, 60
4330M	22, 26, 27, 28, 38, 44, 45, 86, 87, 88, 90, 91
4330S	22, 23, 26, 27, 28, 38, 88, 90
433008M	71
433009M	71
433010M	71
433010S	23
433011M	71
433012M	71
433012S	23
433013M	71
433013S	23
433014M	71
433014S	23
433015M	71
433015S	23
433016M	71
433016S	23
433017M	71
433018M	71
433018S	23
433019M	71
433019S	23
433020M	71
433020S	23
433021M	71
433022M	71
433022S	23
433023M	71
433024M	71
433024S	23
433025M	71
433025S	23
433026M	71
433026S	23
433027M	71

433028M	71
433028S	23
433029M	71
433030M	71
433030S	23
433032M	71
433032S	23
433033M	71
433034S	23
433036M	71
433036S	23
433038S	23
433040S	23
4335M	26, 27, 38, 39, 44, 45, 46, 54, 55, 62, 63, 64, 65, 66, 67, 86, 87, 88, 90, 91, 128
4335S	22, 24, 26, 27, 29
433506M	70
433507M	70
433508M	70
433509M	70
433510M	70
433510S	24
433511M	70
433512M	70
433512S	24
433513M	70
433514M	70
433514S	24
433515M	70
433515S	24
433516M	70
433516S	24
433517M	70
433518M	70
433518S	24
433519M	70
433519S	24
433520M	70
433520S	24
433521M	70
433522M	70
433522S	24
433523M	70
433524M	70
433524S	24
433525M	70
433525S	24
433526M	70
433526S	24
433527M	70
433528M	70
433529M	70
433530M	70
433530S	24
433532M	70
433532S	24
433533M	70
433534M	70
433534S	24
433536M	70
433536S	24
433538M	70
433538S	24
433540S	24
433541M	70
433546M	70
4375M	43, 44, 50, 55, 63, 65, 67, 88, 90, 91
437508M	74
437510M	74
437511M	74
437512M	74
437514M	74
437516M	74
437518M	74
437520M	74
437522M	74
437524M	74

**44**

4405MX	164
4406MX	164
4407MP	165
4408MP	164
4408SP	31
4410MP01	165
4410SP	31
44116MP08	154
44118MP08	154
4412MP	164
4413MP	165
4414MP	164
4414SP	31
4415M	50, 154
4415MP03	165
441517M	160
441519M	160
441521M	160
441522M	160
4416SP	31
4435M	51, 55, 151, 154, 159, 161, 165
4435S	31
443508M	159
443509M	159
443510M	159
443511M	159
443512M	159
443513M	159
443514M	159
443515M	159
443516M	159
443517M	159
443518M	159
443519M	159
443520M	159
443521M	159
443522M	159
443523M	159
443524M	159
443525M	159
443526M	159
443527M	159
443528M	159
443529M	159
443530M	159
443532M	159
443533M	159
443534M	159
443536M	159
443538M	159
443541M	159
443546M	159
4452-15FR	22, 27, 38, 44, 46, 55, 66, 78, 86, 87, 88
4452-18FR	27, 55, 67, 78, 87, 88
4452-24FR	78
4453-15F	22, 44, 78
4453-18F	78
4457MP	165
4462-18F	45, 67, 78
4462-24F	78
4466MP	161
4466SP	31
4467PP	165
4472MP	161
44802AMP	151

**45**

4501MR	86
4505MR	128
4510MR	86
4511-10	79
45115PP	147
4512MR	86
4518MR	87
45211PP	147
4523MRV01	87
4526MR	87

4528MR90	87
4531MR	88
4531SR	26, 27
4532SR	27
4533MR03	87
4533SR	26
4534MR06	88
4535M	50, 51, 154, 161, 164
4535S	31
453508M	158
453509M	158
453510M	158
453511M	158
453512M	158
453513M	158
453514M	158
453515M	158
453516M	158
453517M	158
453518M	158
453519M	158
453520M	158
453521M	158
453522M	158
453523M	158
453524M	158
453525M	158
453526M	158
453527M	158
453528M	158
453529M	158
453530M	158
453532M	158
453533M	158
453534M	158
453535M	158
453536M	158
453537M	158
453538M	158
453539M	158
453541M	158
453546M	158
4542CR02	27
4566MR	91
4572-10	22, 28, 38, 65, 86, 87, 88, 90
4572-12	26, 27, 38, 44, 46, 55, 66, 78, 86, 87, 88, 90, 91
4572MR	91
4572SR	29
4573-10R	26, 65, 78, 87, 88
457510M	160
457512M	160
457514M	160
457516M	160
457518M	160
457520M	160
4581-10	79
4583-12R	26, 65, 67, 79, 87, 88
4584-12R	79

**46**

4630R	44, 88
463014R	64
463014RC	22, 44, 67, 73, 88
463016R	44, 67, 88, 91
463021R	26, 27, 28, 73, 86, 87, 88, 90
4635R	22, 38, 44, 55
463516R	22, 28, 55, 62, 63, 64, 65, 66, 67, 73, 87, 90
463521R	26, 27, 38, 55, 62, 63, 64, 65, 66, 67, 73, 86, 87, 91
466516	73
466521	73

**47**

4725-10FR	77
4725-10GR	77, 86
4752-12G	77
4755-10G	39, 77, 90, 91
4756-10G	77
4760-05	76
4762-10G	76
4762-15G	76
4768-10F	28, 38, 54, 86, 87, 90
4771-10BR	65
4771-10GR	44, 45, 46, 62, 63, 64, 65, 66, 67, 76, 87, 88
4773-10GS	76
4779-10BR	26, 76, 87, 88
4779-10FR	27, 86
4779-10GR	22, 27, 38, 44, 55, 64, 76, 86, 87, 88
4781-12F	76
4781-12P	76
4791R	22, 26, 27, 28, 38, 39, 44, 45, 46, 54, 55, 62, 63, 64, 65, 66, 67, 79, 86, 87, 88, 90, 91
4794	79, 88
4795-18	79
4795-24	79
4795-30	79
4795-36	79
4797P	51, 151, 154, 163
4798P	163

**48**

4813	22, 38, 45, 80, 90
4816	80
4835M	165
4863P	161
4866P	161
48280180	48, 52, 182

**49**

4945MX	50, 51, 164
494517MX	160
494519MX	160
494521MX	160

**50**

5060	22, 23, 29, 38
5060-08	29
5060-10	29
5060-12	29
5060-14	29
5060-16	29
5060-18	29
5060-20	29
5060-22	29
5060-24	29
5060-26	29
5060-28	29
5060-30	29
5060-32	29
5060-34	29
5060-36	29
5060-40	29
5071-42	29
5071-44	29
5071-46	29
5071-48	29
5071-50	29
5071-52	29
5071-54	29
5071-56	29
5071-58	29
5071-60	29
5071-62	29
5071-64	29

**51**

5169PR	101
--------	-----

**56**

562-13230D	202
562-13270D	202
562-13305K	202

**59**

5900	22, 38
5970	22, 29, 38

**60**

6011-05R	143
6011-07R	143
6011-10R	39, 49, 50, 59, 67, 143
6014MR	89
6016MR	89
6016SR	28
6023AO	95
6023MR	89
6023SR	27
602360	95
602370	95
602380	95
602390	95
602514	94
602517	94
602519	94
602522	94
6031-07R	143
6031-10R	143
609616M	162
609622M	162

**61**

6111-06	22, 49, 64, 65, 66, 67, 138, 142
6111-07	23, 38, 39, 50, 59, 63, 65, 66, 138
6111-08	49, 50, 59, 60, 138
6112-09A	138
6114-05	138
6116-07A	60, 138, 142, 198
6116-08A	138
6131-12	142
6131-12P01	142
6131-14	142
6131-14P01	142
6131-18	142
6131-18P01	142
6131-24	142
6131-24P01	142
6131-30	142
6131-30P01	142
6131-36	142
6131-36P01	142
6131-42	142
6131-42P01	142
6133-08	142, 193
6141-06C	145
6141-08C	145
6146-08A	145

**62**

6207-05	140, 198
6211-06	49, 50, 59, 60, 66, 67, 141, 142
6214-05	141
6214-45	141
6216-06A	60, 141, 142, 198
6217-05	140

6224CR	27, 89
6226CR	28, 89
623032M	73
623033M	73
623036M	73
623037M	73
623039M	73
623041M	73
623046M	73
623050M	73
6231-07	22, 23, 49, 50, 59, 64, 141
6231-08	39, 141
623517M	73
623518M	73
623519M	73
623520M	73
623521M	73
623522M	73
623523M	73
623524M	73
623525M	73
623526M	73
623527M	73
623528M	73
623529M	73
623530M	73
623531M	73
623532M	73
623533M	73
623534M	73
623535M	73
623536M	73
623537M	73
623538M	73
623539M	73
623540M	73
623541M	73
623542M	73
623543M	73
623544M	73
6236-07A	141
6247-05	140
6251	27, 28, 46, 80, 89
6251-04	80
6251-08	80
6251-16	80
6260-04P	161
6260-07	154
6260-07P	161
6260-10P	161
6260-13P	161
6271-05C	140
6271-65C	140

**63**

6311-06	23, 38, 39, 49, 50, 59, 60, 64, 138
6311-08	49, 50, 138, 142
6313-06	198
6314-05	49, 50, 138
6314MR	89
6315-06	143
6315-09	143
6316MR	89
6317-06	139
6318-08A	60, 139, 142, 198
6319-11C	49, 140
6323MR	89
6329-13C	140
6330M	27, 28, 89
6330S	24, 27, 28, 89
633017M	71
633019M	71
633021M	71
633022M	71
633022S	24
633023M	71
633024M	71
633024S	24
633026M	71

633026S	24
633027M	71
633028M	71
633028S	24
633029M	71
633030M	71
633030S	24
633032M	71
633032S	24
633033M	71
633034M	71
633034S	24
633035M	71
633036M	71
633036S	24
633038M	71
633038S	24
633040S	24
633041M	71
633042M	71
633042S	24
633044S	24
633046M	71
633046S	24
633048M	71
633048S	24
633050M	71
633050S	24
633052S	24
633054M	71
633054S	24
633055M	71
633056S	24
633058M	71
633058S	24
633060M	71
633060S	24
633062S	24
633063M	71
633064S	24
633065M	71
633066S	24
633068S	24
633070M	71
633070S	24
633072S	24
633074S	24
633076S	24
633078S	24
633080S	24
633082S	24
633084S	24
633086S	24
633088S	24
6331-06	138
6331-08	138
6334-05	138
6335M	46, 89
633517M	71
633518M	71
633519M	71
633520M	71
633521M	71
633522M	71
633523M	71
633524M	71
633525M	71
633526M	71
633527M	71
633528M	71
633529M	71
633530M	71
633531M	71
633532M	71
633533M	71
633534M	71
633535M	71
633536M	71
633537M	71
633538M	71
633539M	71
633540M	71
633541M	71



633542M	71
633543M	71
633544M	71
633545M	71
633546M	71
633547M	71
633548M	71
633549M	71
633550M	71
633551M	71
633552M	71
633553M	71
633554M	71
633555M	71
633556M	71
633557M	71
633558M	71
633559M	71
633560M	71
633562M	71
633563M	71
633564M	71
633565M	71
633570M	71
6336-08A	139
6337-06	139
6339-13C	140
6347-05	140
6367-06	139
6377-55	139, 198
63A7-05	139
63B7-05	139

## 64

6408MP10	164
6409MP03	164
6410MP03	165
6410SP	31
6411-06	142
6411MP	162
64111MP02	154
64115MP02	154
6431-10C	39, 142
6435M	51, 55, 165
6435S	31
643519M	159
643521M	159
643522M	159
643523M	159
643524M	159
643525M	159
643526M	159
643527M	159
643528M	159
643529M	159
643530M	159
643532M	159
643533M	159
643534M	159
643535M	159
643536M	159
643538M	159
643540M	159
643541M	159
643542M	159
643543M	159
643544M	159
643546M	159
643548M	159
643550M	159
643555M	159
643560M	159
643565M	159
6452-18F	28, 78, 89
6452-30F	78
6463-08C	142
6482-24G	78
6482DK	78

## 65

6511-10	38, 39, 50, 59, 60, 66, 67, 141
6511-13C	141
6511-17C	141
6515M	164
6516-10	39
6516-10A	60, 141
6516-10C	22, 39, 49, 63, 64, 65, 66, 141, 142
6517-08C	141
6517-10C	50, 141
6517-12C	141
6521-09	109
6521-13	109
6521-16	109
6521-21	109
6521-26	109
6531-10	109
6531-12	109
6531-14	109
6531-18	109
6531-24	109
6531-36	109
6531-48	109
6535M	154, 164
653513M	158
653517M	158
653518M	158
653519M	158
653521M	158
653522M	158
653524M	158
653527M	158
653530M	158
653531M	158
653532M	158
653533M	158
653534M	158
653536M	158
653538M	158
653541M	158
653546M	158
653548M	158
653550M	158
653555M	158
653560M	158
653565M	158
6572-20	27, 28, 46, 78, 89
6575M	50
657524M	160
657526M	160
657528M	160
657530M	160
657532M	160
6581-12	79
6581-18	79
6585-19	79

## 66

66HB-07	49, 50, 59, 60, 146, 147
66HS-07	49, 59, 60, 146, 147
66SB-07	49, 50, 59, 60, 146, 147
66SS-07	49, 59, 60, 146, 147
6605-08	143
6615-11	52, 143
6625-11	143
6625-18	143
6655-09	179
6665-09	143

## 67

67A1-07	194
67B2-05	195
67B3-55	195
67F1-08	195

67G	196
67G0005	196
67GHP01	196
67GJP01	196
67GK-09	196
67GKP01	196
67GLP01	196
67GNP01	196
67HB-07	49
67HS-07	49
6711-06	193
6716-06A	193, 198
6721-10	194
6724-20F	77
6732-09	198
6741-06	194, 198
6751-44	195
6755-05	194
6756-05	194
6762-08	194
6778-20FS	76
6779-20F	27, 28, 46, 76, 89
6791	27, 79, 89
6797P	154, 163
6798P	163

## 68

6814	46, 80
6818	80
6864P	161
6868P	161
6874P	161
68GB-01	147
68GB-02	147
68GQ-01	147
68GQ-02	147
68GR-01	147
68GS-11	147
68GS-16	147
68GZ-02	147
68HB-05	146
68HB-07	49, 146, 147
68HB-07L	147
68HB-10	146
68HS-05	146
68HS-07	49, 146, 147
68HS-10	49, 146, 147
68RB-01	147
68RB-02	147
68RQ-01	147
68RQ-02	147
68RR-01	147
68RS-11	147
68RS-16	147
68RZ-02	147
68SB-05	146
68SB-07	49, 146, 147
68SB-10	146
68SS-05	146
68SS-07	49, 146, 147
68SS-10	49, 146, 147

## 69

6927-05	140
---------	-----

## 70

7050Z	100
-------	-----

## 71

711002P	97
7112PR	91
7113PR	91
711502P	97
711506T	97
711507T	97
711509T	97
711510T	97

711515T	97
711520T	97
711525T	97
711527T	97
711530T	97
711540T	97
7120PR	90
7150P	100
7150S	100
7150T	100
715001P	97
715001Z	97
715002P	97
715002Z	97
715020T	97
715030T	97
715040T	97
715050T	97
7170P	100
7170Z	100
7170T	100
7170U	99

## 74

7400P	100
74030	52, 144
74040	144
74250	144
74260	144
74270	144
74416	144
74514	144
74613	144

## 75

750-50A	101
750-60	64, 97
750-75	97
750-100	97
750-150	97
7503MR	65
75035-06	172
751-60	97
7510MR	66
7511MR	63
75102-08G	52, 60, 172
75102-10G	172
75135-06	172
752-60	97, 100
7528MR01	66
75202-08G	52, 60, 172
75202-10G	172
753-63	82, 97, 100
75302-08G	52, 60, 172
75302-10G	172
75335-06	172
754-90	100
75402-08G	52, 60, 172
75402-10G	172
75435-06	172
7553MR01	67
75502-08G	52, 60, 172
75502-10G	172
75535-06	172
7577MR	63
7581MR	64
7582MR	62
7587MR01	64
7587SR01	22
7596MR	62
7598MR	65

## 76

761	39
761M	100
76103-04	170
76104-05	52, 64, 66, 170
76104-74G	170
76105-06	22, 38,

50, 60, 170	76106-74G	170
76108-74G	170	
76110-74G	170	
76125-74G	170	
762	22, 38, 39, 52, 170	
76213-04	169	
76215-05	64, 66, 169, 170	
76217-06	169	
76218-75G	169	
76219-75G	169	
76220-07	169	
76220-84G	169	
76222-84G	169	
76223-08	169	
76224-10	169	
76226-12	169	
76301-05	169	
76302-05	169	
76302-74G	169	
76303-05	66, 169, 170	
76303-74G	169	
76304-05	169	
76304-74G	169	
76305-05	169	
76305-74G	169	
76306-05	169	
76306-74G	169	
76307-05	169	
76308-05	169	
76308-74G	169	
76309-06	169	
76310-06	169	
764	22, 38, 39, 50, 52, 60, 170, 171	
764-G	171	
76402-45	169	
76402-55G	169	
76403-05	169	
76403-06G	169	
76404-06	64, 66, 169, 170	
76404-07G	169	
76405-08G	169	
76405-65	169	
76406-07	169	
76406-84G	169	
76407-84G	169	
76408-08	169	
76408-88G	169	
76409-88G	169	
76410-09G	169	
76410-14G	169	
76410-85	169	
76412-10G	169	
76412-14G	169	
76414-11G	169	
76414-14G	169	
76416-12G	169	
76505-05	66, 169, 170	
76717-05	50, 169	
76721-06	169	
76724-08	169	
76729-10	169	
76804-05	170	
76807-06	170	

## 77

7702-25	42, 62, 63, 80, 82, 83, 100, 101
7702-50	45, 80, 100
7703-50	45, 80
77141-08	51
77328-26	30
77335-25	51, 189
77340-20	189

## 78

7811-16	22, 38, 39, 168
---------	-----------------

7821-30 ..... 52, 63, 66, 168  
 7821-50 ..... 50, 64, 66, 168  
 7821-80 ..... 39, 60, 168  
 7822-30 ..... 60  
 7823-10 ..... 168  
 7823-15 ..... 168  
 7823-20 ..... 50, 168  
 7833-10 ..... 168  
 7833-12 ..... 168  
 7833-15 ..... 168  
 7833-20 ..... 168  
 7834-50 ..... 168  
 7842-28 ..... 168  
 7842-35 ..... 60, 168  
 7842-45 ..... 168  
 7842-60 ..... 168  
 7851-24 ..... 168  
 7851-32 ..... 168  
 7851-40 ..... 168  
 7851-48 ..... 168  
 7851-64 ..... 168  
 7852-23 ..... 168  
 7852-55 ..... 168

**79**

799A0-23C ..... 155  
 799A0-33C ..... 155  
 799A0-43C ..... 155  
 7911-12 ..... 22, 38,  
 39, 60, 173  
 7912-23 ..... 173  
 7915-30 ..... 173  
 7921-12 ..... 173  
 7932-04 ..... 196  
 7933-45 ..... 196  
 7934-45 ..... 196  
 7962-03 ..... 176  
 7962-04 ..... 35, 37, 176  
 7962-06 ..... 176  
 7962-08 ..... 176  
 7962-12 ..... 176  
 7962B ..... 176  
 7962B-05 ..... 176  
 7962B-06 ..... 176  
 7962B-08 ..... 176  
 7962B-10 ..... 176  
 7962B-35 ..... 176  
 7963-03 ..... 176  
 7963-04 ..... 35, 37, 176  
 7963-06 ..... 176  
 7963-08 ..... 176  
 7963-12 ..... 176  
 7971-07 ..... 51, 198  
 7976-65 ..... 198  
 79061-12 ..... 60  
 79063-12 ..... 52, 189  
 79063-20 ..... 189  
 79063-40 ..... 189  
 79083-03C ..... 39  
 79093-03M ..... 67  
 79093-05C ..... 51,  
 56, 60, 198  
 79094-03M ..... 188  
 79094-05C1 ..... 188  
 79094-05M ..... 188  
 79094-08M ..... 188  
 79711 ..... 185  
 79721 ..... 185  
 79731 ..... 185  
 79814 ..... 190  
 79815 ..... 190  
 79830CQ ..... 190  
 79831 ..... 62, 64,  
 66, 67, 190  
 79832 ..... 190  
 79833 ..... 190  
 79900 ..... 155  
 79900-04 ..... 155  
 79900-10 ..... 51, 155  
 79912-10 ..... 155  
 79912-15 ..... 155  
 79953-10 ..... 155

79953-15 ..... 155  
 79962-10 ..... 155  
 79962-15 ..... 155  
 79962-20 ..... 155

**80**

8015MR ..... 89  
 8015SR ..... 28

**82**

8251 ..... 80, 89  
 8251-08 ..... 80  
 8251-16 ..... 80  
 8260-07P ..... 161  
 8260-10P ..... 161  
 8260-13P ..... 161  
 820001 ..... 40  
 820002 ..... 40  
 820003 ..... 40  
 820005 ..... 40  
 820011 ..... 40

**83**

8330M ..... 89  
 8330S ..... 24  
 833036M ..... 71  
 833038M ..... 71  
 833041M ..... 71  
 833046M ..... 71  
 833046S ..... 24  
 833048S ..... 24  
 833050M ..... 71  
 833054M ..... 71  
 833054S ..... 24  
 833055M ..... 71  
 833058M ..... 71  
 833060M ..... 71  
 833060S ..... 24  
 833063M ..... 71  
 833064S ..... 24  
 833065M ..... 71  
 833067M ..... 71  
 833070M ..... 71  
 833071M ..... 71  
 833072S ..... 24  
 833075M ..... 71  
 833076S ..... 24  
 833077M ..... 71  
 833080M ..... 71  
 833084S ..... 24  
 833094S ..... 24  
 8330A0S ..... 24

**84**

8408MP ..... 165  
 8410MP ..... 164  
 8410SP ..... 31  
 8435M ..... 50  
 843524M ..... 159  
 843527M ..... 159  
 843528M ..... 159  
 843530M ..... 159  
 843532M ..... 159  
 843533M ..... 159  
 843534M ..... 159  
 843536M ..... 159  
 843538M ..... 159  
 843541M ..... 159  
 843546M ..... 159  
 843548M ..... 159  
 843550M ..... 159  
 843554M ..... 159  
 843555M ..... 159  
 843560M ..... 159

**85**

851417M ..... 160

851419M ..... 160  
 851420M ..... 160  
 851421M ..... 160  
 851422M ..... 160  
 8534M ..... 165  
 853417M ..... 160  
 853419M ..... 160  
 853421M ..... 160  
 8535M ..... 164  
 8535S ..... 31  
 853519M ..... 158  
 853521M ..... 158  
 853522M ..... 158  
 853523M ..... 158  
 853524M ..... 158  
 853525M ..... 158  
 853526M ..... 158  
 853527M ..... 158  
 853528M ..... 158  
 853529M ..... 158  
 853530M ..... 158  
 853532M ..... 158  
 853533M ..... 158  
 853534M ..... 158  
 853534S ..... 31  
 853535M ..... 158  
 853535M ..... 158  
 853536M ..... 158  
 853538M ..... 158  
 853540M ..... 158  
 853540S ..... 31  
 853541M ..... 158  
 853542M ..... 158  
 853544M ..... 158  
 853546M ..... 158  
 853548M ..... 158  
 853550M ..... 158  
 853552M ..... 158  
 853553M ..... 158  
 853554M ..... 158  
 853555M ..... 158  
 853558M ..... 158  
 853560M ..... 158  
 853563M ..... 158  
 853565M ..... 158  
 853566M ..... 158  
 853568M ..... 158  
 853570M ..... 158  
 853571M ..... 158  
 853575M ..... 158  
 853580M ..... 158  
 853585M ..... 158  
 853590M ..... 158  
 853595M ..... 158  
 8535A0M ..... 158  
 8572-25 ..... 28, 78, 89  
 8581-26 ..... 79

**87**

870208 ..... 201  
 870322 ..... 201  
 870422 ..... 201  
 87102 ..... 200  
 87103 ..... 29, 31, 200  
 87104 ..... 200  
 87106 ..... 200  
 87110 ..... 200  
 87111 ..... 200  
 87137 ..... 198  
 87152 ..... 201  
 87153 ..... 201  
 87160 ..... 201  
 87162 ..... 191  
 8720 ..... 201  
 87203 ..... 201  
 8720609 ..... 201  
 8730 ..... 201  
 87301 ..... 201  
 87301-494A ..... 201  
 87301-498A ..... 201  
 8731312 ..... 201  
 87352 ..... 201  
 8740 ..... 201  
 87401-3 ..... 199  
 87407 ..... 200

87411-6B ..... 199  
 8741312 ..... 201  
 87421-3B ..... 199  
 87432-5B ..... 34, 37, 199  
 87434-7B ..... 35, 36, 37, 199  
 87711C ..... 198, 200  
 8772KT ..... 201  
 87721B ..... 198  
 8773KT ..... 201  
 8774KT ..... 201  
 8776KT ..... 201  
 8779-32F ..... 28, 76, 89  
 8781007KT ..... 201  
 8781012KT ..... 201  
 8781013KT ..... 201  
 8781032KT ..... 201  
 8797P ..... 163  
 87A08 ..... 200

**88**

8816 ..... 80  
 8835M ..... 165  
 883524M ..... 160  
 883527M ..... 160  
 883529M ..... 160  
 883530M ..... 160  
 883532M ..... 160  
 883533M ..... 160  
 883534M ..... 160  
 883535M ..... 160  
 883536M ..... 160  
 883538M ..... 160  
 883541M ..... 160  
 8866P ..... 50, 161  
 8869P ..... 161

**90**

901-069MR01 ..... 38  
 901-073MR ..... 38  
 902-062MR ..... 39  
 902-065MR01 ..... 39  
 902-089MR01 ..... 39  
 902-103MR ..... 39  
 90217PQ01 ..... 198  
 9033CR ..... 28, 90  
 90401 ..... 154  
 90402 ..... 154  
 90404 ..... 154  
 90601 ..... 154  
 90602 ..... 154  
 90603 ..... 154  
 9063MR01 ..... 90

**91**

91038MY01 ..... 198  
 911-000CR ..... 22, 38  
 91230 ..... 132  
 91232 ..... 128  
 91333MQ ..... 198  
 91431 ..... 201  
 91451-01A ..... 200  
 91522H ..... 168  
 91522S ..... 168  
 91528H ..... 168  
 91528S ..... 168  
 91535H ..... 168  
 91535S ..... 168  
 91545H ..... 168  
 91545S ..... 168  
 91560H ..... 168  
 91560S ..... 168

**93**

932-000MR ..... 37  
 934-100MR ..... 37  
 934-100MRD-MT ..... 37  
 934-188MRV ..... 34  
 934-188MRVD ..... 34

934-235MRV ..... 34  
 934-235MRVD ..... 34  
 934-251MRV ..... 35  
 934-251MRVD ..... 35  
 934-286MRV ..... 36  
 934-286MRVD ..... 36  
 934-325MRV ..... 35  
 934-325MRVD ..... 35  
 934-327MRV ..... 36  
 934-327MRVD ..... 36

**94**

946-100MRD-MT ..... 37

**95**

953536M ..... 159  
 953546M ..... 159  
 953550M ..... 159  
 953555M ..... 159  
 953560M ..... 159  
 953565M ..... 159  
 953570M ..... 159  
 953575M ..... 159  
 953580M ..... 159  
 953585M ..... 159  
 953590M ..... 159  
 953595M ..... 159  
 9535A0M ..... 159  
 9535A5M ..... 159  
 9535B0M ..... 159  
 9535B5M ..... 159  
 9535COM ..... 159  
 9535CSM ..... 159  
 9535DOM ..... 159  
 9535D5M ..... 159  
 9535E0M ..... 159  
 9535F0M ..... 159  
 9543MR ..... 67  
 9563MR01 ..... 90  
 9564MR ..... 91

**98**

9868P ..... 161

**9-1**

9-10112MRV ..... 36, 47  
 9-10115MR ..... 57  
 9-10115MRV ..... 47  
 9-10215MR ..... 57  
 9-1044CQV ..... 36, 46  
 9-1112MRV ..... 35, 47  
 9-1216MR03 ..... 37, 57  
 9-1220MRV ..... 34, 35, 36, 47  
 9-1282MR ..... 56  
 9-1303MR ..... 58  
 9-1711MR ..... 37, 57  
 9-1716MR ..... 39, 57  
 9-1812MR ..... 57  
 9-1905MR ..... 56  
 9-12D20MRV ..... 34, 47

**9-2**

9-20110MR ..... 56  
 9-21-20-07MRV ..... 36, 52  
 9-22108MR ..... 37, 58  
 9-22108MRV ..... 35, 48  
 9-22308PR ..... 37, 58  
 9-22308PRV ..... 48  
 9-2526MR ..... 54  
 9-2534MRV ..... 34, 42  
 9-2548CR ..... 22, 23, 38, 54  
 9-2548MRV ..... 42  
 9-2550MRV ..... 42  
 9-2553MRV01 ..... 42  
 9-2565MRV ..... 34, 35,  
 36, 42

**9-3**

9-30106MR ..... 58  
 9-30206MR ..... 39, 58  
 9-30208MRV ..... 36, 48  
 9-30904AY ..... 60  
 9-30904AYV ..... 52  
 9-31106MR ..... 59  
 9-31110MR ..... 37, 59  
 9-31110MRV ..... 34, 48  
 9-31124MRV ..... 34,  
 35, 36, 48  
 9-31909PR ..... 58  
 9-31919MR ..... 37, 58  
 9-31920MRV ..... 35, 48  
 9-34128FR ..... 56  
 9-3523MR ..... 37, 54  
 9-3523MRV10 ..... 43  
 9-3523MRV11 ..... 43  
 9-3544MRV ..... 35, 36, 43

**9-4**

9-40102GP ..... 22, 38, 59  
 9-40103GP ..... 59  
 9-40104GPV ..... 34,  
 35, 36, 49  
 9-40113GPV ..... 34,  
 35, 36, 49  
 9-40203GP ..... 39, 59  
 9-40207GP ..... 37, 60  
 9-40207GPV02 ..... 34,  
 35, 49  
 9-4037MRV01 ..... 44  
 9-40604GP ..... 60  
 9-4116FR ..... 39, 55  
 9-4128FR ..... 37, 56  
 9-4129PRV ..... 34,  
 36, 45  
 9-4138PRV ..... 45  
 9-4143FRV ..... 35,  
 36, 46  
 9-4147PRV ..... 34,  
 36, 46  
 9-42114GP ..... 22,  
 38, 59  
 9-42116GPV ..... 36, 49  
 9-42144GP ..... 59  
 9-42154GPV ..... 49  
 9-4221MRV ..... 44  
 9-4233MRV04 ..... 44  
 9-4319MR ..... 39, 54  
 9-4333MR03 ..... 37, 55  
 9-4333MRV04 ..... 34, 44  
 9-4401MPV ..... 34, 35, 36, 50  
 9-4419MPV ..... 51  
 9-4429MPV ..... 50  
 9-44214GPV ..... 34,  
 35, 49  
 9-44803AMPV01 ..... 51  
 9-44805AMPV ..... 51  
 9-4527MRV02 ..... 44  
 9-4537MRV ..... 34, 35,  
 36, 44  
 9-4537MRV01 ..... 44

**9-5**

9-5575MR ..... 55  
 9-5575MRV02 ..... 43

**9-6**

9-6314MRV ..... 36, 46  
 9-6414MP ..... 55  
 9-6414MPV ..... 36, 51

**9-7**

9-7128PRV ..... 34, 43  
 9-7537MR ..... 54

9-7540MR ..... 37, 55  
 9-7560MRV01 ..... 34, 46

**9-9**

9-9003MRV01 ..... 45  
 9-90103PP02 ..... 37, 60  
 9-90106SR ..... 60  
 9-90118PRV ..... 34, 35,  
 36, 52  
 9-90119MRV ..... 34, 35,  
 36, 47  
 9-90120MR ..... 57  
 9-90129CR ..... 22, 23,  
 38, 59  
 9-90131MR ..... 37, 56  
 9-90135MRV ..... 34, 35,  
 36, 47  
 9-90217GRV02 ..... 50  
 9-90222MRV ..... 34, 50  
 9-90305TQV ..... 51  
 9-90315MR ..... 56  
 9-9040SRV ..... 23  
 9-90408TQ ..... 60  
 9-90413TQV ..... 35, 52  
 9-91124MRV ..... 52  
 9-93523MR ..... 54  
 9-9503MRV01 ..... 35,  
 36, 45  
 9-99430MFV ..... 36, 50

**1A**

1A06MR ..... 113

**1C**

1C08MR ..... 114  
 1C12MR ..... 114

**1E**

1E10MR ..... 113  
 1E11MR ..... 113

**1F**

1F06MRN ..... 114

**6A**

6AB12-55 ..... 145, 198  
 6AB13-06 ..... 145  
 6AB21-65 ..... 145  
 6AB31-75 ..... 145  
 6AB31-85 ..... 145  
 6AC51-22 ..... 195  
 6AC51-26 ..... 195  
 6AC52 ..... 195  
 6AC52-11 ..... 195  
 6AC52-12 ..... 195  
 6AD10-3P01 ..... 145  
 6AD10-325 ..... 145  
 6AD16-500 ..... 145  
 6AD17-150 ..... 145  
 6AD23-400 ..... 145  
 6AF11 ..... 198  
 6AF11-125 ..... 198  
 6AF21-165 ..... 198  
 6AG11-20 ..... 198  
 6AH11 ..... 194  
 6AH12 ..... 194  
 6AH13 ..... 194  
 6AH14 ..... 194

**6B**

6BC23-1 ..... 197  
 6BC23A ..... 197, 198  
 6BC24A ..... 197, 198  
 6BC26-1 ..... 197

6BC26-3 ..... 197  
 6BC26A ..... 197  
 6BC100 ..... 197  
 6BC200 ..... 197, 198  
 6BC210A ..... 197  
 6BC372 ..... 197  
 6BC372-1 ..... 197  
 6BC372-2 ..... 197  
 6BC372-3 ..... 197  
 6BC372-4 ..... 197  
 6BC372-5 ..... 197  
 6BC3007 ..... 197  
 6BD11 ..... 197, 198  
 6BD22 ..... 197  
 6BE11-07 ..... 197, 198  
 6BE12-07 ..... 197, 198  
 6BE16-07 ..... 197, 198  
 6BF11-17 ..... 197, 198  
 6BF21-17 ..... 197

**6C**

6CB02 ..... 192, 198  
 6CB21 ..... 192  
 6CB31 ..... 193

**7C**

7CA0107M ..... 177

**7E**

7E111 ..... 100  
 7E51180-60 ..... 187  
 7E61001 ..... 185

**9A**

9AA11 ..... 178  
 9AA15 ..... 178  
 9AA16 ..... 178  
 9AA25 ..... 178  
 9AA31 ..... 178  
 9AB11 ..... 180  
 9AB12 ..... 180  
 9AC125-32 ..... 177  
 9AC125-40 ..... 177  
 9AC175-40 ..... 177  
 9AD11 ..... 177  
 9AE2-6606 ..... 179  
 9AE2-7476 ..... 179  
 9AE2-7608 ..... 179  
 9AE2-7612 ..... 179  
 9AE2-7614 ..... 179  
 9AE2-8616 ..... 179  
 9AE2-8618 ..... 179  
 9AE2-9210 ..... 179  
 9AE2-9315 ..... 179  
 9AE2-9345 ..... 179  
 9AE2-9618 ..... 179  
 9AE2-10615 ..... 179  
 9AE2-10815 ..... 179  
 9AE2-10818 ..... 179  
 9AE221 ..... 179  
 9AE2016 ..... 179  
 9AE42 ..... 179  
 9AE43 ..... 179  
 9AE423 ..... 179  
 9AE52 ..... 179  
 9AE53-115 ..... 179  
 9AF113 ..... 180  
 9AH11 ..... 177  
 9AK11 ..... 180  
 9AP100 ..... 177  
 9AP120 ..... 177  
 9AR11 ..... 180  
 9AW4901 ..... 73  
 9AW4911 ..... 73

**9B**

9BA11 ..... 176

9BA21 ..... 176  
 9BA22 ..... 176  
 9BB11 ..... 181  
 9BB12 ..... 181  
 9BB31 ..... 181  
 9BC21 ..... 182  
 9BC22 ..... 181  
 9BC23 ..... 181  
 9BE11 ..... 180  
 9BE21 ..... 180  
 9BE52 ..... 181  
 9BE62 ..... 181  
 9BE63 ..... 181  
 9BF11 ..... 181  
 9BF21 ..... 181  
 9BG11 ..... 177  
 9BJ11 ..... 180  
 9BK11 ..... 184  
 9BK41-53 ..... 184  
 9BK41-73 ..... 184  
 9BK43-65 ..... 184  
 9BM120 ..... 51  
 9BU112T ..... 189  
 9BU1432T ..... 189  
 9BU242T ..... 189  
 9BW0120 ..... 188  
 9BW0123 ..... 188  
 9BW0220 ..... 188  
 9BW0221 ..... 188  
 9BW4801 ..... 73

**9C**

9CF-107 ..... 182  
 9CF110 ..... 182  
 9CF120 ..... 182  
 9CF130 ..... 182  
 9CF131 ..... 182  
 9CF-207 ..... 182  
 9CF210 ..... 182  
 9CF220 ..... 182  
 9CF230 ..... 182  
 9CF240 ..... 182  
 9CI016 ..... 182  
 9CJ013 ..... 182  
 9CJ1112 ..... 182  
 9CJ1120 ..... 182  
 9CJ1130 ..... 182  
 9CZ101 ..... 52

**9D**

9DA022 ..... 177  
 9DC22 ..... 50, 64, 66, 192  
 9DC23 ..... 193  
 9DC242 ..... 193  
 9DC243 ..... 193  
 9DM1361 ..... 192, 198  
 9DM1381 ..... 192  
 9DM2351 ..... 192

**9G**

9G35-152MRV ..... 34

**9T**

9TA23 ..... 191  
 9TA27A ..... 191  
 9TA28 ..... 190  
 9TA241A ..... 191  
 9TA261A ..... 191  
 9TA263 ..... 191  
 9TA281 ..... 190  
 9TA33A ..... 191  
 9TA42A ..... 191  
 9TA44A ..... 190  
 9TA51 ..... 190  
 9TA52A ..... 190  
 9TB225 ..... 189  
 9TC101 ..... 182  
 9TD014MR ..... 186

9TD035MR ..... 187  
 9TD062 ..... 186  
 9TD064 ..... 186  
 9TD401-06M ..... 186  
 9TD401-08M ..... 186  
 9TD401-10M ..... 186  
 9TD401-12M ..... 186  
 9TD403-12M ..... 187  
 9TD403-13M ..... 187  
 9TD403-14M ..... 187  
 9TD403-17M ..... 187  
 9TD403-19M ..... 187  
 9TD403-21M ..... 187  
 9TD403-22M ..... 187  
 9TD403-24M ..... 187  
 9TD403-27M ..... 187  
 9TD404-0619M ..... 186  
 9TD601 ..... 186  
 9TD602 ..... 186  
 9TD603 ..... 186  
 9TD604 ..... 186  
 9TE11 ..... 183  
 9TE41 ..... 163  
 9TK014 ..... 184  
 9TK108 ..... 184  
 9TK112 ..... 184  
 9TK118 ..... 52, 184  
 9TK124 ..... 184  
 9TK306 ..... 184  
 9TK312 ..... 184  
 9TK316 ..... 184  
 9TK320 ..... 184  
 9TP11 ..... 184  
 9TP22 ..... 184  
 9TQ01 ..... 183  
 9TQ02 ..... 183  
 9TQ21 ..... 183  
 9TT31-20 ..... 182  
 9TYT132-03A-B ..... 189  
 9TYT133-03A-B ..... 189  
 9TZ11-04 ..... 187  
 9TZ11-05 ..... 187  
 9TZ11-06 ..... 187  
 9TZ11-08 ..... 187  
 9TZ11-10 ..... 187  
 9TZ11-12 ..... 187

**ST**

ST1120M ..... 134  
 ST1145M ..... 134  
 ST112012MR ..... 132  
 ST112014MR ..... 132  
 ST112017MR ..... 132  
 ST112019MR ..... 132  
 ST114512M ..... 133  
 ST114514M ..... 133  
 ST114517M ..... 133  
 ST114519M ..... 133  
 ST20203MR ..... 134  
 ST20213MR ..... 134  
 ST20219MY1 ..... 198

**SY**

SY-211M ..... 51  
 SY-221M ..... 151, 154

# НАШИ ДИЛЕРЫ

## Альметьевск

ООО ПК «Проминвест»  
+7 8553 38-64-73

## Архангельск

ООО «Автомастер»  
+7 8182 24-20-70

## Барнаул

Компания Сервис  
Автоиндустрия  
+7 3852 29-90-89

ООО «ТД АвтоХИТ»  
+7 3852 50-20-20

## Белгород

Компания «Люкстехноком»  
+7 4722 40-20-91

## Брянск

Магазин «Автомастер»  
+7 4832 52-20-52

Магазин «Мастер  
Инструмент»  
+7 4832 37-02-17

## Великие Луки

ТС «Мастер»  
+7 800 550-70-46

## Владикавказ

Магазин «Грандъ-Сервис»  
+7 918 831-56-48

## Владимир

Магазин «Proftool»  
+7 4922 37-64-70

## Вологда

Сеть магазинов «Автокологор»  
+7 8172 53-60-96

## Волгореченск

Магазин «Мастер»  
+7 49453 330-37

## Воронеж

ООО «ЭкоНива-  
Черноземье»  
+7 473 919-81-99

## Екатеринбург

Магазин «Канистра»  
+7 343 380-27-02  
ООО «УРАЛ АВТОМАГ»  
+7 343 210-14-14

## Заполярный

Магазин «Автомагия»  
+7 81554 6-06-30

## Иваново

Магазин «Мир Инструмента»  
+7 493 229-88-62

## Ижевск

ТД «ТрансТехноКомплект»  
+7 3412 90-86-98

Евро-Стенд  
+7 800 250-45-65

## Казань

ООО «ТехнороссТ Казань»  
+7 843 570-63-73

## Калининград

Компания  
«Профинструмент»  
+7 4012 73-36-22

## Калуга

ООО «ЭкоНива-Техника»  
+7 48431 5-65-00

## Кемерово

ООО «Техноград»  
+7 3842 335-557

ИП Шипунов  
+7 3842 330-444

Магазин «Дом инструмента»  
+7 3842 46-22-44

## Киселевск

ООО «Автопервый»  
+7 904 964-53-33

## Киров

ООО «Империя Авто»  
+7 8332 26-09-75

## Красноярск

ООО «Тета-Сервис»  
+7 391 219-22-99

## Курск

Магазин «Бычок»  
+7 4712 52-46-56

## Липецк

Магазин «Автомеханик»  
8 800 200-48-01

## Магадан

Магазин «УЮТ»  
+7 4132 61-89-53

ООО «МАН Трак  
энд Бас РУС»  
+7 4132 60-66-57

## Москва

Магазин «Автомастер»  
8 800 707-88-13

ООО «Мастер-Инструмент М»  
+7 495 727-39-39

ООО «Консул»  
+7 495 955-79-99

Инструмент Сервис-Заречье  
+7 495 973-50-55

ООО «ПрофАвтоКлюч»  
+7 495 649-02-16

ЗАО «Авто-Евро»  
+7 495 937-28-28

Магазин «Фаворит  
инструмент»  
+7 495 795-69-49

Магазин «Авторусь»  
+8 495 276-15-21

ООО «ПРОФИТЕХНИКА»  
+7 499 553-06-27

АРМТЕК  
+7 495 781-45-55

## МО, Климовск

ООО «Гран»  
+7 495 996-60-36

## МО, Котельники

«Всеинструменты.ру»  
+7 495 645-30-00

## МО, Ленинградское шоссе, 37 км

ООО «Навигатор»  
+7 495 978-52-85

## МО, Нахабино

ООО «АвтоДебют»  
+7 495 666-14-99

## МО, Подольск

ИП Дутка В. Я.  
+7 926 398-99-51

ООО «Базис-Партнер»  
+7 495 545-08-05

## МО, Серпухов

Магазин «ТЕХНОПАРК»  
+7 4967 38-03-31

## Набережные Челны

Магазин «Кувалда»  
+7 8552 38-28-28

## Нижний Новгород

ООО «Мастер Инструмент»  
+7 831 423-61-36

## Нижний Тагил

Магазин «Кувалда»  
+7 3435 97-79-88

## Новокузнецк

ООО «Сибирский  
инструмент»  
+7 3843 322-808

ООО «Тулс-Трейд»  
+7 3843 99-90-47

## Новосибирск

ООО «Компания  
Техноэкспорт»  
+7 383 351-32-02

## Новый Уренгой

ИП Черкозьянов С.С.  
+7 902 857-88-61

## Оренбург

Магазин «Кувалда»  
+7 3532 91-11-33

## Пермь

Магазин «Реммастер»  
+7 342 266-97-77

## Петропавловск-Камчатский

Магазин «Автомир»  
+7 4152 26-90-76

## Псков

ТС «Мастер»  
8 800 500-70-46

## Пятигорск

Магазин «Автоинструмент»  
+7 928 220-72-45

## ИП Останин

ИП Останин  
+7 961 450-76-56

## Ржев

Магазин «ДельтаСтрой»  
+7 48232 6-01-51

## Ростов-на-Дону

ИП Хантемерьян А.С.  
+7 863 322-01-22

## Рыбинск

ИП Андронова  
+7 902 222-58-85

## Рязань

ООО «Автопартнер»  
+7 4912 25-33-38

## Самара

ООО «Энтузиаст-С»  
+7 846 267-33-33

## Санкт-Петербург

ООО «ТД Авто-Юнион»  
+7 812 708-66-20

«Всеинструменты.ру»  
+7 812 309-53-93

## Саратов

Магазин «Кувалда»  
+7 8452 30-99-55

## Гараж-64

+7 8452 38-07-71

## Симферополь

ИП Ткаченко Вячеслав  
Олегович  
+7 978 751-55-56

## Сочи

ГК «Здравый Смысл»  
+7 988 233-56-55

## Сургут

ООО «Техно-Групп»  
8 3462 22-97-07

## Сыктывкар

Сеть магазинов  
«HUSQVARNA»  
+7 8212 72-03-68

Магазин «ФЛАЙТ»  
+7 8212 20-21-57

## Тверь

ООО «Специнструмент»  
+7 4822 50-78-54

## Тольятти

Магазин «Кувалда»  
+7 8482 57-03-00

Магазин «Кувалда»  
+7 8482 69-17-92

## Томск

ИП Брусинцын Н.К.  
+7 3822 52-28-33

## Томск

Магазин «Kosmo»  
+7 3822 52-24-41

## Тюмень

Магазин «Автоключ»  
+7 3452 26-60-55

## Магазин «Модуль»

+7 3452 272-117  
ООО «Интер Авто»  
+7 961 214-63-23

## Автомикс

+7 3452 41-65-01  
Германика-Т  
+7 3452 69-67-16

## Ульяновск

Магазин «Кувалда»  
+7 8422 34-84-00

ООО «ТехнороссТ Казань»  
+7 8422 24-01-34

## Уфа

Магазин «Кувалда»  
+7 347 246-14-75

ООО «Интерагротех»  
+7 347 246-14-92

Магазин «Мастер  
Инструмент»  
+7 347 292-43-43

## Хасавюрт

Магазин «Автомастер»  
+7 928 060-33-02

## Череповец

ООО «Спец Ключ Север»  
+7 8202 30-18-75

## Ярославль

ООО «Гартекс»  
+7 4852 27-66-66

ООО «Автоинструмент»  
+7 902 222-58-85

## Казахстан

King Tools  
+7 792 234-15-60

## Ақтау

«Все инструменты»  
+7 727 390-39-49

## Алматы

«Все инструменты»  
+7 727 390-39-49

## Караганда

М-Profi  
+7 707 926-12-77

## Костанай

«Proff инструмент»  
+7 7142 28 20 00

## Нур-Султан

ТОО «МастерИнструмент»  
+7 7172 47-27-67

DM-ASTANA  
+7 7172 77-90-67

## Усть-Каменогорск

ТОО «КРАВД»  
+7 7232 24-08-22

ТОО «КазРостТехнология»  
+7 7232 26-68-26

**ПРИГЛАШАЕМ ДИЛЕРОВ К СОТРУДНИЧЕСТВУ!**

**8 800 100 1996**

**[www.mactak.ru](http://www.mactak.ru)**

**МО, Реутов**

1-й км МКАД info@mactak-m.ru  
+7 495 509-77-69

**МО, Коломна**

ул. Яна Грунта, 14  
kolomna@mactak.ru  
+7 901 562-48-34

**МО, Химки**

78-й км МКАД  
info@avto-master.ru  
8 800 707-88-13

**Белгород**

Михайловское шоссе, 5А  
belgorod@mactak.ru  
+7 4722 42-10-36

**Благовещенск**

2-й км Новотроицкого ш., 21  
amurmactak@mail.ru  
+7 4162 55-55-10, +7 962 285-55-10

**Воронеж**

ул. Текстильщиков, 2  
kingtony36@mail.ru  
+7 473 333-57-00

**Воронеж**

Ленинский проспект, 172  
specteh.vrn@yandex.ru  
+7 473 202-32-36

**Краснодар**

ул. Камвольная, 3  
krasnodar@mactak.ru  
+7 861 260-07-40

**Новокузнецк**

ул. Рудокопровая, 30, к. 8  
trancfera@rambler.ru  
+7 3843 72-47-44

**Орёл**

ул. Мопра, 10  
info@wiral.ru  
+7 4862 59-05-04

**Пенза**

ул. Коммунистическая, 26А  
otkruti.ru@mail.ru  
+7 8412 20-25-00

**Пермь**

ул. Н. Островского, 82  
ktt580@yandex.ru  
+7 342 216-55-52

**Пермь**

ул. Н. Островского, 72  
+7 342 232-02-03

**Тамбов**

ул. Урожайная, 1В  
sas@avto-mechanic.ru  
+7 4752 49-25-36

**Тверь**

Беляковский пер., 46  
mastak.tver@mail.ru  
+7 4822 42-14-16

**Тула**

Новомосковское ш., 56  
nikita@astonauto.ru  
+7 4872 71-00-12

**Хабаровск**

ул. Индустриальная, 1Б  
mactak\_khv@mail.ru  
+7 4212 67-21-67

**Челябинск**

Троицкий тракт, 62И  
tool2@mactak74.ru  
+7 351 729-17-76

**Ярославль**

ул. Декабристов, 5  
info.tehnomaster@yandex.ru  
+7 4852 58-28-48

**Ярославль**

Московский п-кт, 97  
sales@mactak-yaroslavl.ru  
+7 4852 66-30-73



Москва,  
ул. Енисейская, д. 5, корп. 2  
ТЦ «Енисей»  
© доб. 306, 336



Москва, внешняя сторона  
32-го км МКАД  
Автогипермаркет «ТРАКТ»  
Павильон 2-12  
© доб. 304, 334



Москва, внутренняя сторона  
56-го км МКАД,  
ул. Горбунова, д. 12, корп. 2, стр. 6  
ТК «МирусАвто», корп. В,  
второй этаж. Павильон 218  
© доб. 305



Москва, 2-й Южнопортовый  
проезд, д. 14/22, стр. 1  
Торговый комплекс «Южный Порт»  
© доб. 302, 332



Санкт-Петербург,  
ул. Софийская, д. 14  
© доб. 311

**8 800 100 1996****www.mactak.ru**

ADC-202001



4 670019 436181