

ЛИНИИ ВАШЕГО ИНТЕРЬЕРА



THE LINES OF YOUR INTERIOR

Миссия компании «Идеал»

Служение обществу, представляя собой превосходного российского производителя и дистрибутора высококачественных строительных отделочных материалов массового потребления, непрестанно развивая технологии, опережающе разрабатывая продукты и самосовершенствуясь на пути к Идеалу.

О компании

ГК «Идеал» является ведущей в России рыночно-ориентированной, высокотехнологичной компанией полного цикла по производству пластиковых материалов для внутренней отделки помещений: от конструкторского бюро и дизайнерского отдела до промышленного выпуска качественной продукции и развитой системы дистрибуции.

Европейское качество – российские цены

Наша продукция соответствует международным стандартам качества и успешно конкурирует с ведущими мировыми брендами.

Использование высококачественных материалов в производстве делает нашу продукцию пожаро-, электро-, экологически безопасной и долговечной.

Классический стиль и широкая цветовая палитра обес-

печивают гармоничное применение нашей продукции в отделке любого интерьера, а продуманность конструкций способствует легкому и простому монтажу изделий. Мы – одна из немногих российских компаний, которая способна массово производить качественную и доступную продукцию.

Ваш идеальный партнер

Нас называют «компанией первой цены», то есть создающей «погоду» на рынке. Логистически выверенный и структурно выстроенный производственно-дистрибуционный цикл и продуманная политика развития обеспечивают постоянный рост и расширение географии продаж.

СОДЕРЖАНИЕ

Коллекция плинтусов «Альфа»	2
N Коллекция плинтусов «Классик».....	4
Коллекция плинтусов «Комфорт».....	8
N Плинтус для линолеума.....	12
N Плинтус для ковролина.....	13
N Обводы для труб.....	14
Пороги «Изи».....	16
Пороги с монтажным каналом.....	18
Наличники.....	20
Плинтус для столешницы	22
Профили однотонные и текстурные.....	24
Раскладки для керамической плитки	26
Коллекция панелей и профилей «Ламини»	28
N Профили штукатурные	32
Профили белые.....	34
Карниз потолочный для штор.....	36
Кабеленесущие системы.....	38
Решетки радиаторные	40
N Крепеж для плинтуса «ИзиФикс».....	41
N Клеи монтажные «УноФикс».....	42
Торговое оборудование и демонстрационные материалы	44

КОЛЛЕКЦИЯ ПЛИНТУСОВ «АЛЬФА»

Плинтус «Альфа» — современный продукт классической формы, по демократичной цене, не уступающий по качеству европейским аналогам. Минималистичный стиль плинтуса идеально подходит для массового использования в домах и офисах.

Плинтус «Альфа» состоит из двух частей – нижняя монтируемая и верхняя закрывающая части.

Легкосъемная верхняя часть плинтуса «Альфа» с закрепленными на ней комплектующими облегчает монтаж и демонтаж. Эта особенность также позволяет красить стены и клеить обои без полного демонтажа всего плинтуса.

Мягкие кромки плинтуса обеспечивают пыле- и водонепроницаемость, способствуют сглаживанию неровностей стены и пола.

Долговечность плинтуса обусловлена повышенной стойкостью поверхности к истиранию и царапинам.

СПЕЦИФИКАЦИЯ

Код товара: **A45**

Длина: 2,5 м
В коробке: 60 шт.
Коробка: 175x135x2525 мм
Масса брутто: 18,1 кг

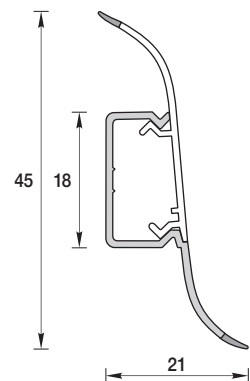

МОНТАЖ

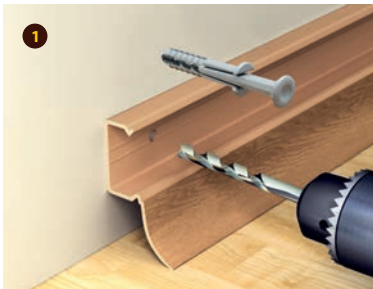

Быстро, легко и надолго – это лучшие слова, чтобы описать эту систему установки плинтуса «Альфа». Для монтажа плинтуса Вам не потребуется специальных знаний и навыков. Имея под рукой стандартный набор инструментов, Вы с легкостью смонтируете плинтус у себя дома или в офисе.

КОМПЛЕКТУЮЩИЕ



Угол внутренний
Код товара: **A45-B**

В пакете: 20 шт.
В коробке: 10 пакетов
Коробка: 125x125x350 мм
Масса брутто: 0,5 кг



Угол наружный
Код товара: **A45-H**

В пакете: 20 шт.
В коробке: 10 пакетов
Коробка: 125x125x350 мм
Масса брутто: 0,5 кг



Соединитель
Код товара: **A45-C**

В пакете: 20 шт.
В коробке: 10 пакетов
Коробка: 125x125x350 мм
Масса брутто: 0,3 кг



Торцевые (пара)
Код товара: **A45-Тп**

В пакете: 10 пар
В коробке: 10 пакетов
Коробка: 125x125x350 мм
Масса брутто: 0,3 кг

Угол внутренний во флоупаке
Код товара: **A45-B-Ф2**

Во флоупаке: 2 шт.
В блоке: 10 флоупаков
В коробке: 10 блоков
Коробка: 375x125x350 мм
Масса брутто: 1,2 кг

Угол наружный во флоупаке
Код товара: **A45-H-Ф2**

Во флоупаке: 2 шт.
В блоке: 10 флоупаков
В коробке: 10 блоков
Коробка: 375x125x350 мм
Масса брутто: 1,2 кг

Соединитель во флоупаке
Код товара: **A45-C-Ф2**

Во флоупаке: 2 шт.
В блоке: 10 флоупаков
В коробке: 10 блоков
Коробка: 275x125x350 мм
Масса брутто: 0,9 кг

Торцевые (пара) во флоупаке
Код товара: **A45-Тп-Ф1**

Во флоупаке: 1 пара
В блоке: 10 флоупаков
В коробке: 10 блоков
Коробка: 275x125x350 мм
Масса брутто: 0,9 кг

001 Белый



252 Ясень белый



230 Дуб айсберг



253 Ясень серый



229 Дуб латте



213 Дуб северный



211 Дуб рустик



212 Дуб светлый



201 Дуб

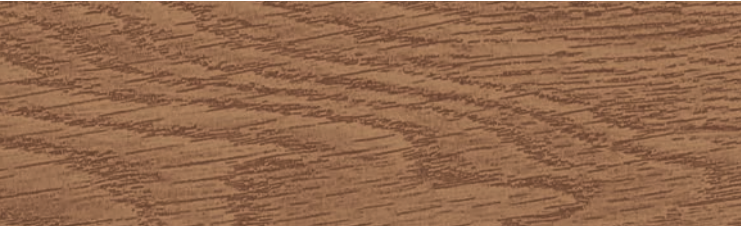

231 Бук



206 Дуб коньячный

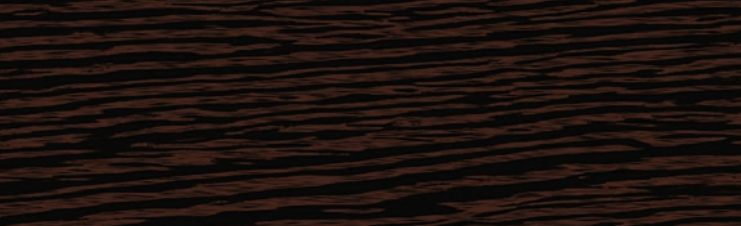

244 Вишня темная



301 Венге



205 Дуб капучино



210 Дуб пепельный

КОЛЛЕКЦИЯ ПЛИНТУСОВ «КЛАССИК»

Плинтус «Классик» — современный продукт классической формы, декорирован реалистичными текстурами с глубоким визуальным 3D-восприятием и широким цветовым соответствием напольным покрытиям.

Плинтус «Классик» с центральной планкой имеет проверенную временем S-образную форму. Легкосъемная планка плинтуса имеет надежную фиксацию благодаря усовершенствованной конструкции замка. Мягкий край обеспечивает плотное прилегание плинтуса к поверхностям, а также пыле- и водонепроницаемость. Долговечность плинтуса обусловлена повышенной стойкостью поверхности к влаге, истиранию и царапинам. Мультиразмерность коллекции позволяет подбирать плинтусы по высоте в соответствии с особенностями помещения. Богатая цветовая палитра позволяет сделать интерьер привлекательным и совершенным.

СПЕЦИФИКАЦИЯ

Код товара: **К-П55п**

Длина: 2,2 м
В коробке: 40 шт.
Коробка: 171x129x2225 мм
Масса брутто: 15,0 кг

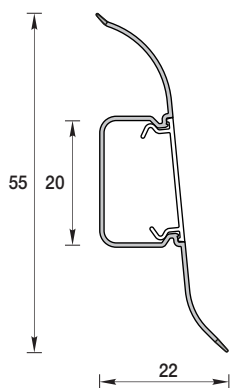

Код товара: **К-П70п**

Длина: 2,2 м
В коробке: 20 шт.
Коробка: 140x122x2225 мм
Масса брутто: 8,6 кг

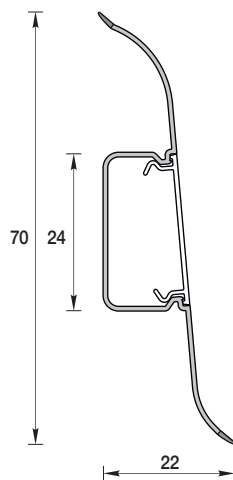

Код товара: **К-П85п**

Длина: 2,2 м
В коробке: 20 шт.
Коробка: 145x142x2225 мм
Масса брутто: 11,1 кг

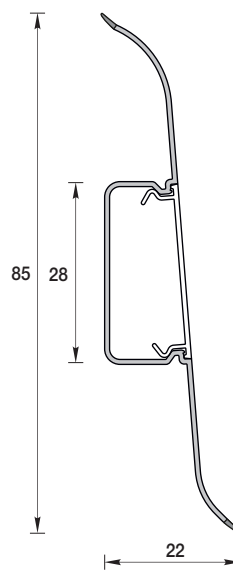

МОНТАЖ



Быстро, легко и надолго – это лучшие слова, чтобы описать эту систему установки плинтуса с центральной планкой «Классик». Для монтажа плинтуса Вам не потребуются специальных знаний и навыков. Имея под рукой стандартный набор инструментов, Вы с легкостью смонтируете плинтус у себя дома или в офисе.



Плинтус «Классик» состоит из двух частей – задний монтажный профиль и цельная лицевая часть. Легкосъемность цельной лицевой части плинтуса и комплектующих облегчает монтаж и демонтаж. Эта особенность позволяет красить стены и клеить обои, не опасаясь испортить лицевую часть плинтуса. Мягкие кромки плинтуса обеспечивают пыле- и водонепроницаемость, способствуют сглаживанию неровностей стены и пола.

СПЕЦИФИКАЦИЯ

Код товара: **К-П55**

Длина: 2,2 м
В коробке: 40 шт.
Коробка: 171x129x2225 мм
Масса брутто: 15,0 кг

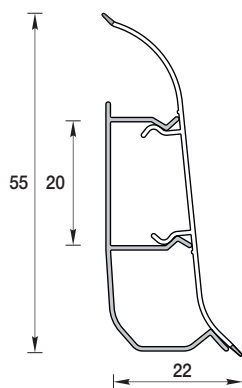

Код товара: **К-П70**

Длина: 2,2 м
В коробке: 20 шт.
Коробка: 142x138x2225 мм
Масса брутто: 10,8 кг

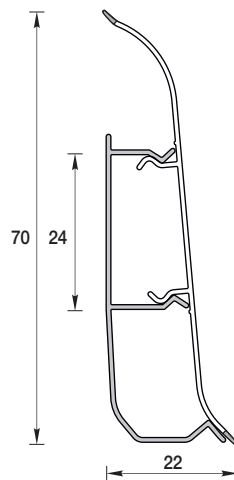

Код товара: **К-П85**

Длина: 2,2 м
В коробке: 20 шт.
Коробка: 172x140x2225 мм
Масса брутто: 12,7 кг

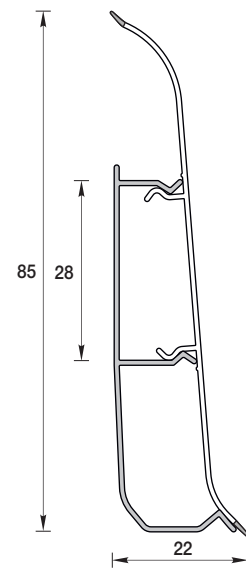

МОНТАЖ

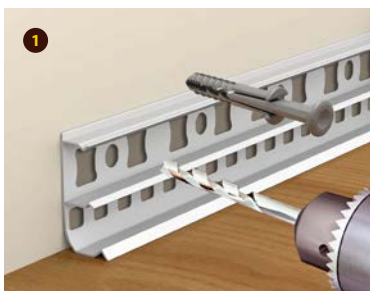

Быстро, легко и надолго – это лучшие слова, чтобы описать эту систему установки плинтуса «Классик». Для монтажа плинтуса Вам не потребуются специальных знаний и навыков. Имея под рукой стандартный набор инструментов, Вы с легкостью смонтируете плинтус у себя дома или в офисе.



Комплектующие для плинтусов «Классик» предназначены для декорирования прямых, угловых стыков и торцов. Универсальность конструкции комплектующих позволяет использовать их для двух типов плинтусов: с центральной планкой и с цельнолицевой частью.

КОМПЛЕКТУЮЩИЕ



Угол внутренний
Код товара: **К-П55-В / К-П70-В / К-П85-В**

В пакете: 20 шт.
В коробке: 10 пакетов
Коробка: 175x125x350 / 175x125x350 / 225x125x350 мм
Масса брутто: 0,7 / 0,8 / 0,9 кг



Угол наружный (внешний) с крепежом
Код товара: **К-П55-Нк / К-П70-Нк / К-П85-Нк**

В пакете: 20 шт.
В коробке: 10 пакетов
Коробка: 325x125x350 / 325x125x350 / 375x125x350 мм
Масса брутто: 1,4 / 1,5 / 1,8 кг



Соединитель
Код товара: **К-П55-С / К-П70-С / К-П85-С**

В пакете: 20 шт.
В коробке: 10 пакетов
Коробка: 125x125x350 мм
Масса брутто: 0,4 / 0,5 / 0,5 кг



Торцевые (пара)
Код товара: **К-П55-Тп / К-П70-Тп / К-П85-Тп**

В пакете: 10 пар
В коробке: 10 пакетов
Коробка: 125x125x350 / 175x125x350 / 225x125x350 мм
Масса брутто: 0,5 / 0,6 / 0,8 кг

Угол внутренний во флоупаке
Код товара: **К-П55-В-Ф2 / К-П70-В-Ф2 / К-П85-В-Ф2**

Во флоупаке: 2 шт.
В блоке: 10 флоупаков
В коробке: 10 блоков
Коробка: 375x125x350 мм
Масса брутто: 1,4 / 1,4 / 1,5 кг

Угол наружный (внешний) с крепежом во флоупаке
Код товара: **К-П55-Нк-Ф2 / К-П70-Нк-Ф2 / К-П85-Нк-Ф2**

Во флоупаке: 2 шт.
В блоке: 10 флоупаков
В коробке: 10 блоков
Коробка: 475x125x350 / 475x125x350 / 575x125x350 мм
Масса брутто: 2,1 / 2,1 / 2,5 кг

Соединитель во флоупаке
Код товара: **К-П55-С-Ф2 / К-П70-С-Ф2 / К-П85-С-Ф2**

Во флоупаке: 2 шт.
В блоке: 10 флоупаков
В коробке: 10 блоков
Коробка: 275x125x350 мм
Масса брутто: 1,0 / 1,1 / 1,2 кг

Торцевые (пара) во флоупаке
Код товара: **К-П55-Тп-Ф1 / К-П70-Тп-Ф1 / К-П85-Тп-Ф1**

Во флоупаке: 1 пара
В блоке: 10 флоупаков
В коробке: 10 блоков
Коробка: 275x125x350 / 375x125x350 / 375x125x350 мм
Масса брутто: 1,1 / 1,2 / 1,4 кг

Вся палитра цветов для К-П55п. * цвета для К-П70п, ** цвета для К-П85п. К-П55, К-П70 и К-П85 производятся только в белом цвете.

001 Белый*/**

267 Клен белый*/**

230 Дуб айсберг*/**

251 Ясень*/**

415 Дуб палена

273 Сосна светлая*/**

262 Клен вермонт*/**

218 Дуб европейский*

213 Дуб северный*

272 Сосна золотистая*/**

206 Дуб коньячный*/**

203 Дуб беленый

205 Дуб капучино

210 Дуб пепельный*

253 Ясень серый*/**

229 Дуб латте*

208 Дуб мокко*

321 Падук*/**

281 Палисандр

291 Орех

341 Ольха

292 Орех миланский*/**

209 Дуб мореный*

303 Венге темный*/**

ЦВЕТОВАЯ ПАЛИТРА И ТЕКСТУРЫ

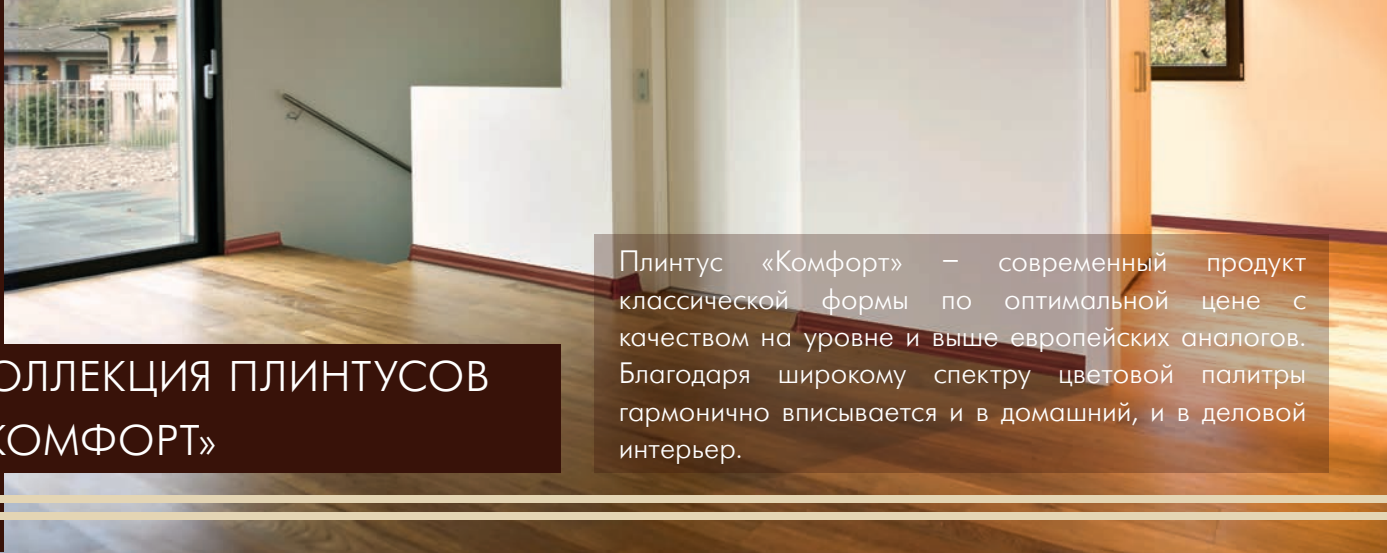

КОЛЛЕКЦИЯ ПЛИНТУСОВ «КОМФОРТ»

Плинтус «Комфорт» – современный продукт классической формы по оптимальной цене с качеством на уровне и выше европейских аналогов. Благодаря широкому спектру цветовой палитры гармонично вписывается и в домашний, и в деловой интерьер.

Плинтус «Комфорт» имеет проверенную временем S-образную форму с центральной планкой, которая облегчает монтаж и демонтаж. Специальная конструкция крепления наружного углового элемента и торцевых заглушек обеспечивает надежную фиксацию всей системы. Мягкие кромки плинтуса обеспечивают пыле- и водонепроницаемость, способствуют сглаживанию неровностей стены и пола. Долговечность плинтуса обусловлена повышенной стойкостью поверхности к истиранию и царапинам.

СПЕЦИФИКАЦИЯ

Код товара: **K55**

Длина: 2,5 м
В коробке: 40 шт.
Коробка: 175x130x2525 мм
Масса брутто: 16,3 кг

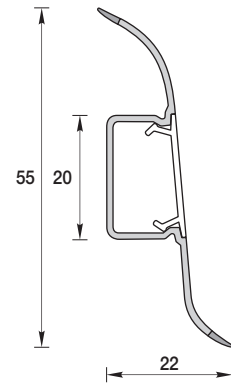

МОНТАЖ



Быстро, легко и надолго – это лучшие слова, чтобы описать эту систему установки плинтуса «Комфорт». Для монтажа плинтуса Вам не потребуются специальных знаний и навыков. Имея под рукой стандартный набор инструментов, Вы с легкостью смонтируете плинтус у себя дома или в офисе.

КОМПЛЕКТУЮЩИЕ



Угол внутренний
Код товара: **K55-B**

В пакете: 25 шт.
В коробке: 10 пакетов
Коробка: 200x150x350 мм
Масса брутто: 0,9 кг



Угол наружный
Угол наружный (компл.)
Код товара: **K55-H / K55-Hk**

В пакете: 25 шт. / 25 компл.
В коробке: 10 пакетов
Коробка: 200x150x350 /
400x150x350 мм
Масса брутто: 1,1 / 1,9 кг



Соединитель
Код товара: **K55-C**

В пакете: 25 шт.
В коробке: 10 пакетов
Коробка: 150x150x350 мм
Масса брутто: 0,5 кг



Торцевые (пара)
Код товара: **K55-Tп**

В пакете: 25 пар
В коробке: 10 пакетов
Коробка: 200x150x350 мм
Масса брутто: 1,1 кг

Угол внутренний во флоупаке
Код товара: **K55-ф2B**

Во флоупаке: 2 шт.
В блоке: 20 флоупаков
В коробке: 8 блоков
Коробка: 240x320x350 мм
Масса брутто: 2,0 кг

Угол наружный во флоупаке
Угол наружный (компл.) во флоупаке
Код товара: **K55-ф2H / K55-ф2Hk**

Во флоупаке: 2 шт. / 2 компл.
В блоке: 20 флоупаков
В коробке: 8 / 6 блоков
Коробка: 240x320x350 мм
Масса брутто: 2,3 / 2,3 кг

Соединитель во флоупаке
Код товара: **K55-ф2C**

Во флоупаке: 2 шт.
В блоке: 20 флоупаков
В коробке: 10 блоков
Коробка: 240x320x350 мм
Масса брутто: 1,8 кг

Торцевые (пара) во флоупаке
Код товара: **K55-ф1Tп**

Во флоупаке: 1 пара
В блоке: 20 флоупаков
В коробке: 8 блоков
Коробка: 240x320x350 мм
Масса брутто: 1,7 кг

Уникальная конструкция изделия позволяет объединить в одном блоке все комплектующие элементы одного дизайна.

**ЦЕЛЬНЫЙ НАБОР
КОМПЛЕКТУЮЩИХ**

**INTERNATIONAL
PATENT**



**НОВАЯ
ГК «ИДЕАЛ»**

Набор комплектующих для плинтуса – цельное изделие, состоящее из частей, предназначенных для декорирования прямых, угловых стыков и торцов плинтуса «Комфорт».

Набор максимально упрощен и удобен как для торговли, так и для использования конечным потребителем.

K55-H5K почти вдвое дешевле комплектующих, выпускающихся по отдельности – это является его существенным преимуществом.

■ СПЕЦИФИКАЦИЯ

Код товара: **K55-H5K**

В блоке: 25 шт.

В коробке: 12 блоков

Коробка: 240x320x350 мм

Масса брутто: 4,2 кг

001 Белый

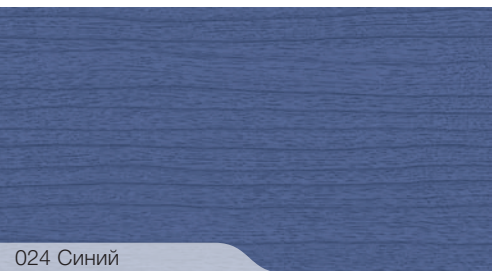

007 Черный



081 Металлик серебристый



024 Синий



027 Зеленый



253 Ясень серый

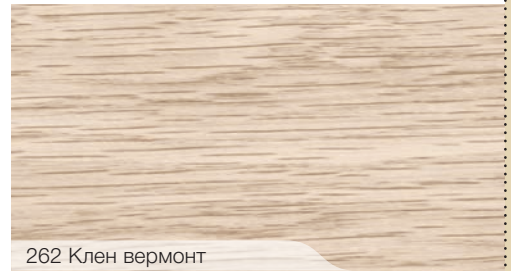

252 Ясень белый

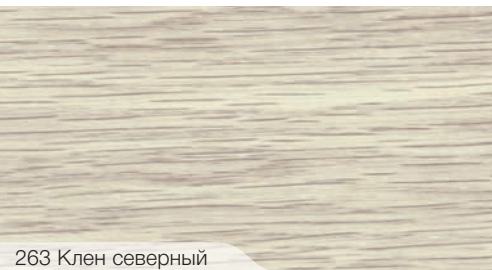

254 Ясень светлый

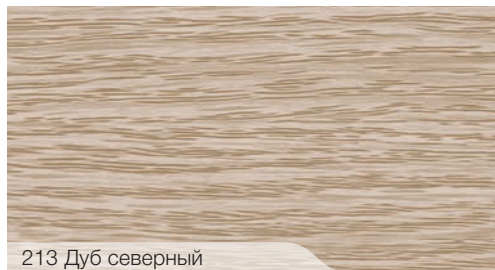

262 Клен вермонт



263 Клен северный

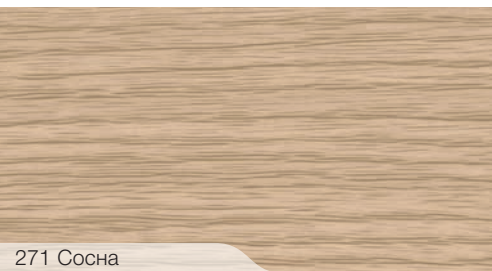

213 Дуб северный



218 Дуб европейский



271 Сосна

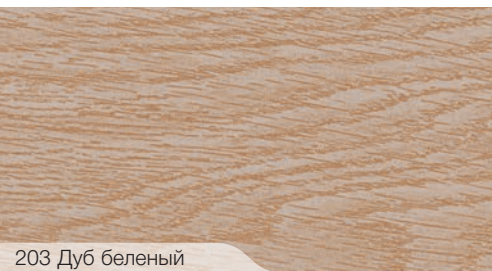

261 Клен



216 Дуб сафари



203 Дуб беленый



215 Дуб снежный



207 Дуб кофейный

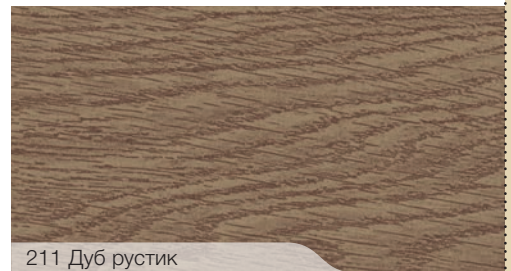

205 Дуб капучино



208 Дуб мокко

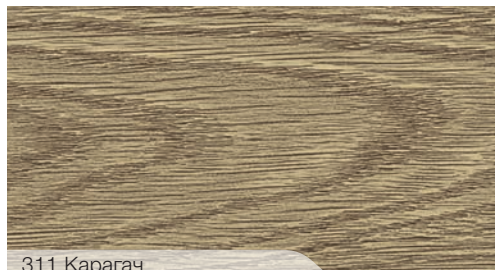

211 Дуб рустик

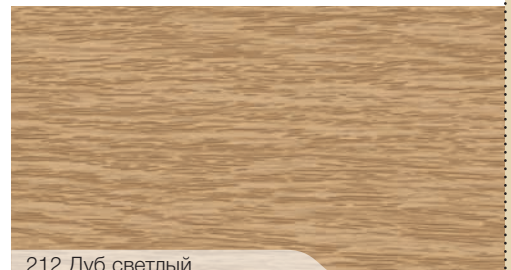

321 Падук

311 Карагач

212 Дуб светлый



272 Сосна золотистая



204 Дуб имперский



233 Бук светлый



201 Дуб



231 Бук



206 Дуб коньячный



217 Дуб темный



326 Сантал



241 Вишня



244 Вишня темная



331 Кемпас

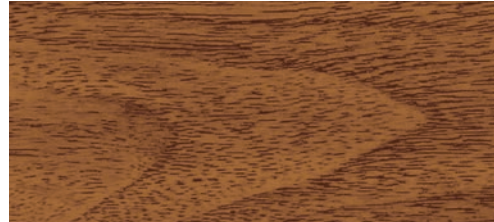

336 Мербау

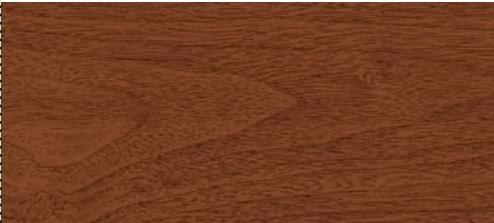

341 Ольха

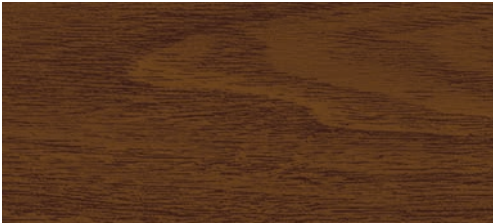

281 Палисандр



291 Орех

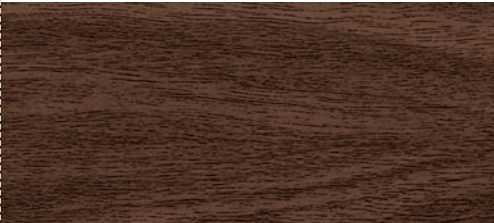

292 Орех миланский

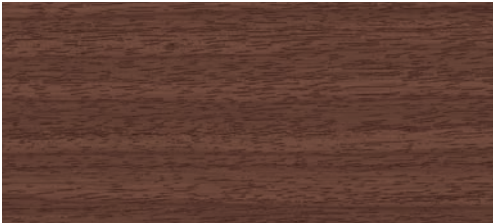

293 Орех темный

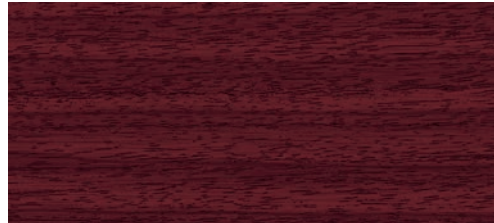

346 Махагон



351 Каштан



301 Венге



302 Венге черный

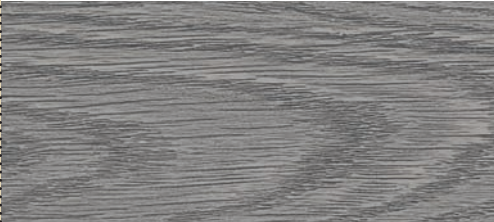

210 Дуб пепельный

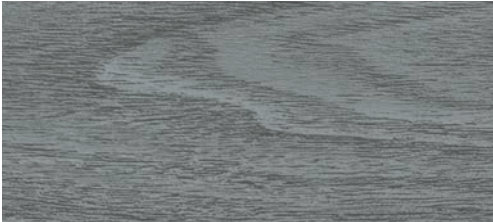

282 Палисандр серый

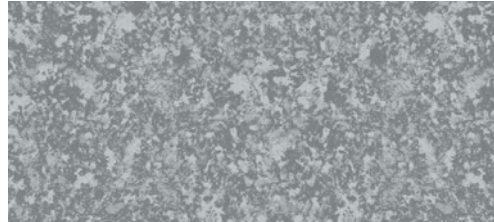

171 Камешки

ПЛИНТУС ДЛЯ ЛИНОЛЕУМА

Плинтус для линолеума «Идеал» – практичное решение для помещений с высокими санитарно-гигиеническими требованиями.

Плинтус для линолеума является незаменимым помощником при отделке чистых помещений. Благодаря специальной конструкции плинтус для линолеума плотно прилегает к стене и создает скругление в месте стыка пола и стены. Продуманная форма и перфорация профиля существенно облегчают монтаж.

СПЕЦИФИКАЦИЯ

Код товара: **Пл100**

Длина: 2,2 м

В коробке: 20 шт.

Коробка: 125x110x2225 мм

Масса брутто: 7,5 кг

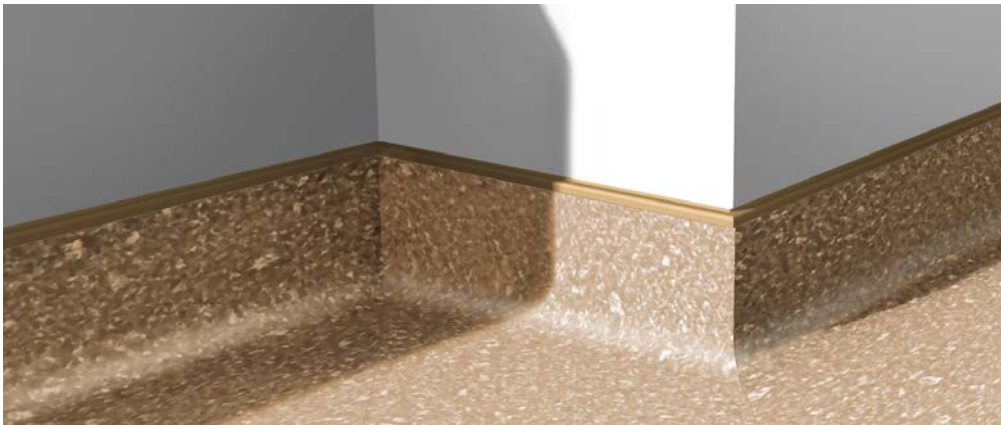
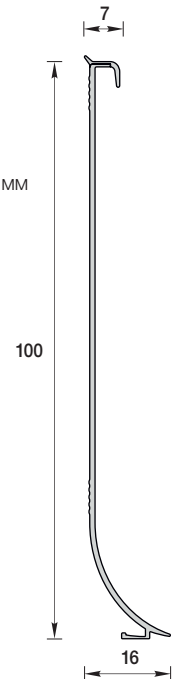

МОНТАЖ

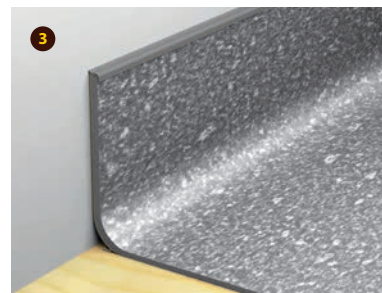

Быстро, легко и надолго – это лучшие слова, чтобы описать эту систему установки плинтуса для линолеума. Для монтажа плинтуса Вам не потребуются специальных знаний и навыков. Имея под рукой стандартный набор инструментов, Вы с легкостью смонтируете плинтус в служебном помещении или у себя дома.

ЦВЕТОВАЯ ПАЛИТРА



002 Светло-серый



006 Темно-серый



012 Бежевый

NEW
PRODUCT

IDEAL®

ПЛИНТУС ДЛЯ КОВРОЛИНА

Плинтус для ковролина предназначен для оформления стыков между напольным покрытием и стеной. Выполнен из прочного и долговечного материала, устойчивого к внешним воздействиям. Имеет клеевой слой, который повышает надежность фиксации ковролина на профиле. Перфорация профиля существенно облегчает монтаж.

СПЕЦИФИКАЦИЯ

Код товара: **Пк55**

Длина: 2,2 м

В коробке: 20 шт.

Коробка: 117x57x2225 мм

Масса брутто: 4,2 кг

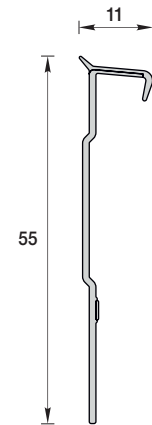

МОНТАЖ

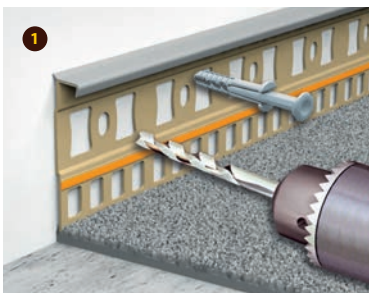

Быстро, легко и надолго – это лучшие слова, чтобы описать эту систему установки плинтуса для ковролина. Для монтажа плинтуса Вам не потребуются специальных знаний и навыков. Имея под рукой стандартный набор инструментов, Вы с легкостью смонтируете плинтус в служебном помещении или у себя дома.

ЦВЕТОВАЯ ПАЛИТРА



002 Светло-серый



006 Темно-серый



012 Бежевый



019 Коричневый

ОБВОДЫ ДЛЯ ТРУБ

Обводы для труб «Идеал» благодаря широкой цветовой палитре прекрасно впишутся в любой интерьер Вашего дома и офиса.

Обводы универсальные для труб «Идеал» предназначены для декорирования мест примыкания труб к полу, стене или потолку и придают отделке завершенный вид. Изготавливаются в двух универсальных типоразмерах: по диаметру труб от 16 до 22 мм и от 25 до 34 мм. Представляют собой конструкцию с замком, надежно защелкиваются на трубе. Лепестки с внутренней стороны предназначены для плотного обхвата трубы и фиксации на ней. Монтаж не требует вспомогательных инструментов, очень прост и занимает всего несколько секунд.

■ СПЕЦИФИКАЦИЯ

Обвод универсальный для труб 16-22 / 25-34 мм

Код товара: **ОТ16-22 / ОТ25-34**

В пакете: 20 шт.
В коробке: 10 пакетов
Коробка: 175x125x350 /
225x125x350 мм
Масса брутто: 0,8 / 1,2 кг

Обвод универсальный для труб 16-22 / 25-34 мм во флоупаке

Код товара: **ОТ16-22-Ф2 / ОТ25-34-Ф2**

Во флоупаке: 2 шт.
В блоке: 10 флоупаков
В коробке: 10 блоков
Коробка: 375x125x350 / 475x125x350 мм
Масса брутто: 1,4 / 1,9 кг

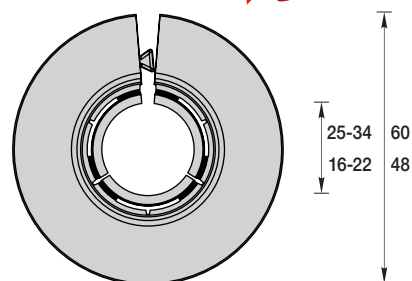

Обводы для труб «Идеал» представляют собой кольцо с замком. Изготавливаются двух размеров по диаметру труб: 22 мм (1/2") и 28 мм (3/4"). Имеют лепестки с внутренней стороны для плотного обхвата трубы и фиксации на ней. Плотное прилегание к поверхностям трубы и пола препятствует проникновению грязи и влаги в щели, что продлевает срок эксплуатации напольных покрытий. Монтаж не требует вспомогательных инструментов, очень прост и занимает всего несколько секунд.

■ СПЕЦИФИКАЦИЯ

Обвод для труб 1/2" / 3/4"

Код товара: **ОТ1/2 / ОТ3/4**

В пакете: 25 шт.
В коробке: 10 пакетов
Коробка: 200x150x350 /
300x150x350 мм
Масса брутто: 0,9 / 1,5 кг

Обвод для труб 1/2" / 3/4" во флоупаке

Код товара: **Ф2ОТ1/2 / Ф2ОТ3/4**

Во флоупаке: 2 шт.
В блоке: 10 флоупаков
В коробке: 8 / 6 блоков
Коробка: 240x320x350 мм
Масса брутто: 2,1 кг

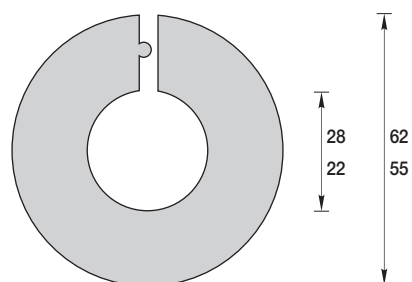

001 Белый*

081 Металлик серебристый

253 Ясень серый

267 Клен белый

230 Дуб айсберг

252 Ясень белый

254 Ясень светлый

276 Сосна беленая

229 Дуб латте

213 Дуб северный

208 Дуб мокко

211 Дуб рустик

203 Дуб беленый

261 Клен

212 Дуб светлый

201 Дуб

231 Бук

206 Дуб коньячный

217 Дуб темный

291 Орех

293 Орех темный

292 Орех миланский

351 Каштан

302 Венге черный

* обводы универсальные для труб производятся только в белом цвете

ЦВЕТОВАЯ ПАЛИТРА И ТЕКСТУРЫ

ПОРОГИ «ИЗИ»

Порог «Изи» – современный продукт классической формы, превосходящий по качеству и прочности металлические пороги.

Пороги «Изи» предназначены для декорирования одноуровневых и разноуровневых напольных покрытий. Внутренняя часть порогов выполнена таким образом, чтобы компенсировать небольшие разноуровневые переходы между покрытиями (от 0 до 2 мм). Долговечность порогов обусловлена повышенной стойкостью поверхности к истиранию и воздействию моющих средств. Отличаются от других порогов самым простым способом монтажа. Достаточно отмерить необходимую длину порога, отрезать и приклеить с помощью уже имеющегося клеевого покрытия. Разнообразие текстур и оттенков позволит Вам с легкостью подобрать порог для любого интерьера.

СПЕЦИФИКАЦИЯ

Порог «Изи» 30 мм

Код товара: ПИЗО-0,9 / ПИЗО-1,6

Длина: 0,9 / 1,6 м
 В коробке: 10 порогов
 Коробка: 36x41x952 / 36x41x1652 мм
 Масса брутто: 1,3 / 2,2 кг

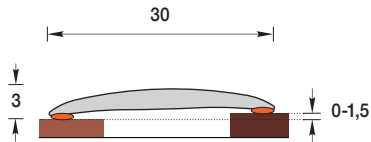

Порог «Изи» 36 мм

Код товара: ПИЗ6-0,9 / ПИЗ6-1,6

Длина: 0,9 / 1,6 м
 В коробке: 10 порогов
 Коробка: 36x41x952 / 36x43x1673 мм
 Масса брутто: 1,5 / 2,2 кг

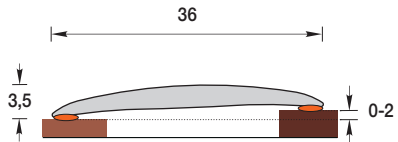

МОНТАЖ



Быстро, легко и надолго – это лучшие слова, чтобы описать эту систему установки порога. Для монтажа порога Вам не потребуется специальных знаний и навыков. Имея под рукой стандартный набор инструментов, Вы с легкостью смонтируете порог у себя дома или в офисе.

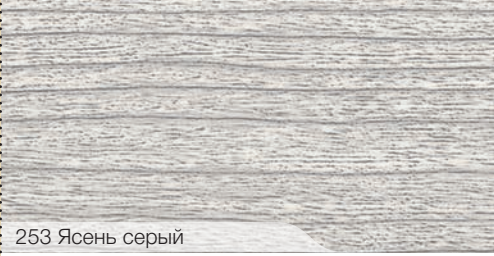

253 Ясень серый

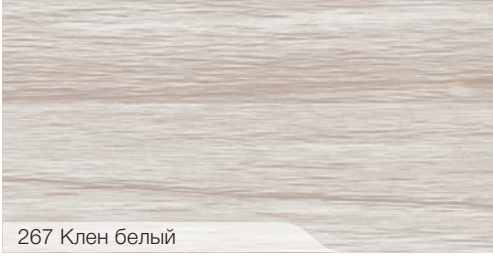

267 Клен белый



230 Дуб айсберг



276 Сосна беленая



229 Дуб латте



203 Дуб беленый



215 Дуб снежный



261 Клен



216 Дуб сафари



213 Дуб северный



208 Дуб мокко



205 Дуб капучино



211 Дуб рустик



212 Дуб светлый



201 Дуб



206 Дуб коньячный



217 Дуб темный



341 Ольха



291 Орех

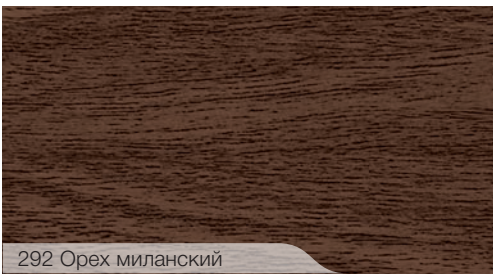

292 Орех миланский

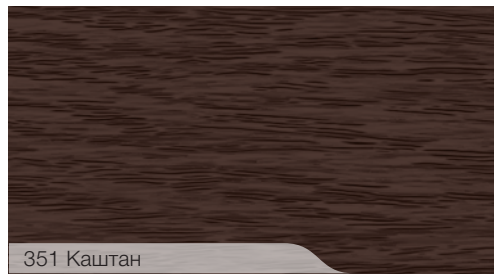

351 Каштан

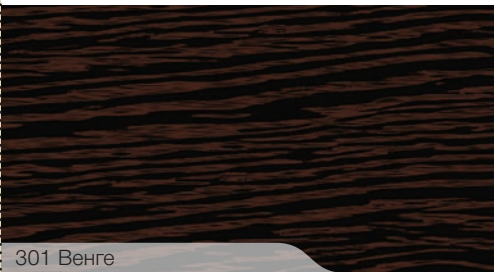

301 Венге

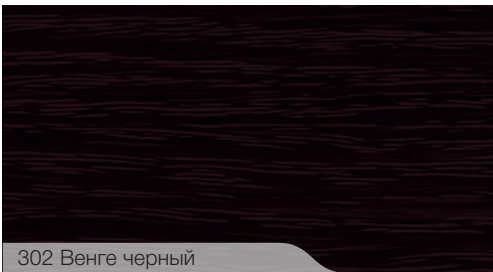

302 Венге черный

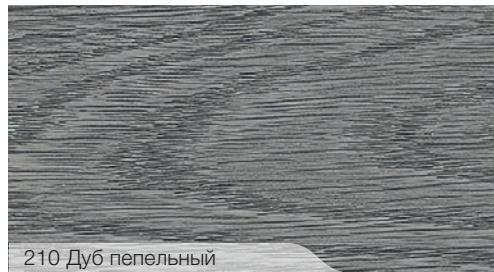

210 Дуб пепельный



ПОРОГИ С МОНТАЖНЫМ КАНАЛОМ

Уникальная разработка компании «Идеал» для быстрого и эстетичного декорирования стыков напольных покрытий.

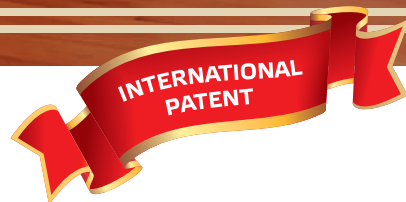

Пороги с монтажным каналом «Идеал» предназначены для декорирования стыков одноуровневых напольных покрытий.

Применимы с различными напольными покрытиями: ковролином, паркетом, ламинатом, линолеумом, плиткой и т.д.

Инновационная система крепления со скрывающей декорирующей планкой позволяет легко и быстро монтировать и демонтировать пороги в случае необходимости.

Долговечность порогов обусловлена наличием специального покрытия, обеспечивающего высокую стойкость поверхности к истиранию и моющим средствам. Клеевая основа порогов гарантирует плотное прилегание и надежную фиксацию на поверхности, а также препятствует проникновению влаги и обеспечивает долговечность в эксплуатации.

■ СПЕЦИФИКАЦИЯ

Порог с монтажным каналом 36 мм

Код товара: **ПМК36-0,9 / ПМК36-1,6**

Длина: 0,9 / 1,6 м

В коробке: 10 порогов

Коробка: 70x49x952 / 70x50x1673 мм

Масса брутто: 1,8 / 3,2 кг

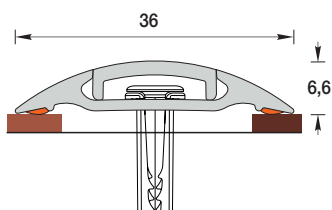

Порог с монтажным каналом 42 мм

Код товара: **ПМК42-0,9 / ПМК42-1,6**

Длина: 0,9 / 1,6 м

В коробке: 10 порогов

Коробка: 70x49x952 / 70x50x1673 мм

Масса брутто: 2,3 / 3,6 кг

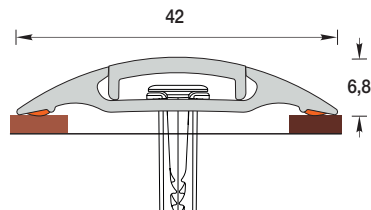

■ МОНТАЖ



Быстро, легко и надолго – наиболее подходящие слова для описания этой системы установки порога. Для монтажа порога не потребуется специальных знаний и навыков. Имея под рукой стандартный набор инструментов, Вы с легкостью смонтируете порог дома или в офисе.



253 Ясень серый

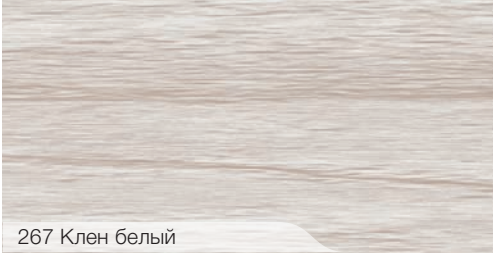

267 Клен белый



230 Дуб айсберг



276 Сосна беленая



229 Дуб латте



203 Дуб беленый



215 Дуб снежный



261 Клен



216 Дуб сафари



213 Дуб северный



208 Дуб мокко



205 Дуб капучино



211 Дуб рустик



212 Дуб светлый



201 Дуб



206 Дуб коньячный



217 Дуб темный



341 Ольха



291 Орех

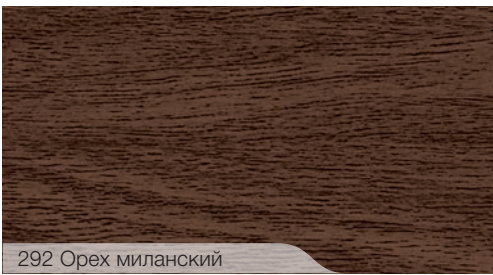

292 Орех миланский

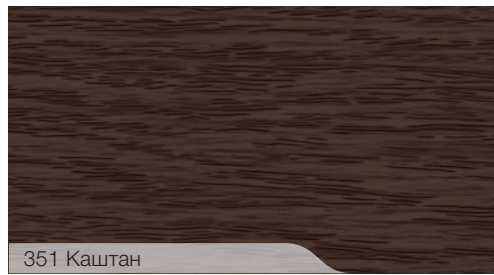

351 Каштан

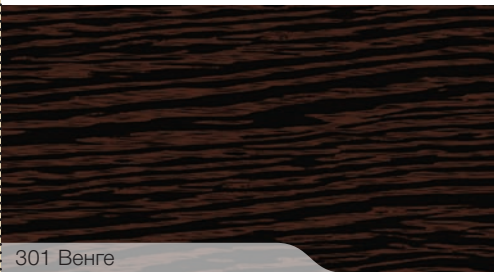

301 Венге

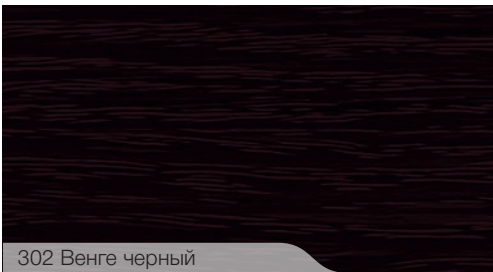

302 Венге черный

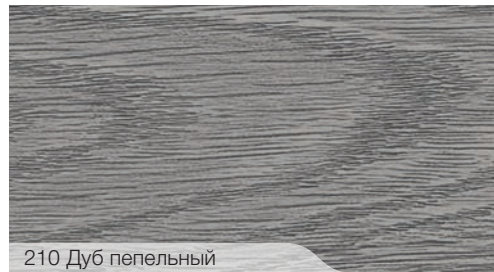

210 Дуб пепельный

НАЛИЧНИКИ

Совершенная конструкция в сочетании с элегантной формой и богатой палитрой текстур делает наличники «Идеал» эстетичной частью современного интерьера.

Наличник «Идеал» применяется при декорировании дверных проемов, в частности, для маскировки мест соединения дверных коробок и стен. Устойчив к влажности и температурным изменениям. Наличник окрашен в массу, имеет текстурированную поверхность и долговечен в эксплуатации.

МОНТАЖ



Для монтажа Вам не потребуется специальных знаний и навыков. Имея под рукой стандартный набор инструментов, можно легко и оперативно установить наличники.

Набор комплектующих для наличника 70 мм «Идеал» служит для декорирования угловых стыков и окончаний наличника «Идеал». Набор содержит 2 вида элементов: стыковой элемент для декорирования угловых стыков наличника под углом 45° и конечный элемент для декорирования окончаний наличника.



СПЕЦИФИКАЦИЯ

Код товара: **Нк70**

Длина: 2,2 м
В коробке: 20 шт.
Коробка: 140x125x2225 мм
Масса брутто: 11,5 кг

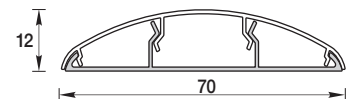

СПЕЦИФИКАЦИЯ

Код товара: **Нк70-Н4К**

В блоке: 25 шт.
В коробке: 4 блока
Коробка: 215x115x280 мм
Масса брутто: 0,8 кг

Наличники из вспененного пластика «Идеал» применяются в качестве декорирующего элемента при отделке дверей и окон. Элегантная форма делает наличники эстетичной частью современного интерьера. Влагостойкие, устойчивые к истиранию и царапинам.

МОНТАЖ



Быстро, удобно, надежно – это те слова, которые ярче всего отражают лучшие стороны монтажа этих наличников. Для монтажа Вам не потребуется специальных знаний и навыков. Имея под рукой стандартный набор инструментов, можно легко и оперативно установить наличники.

СПЕЦИФИКАЦИЯ

Код товара: **Н40 / Н50 / Н60 / Н70**

Длина: 2,2 м
В коробке: 20 шт.
Коробка: 85x70x2225 / 120x80x2225 / 125x90x2225 / 150x100x2225 мм
Масса брутто: 7,0 / 9,3 / 11,6 / 13,8 кг

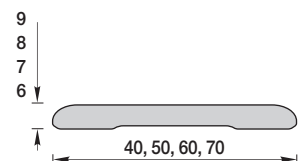





001 Белый



214 Дуб серый



262 Клен вермонт



263 Клен северный



213 Дуб северный



203 Дуб беленый



212 Дуб светлый



201 Дуб



206 Дуб коньячный



217 Дуб темный



244 Вишня темная



331 Кемпас

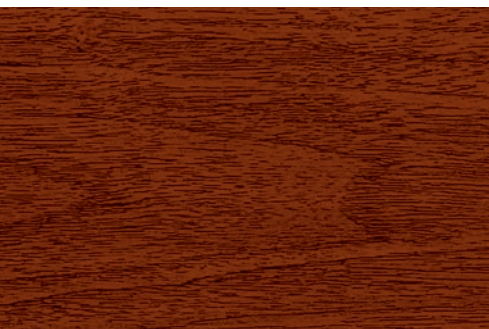

341 Ольха



291 Орех



293 Орех темный

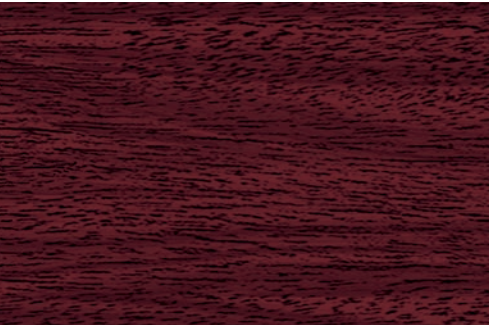

346 Махагон

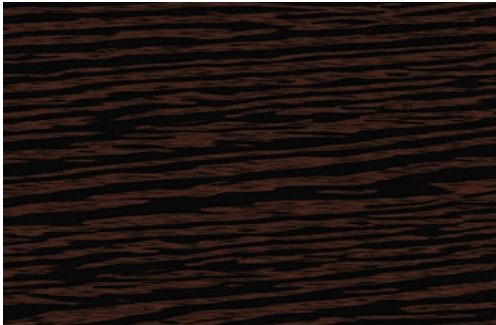

301 Венге



302 Венге черный

* Н40, Н50, Н60, Н60, Н70 производятся только в белом цвете

ЦВЕТОВАЯ ПАЛИТРА И ТЕКСТУРЫ



ПЛИНТУС ДЛЯ СТОЛЕШНИЦЫ

Плинтус для столешницы «Идеал» – это стильное и практичное решение для Вашего дома.

Плинтус для столешницы «Идеал» – сконструирован для декорирования стыков поверхностей стены и столешницы. Плотное прилегание мягкой кромки плинтуса к стене и столешнице обеспечивает защиту от влаги и грязи. Может применяться и в ванных комнатах, так как устойчив к повышенной влажности и перепадам температур. Состоит из заднего монтажного профиля и лицевой части.

СПЕЦИФИКАЦИЯ

Код товара: **ПС**

Длина: 3,0 м
В коробке: 20 шт.
Коробка: 101x80x3025 мм
Масса брутто: 8,7 кг

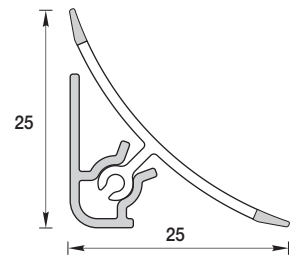

МОНТАЖ

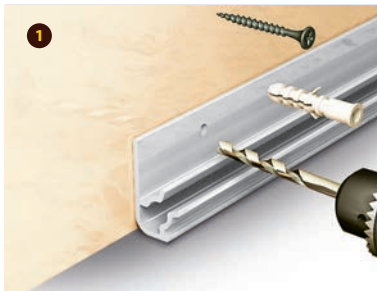

КОМПЛЕКТУЮЩИЕ



Угол внутренний
Код товара: **ПС-В**

В пакете: 25 шт.
В коробке: 10 пакетов
Коробка: 150x150x350 мм
Масса брутто: 0,7 кг



Угол наружный
Код товара: **ПС-Н**

В пакете: 25 шт.
В коробке: 10 пакетов
Коробка: 150x150x350 мм
Масса брутто: 0,7 кг



Торцевые (пара)
Код товара: **ПС-Тп**

В пакете: 25 пар
В коробке: 10 пакетов
Коробка: 150x150x350 мм
Масса брутто: 0,5 кг

001 Белый

002 Светло-серый

007 Черный

008 Слоновая кость

012 Бежевый

081 Металлик серебристый

302 Венге черный

172 Камешки светлые

111 Мрамор светло-серый

101 Мрамор белый

105 Мрамор светло-бежевый

106 Мрамор бежевый

ПРОФИЛИ ОДНОТОННЫЕ И ТЕКСТУРНЫЕ

Декорируют наружные и внутренние углы помещений, украшая любой интерьер.

Продукция имеет широкий профильный и размерный ряд. Декоры совпадают с цветами плинтусов коллекции «Комфорт».

СПЕЦИФИКАЦИЯ

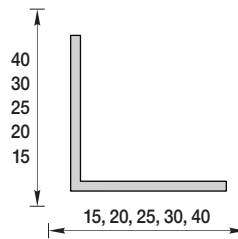
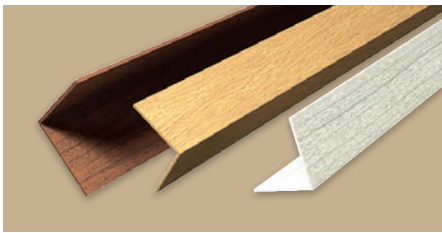

Угол

Код товара: **У15 / У20 / У25 / У30 / У40**
 Декорирует наружные и внутренние углы стен
 Длина: 2,7 м
 В упаковке: 25 шт.
 Масса брутто: 2,6 / 3,4 / 4,4 / 5,4 / 7,5 кг

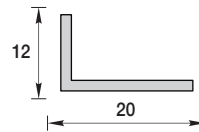
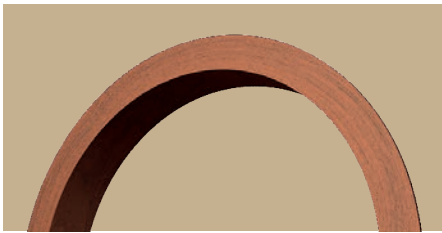

Угол арочный

Код товара: **А20**
 Декорирует углы арочных проемов
 Длина: 2,7 м
 В упаковке: 25 шт.
 Масса брутто: 2,8 кг

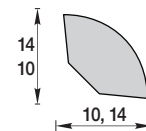
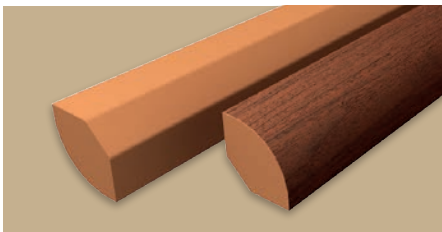

Угол внутренний округлый

Код товара: **УвО10 / УвО14**
 Длина: 2,7 м
 В коробке: 30 шт.
 Коробка: 100x75x2750 мм
 Масса брутто: 4,9 / 6,0 кг

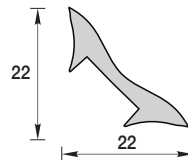
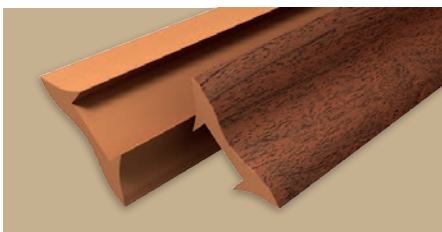

Угол внутренний – галтель

Код товара: **УвГ22**
 Длина: 2,7 м
 В коробке: 30 шт.
 Коробка: 100x75x2750 мм
 Масса брутто: 6,3 кг

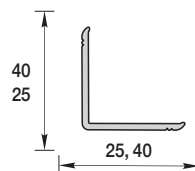
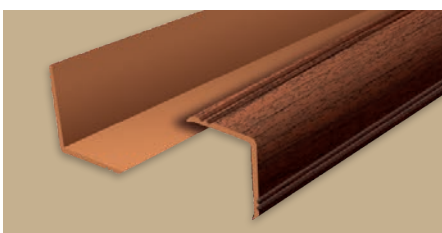

Угол наружный фигурный

Код товара: **УнФ25 / УнФ40**
 Длина: 2,7 м
 В коробке: 30 шт.
 Коробка: 70x90x2750 / 115x100x2750 мм
 Масса брутто: 6,8 / 10,6 кг

001 Белый*

002 Светло-серый

007 Черный

008 Слоновая кость

010 Кремовый

013 Темно-бежевый

019 Коричневый

081 Металлик серебристый

253 Ясень серый

267 Клен белый**/**

252 Ясень белый

229 Дуб латте**/**

233 Бук светлый

231 Бук

261 Клен

263 Клен северный

213 Дуб северный

203 Дуб беленый

211 Дуб рустик

212 Дуб светлый

201 Дуб*

206 Дуб коньячный

217 Дуб темный

244 Вишня темная

241 Вишня

331 Кемпас

341 Ольха

291 Орех*

293 Орех темный

346 Махагон

351 Каштан*

301 Венге

302 Венге черный*



РАСКЛАДКИ ДЛЯ КЕРАМИЧЕСКОЙ ПЛИТКИ

Широкая цветовая палитра плиточных профилей позволяет с легкостью вписать их в дизайн Вашего интерьера.

Раскладки для керамической плитки «Идеал» предназначены для декорирования углов.

Специальное покрытие не только придает глянец, но и обеспечивает высокую стойкость поверхности к мощным средствам и истиранию.

■ СПЕЦИФИКАЦИЯ

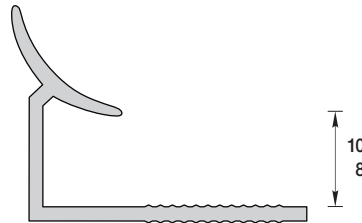

Раскладка внутренняя для плитки

Код товара: **Вп8 / Вп10**

Декорирует внутренние углы

Длина: 2,5 м

В упаковке: 25 шт.

В упаковке (белые): 50 шт.

Масса брутто: 3,5 / 3,7 кг

Масса брутто (белые): 6,9 / 7,4 кг

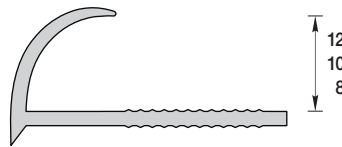

Раскладка наружная для плитки

Код товара: **Нп8 / Нп10 / Нп12**

Декорирует наружные углы

Длина: 2,5 м

В упаковке: 25 шт.

В упаковке (белые): 50 шт.

Масса брутто: 2,8 / 2,9 / 3,3 кг

Масса брутто (белые): 5,6 / 5,8 / 6,6 кг

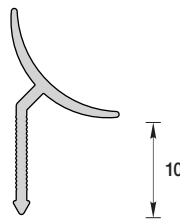

Раскладка внутренняя для плитки универсальная

Код товара: **ВпУ**

Декорирует внутренние углы

Длина: 2,5 м

В упаковке: 25 шт.

В упаковке (белые): 50 шт.

Масса брутто: 3,0 кг

Масса брутто (белые): 5,9 кг

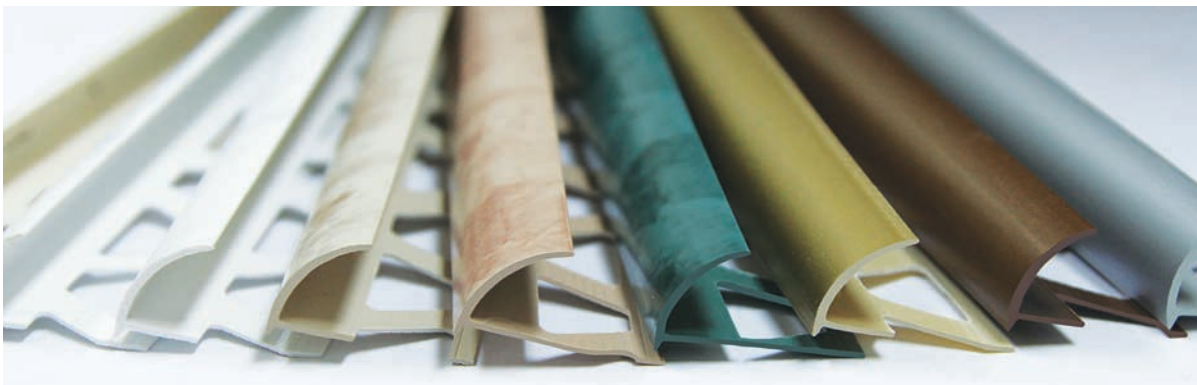

001 Белый*

002 Светло-серый*

003 Дымчатый

005 Серый

031 Песчаный

011 Светло-бежевый

010 Кремовый

012 Бежевый*

013 Темно-бежевый

014 Капучино

016 Карамель

018 Шоколадный

019 Коричневый

032 Темно-коричневый

007 Черный

008 Слоновая кость*

020 Светло-розовый

025 Светло-салатовый

023 Голубой

081 Металлик серебристый

082 Металлик золотистый

083 Металлик коричневый

301 Венге

151 Песок бежевый

104 Мрамор сахара

101 Мрамор белый

103 Мрамор алебастровый

105 Мрамор светло-бежевый

106 Мрамор бежевый

109 Мрамор бирюзовый

* Нп12. ВпУ производятся только в указанных цветах

ЦВЕТОВАЯ ПАЛИТРА И ТЕКСТУРЫ

КОЛЛЕКЦИЯ «ЛАМИНИ» ПАНЕЛЬ СТЕНОВАЯ

Стеновая панель «Ламини» – недорогое классическое интерьерное решение.

Панели стеновые служат для отделки балконов и лоджий, ванных комнат и душевых, санузлов и кухонь. Конструкция и система монтажа позволяют быстро установить их практически в любом помещении. Благодаря малому весу, монтаж панели может осуществить один человек. Специальное лаковое покрытие придает глянец поверхности панели, увеличивает срок эксплуатации и придает лоск интерьеру. Стеновые панели скрывают все изъяны и неровности поверхности стен, в них просто вмонтировать точечное электрооборудование, розетки и выключатели. Панели изготовлены из ПВХ, экологически чистые и не выделяют вредных испарений при нагревании. Стеновая панель «Ламини» – классическое решение для обновления интерьера.

■ СПЕЦИФИКАЦИЯ

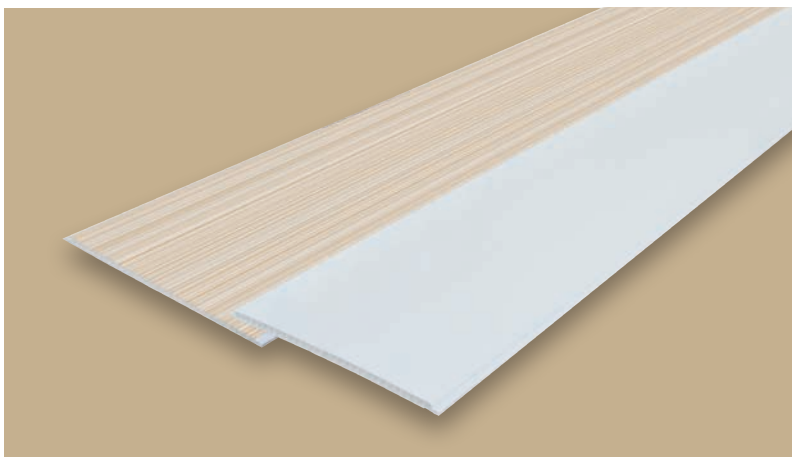
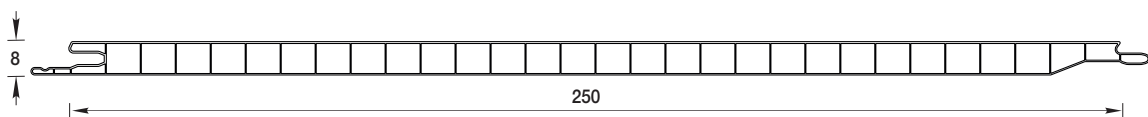

Панель стеновая
Код товара:
П8-ПС250-2,7 / П8-ПС250-3,0

Длина: 2,7 / 3,0 м
В коробке: 10 шт.
Коробка: 275x94x2730 / 275x94x3030 мм
Масса брутто: 13,7 / 15,3 кг

■ МОНТАЖ



001 Белый* / 001-G Белый глянцевый*



516 Венеция светло-серая



517 Венеция светло-бежевая



167 Травертин бежевый

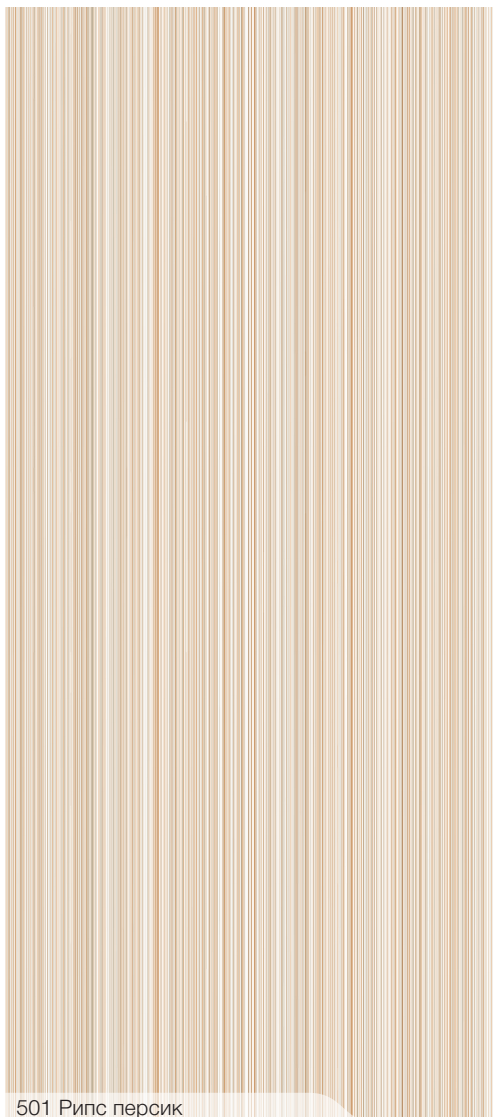

501 Рипс персик



366 Лиственница кремовая

КОЛЛЕКЦИЯ «ЛАМИНИ» ПАНЕЛЬ ПОТОЛОЧНАЯ

Глянцевые панели с декоративными вставками придадут эстетичный вид потолку в любом помещении.

Панели потолочные за счет конструкции, системы монтажа и влагостойкости применяются для отделки практически любых помещений, в том числе балконов и лоджий, ванных комнат и душевых, санузлов и кухонь. В отделке помещений они скрывают все изъяны и неровности старого потолочного перекрытия, а также проходящие по нему коммуникации. В панели очень просто вмонтировать точечные приборы освещения.

Двухсекционные глянцевые панели с декоративными металлизированными полосами придадут эстетичный вид потолку в любом помещении.

СПЕЦИФИКАЦИЯ

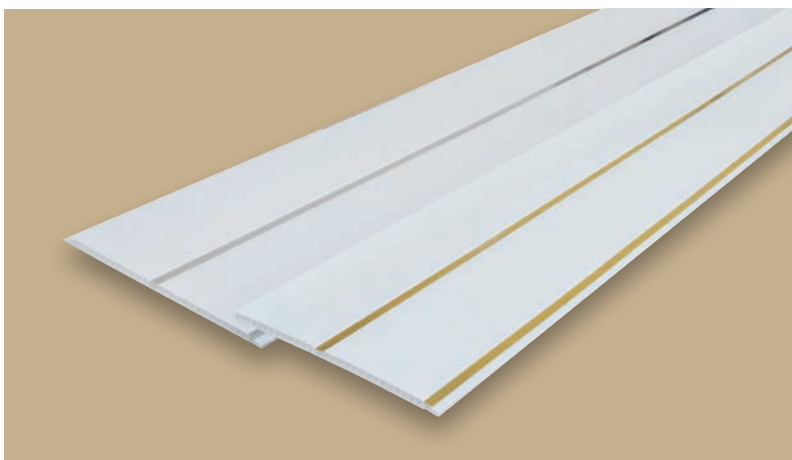
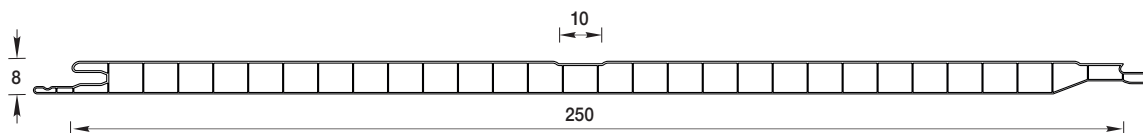

Панель потолочная двухсекционная

Код товара: П8-ПП250-3,0

Длина: 3,0 м
В коробке: 10 шт.
Коробка: 275х94х3030 мм
Масса брутто: 15,3 кг

МОНТАЖ



ЦВЕТОВАЯ ПАЛИТРА



001-1-G Белый с серебром глянцевый



001-2-G Белый с золотом глянцевый

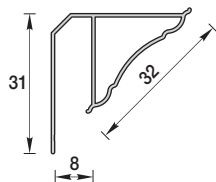
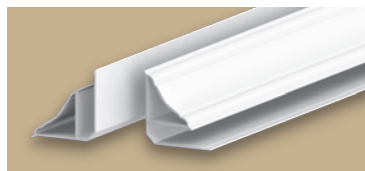

Плинтус потолочный для панелей

Код товара: **П8-Пп**

Длина: 3,0 м
В упаковке: 25 шт.
Масса брутто: 7,7 кг

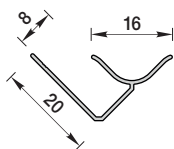
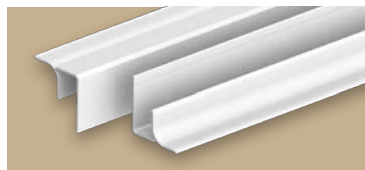

Угол внутренний универсальный для панелей

Код товара: **П8-УвУ**

Длина: 3,0 м
В упаковке: 25 шт.
Масса брутто: 3,9 кг

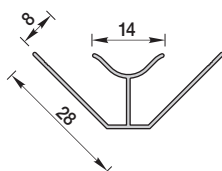
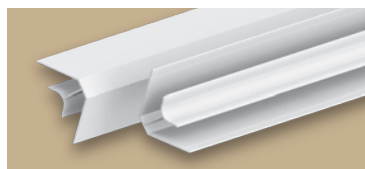

Угол внутренний для панелей*

Код товара: **П8-Ув**

Длина: 2,7 / 3,0 м
В упаковке: 25 шт.
Масса брутто: 5,5 / 6,1 кг

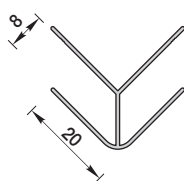
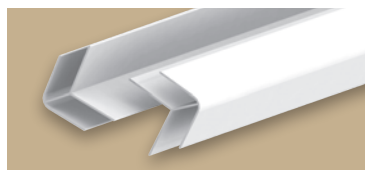

Угол наружный для панелей*

Код товара: **П8-Ун**

Длина: 2,7 / 3,0 м
В упаковке: 25 шт.
Масса брутто: 6,6 / 7,3 кг

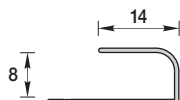
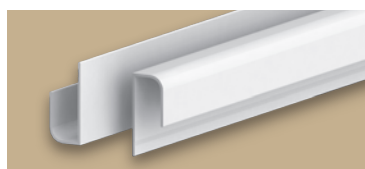

Профиль «L» для панелей*

Код товара: **П8-Л**

Длина: 2,7 / 3,0 м
В упаковке: 25 шт.
Масса брутто: 3,0 / 3,3 кг

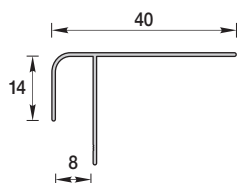
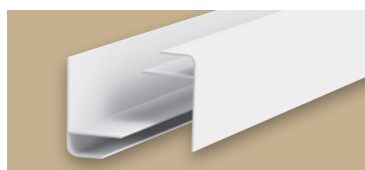

Профиль «F» для панелей

Код товара: **П8-Ф**

Длина: 3,0 м
В упаковке: 25 шт.
Масса брутто: 5,8 кг

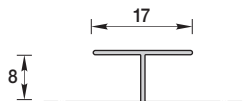
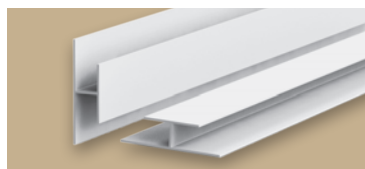

Профиль стыковочный для панелей

Код товара: **П8-С**

Длина: 3,0 м
В упаковке: 25 шт.
Масса брутто: 4,8 кг

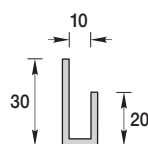
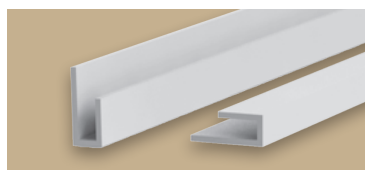

L-профиль

Код товара: **П10-Л**

Длина: 3,0 м
В упаковке: 25 шт.
Масса брутто: 5,1 кг

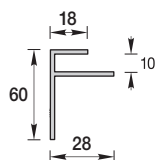
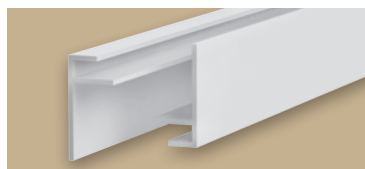

F-профиль

Код товара: **П10-Ф**

Длина: 3,0 м
В упаковке: 25 шт.
Масса брутто: 7,8 кг

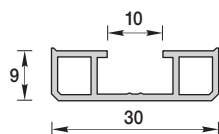

Рейка крепежная (обрешетка) для панелей**

Код товара: **П-РК**

Длина: 3,0 м
В упаковке: 25 шт.
Масса брутто: 10,5 кг

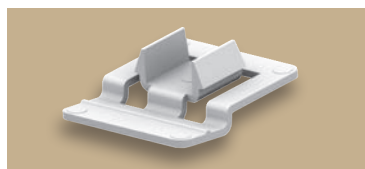

Клипса на рейку крепежную во флоупаке

Код товара: **П8-Кл-Ф50**

Во флоупаке: 50 шт.
В блоке: 10 флоупаков
В коробке: 6 блоков
Коробка: 240x320x350 мм
Масса брутто: 2,4 кг

* П8-Ув, П8-Ун, П8-Л длиной 2,7 м производятся в цветных декорах панелей П8-ПС250-2,7, а длиной 3 м - в белом и белом глянцевом цветах.

** Рейка крепежная (обрешетка) для панелей производится в бежевом цвете.

**ПРОФИЛИ
ШТУКАТУРНЫЕ**

Штукатурные профили широко применяются как армирующий элемент во внутренней отделке помещений.

СПЕЦИФИКАЦИЯ

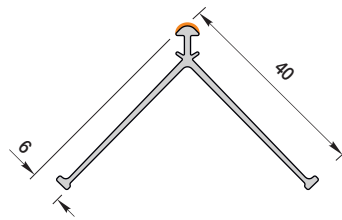
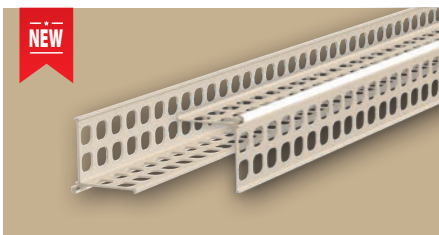

ЕвроУгол штукатурный 6 мм

Код товара: **Ш-У6**

Длина: 2,85 м
В коробке: 20 шт.
Коробка: 111x93x2875 мм
Масса брутто: 7,3 кг

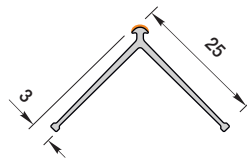
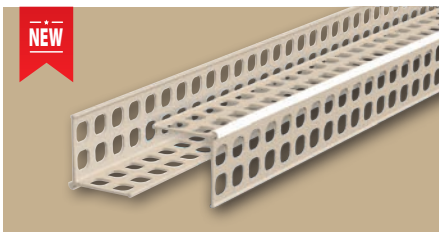

ЕвроУгол штукатурный 3 мм

Код товара: **Ш-У3**

Длина: 2,85 м
В коробке: 50 шт.
Коробка: 102x89x2875 мм
Масса брутто: 9,0 кг

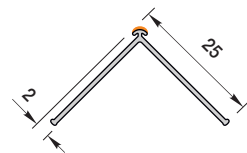
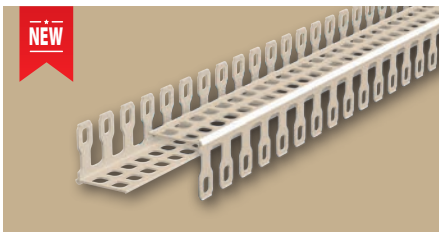

**ЕвроУгол штукатурный
арочный 2 мм**

Код товара: **Ш-А2**

Длина: 2,5 м
В коробке: 50 шт.
Коробка: 71x89x2525 мм
Масса брутто: 6,3 кг

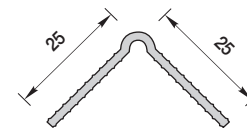
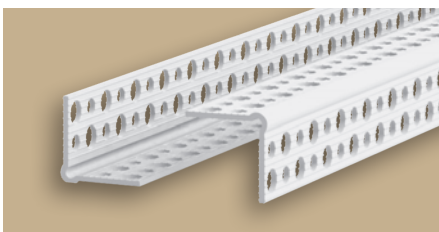

Угол штукатурный *

Код товара: **Ш-У25**

Длина: 3,0 м
В упаковке: 50 шт.
Масса брутто: 8,8 кг

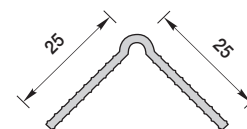
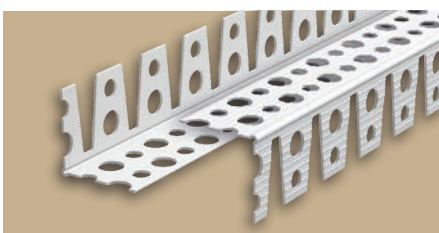

Угол штукатурный арочный *

Код товара: **Ш-А25**

Длина: 3,0 м
В упаковке: 50 шт.
Масса брутто: 7,3 кг

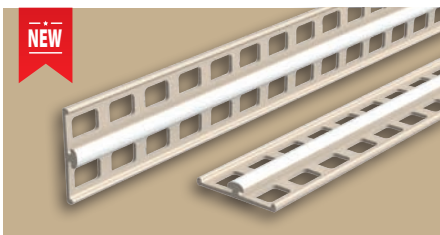

ЕвроМаяк штукатурный 3 мм

Код товара: **Ш-М3**

Длина: 2,85 м

В упаковке: 50 шт.

Масса брутто: 5,4 кг

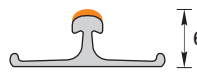
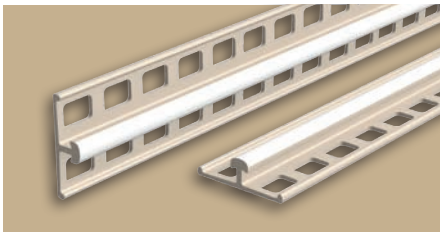

ЕвроМаяк штукатурный 6 мм

Код товара: **Ш-М6**

Длина: 3,0 м

В упаковке: 50 шт.

Масса брутто: 7,4 кг

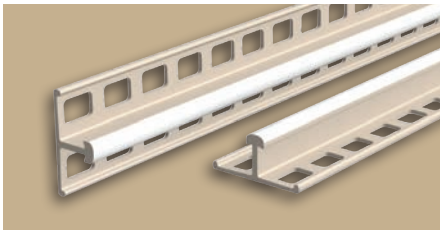

ЕвроМаяк штукатурный 10 мм

Код товара: **Ш-М10**

Длина: 3,0 м

В упаковке: 50 шт.

Масса брутто: 8,7 кг



Крепеж ЕвроМаяка во флоупаке

Код товара: **Ш-МКр-Ф50**

Во флоупаке: 50 шт.

В блоке: 10 флоупаков

В коробке: 6 блоков

Коробка: 240x320x350 мм

Масса брутто: 2,0 кг

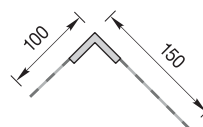
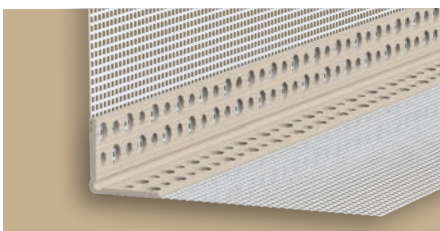

Угол штукатурный с сеткой

Код товара: **Ш-УС**

Длина: 3,0 м

В упаковке: 25 шт.

Масса брутто: 8,2 кг

**ПРОФИЛИ
БЕЛЫЕ**

Белые отделочные профили широко применяются как защитный и декоративный элемент во внутренней отделке помещений.

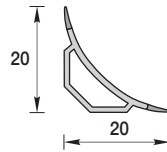
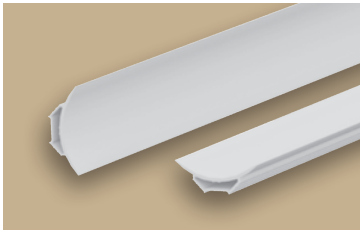

Галтель с мягкими краями

Код товара: **ГМ**

Длина: 2,5 м
В упаковке: 25 шт.
Масса брутто: 4,9 кг

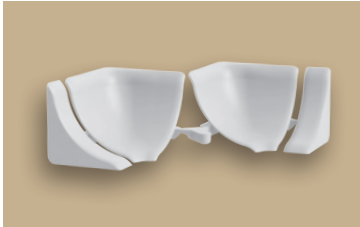

Набор комплектующих для ГМ во флоупаке

Код товара: **ГМ-ф1Н4К**

Во флоупаке: 1 набор
В блоке: 20 флоупаков
В коробке: 8 блоков
Коробка: 240x320x350 мм
Масса брутто: 1,5 кг

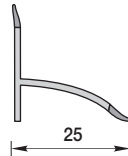
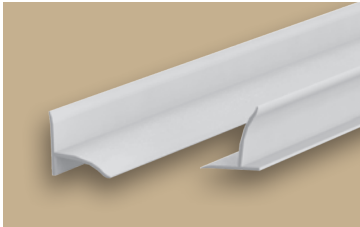

Бордюр на ванну

Код товара: **БВ**

Длина: 2,0 м
В упаковке: 25 шт.
Масса брутто: 4,4 кг

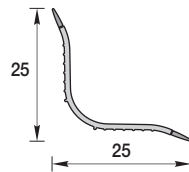
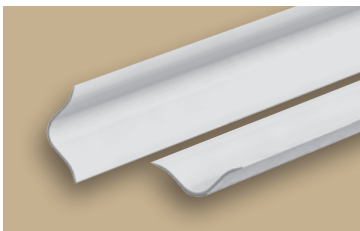

Бордюр на ванну универсальный

Код товара: **БВу25**

Длина: 2,0 м
В упаковке: 25 шт.
Масса брутто: 3,2 кг

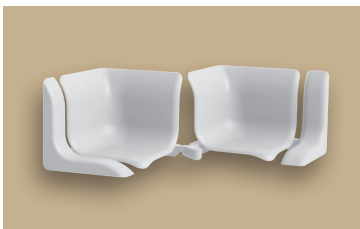

Набор комплектующих для БВу25 во флоупаке

Код товара: **БВу25-ф1Н4К**

Во флоупаке: 1 набор
В блоке: 20 флоупаков
В коробке: 6 блоков
Коробка: 240x320x350 мм
Масса брутто: 1,4 кг

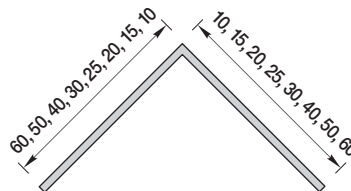
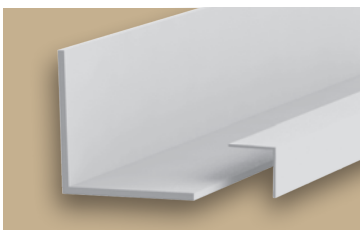

Угол

Код товара: **У10 / У15 / У20 / У25 / У30 / У40 / У50 / У60**

Длина: 2,7 м
В упаковке: 100 / 100 / 50 / 50 / 50 / 25 / 25 / 25 шт.
Масса брутто: 6,7 / 10,0 / 6,7 / 8,8 / 10,7 / 7,6 / 11,2 / 13,0 кг

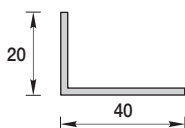
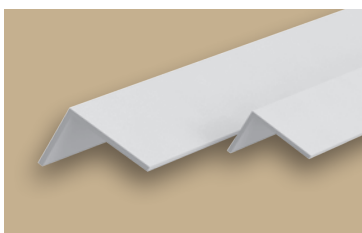

Угол асимметричный

Код товара: **Уа40**

Длина: 2,7 м
В упаковке: 25 шт.
Масса брутто: 5,5 кг

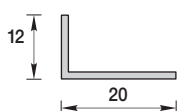
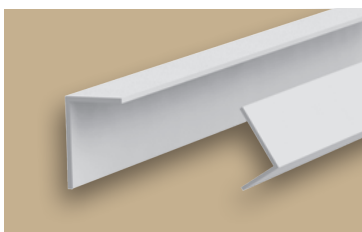

Угол арочный

Код товара: **А20**

Длина: 2,7 м
В упаковке: 100 шт.
Масса брутто: 11,1 кг

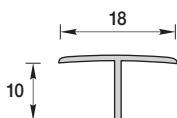
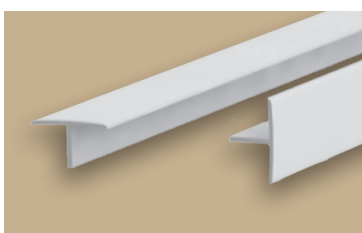

Т-профиль

Код товара: **Т18**

Длина: 2,7 м
В упаковке: 50 шт.
Масса брутто: 5,6 кг

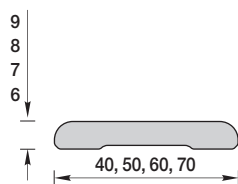
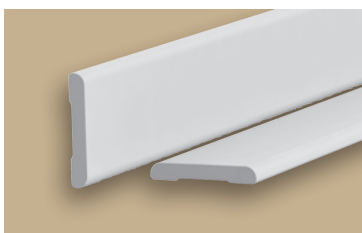

Наличник пластиковый

Код товара: **Н40 / Н50 / Н60 / Н70**

Длина: 2,2 м
В коробке: 20 шт.
Коробка: 85x70x2225 / 120x80x2225 /
125x90x2225 / 150x100x2225 мм
Масса брутто: 7,0 / 9,3 / 11,6 / 13,8 кг

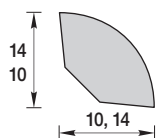
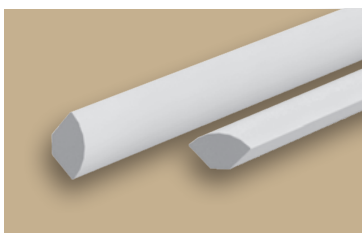

Угол внутренний округлый

Код товара: **Ув010 / Ув014**

Длина: 2,7 м
В коробке: 30 шт.
Коробка: 100x75x2750 мм
Масса брутто: 4,9 / 6,0 кг

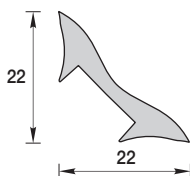
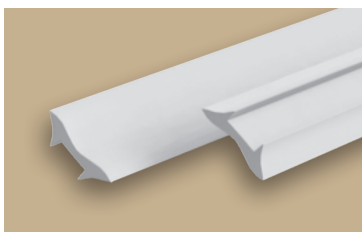

Угол внутренний – галтель

Код товара: **УвГ22**

Длина: 2,7 м
В коробке: 30 шт.
Коробка: 100x75x2750 мм
Масса брутто: 6,3 кг

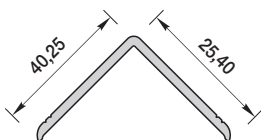
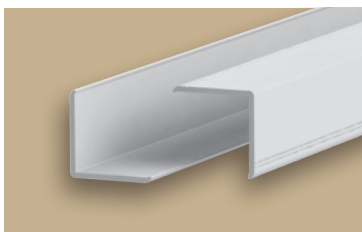

Угол наружный фигурный

Код товара: **УнФ25 / УнФ40**

Длина: 2,7 м
В коробке: 30 шт.
Коробка: 70x90x2750 / 115x100x2750 мм
Масса брутто: 6,8 / 10,6 кг

КАРНИЗ ПОТОЛОЧНЫЙ ДЛЯ ШТОР

Потолочный карниз для штор «Идеал» в элегантном стиле – прекрасное функциональное и дизайнерское решение в интерьере Вашего дома и офиса.

Карниз потолочный для штор «Идеал» – современный продукт элегантной формы.

В комплектации карнизов предусмотрены: профиль карниза трехрядный, левая и правая торцевые заглушки, левый и правый торцевые повороты, стык для профиля, крючки.

Профиль, стыковые и торцевые элементы – белого цвета, крючки – прозрачные.

СПЕЦИФИКАЦИЯ

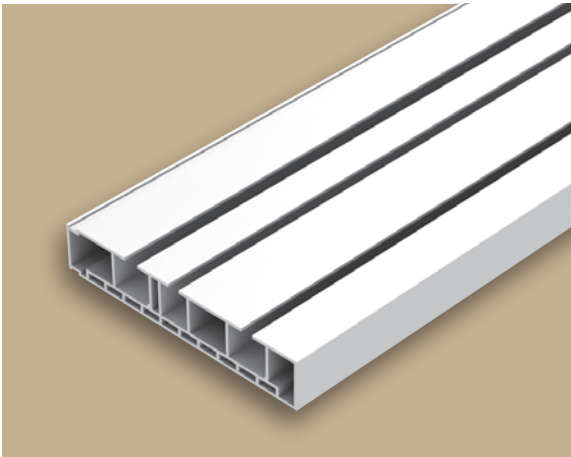

Профиль карниза потолочного

Код товара: **КП-П1,6 / КП-П1,8 / КП-П2,0 / КП-П2,2 / КП-П2,4 / КП-П2,6 / КП-П2,8 / КП-П3,0 / КП-П3,2**

Длина: 1,6 / 1,8 / 2,0 / 2,2 / 2,4 / 2,6 / 2,8 / 3,0 / 3,2 м

В упаковке: 10 шт.

Масса брутто: 8,1 / 9,1 / 10,1 / 11,1 / 12,1 / 13,1 / 14,1 / 15,1 / 16,1 кг

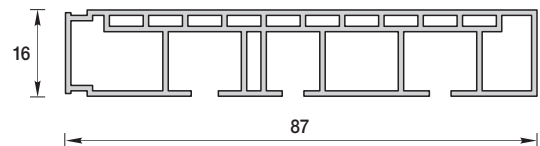

КОМПЛЕКТУЮЩИЕ

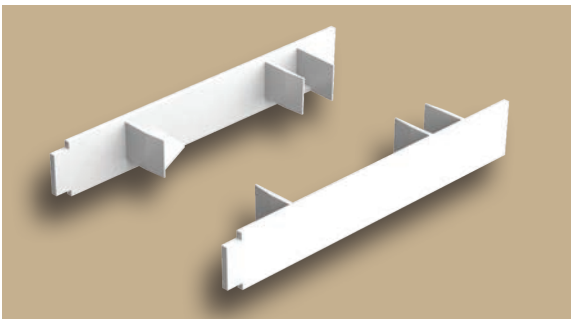

Торцевые (пара)

Код товара: **КП-Тп**

В пакете: 5 пар

В пачке: 3 пакета

В коробке: 20 пачек

Коробка: 265x170x380 мм

Масса брутто: 1,6 кг

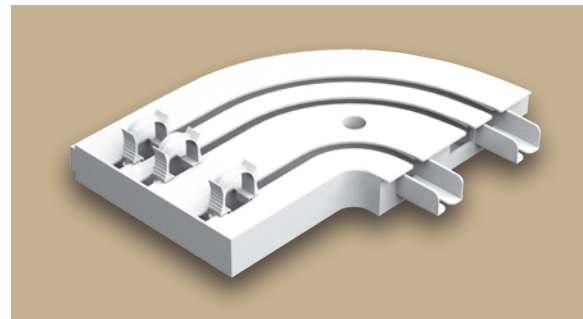

Торцевые повороты (пара)

Код товара: **КП-ТПп**

В пачке: 1 пара

В коробке: 20 пачек

Коробка: 265x170x380 мм

Масса брутто: 2,1 кг

КОМПЛЕКТУЮЩИЕ

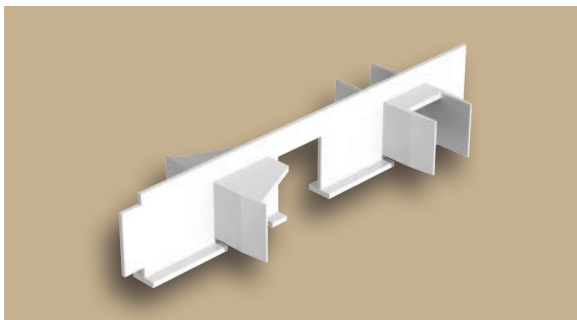

Стык

Код товара: **КП-С**

В пакете: 5 шт.
В пачке: 3 пакета
В коробке: 20 пачек
Коробка: 265x170x380 мм
Масса брутто: 1,8 кг

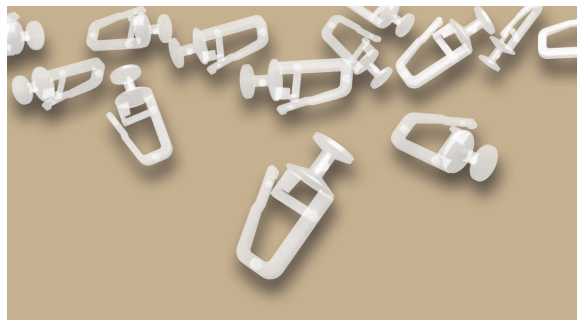

Крючки

Код товара: **КП-К**

В пакете: 100 шт.
В пачке: 2 пакета
В коробке: 20 пачек
Коробка: 265x170x380 мм
Масса брутто: 2,4 кг

МОНТАЖ

Вариант А

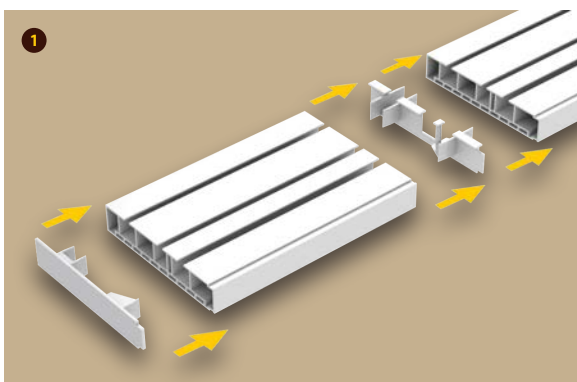

Вариант Б

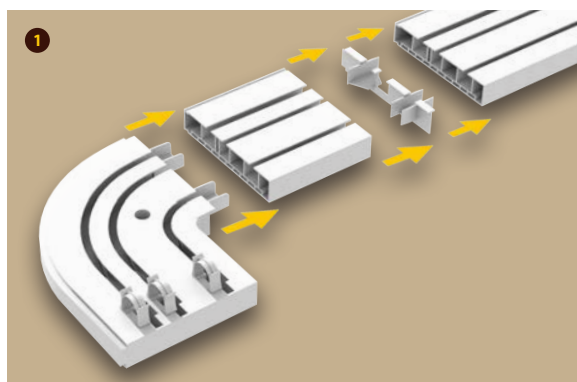

Вставьте крючки в шину, установите при необходимости стыки, торцевые пары (вариант А), торцевые повороты (вариант Б). Разметьте места крепления профиля на потолке. Установите дюбели и с помощью саморезов закрепите карниз.

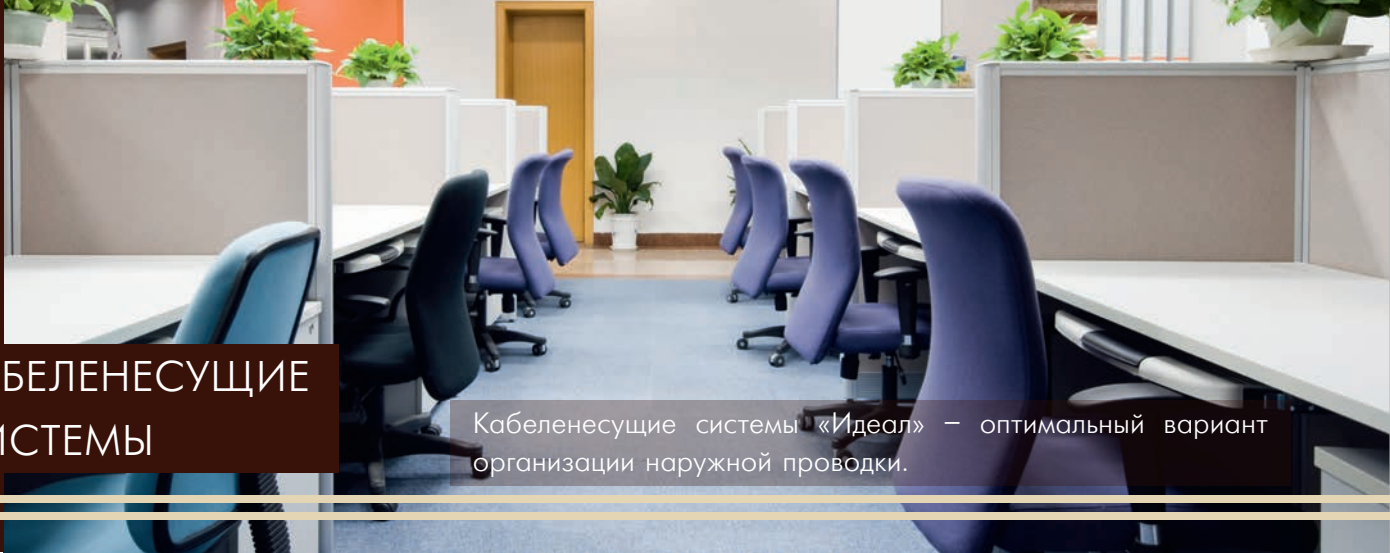

КАБЕЛЕНЕСУЩИЕ СИСТЕМЫ

Кабеленесущие системы «Идеал» – оптимальный вариант организации наружной проводки.

Короб кабельный

Предназначен для прокладки информационных, силовых и слаботочных электрических коммуникаций открытого типа в офисных и жилых помещениях, производственных и административных зданиях, медицинских и детских учреждениях при новом строительстве и при реконструкции. Широкий модельный ряд позволяет удобно и безопасно разместить любое количество кабелей.

Труба гофрированная

Используется для прокладки информационных, силовых и слаботочных линий скрытого типа внутри зданий и сооружений.

Кабель-канал напольный

Используется для скрытия проводов. Надежно крепится к поверхности с помощью клейкого слоя, а также возможно крепление с помощью дюбелей для усиленной фиксации к поверхности. За счет малой высоты и сглаженной формы кабель-канал напольный малозаметен в интерьере и позволяет легко заменить провода при необходимости.

СПЕЦИФИКАЦИЯ

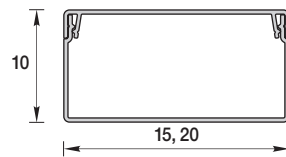
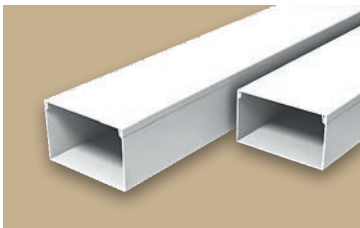

Короб кабельный

Код товара: **КК15x10 / КК20x10**

Длина: 2,0 м
В упаковке: 40 шт.
Масса брутто: 5,3 / 6,8 кг

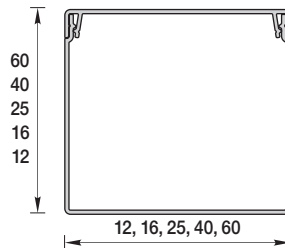
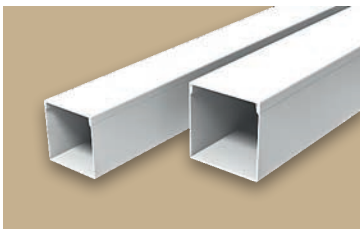

Короб кабельный

Код товара: **КК12x12 / КК16x16 / КК25x25 / КК40x40 / КК60x60**

Длина: 2,0 м
В упаковке: 40 / 40 / 40 / 20 / 10 шт.
Масса брутто: 5,2 / 7,0 / 12,3 / 13,4 / 11,0 кг

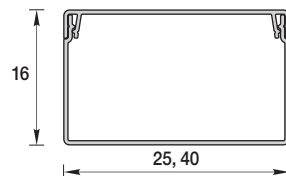
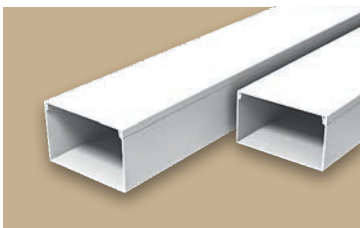

Короб кабельный

Код товара: **КК25x16 / КК40x16**

Длина: 2,0 м
В упаковке: 40 / 20 шт.
Масса брутто: 8,7 / 8,0 кг

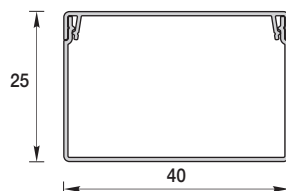
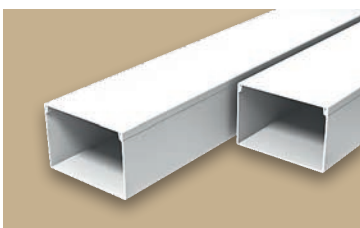

Короб кабельный

Код товара: **КК40x25**

Длина: 2,0 м
В упаковке: 20 шт.
Масса брутто: 9,0 кг

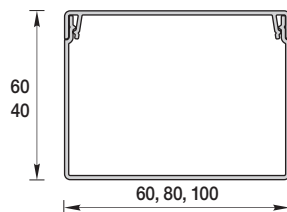
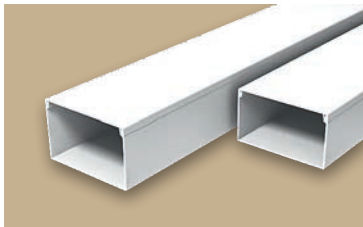

Короб кабельный

Код товара: **КК60x40 / КК80x40 / КК80x60 / КК100x40 / КК100x60**

Длина: 2,0 м
В упаковке: 10 / 10 / 10 / 6 / 6 шт.
Масса брутто: 8,5 / 10,8 / 14,0 / 7,5 / 8,8 кг

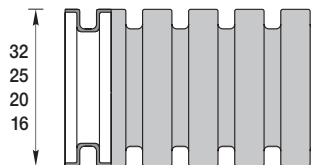
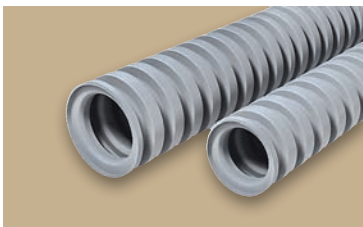

Труба гофрированная

Код товара: **ГФ16 / ГФ20 / ГФ25 / ГФ32**

Длина: 100 / 100 / 50 / 25 м
В упаковке: 1 бухта
Масса брутто: 3,2 / 4,4 / 3,2 / 2,7 кг

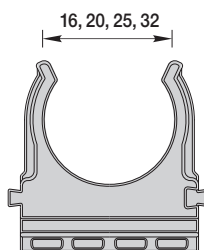
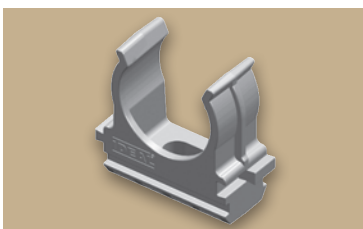

Держатель для труб с защелкой

Код товара: **ДТ16 / ДТ20 / ДТ25 / ДТ32**

В упаковке: 25 шт.
В коробке: 250 шт.
Коробка: 150x150x350 мм
Масса брутто: 0,7 / 0,8 / 0,9 / 1,1 кг

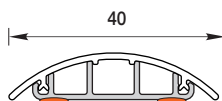
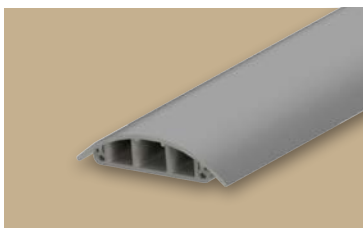

Кабель-канал напольный 40 мм

Код товара: **ККН40**

Длина: 2,2 м
В коробке: 10 шт.
Коробка: 85x70x2225 мм
Масса брутто: 5,4 кг

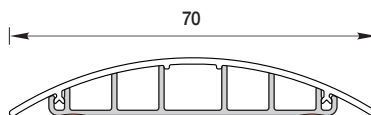
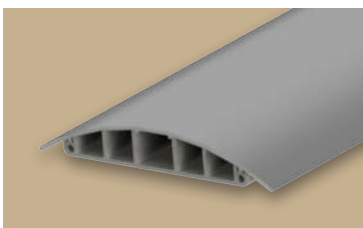

Кабель-канал напольный 70 мм

Код товара: **ККН70**

Длина: 2,2 м
В коробке: 10 шт.
Коробка: 150x100x2225 мм
Масса брутто: 9,0 кг

ЦВЕТОВАЯ ПАЛИТРА



001 Белый *

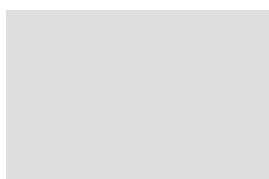

002 Светло-серый**



006 Темно-серый***



012 Бежевый***

* Короб кабельный

** Труба гофрированная; Держатель для труб с защелкой

*** Кабель-канал напольный

РЕШЕТКИ РАДИАТОРНЫЕ

Радиаторная решетка вентиляционная с горизонтальными наклонными жалюзи предназначена для декоративного оформления батарей отопления с сохранением эффективного теплообмена.

СПЕЦИФИКАЦИЯ

Код товара: **PP3x3 / PP3x6 / PP6x3 / PP6x6 / PP6x9 / PP6x12 / PP6x15 / PP6x18**

В упаковке: 2 / 1 / 1 / 1 / 1 / 1 / 1 / 1 шт.

В коробке: 5 / 5 / 5 / 5 / 5 / 5 / 5 / 5 упаковок

Коробка: 620x155x320 / 620x155x320 / 620x155x320 / 620x155x620 / 620x155x920 / 620x155x1210 / 620x155x1520 / 620x155x1820 мм

Масса брутто: 5,5 / 4,7 / 4,7 / 7,8 / 10,3 / 14,3 / 17,3 / 20,9 кг

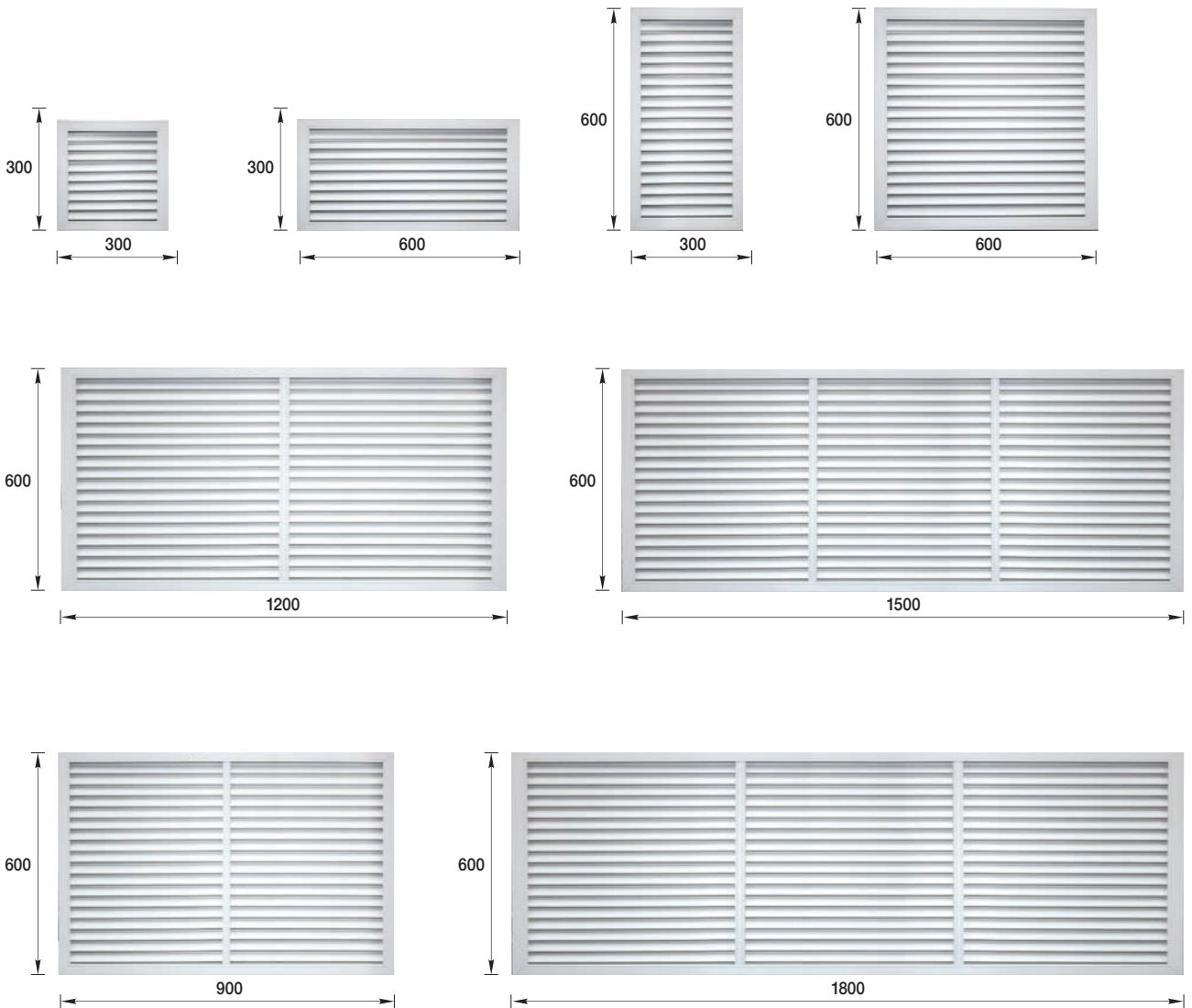

★
NEW
PRODUCT

IDEAL[®]

Крепеж для плинтуса применяется для быстрого монтажа плинтуса и других предметов к полнотелым плотным материалам.

КРЕПЕЖ ДЛЯ ПЛИНТУСА ИЗИФИКС

Крепеж для плинтуса Изификс – это изделие, выполненное из термопластичного полимера в виде цельно-литевой единицы, готовой к монтажу, состоящее из двух основных элементов: распорный стержневой элемент и дюбель.

■ СПЕЦИФИКАЦИЯ

**Крепеж для плинтуса Изификс
6x30 мм во флопаке**

Код товара: **КПИФ-6x30-Ф50**

Во флопаке: 50 шт.

В блоке: 10 флопаков

В коробке: 6 блоков

Коробка: 240x320x350 мм

Масса брутто: 3,3 кг

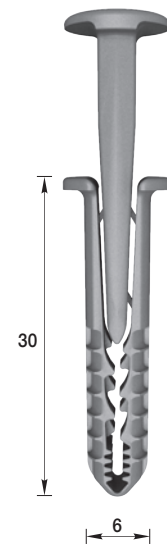

■ ПРИМЕНЕНИЕ

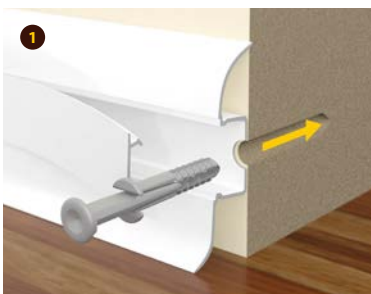

Вставьте крепеж в предварительно просверленное отверстие, затем на торцевую часть шляпки распорного стержневого элемента при помощи ручного инструмента приложите усилие, за счет которого разрываются перемычки и движением стержня распирается дюбель, надёжно фиксируясь по диаметру отверстия в стене или иной поверхности.

КЛЕИ МОНТАЖНЫЕ УНОФИКС

Клей монтажный УноФикс Эко-350 – экологически чистый универсальный, не содержащий растворителей и изоцианатов. Предназначен для внутренних и наружных отделочных работ. Полностью готов к применению. Устойчив к УФ-лучам, щелочам, растворителям и маслам. Эластичен, не вспенивается и не дает усадки. Проявляет высокую адгезию к большинству строительных материалов (металл, камень, бетон, стекло, дерево, пенополистирол, пенополиуретан и т.д.), в особенности к ПВХ.



■ СПЕЦИФИКАЦИЯ

Клей монтажный УноФикс Эко-350
Код товара: **КМЭ-350**

В коробке: 12 шт.
Коробка: 210x160x235 мм
Масса брутто: 6,0 кг



■ ПРИМЕНЕНИЕ

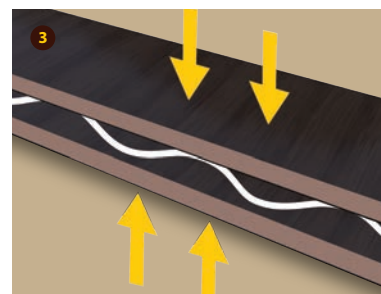

Предварительно очистите склеиваемые поверхности от жира, пыли и грязи. Наконечник насадки срежьте под углом в соответствии с необходимым диаметром. При помощи пистолета нанесите клей на одну из поверхностей. Склеиваемые поверхности плотно прижмите и зафиксируйте. Остатки высохшего клея удалите механически, не высохшего - вытрите. После отвердевания можно шлифовать и окрашивать.



Клей монтажный УноФикс Соло-250 – универсальный прозрачный монтажный клей на базе синтетического каучука для широкого класса внутренних и наружных работ. Полностью готов к применению. Устойчив к УФ-лучам, щелочам. Проявляет высокую адгезию к большинству строительных материалов (металл, камень, кирпич, бетон, стекло, дерево, ПВХ, гипсокартон и т.д.). После отверждения образует прочный и прозрачный шов.

■ СПЕЦИФИКАЦИЯ

Клей монтажный УноФикс Соло-250

Код товара: **КМС-250**

В коробке: 12 шт.

Коробка: 210x160x235 мм

Масса брутто: 4,0 кг



■ ПРИМЕНЕНИЕ

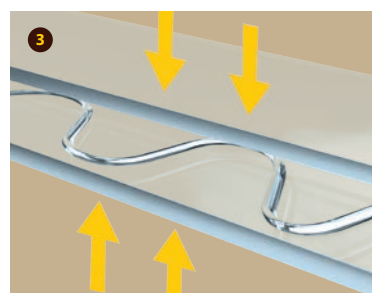
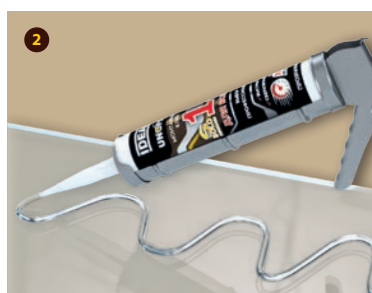

Предварительно очистите склеиваемые поверхности от жира, пыли и грязи. Открутите колпачок, при помощи пистолета нанесите клей на одну из поверхностей точками или полосами, соедините склеиваемые поверхности друг с другом и разведните их на 3-5 минут, затем окончательно соедините и зафиксируйте. Остатки высохшего клея удалите механически, не высохшего - вытрите.

Для Ваших торговых помещений предлагается широкий ряд оборудования и рекламной продукции, исполненный в фирменном стиле компании «Идеал».

ТОРГОВОЕ ОБОРУДОВАНИЕ И ДЕМОНСТРАЦИОННЫЕ МАТЕРИАЛЫ

■ СТЕНДЫ ДЕМОНСТРАЦИОННЫЕ «ИДЕАЛ»



Стенд для профилей универсальный (без лотков) «Идеал»

Код товара: **Стенд И-СтПрф**
Стенд: 1240x2350x680 мм
Коробка: 680x135x1245 мм
Масса брутто: 41,0 кг

Имеет 15 ячеек, размеры которых позволяют расположить в каждой по одной упаковке плинтуса или профиля. В комплектацию стенда входят 14 пар разделителей. Лотки и дополнительные разделители приобретаются отдельно.



Набор разделителей к стенду И-СтПрф (10 шт. в наборе)

Код товара: **Набор разделителей СтПрф-Рзд-10**
Разделитель: 6x35x600 мм
В наборе: 10 шт.
Коробка: 45x60x625 мм
Масса брутто: 2,3 кг

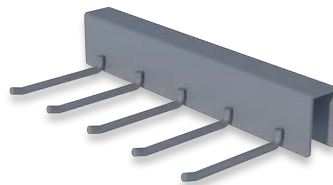

Набор кронштейнов для порогов с 5 крючками к стенду И-СтПрф

Код товара: **Набор кронштейнов СтПрф-Прг-2**
Стенд: 225x40x105 мм
В наборе: 2 шт.
Коробка: 240x50x115 мм
Масса брутто: 0,6 кг

Универсальное крепление позволяет устанавливать кронштейн на стенд И-СтПрф, на стену и на любой прямоугольный профиль шириной 20 мм.



Набор лотков для комплектующих до 70 мм 5-секционный к стендам И-СтПрф, И-СтКмп

Код товара: **Набор лотков Лт5-Кмп70-3**
Лоток: 385x125x650 мм
В наборе: 3 лотка
В коробке: 3 набора
Коробка: 520x225x780 мм
Масса брутто: 7,5 кг

Лотки для стендов И-СтПрф, И-СтКмп позволяют хранить комплектующие 5 цветов по 4 вида.

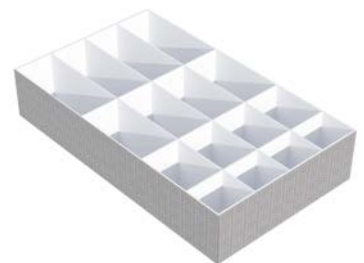

Набор лотков для комплектующих до 85 мм 4-секционный к стендам И-СтПрф, И-СтКмп

Код товара: **Набор лотков Лт4-Кмп85-3**
Лоток: 385x125x650 мм
В наборе: 3 лотка
В коробке: 3 набора
Коробка: 520x225x780 мм
Масса брутто: 7,5 кг

Лотки для стендов И-СтПрф, И-СтКмп позволяют хранить комплектующие 4 цветов по 4 вида.



■ **СТЕНДЫ ДЕМОНСТРАЦИОННЫЕ «ИДЕАЛ»**



Стенд для комплектующих (без лотков)

«Идеал»

Код товара: **Стенд И-СтКмп**

Стенд: 440x1570x665 мм

Коробка: 670x115x810 мм

Масса брутто: 13,0 кг

Стенд позволяет хранить комплектующие от 36 до 45 цветов по 4 вида. Лотки для стенда приобретаются отдельно.



Стенд для порогов

«Идеал»

Код товара: **Стенд И-СтПрг**

Стенд: 600x2350x660 мм

Коробка: 610x85x1010 мм

Масса брутто: 23,0 кг

Имеет 4 ряда по 12 крючков, размеры которых позволяют расположить все типоразмеры профилей.

ЩИТЫ ДЕМОНСТРАЦИОННЫЕ НАСТЕННЫЕ «ИДЕАЛ»



Щит «Идеал»
Плинтусы Классик

Код товара: **Щит Щ16-2203**
Размер: 700x1240 мм
Коробка: 810x1270x70 мм
Масса брутто: 5,7 кг



Щит «Идеал»
Плинтус К55

Код товара: **Щит Щ26-2012**
Размер: 700x1240 мм
Коробка: 810x1270x70 мм
Масса брутто: 5,7 кг



Щит «Идеал»
Раскладки, Отделочные углы, Белые профили

Код товара: **Щит Щ56-2203**
Размер: 700x1240 мм
Коробка: 810x1270x70 мм
Масса брутто: 4,5 кг



Щит мини «Идеал»
Пороги

Код товара: **Щит Щ2м-2012**
Щит: 420x594 мм
Масса брутто: 1,2 кг

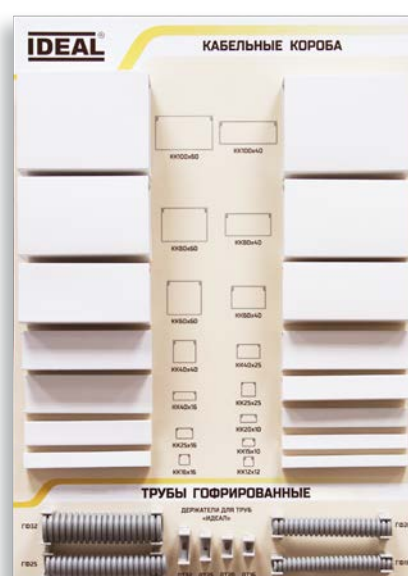

Щит мини «Идеал»
Кабеленесущие системы

Код товара: **Щит Щ3м-2012**
Щит: 420x594 мм
Масса брутто: 1,4 кг

■ НАБОРЫ ДЕМОНСТРАЦИОННЫЕ «ИДЕАЛ»



Набор напольных плинтусов
«Идеал Классик»

Код товара: **Набор К-П155п**
Масса брутто: 1,4 кг



Набор напольных плинтусов
«Идеал Классик»

Код товара: **Набор К-П70п**
Масса брутто: 1,3 кг



Набор напольных плинтусов
«Идеал Классик»

Код товара: **Набор К-П185п**
Масса брутто: 1,0 кг



Набор напольных плинтусов
«Идеал Комфорт»

Код товара: **Набор К55**
Масса брутто: 1,8 кг

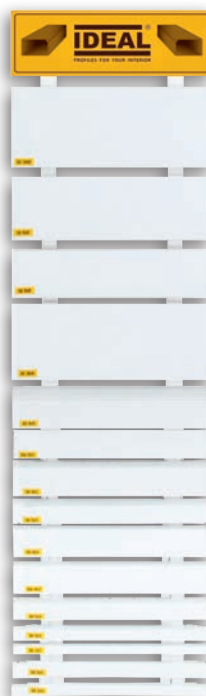

Набор кабельных коробов
«Идеал»

Код товара: **Набор КК**
Масса брутто: 1,7 кг



**Веер декоров напольных плинтусов
«Идеал Классик»**

Код товара: **Веер К-П55/П70/П85**
Масса брутто: 0,3 кг



**Веер декоров напольных плинтусов
«Идеал Комфорт»**

Код товара: **Веер К55**
Масса брутто: 0,9 кг



**Набор наличников
«Идеал»**

Код товара: **Набор Нк70**
Масса брутто: 0,9 кг



**Набор наличников пластиковых
«Идеал»**

Код товара: **Набор Н40-Н70**
Масса брутто: 0,2 кг



**Набор напольных кабель-каналов
«Идеал»**

Код товара: **Набор ККН**
Масса брутто: 0,2 кг



**Набор порогов
«Идеал Изи»**

Код товара: **Набор ПИ**
Масса брутто: 0,7 кг



**Набор порогов с монтажным каналом
«Идеал»**

Код товара: **Набор ПМК**
Масса брутто: 0,7 кг



**Набор плинтусов для столешницы
«Идеал»**

Код товара: **Набор ПС**
Масса брутто: 0,3 кг



**Набор углов однотонных и текстурных
«Идеал»**

Код товара: **Набор У**
Масса брутто: 0,4 кг

■ ВЕЕРЫ И НАБОРЫ ДЕМОНСТРАЦИОННЫЕ «ИДЕАЛ»



Набор углов из вспененного пластика «Идеал»

Код товара: **Набор Увсп**
Масса брутто: 0,2 кг



Набор раскладок для плитки «Идеал»

Код товара: **Набор Нп10**
Масса брутто: 0,4 кг



Набор белых углов «Идеал»

Код товара: **Набор БелУ**
Масса брутто: 0,1 кг



Набор белых профилей «Идеал»

Код товара: **Набор БелПрф**
Масса брутто: 0,1 кг



Набор штукатурных профилей «Идеал»

Код товара: **Набор ШтукПрф**
Масса брутто: 0,1 кг



Набор профилей «Идеал Ламини»

Код товара: **Набор БелПрфЛМН**
Масса брутто: 0,1 кг



Набор панелей «Идеал Ламини»

Код товара: **Набор ПнЛМН**
Масса брутто: 1,6 кг