

Makita[®]



КАТАЛОГ САДОВО- ПАРКОВОЙ ТЕХНИКИ

2023 / 2024

Аккумуляторный инструмент XGT	12
Аккумуляторный инструмент PDC	28
Цепные пилы	36
Аккумуляторные цепные пилы LXT 2x18 В	37
Аккумуляторные цепные пилы LXT 18 В	37
Сетевые цепные пилы	39
Аксессуары для цепных пил	40
Травокосилки и триммеры	44
Аккумуляторные травокосилки XGT 40 В	45
Аккумуляторные травокосилки LXT 2x18 В	45
Аккумуляторные травокосилки LXT 18 В	46
Аккумуляторный триммер LXT 18 В	47
Аккумуляторный триммер СХТ 12 В	47
Аккумуляторный комбимотор XGT 40 В	47
Аккумуляторный комбимотор LXT 2x18 В	47
Аккумуляторный комбимотор LXT 18 В	47
Насадки для комбимоторов	49
Электрические триммеры	50
Травокосилки бензиновые	51
Аксессуары для травокосилок и триммеров	53
Газонокосилки и скарификаторы	60
Аккумуляторные газонокосилки LXT 2x18 В	61
Электрические газонокосилки	62
Бензиновые газонокосилки	63
Электрические скарификаторы	65
Аксессуары для газонокосилок/скарификаторов	67
Воздуходувки	68
Аккумуляторная воздуходувка XGT 40 В	69
Аккумуляторная воздуходувка LXT 2x18 В	69
Аккумуляторная воздуходувка LXT 18 В	69
Аккумуляторная воздуходувка СХТ 12 В	69
Сетевая воздуходувка	70
Аксессуары для воздуходувок	71
Опрыскиватели	72
Аккумуляторные опрыскиватели LXT 18 В	73
Бензиновый опрыскиватель	73
Кусторезы и измельчители	74
Аккумуляторные кусторезы XGT 40 В	75
Аккумуляторные кусторезы LXT 18 В	75
Аккумуляторные кусторезы СХТ 12 В	76
Электрические кусторезы	76
Садовый измельчитель	77

Ножницы для травы/кустарников	78
Аккумуляторные ножницы LXT 18 В	79
Аккумуляторные ножницы СХТ 12 В	79
Насадки для ножниц	80
Мойки высокого давления	82
Аккумуляторная мойка высокого давления LXT 2x18 В	83
Сетевые мойки высокого давления	83
Аксессуары для моек высокого давления	84
Насосы	85
Аккумуляторный резчик	88
Специальный садовый инструмент	91
Дилеры	98



Указатель

B			
BHX2501	70		
D			
DCE090	89	DUC302	37
DCE090ZX1	89	DUC302RF2	37
DCU180	93	DUC302Z	37
DCU180Z	93	DUC303	37
DDG460	92	DUC303Z	37
DDG460ZX7	92	DUC353	37
DHW080	83	DUC353Z	37
DHW080ZK	83	DUC355	37
DLM382	61	DUC355PT2	37
DLM382CM2	61	DUC355Z	37
DLM382PM2	61	DUC356	37
DLM382Z	61	DUC356Z	37
DLM460	61	DUH502	75
DLM460PT2	61	DUH502Z	75
DLM460Z	61	DUH523	76
DLM462	61	DUH523Z	76
DLM462Z	61	DUH602	75
DLM530	61	DUH602Z	75
DLM530Z	61	DUH752	75
DLM532	61	DUH752Z	75
DLM532Z	61	DUM111	79
DUB184	69	DUM111SYX	79
DUB184Z	69	DUM604	79
DUB362	69	DUM604SYX	79
DUB362Z	69	DUM604Z	79
DUB363	69	DUM604ZX	79
DUB363ZV	69	DUN461	76
DUC204	37	DUN461WSF	76
DUC204Z	37	DUN461WZ	76
		DUN500W	76
		DUN500WZ	76
		DUR181	47
		DUR181RF	47
		DUR181Z	47
		DUR189L	46
		DUR189LZ	46
		DUR190L	46
		DUR190LZX3	46
		DUR190U	46
		DUR190URT3	46
		DUR190UZX3	46
		DUR192L	46
		DUR192LZ	46
		DUR368A	46
		DUR368AZ	46
		DUR368L	46
		DUR368LZ	46
		DUR369A	45
		DUR369AZ	45
		DUR369L	45
		DUR369LZ	45
		DUS054	73
		DUX18	47
		DUX18Z	47
		DUX60	47
		DUX60Z	47
		DVF154	73
		DVF154Z	73
		E	
		EBH341U	51
		ELM3320	63
		ELM3720	63
		ELM4120	63
		ELM4121	62

ELM4620	62	UB1103	70	UR101CZ	33, 45
ELM4621	62	UC3041A	39	UR3000	50
EM2500U	51	UC3541A	39	UR3500	50
EM2650UH	51	UC4041A	39	UR3501	50
H		UD2500	77	UR3502	50
HW1200	83	UH004G	16, 75	UV3200	65
HW1300	83	UH004GZ	16, 75	UV3600	65
P		UH005G	16, 75	UX01G	47
PF0300	86	UH005GZ	16, 75	UX01GZ	47
PF0403	86	UH006G	16, 75		
PF0410	87	UH006GZ	16, 75		
PF0610	87	UH201D	79		
PF0800	86	UH201DWA	79		
PF1010	86	UH201DZ	79		
PF1100	86	UH4261	77		
PF1110	86	UH4861	76		
PLM4620N2	64	UH5261	76		
PLM4621N2	64	UM600D	79		
PLM4622N2	64	UM600DWAE	79		
PLM4628N	64	UM600DZ	79		
PLM5120N2	63	UN460WD	76		
PLM5121N2	63	UN460WDWA	76		
PLM5600N2	63	UN460WDZ	76		
PM7650H	73	UR002G	16, 45		
U		UR002GZ05	16, 45		
UB001C	33, 69	UR003G	16, 45		
UB001G	17, 69	UR003GZ	16, 45		
UB001GZ	17, 33, 69	UR007G	16, 45		
UB100D	69	UR007GZ01	16, 45		
UB100DZ	69	UR100D	47		
UB101D	70	UR100DWAEX	47		
UB101DZ	70	UR101C	33, 45		



XGT

XGT

Новая аккумуляторная линейка инструмента, разработанная для выполнения продолжительной, тяжелой работы.



CXT

CXT

Компактная аккумуляторная линейка инструмента.



LXT

LXT

Один аккумулятор, две системы.

18v или **36v** **18v + 18v**



PDC

PDC

Новая линейка аккумуляторного инструмента для продолжительной работы на одном заряде.



BL MOTOR

BL-motor

Бесщеточный двигатель.



XPT

WG

XPT | WG

Усиленная защита инструмента от проникновения пыли и влаги.



AFT

AFT

Защита пользователя от рывков и заклинивания инструментов.



SOFT NO LOAD

SOFT NO LOAD

Система, снижающая обороты двигателя на холостом ходу и увеличивающая скорость работы двигателя под нагрузкой.



ADT

ADT

Технология изменения скорости и крутящего момента в зависимости от нагрузки.



4 CUT Mowing Technology

4 CUT

Система кошения 4 в 1 (сбор в травосборник, выброс в бок, мульчирование, кошение).



MM4











Современные четырехтактные двигатели, которые отвечают всем экологическим нормам для бензоинструмента.













3 CUT

Система кошения 3 в 1 (сбор в травосборник, мульчирование, кошение).

Условные обозначения:

-  Двойная защитная изоляция
-  Электронная регулировка числа оборотов
-  Электронная система стабилизации
-  Реверс
-  Механическая 2-ступенчатая передача
-  Механическая 3-ступенчатая передача
-  Электронная 2-ступенчатая передача
-  Электронная 3-ступенчатая передача
-  Электрический тормоз двигателя
-  Плавный пуск

-  Система гашения вибраций
-  Автоматическая смазка цепи
-  Инерционный тормоз цепи
-  Ручной топливный насос
-  Электронная система зажигания
-  Декомпрессионный клапан
-  Автоматич. декомпрессионный клапан
-  Легкий старт
-  Чемодан



BL MOTOR

Бесщеточный мотор

Бесщеточный мотор

- Не требует замены щеток
- Эффективное использование заряда без трения, нагрева и потери мощности

Больше работы на одном заряде аккумулятора

- Энергетические потери сведены к минимуму, что значительно увеличивает количество произведенной работы
- Срок службы батареи увеличивается, т. к. уменьшается количество циклов заряда

Высокая производительность

- Использование бесщеточного мотора снижает нагрев мотора и корпуса, что особенно важно на производствах, требующих непрерывной и длительной работы

Внешний ротор

- Современные бесщеточные моторы Makita с внешним ротором обеспечивают более высокий крутящий момент, чем аналогичный мотор с внутренним ротором, что позволяет справиться с поставленной задачей значительно быстрее

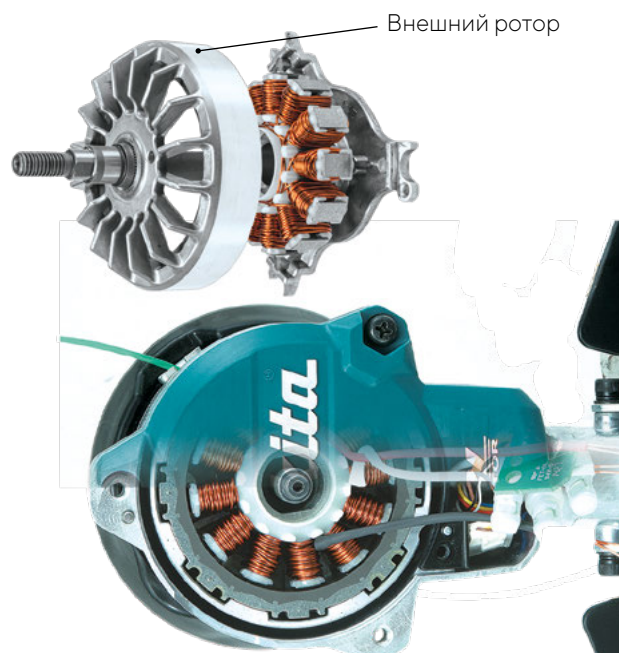



XPT

Технология защиты
от пыли и влаги

Технология защиты от пыли и влаги

- Внешняя конструкция инструмента надежно защищена дополнительными резиновыми вставками и пластиковыми противоударными элементами
- Внутренняя конструкция спроектирована таким образом, чтобы пыль и влага не попадали на подвижные элементы и электронику

WG

WET GUARD





SOFT NO LOAD

Система, снижающая обороты при низкой нагрузке и увеличивающая скорость работы двигателя под нагрузкой



- Уменьшает вибрацию корпуса инструмента на холостом ходу, соответственно уменьшая количество вибрации на руки оператора
- Увеличивается продолжительность работы на одном заряде

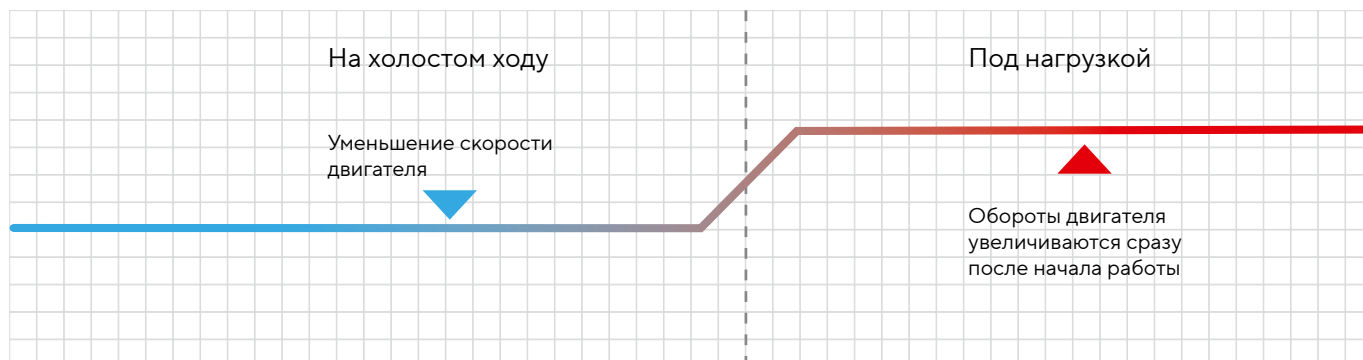



ADT
AFT

Автоматическая регулировка оборотов в зависимости от нагрузки

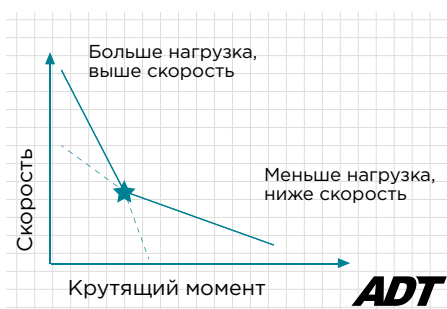

Технология защиты пользователя от отскока инструмента

При резком падении скорости электроника выключает двигатель.





XGT
40V max
Li-Ion



Ранцевый аккумулятор
PDC1200



Ранцевый адаптер
PDC01



Комбимотор

Травокосилки

Ножницы для кустарников



Воздуходувка

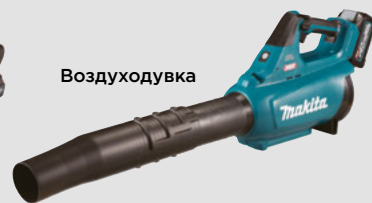

Землебур



Травокосилки



XGT X2
80V max



Травокосилки



Газонокосилка



Воздуходувка





18v + 18v → 36v



Комбимотор

Травокосилки

18V LITHIUM-ION



Воздуходувки



Газонокосилки



Цепные пилы



Штанговые ножницы для кустарников



Травокосилки

Ножницы для кустарников



Триммер



Секатор



Землебур



Воздуходувки

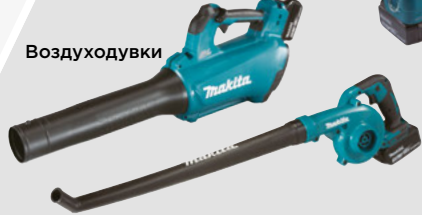

Цепная пила



Комбимотор



Мойка высокого давления



Сабельная пила



Ножницы для травы



Резчик



Опрыскиватели



Тачка



XGT® —

**это новая линейка
аккумуляторного
инструмента 40 В,**

**созданная в ответ
на растущие требования
к мощности аккумуляторных
электроинструментов.**

XGT®-платформа включает в себя высокотехнологичный мощный инструмент, разработанный для выполнения продолжительных интенсивных работ, аккумуляторы нового поколения и быстрые зарядные устройства.

Сочетание инновационных инструментов и мощных аккумуляторов предоставляет уникальные решения для самых требовательных пользователей в строительстве, промышленности, сельском хозяйстве и многих других областях.

Система оптимальной подачи энергии и система оптимальной зарядки

Инструменты и аккумуляторы XGT® оснащены системой цифровой связи, которая обеспечивает двухстороннее взаимодействие аккумулятора и инструмента.

Благодаря связи между инструментом и аккумулятором, при которой они обмениваются такими данными, как характеристики и состояние, достигается максимальная производительность оборудования.



Аккумуляторы XGT® 40 В

Индикатор заряда

с четырьмя светодиодами, по которым легко отслеживать остаточный заряд аккумулятора.

Прочный внешний корпус

и надежный держатель аккумуляторных элементов с повышенной устойчивостью к механическим повреждениям.

Стойкая водонепроницаемая

трехслойная защита аккумуляторных элементов от повреждений при попадании пыли и влаги.

Износостойкий слайдерный механизм

специально разработан для надежного соединения аккумулятора и мощного инструмента.

Защитное ограждение контактов

предотвращает замыкание при попадании пыли и влаги.

Система защиты аккумулятора

во время работы инструмента постоянно отслеживает состояние аккумулятора и отключает инструмент в случае превышения допустимой температуры, перегрузки или полной разрядки.

Во время зарядки

аккумулятора система отслеживает уровень заряда аккумулятора и предотвращает перезаряд аккумулятора.

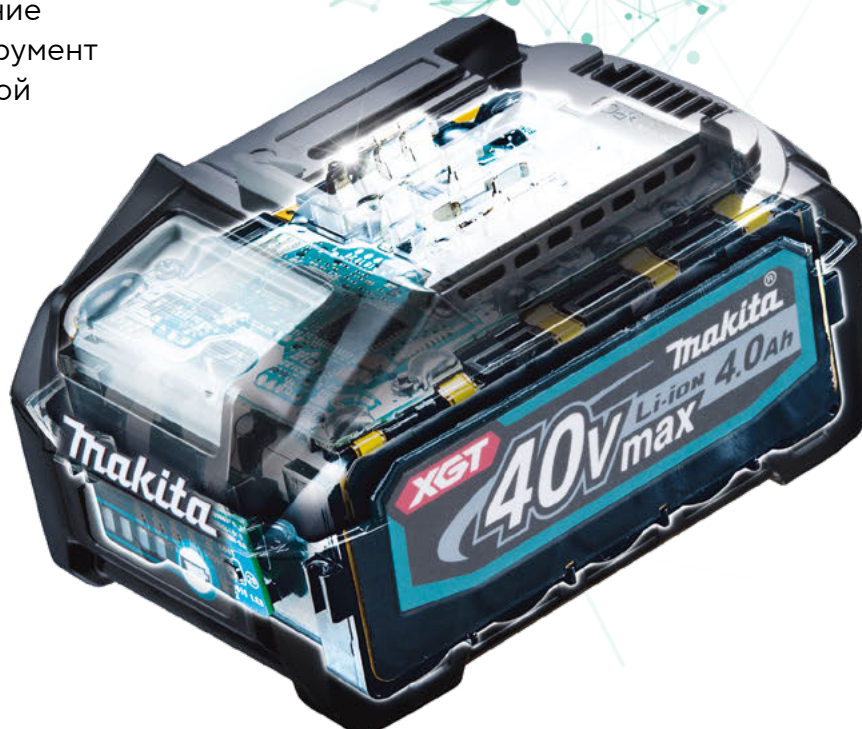

Система оптимальной зарядки

При установке аккумулятора в зарядное устройство возникает цифровая связь между аккумулятором и микропроцессором в зарядном устройстве.

Во время зарядки система оптимальной зарядки постоянно анализирует уровень тока, напряжение, температуру аккумулятора, своевременно охлаждает и оптимальным образом распределяет заряд между элементами аккумулятора.

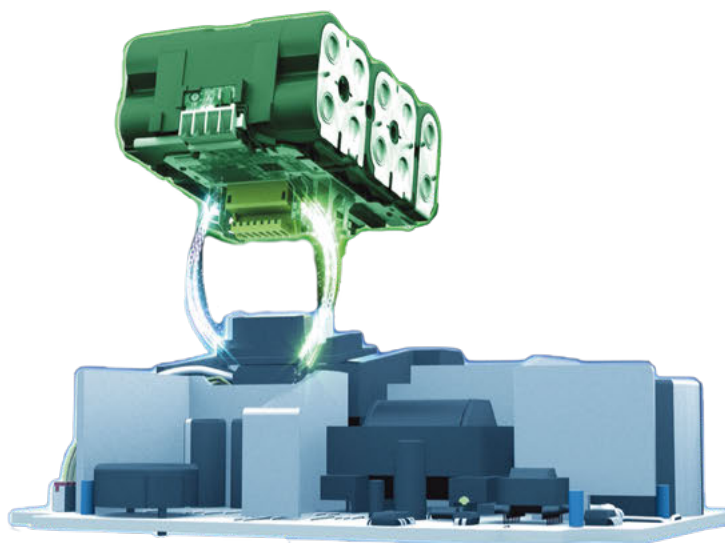

Система оптимальной зарядки Обычная зарядка

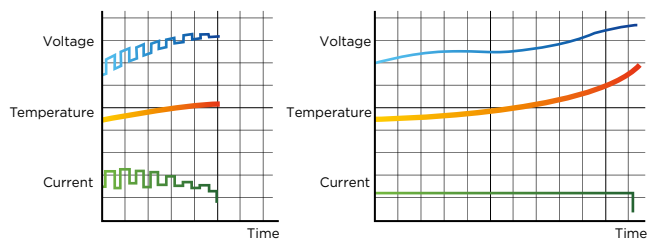

Микрокомпьютер зарядного устройства предварительно охлаждает аккумулятор до комнатной температуры и далее во время зарядки поддерживает постоянное охлаждение. Благодаря принудительному охлаждению в течение всего процесса зарядки поддерживается оптимальная температура и аккумулятор заряжается быстрее.

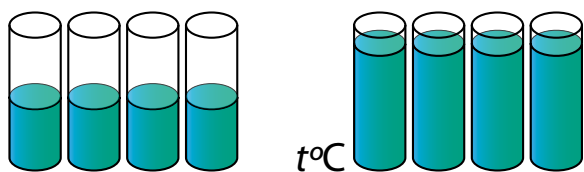
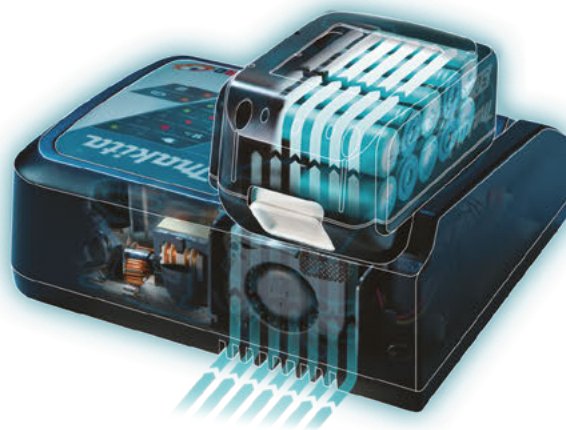

БЫСТРОЕ ЗАРЯДНОЕ УСТРОЙСТВО XGT®

DC40RB	DC40RA	Адаптер ADP10	DC4001
			
Быстрая зарядка XGT® заряжает два аккумулятора 2,5 А·ч за 28 минут, а полная зарядка аккумуляторов на 4,0 А·ч происходит всего за 45 минут.	Быстрая зарядка XGT® заряжает аккумулятор 2,5 А·ч за 28 минут, а полная зарядка аккумулятора на 4,0 А·ч происходит всего за 45 минут.	Зарядное устройство XGT может заряжать аккумуляторы LXT. Для зарядки LXT® аккумулятора нужно приобрести дополнительный адаптер.	Зарядка для ранцевого аккумулятора PDC1200. Полная зарядка происходит за 360 минут.
191N10-3	191E10-9	191C11-5	DC4001

АККУМУЛЯТОРЫ XGT® 40 В

	Емкость					
	8 А·ч	5 А·ч	4 А·ч	2,5 А·ч	2,0 А·ч	33,5 А·ч
Наименование	BL4080F	BL4050F	BL4040	BL4025	BL4020	PDC1200
Артикул	191X65-8	191L47-8	191B26-6	191B36-3	191L29-0	RUAPDC1200A01
						
Быстрая зарядка						
	76 мин	50 мин	45 мин	28 мин	20 мин	360 мин

НАБОРЫ PSK XGT®

Артикул	Зарядное устройство	Аккумулятор	Тип кейса МАКРАС
191J83-2	DC40RA	2,5 А·ч BL4025 (x2) (арт. 191B36-3)	Тип 1
191J99-7	DC40RA	4,0 А·ч BL4040 (x2) (арт. 191B26-6)	Тип 1
191U04-0	DC40RB	4,0 А·ч BL4040 (x2) (арт. 191B26-6)	Тип 3
191U18-9	DC40RB	5,0 А·ч BL4050F (x2) (арт. 191L47-8)	Тип 3
191J67-0	DC40RA	4,0 А·ч BL4040 (арт. 191B26-6)	-

Аккумуляторный инструмент 40В XGT®

ИНСТРУМЕНТ 40В XGT

UR007G

XGT 40 V max

Аккумуляторная триммерная косилка 430/255 мм

Профессиональная аккумуляторная триммерная косилка для удаления густой поросли.

- Мощный бесщеточный двигатель 36 В.
- Технология WG защиты от пыли и влаги.
- ADT-режим автоматически регулирует обороты в зависимости от нагрузки.
- 3 скорости или 2 автоматических режима для выбора оптимального режима кошения.
- Реверс для удаления намотавшейся травы на вал.
- Ременная оснастка на одно плечо.

Новинка



Напряжение питания:	36 В
Выходная мощность:	1 000 Вт
Частота вращения без нагрузки:	
Низкая	4600
Средняя/высокая	5500/7000 об/мин
Диаметр кошения	
(триммерный корд/нож):	430 мм/255 мм
Шпindelь:	M10 x 1,25 LH
Реверс:	да
Тип рукояток:	петлеобразная с J-образным выступом
Тип вала:	жесткий
Размеры (Д x Ш x В):	1 909 x 369 x 266 мм
Масса:	4,7 кг с батарей BL4050F

Варианты комплектаций

UR007GZ01: нож для травы четырехлопастный Ø 255 мм, полуавтоматическая триммерная головка, универсальный кожух для работы с леской или ножом, ременная оснастка на одно плечо, комбинированный ключ, сумка для хранения расходки.

UR002G

XGT 40 V max

Аккумуляторная триммерная косилка 350/230 мм

Мощная, бесшумная триммерная косилка с бесщеточным двигателем.

- Бесщеточный двигатель с внешним ротором.
- Мощный двигатель 36 В.
- ADT-режим автоматически регулирует обороты в зависимости от нагрузки.
- Реверс для удаления намотавшейся травы на вал.
- Нижнее расположение двигателя для идеального баланса.
- Безинструментальная регулировка рукояток.
- Ременная оснастка на два плеча.



Напряжение питания:	36 В
Выходная мощность:	550 Вт
Частота вращения без нагрузки:	
Низкая	3500
Средняя/высокая	5300/6500 об/мин
Диаметр кошения	
(триммерный корд/нож):	350 мм/230 мм
Шпindelь:	M10 x 1,25 LH
Реверс:	да
Тип рукояток:	велосипедная
Тип вала:	прямой
Размеры (Д x Ш x В):	1829 x 630 x 500 мм
Масса:	5,3 кг с батарей BL4050F

Варианты комплектаций

UR002GZ05: нож для травы четырехлопастный Ø 255 мм, полуавтоматическая триммерная головка, универсальный кожух для работы с леской или ножом, ременная оснастка на два плеча (comfort), комбинированный ключ, сумка для хранения расходки.

UR003G

XGT 40 V max

Аккумуляторная триммерная косилка 350/230 мм

Мощная, бесшумная триммерная косилка с бесщеточным двигателем.

- Бесщеточный двигатель с внешним ротором.
- Мощный двигатель 36 В.
- Технология WG защиты от пыли и влаги.
- ADT-режим автоматически регулирует обороты в зависимости от нагрузки.
- Реверс для удаления намотавшейся травы на вал.
- Нижнее расположение двигателя для идеального баланса.



Напряжение питания:	36 В
Выходная мощность:	550 Вт
Частота вращения без нагрузки:	
Низкая	3500
Средняя/высокая	5300/6500 об/мин
Диаметр кошения	
(триммерный корд/нож):	350 мм/230 мм
Шпindelь:	M10 x 1,25 LH
Реверс:	да
Тип рукояток:	петлеобразная с J-образным выступом
Тип вала:	прямой
Размеры (Д x Ш x В):	1829 x 355 x 230 мм
Масса:	4,7 кг с батарей BL4050F

Варианты комплектаций

UR003GZ: полуавтоматическая триммерная головка, универсальный кожух для работы с леской или ножом, ременная оснастка на одно плечо, комбинированный ключ, сумка для хранения расходки.

UH004G

XGT 40 V max

Аккумуляторный кусторез

Мощный кусторез для профессиональной работы.

- Мощный бесщеточный двигатель 36 В.
- Специальная форма ножей обеспечивает тихий и гладкий рез.
- Длительная работа от одного заряда.
- Плавная регулировка скорости движения ножей (3 положения).
- Поворотная рукоятка (5 положений).

Новинка



Напряжение питания:	36 В
Выходная мощность:	720 Вт
Максимальная нагрузка на нож:	217 Н
Длина ножа:	600 мм
Частота вращения без нагрузки:	1 000–2 500 об/мин
Количество резов:	2 000–5 000 мин
Расстояние между лезвиями:	35 мм
Ширина раскрытия лезвий:	23,5 мм
Размеры (Д x Ш x В):	1 120 x 223 x 191 мм
Масса:	4,3 кг с батарей BL4040

Варианты комплектаций

UH004GZ: защитный кожух, защитные очки.

UH005G

XGT 40 V max

Аккумуляторный кусторез

Мощный кусторез для профессиональной работы.

- Мощный бесщеточный двигатель 36 В.
- Специальная форма ножей обеспечивает тихий и гладкий рез.
- Длительная работа от одного заряда.
- Плавная регулировка скорости движения ножей (3 положения).
- Поворотная рукоятка (5 положений).

Новинка



Напряжение питания:	36 В
Выходная мощность:	720 Вт
Максимальная нагрузка на нож:	217 Н
Длина ножа:	750 мм
Частота вращения без нагрузки:	1 000–2 500 об/мин
Количество резов:	2 000–5 000 мин
Расстояние между лезвиями:	35 мм
Ширина раскрытия лезвий:	23,5 мм
Размеры (Д x Ш x В):	1 263 x 223 x 191 мм
Масса:	4,5 кг с батарей BL4040

Варианты комплектаций

UH005GZ: защитный кожух, защитные очки.

UH006G

XGT 40 V max

Аккумуляторный кусторез

Мощный кусторез для профессиональной работы.

- Мощный бесщеточный двигатель 36 В.
- Специальная форма ножей обеспечивает тихий и гладкий рез.
- Длительная работа от одного заряда.
- Плавная регулировка скорости движения ножей (3 положения).
- Поворотная рукоятка (5 положений).

Новинка



Напряжение питания:	36 В
Выходная мощность:	720 Вт
Максимальная нагрузка на нож:	321 Н
Длина ножа:	600 мм
Частота вращения без нагрузки:	1 000–2 000 об/мин
Количество резов:	2 000–4 000 мин
Расстояние между лезвиями:	38 мм
Ширина раскрытия лезвий:	25 мм
Размеры (Д x Ш x В):	1 123 x 223 x 191 мм
Масса:	4,4 кг с батарей BL4040

Варианты комплектаций

UH006GZ: защитный кожух, защитные очки.

UB001G

XGT 40 V max

Аккумуляторная воздуходувка

Мощная воздуходувка для профессиональной работы.

- Мощный, бесщеточный двигатель 36 В.
- Максимальная сила потока воздуха составляет 17 Н·м.
- Технология WG защиты от пыли и влаги.
- Круиз-контроль для выбора оптимальной скорости.
- Телескопический патрубок, 3 положения.
- Продуманная развесовка инструмента обеспечивает комфортную работу.



Напряжение питания:	36 В
Частота вращения без нагрузки:	0-21 000 об/мин
Boost-режим:	23 000 об/мин
Скорость подачи воздуха:	0-53 м/с
Boost-режим:	64 м/с
Объем подаваемого воздуха:	0-13,5 м³/мин
Boost-режим:	16 м³/мин
Размеры (Д x Ш x В):	905-943 x 167 x 297 мм
Масса:	3,9 кг с батарей BL4050F

Варианты комплектаций

UB001GZ: насадка, ременная оснастка.

**Еще мощнее.
Еще быстрее.**



ИНСТРУМЕНТ
40В XGT

Новая аккумуляторная линейка Makita XGT® включает в себя широкий ассортимент профессионального аккумуляторного инструмента, который станет незаменимым помощником для профессиональных ландшафтных дизайнеров и коммунальных служб. Мощные аккумуляторы обеспечивают длительную работу на одном заряде.



18V LITHIUM-ION



Сабельная пила



Степлеры

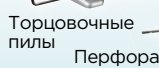

Торцовочные пилы



Перфоратор SDS MAX

Вибратор для уплотнения бетона



Перфораторы SDS+



Фонари с подзарядкой



Пистолеты для герметика

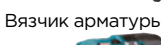

Вязчик арматуры

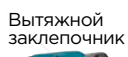

Вытяжной заклепочник



Штифтозабиватели

Дрель по металлу



Компрессор



Радиофонарь



LED-фонари



Пржектор LED

Садовая тачка



Куртки с охлаждением

Жилет с охлаждением



Куртки с подогревом



Жилет с подогревом



Кофеварка

Радио



Bluetooth® колонки



Вентиляторы



Литий-ионный аккумулятор 18 В



Цепные пилы



Воздуходувки



Ножницы для травы



Травокосилки



Кусторезы



Триммер



Робот-пылесос



Переносной вакуумный пылесос

Вакуумный пылесос

Фрезеры



Рубанки



Пила для гипсокартона



Пылесосы

Пылесос циклонного типа

Фрезер-гипсореэ



Шпоночный фрезер



Лобзики





Циркулярная пила
Углошлифовальные машины

Цепные пилы

Газонокосилки

Травокосилки

Комбимотор

Угловая дрель

Секатор

Циркулярная пила

Портативная отрезная пила

Кусторез

Воздуходувки

Погружная пила

Ранцевый пылесос

Строительные пылесосы

Шурупверты с магазином

Импульсный шурупверт

Ударные гайковерты

Шурупверты

Ударный 4-режимный шурупверт

18 В x 2

380+
ИНСТРУМЕНТОВ

6.0 / 5.0 / 4.0
3.0 / 2.0 / 1.5 А·ч

Угловые дрели

Угловой ударный гайковерт

Угловой ударный шурупверт

Дрели-шурупверты

Ударные шурупверты

Ударные дрели-шурупверты

Отбойные молотки

Полировальные машины

Миксер

Перфораторы

Сабельные пилы

Резчики арматуры

Ножницы по металлу

Мультитулы

Дисковые пилы по металлу

Прямошлифовальные машины

Высечные ножницы

Арматурорезы

Эксцентриковая полировальная машина

Ленточные пилы

Торцовочные пилы

Углошлифовальные машины

Выберите свою аккумуляторную линейку!

LXT

Аккумуляторный
инструмент LXT®



С 2005 года Makita развивает ассортимент аккумуляторных инструментов, работающих на литийионных аккумуляторах. Технология, которая объединяет семейство инструментов, работающих от одного типа аккумулятора 18 В, получила название LXT® 18 В.

Технология LXT® включает в себя комплекс инновационных инженерных решений, позволяющих обеспечить длительное время непрерывной работы и высокую производительность инструмента, быструю зарядку и долгий срок службы аккумуляторов.

Сегодня Makita предлагает самую широкую в мире линейку аккумуляторного инструмента LXT® 18 В. LXT® 18 В аккумулятор служит источником энергии для более 380 инструментов.

LXT

380+
ИНСТРУМЕНТОВ



**ОДНА СИСТЕМА –
БЕСКОНЕЧНЫЕ ВОЗМОЖНОСТИ**

Благодаря технологии LXT® стало возможным создание полного спектра инструментов, работающих на одном типе аккумулятора: от самых компактных и легких до мощных производительных машин.

LXT 18V → 36V Аккумуляторный инструмент 36 В, равный по мощности и производительности сетевому инструменту

Мощный инструмент с большой непрерывной продолжительностью работы **LXT 18V → 18V**

LXT 18V → 18V Высокопроизводительный инструмент

Легкий и компактный инструмент **LXT 18V → 18V**

Покупая инструмент LXT®, пользователь имеет возможность с одним и тем же набором аккумулятора и зарядного устройства создать свою коллекцию инструментов, начиная с легких дрелей-шуруповертов до газонокосилок и цепных пил.

18 Вx2 Литий-ион

Питание от двух литийионных аккумуляторов 18 В



Два 18 В литийионных аккумулятора устанавливаются в инструмент и снабжают энергией мощный мотор 36 В.



Совместимые аккумуляторы:

1,3 А·ч
BL1815
194513-2



1,5 А·ч
BL1815N
196235-0



3,0 А·ч
BL1830N
С индикатором
заряда
197600-6
197606-4 (2 шт.)



4,0 А·ч
BL1840B
С индикатором
заряда
197267-0
197273-5 (2 шт.)



5,0 А·ч
BL1850B
С индикатором
заряда
197282-4
197288-2 (2 шт.)



6,0 А·ч
BL1860B
С индикатором
заряда
197423-2
197428-2 (2 шт.)



При использовании двух аккумуляторов с разной емкостью или уровнем заряда инструмент остановится, когда аккумулятор с меньшей емкостью исчерпает свой запас энергии.

Надежные, мощные, легкие

Аккумуляторный садовый инструмент Makita имеет отличную эргономику, продвинутый дизайн и интуитивно понятное управление. Современные бесщеточные двигатели обеспечивают высокую производительность, экономно используют заряд батареи, не требуют замены щеток, а также производят минимум шума и вибрации при полном отсутствии выхлопа. Мощные литийионные аккумуляторы обладают дополнительной защитой от перегрузки, глубокого разряда и высокой температуры, гарантируя бесперебойную работу в экстремальных условиях эксплуатации.

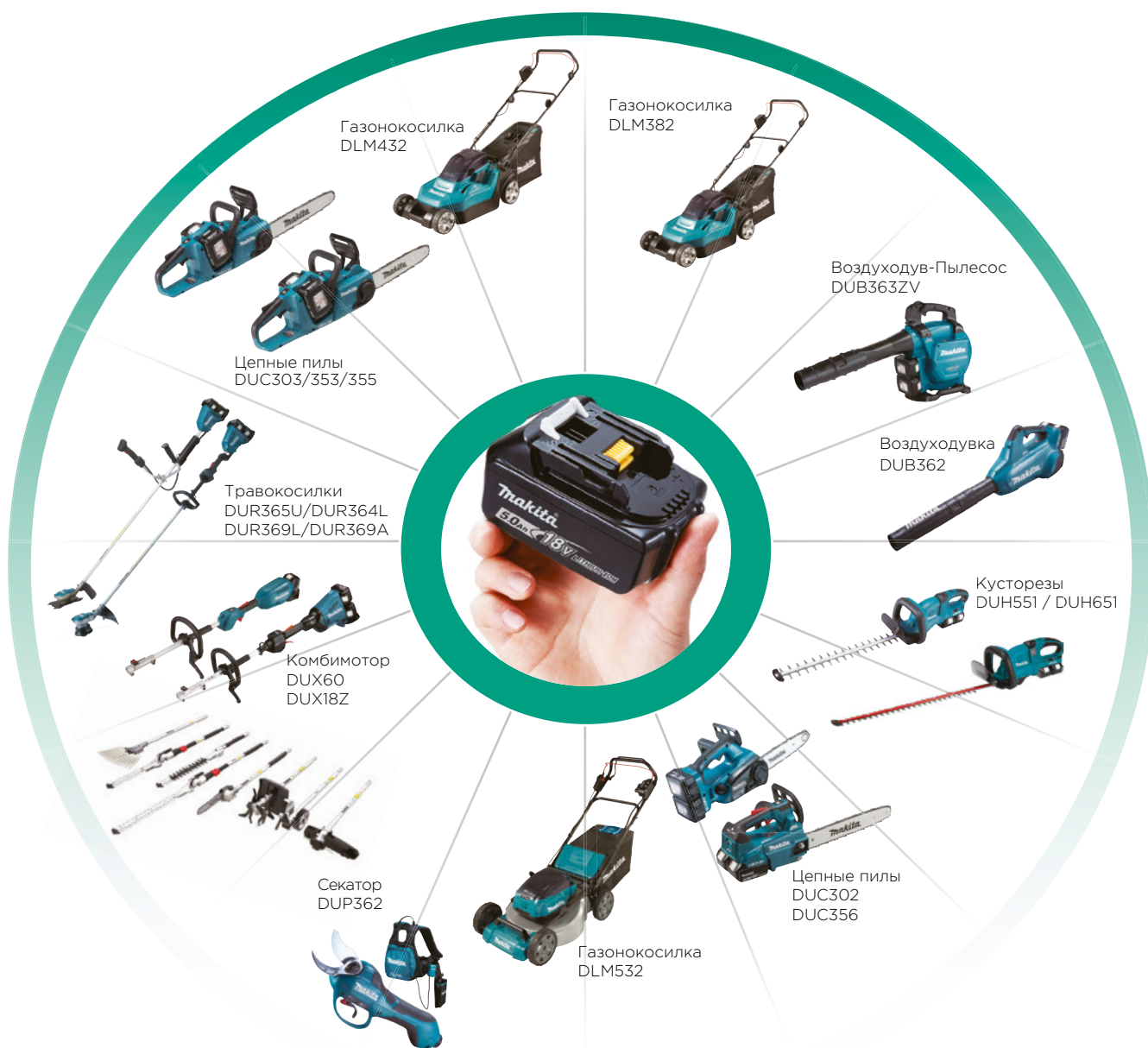

Преимущества технологии LXT®

НАДЕЖНЫЕ АККУМУЛЯТОРЫ LXT® 18 В

Отличаются компактными размерами и малым весом для продолжительной работы без излишней нагрузки на руки.

Обладают надежным, прочным корпусом.

Корпуса всех аккумуляторов LXT® изготовлены из прочного пластика и усилены специальными ребрами жесткости.

Имеют многоконтактный разъем.

Благодаря большому количеству точек контакта улучшается качество передачи тока в условиях повышенной вибрации во время работы инструмента. Обеспечивается стабильность контакта инструмента и аккумулятора, аккумулятора и зарядного устройства.

Быстро заряжаются.

От 20 до 55 минут в зависимости от емкости.

Не подвержены эффекту памяти.

Аккумулятор не теряет емкость при нарушении рекомендованного режима зарядки, в частности при подзарядке.

Способны работать при любой температуре в диапазоне от -10 до +50 °С.

Снабжены индикатором остаточного заряда.

На аккумуляторы с индексом «В» после цифрового обозначения модели установлены индикаторы остаточного заряда.

Имеют низкий уровень саморазряда.

Литийионные аккумуляторы разряжаются со скоростью 0,5–3 % в месяц.



При необходимости длительного хранения аккумулятор желательно зарядить до уровня 40–50 %, в этом случае срок разряда аккумулятора исчисляется годами.

Star Protection Computer Controls™

Аккумуляторы LXT® 18 В оснащены надежной защитой – Star Protection Computer Controls™.

Star Protection Computer Controls™ – это система защиты аккумулятора от высокой нагрузки, глубокого разряда у аккумулятора.

На аккумуляторе LXT® 18 В установлен микропроцессор, который во время работы инструмента постоянно отслеживает состояние аккумулятора, анализируя следующие параметры:



Температура

Во время длительной непрерывной работы инструмента аккумулятор нагревается. Диапазон нормальной рабочей температуры литийионных аккумуляторов составляет от -20 до +50 °С. При превышении заданных значений электроника аккумулятора отключает инструмент.

Разряд аккумулятора

В связи с особенностями технологии, по которой изготовлены все литийионные аккумуляторы, при абсолютном разряде литийионный аккумулятор выходит из строя и не может далее использоваться. Система Star Protection предотвращает полный разряд аккумулятора.

При достижении порогового значения система отключает инструмент. При использовании двух аккумуляторов с разной емкостью или уровнем заряда

инструмент остановится, когда аккумулятор с меньшей емкостью исчерпает свой запас энергии.

Сила тока

При работе инструмента с высокой нагрузкой сила тока возрастает и возникает вероятность выхода из строя электрической системы управления инструмента. Система выключает инструмент в случае чрезмерной перегрузки.

Широкий модельный ряд аккумуляторов LXT® 18 В от 1,5 А·ч до 6 А·ч позволяет наилучшим образом подобрать аккумулятор под требуемую задачу

Для быстрых работ, где требуется компактность и легкость инструмента, отлично подойдет аккумулятор на 1,5 А·ч, а для более длительных работ на одной зарядке лучше использовать аккумулятор 6 А·ч.



БЫСТРЫЕ ЗАРЯДНЫЕ УСТРОЙСТВА LXT® с оптимальной зарядкой аккумуляторов

Отличительной особенностью аккумуляторов LXT® 18 В является способность быстро заряжаться. Быстрые зарядные устройства Makita оснащены электронной системой оптимальной зарядки, позволяющей заряжать аккумулятор максимально полно и быстро.

Встроенный процессор

Процессор записывает историю использования аккумулятора и передает ее зарядному устройству.



Встроенный процессор

После получения данных процессор зарядного устройства анализирует состояние аккумулятора, чтобы выбрать оптимальный алгоритм зарядки.

При установке аккумулятора в зарядное устройство возникает цифровая связь между аккумулятором и микропроцессором в зарядном устройстве. Во время зарядки система оптимальной зарядки постоянно анализирует уровень тока, напряжение, температуру аккумулятора, своевременно охлаждает и оптимальным образом распределяет заряд между элементами аккумулятора.

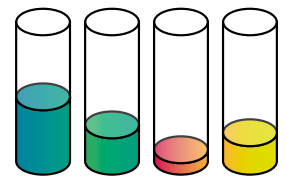
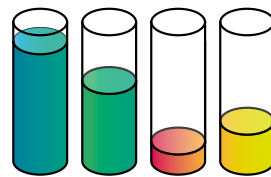
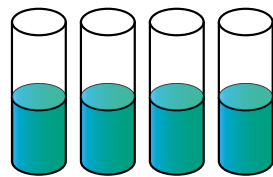
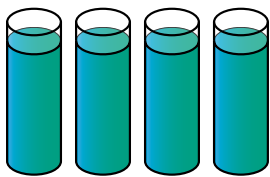

Оптимальная система зарядки

Обычная зарядка

КОНТРОЛЬ ТЕМПЕРАТУРЫ

Микрокомпьютер зарядного устройства предварительно охлаждает аккумулятор до комнатной температуры и далее во время зарядки поддерживает постоянное охлаждение.

Конструкция аккумуляторной батареи обеспечивает равномерный обдув каждого элемента охлажденным потоком воздуха.

Благодаря принудительному охлаждению в течение всего процесса зарядки поддерживается оптимальная температура и аккумулятор заряжается быстрее.

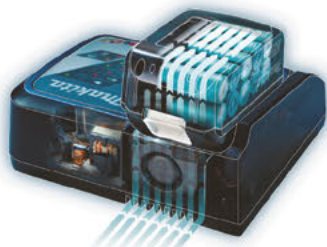

КОНТРОЛЬ ЗАРЯДКИ

Во время зарядки зарядное устройство определяет остаточную емкость каждого элемента и заряжает элементы, индивидуально контролируя емкость, чтобы исключить перезаряд или недозаряд элементов.

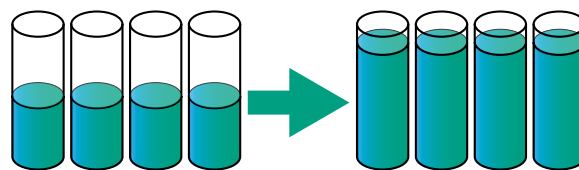

До зарядки

Полностью заряжен

В результате аккумулятор заряжается максимально полно.

Большой выбор зарядных устройств-однопортовое, двухпортовое, четырехпортовое, автомобильное-позволяет подобрать набор, наиболее соответствующий режиму выполнения работ.

18V LITHIUM-ION	18 В LXT® АККУМУЛЯТОРЫ							
	Емкость							
	6 А·ч	5 А·ч	4 А·ч	3 А·ч	2 А·ч	1.5 А·ч	1.3 А·ч	
Наименование	BL1860B	BL1850B	BL1840B	BL1830B	BL1820B	BL1815N	BL1815	PDC01
Артикул	197422-4	197280-8	197265-4	197599-5	197254-9	196235-0	194513-2	PDC01
Быстрая зарядка								
	55 мин	45 мин	36 мин	22 мин	24 мин	15 мин	15 мин	360 мин

БЫСТРЫЕ ЗАРЯДНЫЕ УСТРОЙСТВА LXT®

DC18RC	DC18RD	DC18RE
195915-5	196941-7	198445-5

СТАНДАРТНЫЕ ЗАРЯДНЫЕ УСТРОЙСТВА LXT®

DC18SD	DC18SE	DC18SF
197006-8	194621-9	196430-2



PDC

Больше чем просто инструмент

НОВИНКА

Ранцевый
аккумулятор

PDC1200

Напряжение:	36/40 В макс.
Емкость:	33,5 А·ч
Максимальная мощность:	1 206 Вт/ч
Индикатор заряда:	Да (4 деления)
Длина кабеля:	1,7 м
Размеры (Д х Ш х В):	396 × 261 × 139 мм
Масса:	10,4 кг

Варианты комплектаций:

RUAPDC1200A01

Ранец, ременная оснастка, адаптер LXT 36 В,
зарядное устройство (DC4001).



Ранцевый
аккумулятор

PDC1200

36V 18V + 18V
XGT



Зарядное устройство
зарядит ранцевый
аккумулятор
до 100 %
за 6 часов!

1. Опора
для вертикального
хранения.

2. Светоотражающие
полоски для безопасной
работы в темное время
суток.

3. Большая емкость
аккумулятора
33,5 А·ч обеспечивает
продолжительную работу
без остановки.

4. Складная рукоятка
для удобной
транспортировки.

5. Возможность снять
аккумулятор с ременной
оснастки
для транспортировки.

6. Комфортная ременная
оснастка снижает
нагрузку на оператора.

7. Индикация остаточного
уровня заряда.

8. Чехол для хранения
адаптеров LXT 36 В
или XGT.

9. Регулируемая высота
поясничного упора.



Ранцевый адаптер
для аккумуляторов

PDC01

Артикул: 191A64-2
91C62-8

36V 18V + 18V

18V
LITHIUM-ION

XGT



Увеличьте продолжительность
работы в 4 раза с инструментом 18В!

1



Увеличьте продолжительность
работы в 2 раза с инструментом 36В!

2

1 Фиксатор
силового кабеля

2 Чехол для хранения
адаптеров или запасных
частей



- 1 Ударопрочный защитный корпус
- 2 Ручка для переноски
- 3 Широкие лямки равномерно распределяют нагрузку на оператора, что снижает его утомляемость
- 4 Длина силового кабеля 1,7 м
- 5 Упор для фиксации крышки в открытом положении для замены батарей
- 6 Крышка корпуса защищает батареи от влаги и пыли
 - LED-индикатор для контроля заряда батарей
 - Центральный выключатель
 - Индивидуальные индикаторы каждой батареи

Ранцевый адаптер для аккумуляторов

Напряжение:	18/36 В
Индикатор заряда:	для каждой батареи
Длина кабеля:	1,7 м
Размеры (Д × Ш × В):	400 × 195 × 132 мм
Масса:	1,7 кг

Варианты комплектаций:

- 191C62-8** Адаптер, ременная оснастка, аккумуляторы BL1850B (4 шт.), быстрое двухпостовое зарядное устройство (DC18RD), адаптеры LXT 18 В и 36 В.
- 191A59-5** Адаптер, ременная оснастка, адаптеры LXT 18 В и 36 В.
- 191A64-2** Адаптер, ременная оснастка, адаптер LXT 36 В

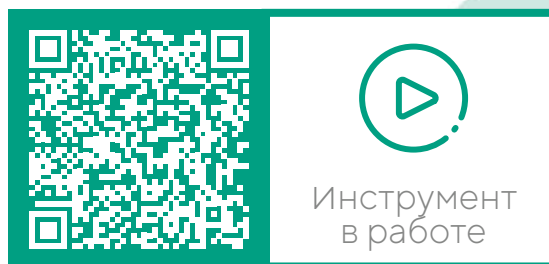

Продолжительность работы

Аккумуляторная воздуходувка DUB362 с двумя аккумуляторами 5 А·ч BL1850B



28 минут



* с PDC01



168 минут

Аккумуляторная травкосилка DUR368A с двумя аккумуляторами 6 А·ч BL1860B



110 минут



* с PDC01



170 минут

высокая скорость



730 минут

низкая скорость

Аккумуляторный кусторез DUH502 с одним аккумулятором 6 А·ч BL1860B



60 минут

высокая скорость



300 минут

низкая скорость



* с PDC01



240 минут

высокая скорость

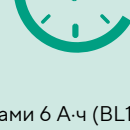

1200 минут

низкая скорость

* С 4 аккумуляторами 6 А·ч (BL1860B) непрерывной работы в зависимости от условий рабочей зоны.

UR101C

Аккумуляторная триммерная косилка 430/255 мм

Профессиональная аккумуляторная триммерная косилка с выносным аккумулятором.

- Мощный бесщеточный двигатель 36 В.
- Технология WG защиты от пыли и влаги.
- ADT-режим автоматически регулирует обороты в зависимости от нагрузки.
- 3 скорости или 2 автоматических режима для выбора оптимального режима кошения.
- Безинструментальная регулировка рукояток.
- Ременная оснастка на два плеча.



Обратите внимание!
Используется только с PDC01 или PDC1200.



Напряжение питания:	36 В
Выходная мощность:	1 000 Вт
Частота вращения без нагрузки:	
Низкая	4600
Средняя/высокая	5500/7000 об/мин
Диаметр кошения (триммерный корд/нож):	430 мм/255 мм
Шпindelь:	M10 x 1,25 LH
Реверс:	да
Тип рукояток:	велосипедная
Тип вала:	жесткий
Размеры (Д x Ш x В):	1 820 x 628 x 550 мм
Масса:	5,2 кг

Варианты комплектаций

UR101CZ: нож для травы двухлопастной Ø 255 мм, полуавтоматическая триммерная головка, триммерная головка с пластиковыми ножами Ø 305 мм, комбинированный ключ, сумка для хранения расходки.

UB001C

Аккумуляторная воздуходувка

Мощная воздуходувка для профессиональной работы.

- Мощный бесщеточный двигатель 36 В.
- Максимальная сила потока воздуха составляет 20 Н·м
- Технология WG защиты от пыли и влаги.
- Круиз-контроль для выбора оптимальной скорости.
- Телескопический патрубок, 3 положения.
- Продуманная развесовка инструмента обеспечивает комфортную работу.



Обратите внимание!
Используется только с PDC01 или PDC1200.



Напряжение питания:	36 В
Частота вращения без нагрузки:	0-21 000 об/мин
Boost-режим:	24 000 об/мин
Скорость подачи воздуха:	0-60 м/с
Boost-режим:	70 м/с
Объем подаваемого воздуха:	0-15 м³/мин
Boost-режим:	17,6 м³/мин
Размеры (Д x Ш x В):	960-1 060 x 295 x 180 мм
Масса:	2,9 кг

Варианты комплектаций

UB001CZ: насадка, ременная оснастка.



ИНСТРУМЕНТ PDC



АККУМУЛЯТОРНАЯ САДОВАЯ ТЕХНИКА

18v + 18v → 36v



Травокосилки
DUR368A/DUR368L



Сабельная пила
DJR183 / DJR185

Воздуходувки
DUB363V / DUB362



Комбимотор
DUX60



Цепные пилы
DUC302
DUC303 / DUC353
DUC305 / DUC356



Газонокосилки
DLM382 / DLM432
DLM460

Секатор
DUP362



Почвенный землечур
DDG460



18V
LITHIUM-ION



Кусторезы

DUH502 / DUH523
DUH602 / DUH752



Воздуходувка
DUB184



Травокосилки

DUR190U / DUR190L
DUR192 / DUR189L



Триммер

DUR181

Цепные пилы

DUC122 / DUC204



Сабельные пилы

JR103D / JR105D



**Ножницы
для кустарников**
UH201D



**Ножницы
для травы**
DUM604



**Ножницы
для травы**
UM600D



Садовая тачка
DCU180



Триммер
UR100D



12V^{max}
LITHIUM-ION

CXT



**Выберите свою
аккумуляторную линейку!**



Цепные пилы

DUC353

LXT 2 x 18V

Аккумуляторная цепная пила

Цепная пила для производительных работ на садовом участке.

- Бесщеточный двигатель с внешним ротором.
- Мощный двигатель 36 В.
- Регулировка натяжения цепи без инструмента.
- Регулировка подачи масла на цепь.
- Компактные размеры корпуса.



Напряжение питания:	2 x 18 В
Выходная мощность:	1100 Вт
Скорость цепи:	20 м/с
Длина шины:	350 мм (14")
Шаг цепи:	3/8"
Толщина ведущих звеньев:	1,1 мм
Масляный бак:	200 мл
Размеры (Д x Ш x В):	762 x 215 x 235 мм
Масса:	5,2 кг
с двумя батареями BL1830B	

Варианты комплектаций

DUC353Z: шина, цепь, чехол на шину, масло для цепи 100 мл.

DUC303

LXT 2 x 18V

Аккумуляторная цепная пила

Цепная пила для производительных работ на садовом участке.

- Бесщеточный двигатель с внешним ротором.
- Мощный двигатель 36 В.
- Регулировка натяжения цепи без инструмента.
- Регулировка подачи масла на цепь.
- Компактные размеры корпуса.



Напряжение питания:	2 x 18 В
Выходная мощность:	1100 Вт
Скорость цепи:	20 м/с
Длина шины:	300 мм (12")
Шаг цепи:	3/8"
Толщина ведущих звеньев:	1,1 мм
Масляный бак:	200 мл
Размеры (Д x Ш x В):	723 x 215 x 235 мм
Масса:	5,1 кг
с двумя батареями BL1830B	

Варианты комплектаций

DUC303Z: шина, цепь, чехол на шину, масло для цепи 100 мл.

DUC355

LXT 2 x 18V

Аккумуляторная цепная пила

Цепная пила для производительных работ на садовом участке.

- Бесщеточный двигатель с внешним ротором.
- Мощный двигатель 36 В.
- Технология XPT защиты от пыли и влаги.
- Регулировка подачи масла на цепь.
- Компактные размеры корпуса.



Напряжение питания:	2 x 18 В
Выходная мощность:	1100 Вт
Скорость цепи:	20 м/с
Длина шины:	350 мм (14")
Шаг цепи:	3/8"
Толщина ведущих звеньев:	1,1 мм
Масляный бак:	200 мл
Размеры (Д x Ш x В):	762 x 211 x 235 мм
Масса:	5,4 кг
с двумя батареями BL1830B	

Варианты комплектаций

DUC355Z: шина, цепь, чехол на шину, комбинированный ключ, масло для цепи 100 мл.

DUC355PT2: шина, цепь, чехол на шину, 2 аккумулятора 5 А·ч, 18 В, зарядное устройство DC18RD.

ЦЕПНЫЕ ПИЛЫ

DUC356

LXT 2 x 18V

Аккумуляторная цепная пила

Компактная цепная пила для работ на высоте.

- Бесщеточный двигатель с внешним ротором.
- Мощный двигатель 36 В.
- Невыпадающая гайка из крышки цепи.
- Boost-режим обеспечивает повышенный крутящий момент.
- Электронная система стабилизации оборотов.



Напряжение питания:	2 x 18 В
Выходная мощность:	1200 Вт
Стандартный режим:	1200 Вт
Boost-режим:	1400 Вт
Скорость цепи:	20 м/с
Длина шины:	350 мм (14")
Шаг цепи:	3/8"
Толщина ведущих звеньев:	1,1 мм
Масляный бак:	200 мл
Размеры (ДxШxВ):	612 x 205 x 232 мм
Масса:	4,6 кг
с двумя батареями BL1830B	

Варианты комплектаций

DUC356Z: шина, цепь, чехол на шину, комбинированный ключ, масло для цепи 100 мл.

DUC302

LXT 2 x 18V

Аккумуляторная цепная пила

Компактная цепная пила для работ на участке или высоте.

- Мощный двигатель 36 В.
- Технология XPT защиты от пыли и влаги.
- Регулировка натяжения цепи без инструмента.
- Регулировка подачи масла на цепь.
- Электронная система стабилизации оборотов.



Напряжение питания:	2 x 18 В
Выходная мощность:	800 Вт
Скорость цепи:	8,3 м/с
Длина шины:	300 мм (12")
Шаг цепи:	3/8"
Толщина ведущих звеньев:	1,1 мм
Масляный бак:	85 мл
Размеры (Д x Ш x В):	600 x 234 x 198 мм
Масса:	4,7 кг
с двумя батареями BL1840Be	
Щетки:	442

Варианты комплектаций

DUC302RF2: шина, цепь, чехол на шину.

Два аккумулятора 3 А·ч, 18 В, зарядное устройство DC18RC.

DUC302Z: шина, цепь, чехол на шину.

DUC204

LXT 18V

Аккумуляторная цепная пила

Компактная цепная пила для работ на участке или высоте.

- Бесщеточный двигатель с внешним ротором.
- Мощный двигатель 18 В.
- Boost-режим обеспечивает повышенный крутящий момент.
- Регулировка подачи масла на цепь.
- Эргономичная конструкция с идеальным хватом и балансом.



Напряжение питания:	18 В
Выходная мощность:	570 Вт
Скорость цепи:	24 м/с
Длина шины:	200 мм (8")
Шаг цепи:	3/8"
Толщина ведущих звеньев:	1,1 мм
Масляный бак:	140 мл
Размеры (Д x Ш x В):	417 x 184 x 191 мм
Масса:	3,1 кг
с батареей BL1860B	

Варианты комплектаций

DUC204Z: шина, цепь, чехол на шину, комбинированный ключ, сумка для аксессуаров.

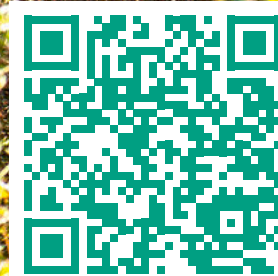

Инструмент
в работе

UC4041A

Электрическая цепная пила

Электрическая цепная пила с поперечным расположением двигателя.

- Поперечный двигатель.
- Надежная и простая зубчатая передача.
- Безинструментальное натяжение цепи.



Потребляемая мощность:	1800 Вт
Скорость цепи:	14,5 м/с
Длина шины:	400 мм (16")
Шаг цепи:	3/8"
Толщина ведущих звеньев:	1,3 мм
Масляный бак:	200 мл
Сетевой кабель:	0,3 м
Размеры (Д x Ш x В):	455 x 245 x 200 мм
Масса:	4,7 кг
Щетки:	132

Комплектация

Шина, цепь, чехол на шину.

UC3541A

Электрическая цепная пила

Электрическая цепная пила с поперечным расположением двигателя.

- Поперечный двигатель.
- Надежная и простая зубчатая передача.
- Безинструментальное натяжение цепи.



Потребляемая мощность:	1800 Вт
Скорость цепи:	14,5 м/с
Длина шины:	350 мм (14")
Шаг цепи:	3/8"
Толщина ведущих звеньев:	1,3 мм
Масляный бак:	200 мл
Сетевой кабель:	0,3 м
Размеры (Д x Ш x В):	455 x 245 x 200 мм
Масса:	4,7 кг
Щетки:	132

Комплектация

Шина, цепь, чехол на шину.

UC3041A

Электрическая цепная пила

Электрическая цепная пила с поперечным расположением двигателя.

- Поперечный двигатель.
- Надежная и простая зубчатая передача.
- Безинструментальное натяжение цепи.



Потребляемая мощность:	1800 Вт
Скорость цепи:	14,5 м/с
Длина шины:	300 мм (12")
Шаг цепи:	3/8"
Толщина ведущих звеньев:	1,3 мм
Масляный бак:	200 мл
Сетевой кабель:	0,3 м
Размеры (Д x Ш x В):	455 x 245 x 200 мм
Масса:	4,6 кг
Щетки:	132

Комплектация

Шина, цепь, чехол на шину.



**Легкая
и маневренная.**



Продуманный дизайн, выверенная эргономика и высокая скорость цепи (14,5 м/с) позволяют выполнить работу с минимальной физической нагрузкой

Электрические цепные пилы Makita отличаются продуманным дизайном, выверенной эргономикой и высокой мощностью. Они станут незаменимыми помощниками, как для частного применения, так и для профессионального.

Аксессуары для цепных пил

Аккумуляторные цепные пилы				Электрические цепные пилы		Бензиновые цепные пилы						Высоторез
DUC303 DUC355 DUC353 DUC356	DUC204	DUC302 EY403MP	DUC122	UC3550A UC4050A UC4550A UC3051AX1 UC3551AX1 UC4051AX1 UC4551AX1 UC3551A-5M UC4051A-5M UC4551A-5M	UC3041A UC3541A UC4041A	EA4301F45C EA4301F38C EA4301F40B	EA3202S40B EA3203S40B EA3502S40B EA3503S40B EA3501F35B	EA5000P38D	EA5600F38K	EA6100P45E EA6100P53E	EA7300P60E EA7900P70E	EY401MP
			•									
	•											
•	•											
	•	•										•
•		•			•		•					
•		•			•		•					
•				•	•		•					
						•		•				
								•				
								•				
•					•		•					
•					•		•					
•					•		•					
						•		•	•			
								•	•	•		
								•	•	•		
				•		•						
								•	•	•		
								•	•	•		
								•	•	•	•	
										•	•	
										•	•	
											•	
											•	

АКСУАРА
ДЛЯ ЦЕПНЫХ ПИЛ

Модель цепи	Длина шины	Шаг цепи	Ширина паза	Количество хвостовиков	Шины	Цепи
25AP	16 см/6,3"	1/4"	1,3 мм	42	191G59-1	191G95-7 791284-8
90PX	20 см/8"	3/8"	1,1 мм	33	191G13-5	191G99-9
25AP	25 см/10"	1/4"	1,3 мм	60	191G61-4	191G96-5 194098-8
91PX	25 см/10"	3/8"	1,3 мм	40	191G22-4	191H08-4
91VXL	25 см/10"	3/8"	1,3 мм	39	191G11-9	196142-7
90PX	30 см/12"	3/8"	1,1 мм	46	191G15-1 412030611 462030111 165245-8	191H01-8
90PX	30 см/12"	3/8"	1,1 мм	46		
91PX	30 см/12"	3/8"	1,3 мм	46	191G15-1 165200-0	191H10-7
95VPX	33 см/13"	0,325"	1,3 мм	56	-	532484056
21BPX	33 см/13"	0,325"	1,5 мм	56	-	528086656
90PX	35 см/14"	3/8"	1,1 мм	52	191G16-9 165246-6	191H02-6
91PX	35 см/14"	3/8"	1,3 мм	52	191G24-0 165201-8	191H11-5 196212-2
95VPX	38 см/15"	0,325"	1,3 мм	64	444038141	532484064
	38 см/15"	0,325"	1,5 мм	64	445038655	-
73DPX	38 см/15"	3/8"	1,5 мм	56	958038651	523093656
91PX	40 см/16"	3/8"	1,3 мм	56	191G25-8 165202-6	191H12-3
90PX	40 см/16"	3/8"	1,1 мм	56	191G17-7 165247-4	191H03-4
90PX	40 см/16"	3/8"	1,1 мм	56		
95VPX	45 см/18"	0,325"	1,3 мм	72	444045141	532484072
	45 см/18"	0,325"	1,5 мм	72		
21BPX	45 см/18"	0,325"	1,5 мм	72	-	528086672
91PX	45 см/18"	3/8"	1,3 мм	62	191G26-6 165390-9	191H13-1 531492662
73DPX	45 см/18"	3/8"	1,5 мм	64	-	523093664
73LPX	45 см/18"	3/8"	1,5 мм	64		
73LPX	50 см/20"	3/8"	1,5 мм	72	445050651 445050655	528099672
73LPX	60 см/24"	3/8"	1,5 мм	84	445060455	528099684
73LPX	60 см/24"	3/8"	1,5 мм	84		528099680
73LPX	70 см/28"	3/8"	1,5 мм	94	445070455	528099694
73LPX	74 см/29"	3/8"	1,5 мм	96	-	528099696

АКСУССАРЫ
ДЛЯ ЦЕПНЫХ ПИЛ

Пильные гарнитуры МАКИТА

Широкий выбор пильной гарнитуры Makita позволит подобрать необходимый тип шины и цепи для вашего инструмента.

Ламинированная шина	Шина для художественной резки	Твердосплавная шина
		
<p>Ламинированные шины Makita выпускаются разной длины и толщины, которые позволят получить максимальную производительность на вашем инструменте.</p>	<p>Данный тип шин идеально подойдет для художественной резки по дереву или льду.</p>	<p>Данный тип шин идеально подойдет для работы с твердыми или загрязненными породами древесины.</p>

АКСУАРИИ ДЛЯ ЦЕПНЫХ ПИЛ

Типы пильных цепей для различного применения

Тип LPX	Тип DPX	Тип 90/91PX	Тип BPX
			
<p>Данные цепи снижают вибрацию во время работы на 25 %, что делает работу с инструментом максимально комфортной. Оснащаются режущими зубами Chisel или Super, что обеспечивает высокую производительность и делает работу с цепной пилой максимально эффективной.</p>	<p>В данном типе цепи реализована антивибрационная система, которая снижает вибрацию во время работы более чем на 25 %. Оснащается режущими зубами получисельного типа, что делает цепь менее придирчивой к огрехам заточки.</p>	<p>Данный тип цепей обеспечивает высокую производительность и более продолжительное время работы на одной заправке или зарядке. Это реализовано за счет тонких ведущих звеньев и массы цепи, которая на 15 % ниже по сравнению с аналогами.</p>	<p>В данном типе цепей используется режущий зуб-микродолото, имеющий небольшой радиус скругления, обеспечивающий долговечность и неприхотливость в работе. Антивибрационная система снижает вибрацию на 25 % во время работы. Специальные отверстия в хвостовиках обеспечивают эффективную смазку шины по всей длине.</p>



Советы от МАКИТА

При эксплуатации аккумуляторной цепной пилы МАКИТА рекомендуется использовать узкие шины и цепи МАКИТА, т. к. это позволяет снизить нагрузку на мотор и увеличить работу на одной зарядке.

Заточные наборы для цепей

Острая цепь обеспечит высокую производительность во время работы с цепной пилой.

Для поддержания пильной цепи в заточенном состоянии вам понадобятся:

Круглый напильник с шаблоном — позволит заточить режущие зубья.



Заточка начинается с самого поврежденного зуба. Напильник необходимо расположить параллельно режущему зубу и плавно, без сильного давления провести его вперед. Во время заточки необходимо соблюдать одинаковую длину всех зубьев.

Плоский напильник с шаблоном для снятия ограничителя глубины реза на цепи.

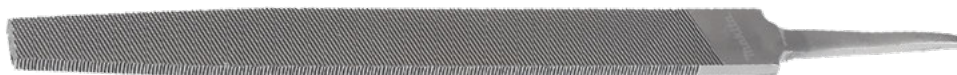

После заточки всех зубьев на них кладется шаблон, который позволит сточить необходимую высоту ограничительного зуба.

Напильники

Название цепи	Тип зуба	Диаметр напильника, мм	Описание	Артикул
25AP, 25F, 91P, 91PX, 91PXL	1/4"; LP 3/8"	4	Набор для заточки цепи: напильник круглый 4 мм x 2 шт., шаблон, плоский, шаблон, рукоятки, сумка для хранения	D-72154
25AP, 25F, 91P, 91PX, 91PXL	1/4"; LP 3/8"	4	Напильник круглый с шаблоном и рукояткой	D-70948
90PX, 90SG	LP 3/8"	4,5	Напильник круглый с шаблоном и рукояткой	D-70954
95VPX, 22BPX, M20, M21, M22BPX, 95TXL, 22LPX, M22LPX	0,325"	4,8	Напильник круглый с шаблоном и рукояткой	D-70960
72DPX, 72LPX, 72V, 73DPX, 73LPX, 75DPX	3/8"	5,5	Напильник круглый с шаблоном и рукояткой	D-70982
—	—	—	Напильник плоский с рукояткой и шаблоном	D-70998

АКСУАРИ
ДЛЯ ЦЕПНЫХ ПИЛ

Масла

Продлите срок службы двигателя вашей пилы с фирменным маслом Makita!



Минеральное масло для цепи Адгезионная добавка уменьшает износ соединительных и ведущих звеньев.	Масло для цепи 1 литр	988402656	
	Масло для цепи 5 литров	988402658	
Масло для цепи BIOTOP	Безопасно для окружающей среды благодаря растительной основе в его формуле. При этом оно сохранило высокие смазочные и защитные свойства.	Масло для цепи BIOTOP 1 литр	980408610
Канистра для приготовления топливной смеси 1 литр		456236-3	
Комбинированная канистра, 5 литров для топливной смеси + 3 литра для масла для цепи		949000036	

Система хранения сопутствующих аксессуаров

Поясные сумки Makita позволят взять с собой необходимые аксессуары для максимально эффективного выполнения работы.



Универсальный пояс вальщика или дачника	P-72154
Пояс вальщика для инструмента	P-72160
Поясной держатель топора	P-72126

Травокосилки и триммеры



UR007G

XGT 40 V max

Аккумуляторная травокосилка 430/255 мм

Профессиональная аккумуляторная травокосилка для удаления густой поросли.

- Мощный бесщеточный двигатель 36 В.
- Технология WG защиты от пыли и влаги.
- ADT-режим автоматически регулирует обороты в зависимости от нагрузки.
- 3 скорости или 2 автоматических режима для выбора оптимального режима кошения.
- Реверс для удаления намотавшейся травы на вал.
- Ременная оснастка на одно плечо.

Новинка

WG
NETGUARD
AFT
ADT
BL
MOTOR



Напряжение питания:	36 В
Выходная мощность:	1 000 Вт
Частота вращения без нагрузки:	
Низкая	4600
Средняя/высокая	5500/7000 об/мин
Диаметр кошения	
(триммерный корд/нож):	430 мм/255 мм
Шпindelь:	M10 x 1,25 LH
Реверс:	да
Тип рукояток:	петлеобразная с J-образным выступом
Тип вала:	жесткий
Размеры (Д x Ш x В):	1 909 x 369 x 266 мм
Масса:	4,7 кг с батарей BL4050F

Варианты комплектаций

UR007GZ01: нож для травы четырехлопастный Ø 255 мм, полуавтоматическая триммерная головка, универсальный кожух для работы с леской или ножом, ременная оснастка на одно плечо, комбинированный ключ, сумка для хранения расходки.

UR002G

XGT 40 V max

Аккумуляторная травокосилка 350/230 мм

Мощная бесшумная травокосилка с бесщеточным двигателем.

- Бесщеточный двигатель с внешним ротором.
- Мощный двигатель 36 В.
- ADT-режим автоматически регулирует обороты в зависимости от нагрузки.
- Реверс для удаления намотавшейся травы на вал.
- Нижнее расположение двигателя для идеального баланса.
- Безыструментальная регулировка рукояток.
- Ременная оснастка на два плеча.

WG
NETGUARD
XPT
AFT
ADT
BL
MOTOR



Напряжение питания:	36 В
Выходная мощность:	550 Вт
Частота вращения без нагрузки:	
Низкая	3500
Средняя/высокая	5300/6500 об/мин
Диаметр кошения	
(триммерный корд/нож):	350 мм/230 мм
Шпindelь:	M10 x 1,25 LH
Реверс:	да
Тип рукояток:	велосипедная
Тип вала:	прямой
Размеры (Д x Ш x В):	1829 x 630 x 500 мм
Масса:	5,3 кг с батарей BL4050F

Варианты комплектаций

UR002GZ05: нож для травы четырехлопастный Ø 255 мм, полуавтоматическая триммерная головка, универсальный кожух для работы с леской или ножом, ременная оснастка на два плеча (comfort), комбинированный ключ, сумка для хранения расходки.

UR003G

XGT 40 V max

Аккумуляторная травокосилка 350/230 мм

Мощная бесшумная травокосилка с бесщеточным двигателем.

- Бесщеточный двигатель с внешним ротором.
- Мощный двигатель 36 В.
- Технология WG защиты от пыли и влаги.
- ADT-режим автоматически регулирует обороты в зависимости от нагрузки.
- Реверс для удаления намотавшейся травы на вал.
- Нижнее расположение двигателя для идеального баланса.

WG
NETGUARD
XPT
AFT
ADT
BL
MOTOR



Напряжение питания:	36 В
Выходная мощность:	550 Вт
Частота вращения без нагрузки:	
Низкая	3500
Средняя/высокая	5300/6500 об/мин
Диаметр кошения	
(триммерный корд/нож):	350 мм/230 мм
Шпindelь:	M10 x 1,25 LH
Реверс:	да
Тип рукояток:	петлеобразная с J-образным выступом
Тип вала:	прямой
Размеры (Д x Ш x В):	1829 x 355 x 230 мм
Масса:	4,7 кг с батарей BL4050F

Варианты комплектаций

UR003GZ: полуавтоматическая триммерная головка, универсальный кожух для работы с леской или ножом, ременная оснастка на одно плечо, комбинированный ключ, сумка для хранения расходки.

UR101C

LXT 2 x 18 V

Аккумуляторная травокосилка 430/255 мм

Профессиональная аккумуляторная травокосилка с выносным аккумулятором.

- Мощный бесщеточный двигатель 36 В.
- Технология WG защиты от пыли и влаги.
- ADT-режим автоматически регулирует обороты в зависимости от нагрузки.
- 3 скорости или 2 автоматических режима для выбора оптимального режима кошения.
- Безыструментальная регулировка рукояток.
- Ременная оснастка на два плеча.

XPT
AFT
ADT
BL
MOTOR



Обратите внимание!
Используется только с PDC01 или PDC1200.



Напряжение питания:	36 В
Выходная мощность:	1000 Вт
Частота вращения без нагрузки:	
Низкая	4600
Средняя/высокая	5500/7000 об/мин
Диаметр кошения	
(триммерный корд/нож):	430 мм/255 мм
Шпindelь:	M10 x 1,25 LH
Реверс:	да
Тип рукояток:	велосипедная
Тип вала:	жесткий
Размеры (Д x Ш x В):	1820 x 628 x 550 мм
Масса:	5,2 кг

Варианты комплектаций

UR101CZ: нож для травы двухлопастный Ø 255 мм, полуавтоматическая триммерная головка, триммерная головка с пластиковыми ножами Ø 305 мм, комбинированный ключ, сумка для хранения расходки.

DUR369A

LXT 2 x 18 V

Аккумуляторная травокосилка 430/255 мм

Профессиональная аккумуляторная травокосилка для удаления густой поросли.

- Мощный бесщеточный двигатель 36 В.
- Технология XPT защиты от пыли и влаги.
- ADT-режим автоматически регулирует обороты в зависимости от нагрузки.
- 3 скорости или 2 автоматических режима для выбора оптимального режима кошения.
- Реверс для удаления намотавшейся травы на вал.
- Ременная оснастка на два плеча.

XPT
AFT
ADT
BL
MOTOR



Напряжение питания:	2 x 18 В
Выходная мощность:	1000 Вт
Частота вращения без нагрузки:	
Низкая	4600
Средняя/высокая	5500/7000 об/мин
Диаметр кошения	
(триммерный корд/нож):	430 мм/255 мм
Шпindelь:	M10 x 1,25 LH
Реверс:	да
Тип рукояток:	велосипедная
Тип вала:	жесткий
Размеры (Д x Ш x В):	1905 x 628 x 530 мм
Масса:	6,5 кг
	с двумя батареями BL1860B

Варианты комплектаций

DUR369AZ: нож для травы двухлопастный Ø 255 мм, полуавтоматическая триммерная головка, триммерная головка с пластиковыми ножами, ременная оснастка на два плеча, комбинированный ключ, сумка для хранения расходки.

DUR369L

LXT 2 x 18 V

Аккумуляторная травокосилка 430/255 мм

Профессиональная аккумуляторная травокосилка для удаления густой поросли.

- Мощный бесщеточный двигатель 36 В.
- Технология XPT защиты от пыли и влаги.
- ADT-режим автоматически регулирует обороты в зависимости от нагрузки.
- 3 скорости или 2 автоматических режима для выбора оптимального режима кошения.
- Реверс для удаления намотавшейся травы на вал.
- Ременная оснастка на одно плечо.

XPT
AFT
ADT
BL
MOTOR



Напряжение питания:	2 x 18 В
Выходная мощность:	1000 Вт
Частота вращения без нагрузки:	
Низкая/средняя/высокая	4600/5500/7000 об/мин
Диаметр кошения	
(триммерный корд/нож):	430 мм/255 мм
Шпindelь:	M10 x 1,25 LH
Реверс:	да
Тип рукояток:	петлеобразная с J-образным выступом
Тип вала:	жесткий
Размеры (Д x Ш x В):	1905 x 400 x 269 мм
Масса:	6,3 кг
	с двумя батареями BL1860B

Варианты комплектаций

DUR369LZ: нож для травы двухлопастный Ø 255 мм, полуавтоматическая триммерная головка, триммерная головка с пластиковыми ножами, ременная оснастка на одно плечо, комбинированный ключ, сумка для хранения расходки.

Травокосилки и триммеры

DUR368A

LXT 2 x 18V

Аккумуляторная травокосилка 350/230 мм

Мощная бесшумная травокосилка с бесщеточным двигателем.

- Бесщеточный двигатель с внешним ротором.
- Мощный двигатель 36 В.
- ADT-режим автоматически регулирует обороты в зависимости от нагрузки.
- Реверс для удаления наматывшейся травы на вал.
- Нижнее расположение двигателя для идеального баланса.

XPT
AFT
ADT
BL
MOTOR



Напряжение питания:	2 x 18 В
Выходная мощность:	550 Вт
Частота вращения без нагрузки:	
Низкая	3500
Средняя/высокая	5300/6500 об/мин
Диаметр кошения	
(триммерный корд/нож):	350 мм/230 мм
Шпindelь:	M10 x 1,25 LH
Реверс:	да
Тип рукояток:	велосипедная
Тип вала:	прямой
Размеры (Д x Ш x В):	1823 x 615 x 442 мм
Масса:	4,7 кг
	с двумя батареями BL1860B

Варианты комплектаций

DUR368AZ: нож для травы четырехлопастный Ø 255 мм, полуавт. трим. головка, трим. головка с пластиковыми ножами, универсальный кожух для работы с леской или ножом, ременная оснастка на одно плечо, комбинированный ключ.

DUR368L

LXT 2 x 18V

Аккумуляторная травокосилка 350/230 мм

Мощная бесшумная травокосилка с бесщеточным двигателем.

- Бесщеточный двигатель с внешним ротором.
- Мощный двигатель 36 В.
- Технология XPT защиты от пыли и влаги.
- ADT-режим автоматически регулирует обороты в зависимости от нагрузки.
- Реверс для удаления наматывшейся травы на вал.
- Нижнее расположение двигателя для идеального баланса.

XPT
AFT
ADT
BL
MOTOR



Напряжение питания:	2 x 18 В
Выходная мощность:	550 Вт
Частота вращения без нагрузки:	
Низкая/средняя/высокая	3500/5300/6500 об/мин
Диаметр кошения	
(триммерный корд/нож):	350 мм/230 мм
Шпindelь:	M10 x 1,25 LH
Реверс:	да
Тип рукояток:	петлеобразная с J-образным выступом
Тип вала:	прямой
Размеры (Д x Ш x В):	1790 x 362 x 231 мм
Масса:	4,5 кг
	с двумя батареями BL1860B

Варианты комплектаций

DUR368LZ: нож для травы четырехлопастный Ø 255 мм, полуавт. тримм. головка, тримм. головка с пластиковыми ножами, универсальный кожух для работы с леской или ножом, ременная оснастка на одно плечо, комб. ключ.

DUR192L

LXT 18V

Аккумуляторная травокосилка 300/— мм

Легкая аккумуляторная травокосилка с бесщеточным двигателем.

- Бесщеточный двигатель 18 В.
- Высокая мощность для удаления переросшей и густой травы.
- Электронная система стабилизации оборотов.
- Технология LXT защищает двигатель от пыли и влаги.
- Две скорости для выбора комфортной скорости кошения.

XPT
BL
MOTOR



Напряжение питания:	18 В
Выходная мощность:	460 Вт
Частота вращения без нагрузки:	
Низкая	4500
Средняя/высокая	6000 об/мин
Диаметр кошения	
(триммерный корд/нож):	300 мм/-
Шпindelь:	M10 x 1,25 LH
Реверс:	нет
Тип рукояток:	петлеобразная
Тип вала:	прямой
Размеры (Д x Ш x В):	1705 x 186 x 246 мм
Масса:	3,0 кг с батареей BL1860B

Варианты комплектаций

DUR192LZ: триммерная головка полуавтоматическая, ременная оснастка на одно плечо, шестигранник.

DUR190U

LXT 18V

Аккумуляторная травокосилка 300/230 мм

Легкая аккумуляторная травокосилка с бесщеточным двигателем.

- Бесщеточный двигатель 18 В.
- ADT-режим автоматически регулирует обороты в зависимости от нагрузки.
- Реверс для удаления наматывшейся травы на вал.
- Безыструментальное снятие триммерной головки.
- Велосипедная тип рукоятки обеспечивает высокую производительность.

Новинка

XPT
BL
MOTOR
ADT
AFT



Напряжение питания:	18 В
Выходная мощность:	240 Вт
Частота вращения без нагрузки:	
Низкая	3500
Средняя/высокая	5100/6000 об/мин
Диаметр кошения	
(триммерный корд/нож):	300 мм/230 мм
Шпindelь:	M10 x 1,25 LH
Реверс:	нет
Тип рукояток:	велосипедная
Тип вала:	прямой
Размеры (Д x Ш x В):	1836 x 610 x 473 мм
Масса:	3,4 кг с батареей BL1860B

Варианты комплектаций

DUR190URT3: триммерная головка полуавт., ременная оснастка на одно плечо, шестигранник, сумка для хранения расходки, 2 аккумулятора 5 А-ч, 18 В, зарядное устройство DC18RC.

DUR190UZX3: триммерная головка полуавт., ременная оснастка на одно плечо, шестигранник, сумка для расходки.

DUR190L

LXT 18V

Аккумуляторная травокосилка 300/230 мм

Легкая аккумуляторная травокосилка с бесщеточным двигателем.

- Бесщеточный двигатель 18 В.
- ADT-режим автоматически регулирует обороты в зависимости от нагрузки.
- Реверс для удаления наматывшейся травы на вал.
- Безыструментальное снятие триммерной головки.
- Велосипедная тип рукоятки обеспечивает высокую производительность.

XPT
BL
MOTOR
ADT
AFT



Напряжение питания:	18 В
Выходная мощность:	240 Вт
Частота вращения без нагрузки:	
Низкая/средняя/высокая	3500/5100/6000 об/мин
Диаметр кошения	
(триммерный корд/нож):	300 мм/230 мм
Шпindelь:	M10 x 1,25 LH
Реверс:	нет
Тип рукояток:	петлеобразная с j-образным выступом
Тип вала:	прямой
Размеры (Д x Ш x В):	1836 x 348 x 473 мм
Масса:	3,2 кг с батареей BL1860B

Варианты комплектаций

DUR190LZX3: триммерная головка полуавтоматическая, ременная оснастка на одно плечо, шестигранник, сумка для хранения расходки.

DUR189L

LXT 18V

Аккумуляторная травокосилка 300/— мм

Легкая аккумуляторная травокосилка с бесщеточным двигателем.

- Бесщеточный двигатель 18 В.
- Автоматическая регулировка оборотов в зависимости от нагрузки.
- Реверс для удаления наматывшейся травы на вал.
- Телескопическая штанга +/-10 см.
- Эргономичная форма штанги снижает нагрузку на спину.

XPT
BL
MOTOR
ADT



Напряжение питания:	18 В
Выходная мощность:	240 Вт
Частота вращения без нагрузки:	
Низкая	4000
Средняя/высокая	5000,6000 об/мин
Диаметр кошения	
(триммерный корд/нож):	300 мм/-
Шпindelь:	M8 x 1,25 RH
Реверс:	да
Тип рукояток:	петлеобразная
Тип вала:	прямой
Размеры (Д x Ш x В):	1518-1618 x 258 x 396 мм
Масса:	3,3 кг с батареей BL1860B

Варианты комплектаций

DUR189LZ: триммерная головка полуавтоматическая, ременная оснастка на одно плечо, защитные очки, шестигранник, сумка для хранения расходки.

DUR181**LXT 18V****Аккумуляторный триммер 260/— мм**

Легкий бесшумный триммер для подравнивания газона.

- Двигатель 18 В.
- 2 в 1 триммер/кромкорез.
- Телескопическая штанга (123-143 см) для выбора оптимальной длины инструмента.
- Регулируемый наклон штанги для подравнивания газона в труднодоступных местах.
- Полуавтоматическая триммерная головка.
- Ременная оснастка на одно плечо.



Напряжение питания:	18 В
Выходная мощность:	230 Вт
Частота вращения без нагрузки:	7800 об/мин
Диаметр кошения	
(триммерный корд/нож):	260 мм/-
Тип рукояток:	петлеобразная
Тип вала:	прямой
Размеры (Д x Ш x В):	1 229-1433 x 267 x 257 мм
Масса:	3,1 кг с батареей BL1830B

Варианты комплектаций

DUR181RF: триммерная головка полуавтоматическая, ременная оснастка на одно плечо, триммерный корд 1,65 м x 15 м, 1 аккумулятор 3 Ач, 18 В, зарядное устройство DC18RC.

DUR181Z: триммерная головка полуавтоматическая, ременная оснастка на одно плечо, триммерный корд 1,65 м x 15 м.

UR100D**CXT 12V max****Аккумуляторный триммер 260/230 мм**

Легкий и компактный триммер 12 В для домашнего использования.

- Телескопическая штанга (85-120 см) для выбора оптимальной длины инструмента.
- Регулируемое положение рукоятки.
- Высокая скорость вращения для эффективного кошения.
- Откидной бампер для защиты растений.



Напряжение питания:	12 В
Потребляемая мощность:	130 Вт
Частота вращения без нагрузки:	10000 об/мин
Диаметр кошения (триммерный корд/пластиковый нож):	260/230 мм
Шпindelь:	M8 x 1.25 RH
Тип рукояток:	петлеобразная
Тип вала:	прямой
Размеры (Д x Ш x В):	1202 x 267 x 315 мм
Масса:	2,1 кг с батареей BL1041B

Варианты комплектаций

UR100DWAEX: триммерная головка с пластиковым ножом, сменные запасные ножи 5 шт., ременная оснастка на одно плечо, сумка для хранения расходки, 2 аккумулятора 2 Ач, 12 В, зарядное устройство.

**Легкие
и маневренные**



Триммеры Makita позволяют подравнивать газон в узких проходах, куда не может проехать газонокосилка. А при помощи наклонной штанги вы можете подравнивать газон, например, под лавочкой.

ТРАВКОСИЛКИ И ТРИММЕРЫ

UX01G**XGT 40V max****Аккумуляторный комбимотор**

Универсальный инструмент для профессионального использования.

- Мощный бесщеточный двигатель 36 В.
- Технология WG защиты от пыли и влаги.
- Эргономичная J-образная рукоятка.
- Низкий уровень шума и вибрации.
- Большой выбор насадок под разные задачи.



Напряжение питания:	36 В
Выходная мощность:	1 000 Вт
Частота вращения без нагрузки:	
Низкая/средняя/высокая	5 700/8 200/9 700 об/мин
Тип рукояток:	петлеобразная с J-образным выступом
Тип вала:	жесткий
Размеры (Д x Ш x В):	1 027 x 320 x 225 мм
Масса:	4,8 кг с батареей BL4040F
Размеры (Д x Ш x В):	1202 x 267 x 315 мм
Масса:	2,1 кг с батареей BL1041B

Варианты комплектаций

UX01GZ: ременная оснастка на одно плечо, шестигранник, комбинированный ключ, сумка для хранения расходки.

DUX60**LXT 2 x 18V****Аккумуляторный комбимотор**

Универсальный инструмент для профессионального использования.

- Мощный бесщеточный двигатель 36 В.
- Технология XPT защиты от пыли и влаги.
- Эргономичная J-образная рукоятка.
- Низкий уровень шума и вибрации.
- Большой выбор насадок под разные задачи.



Напряжение питания:	2 x 18 В
Выходная мощность:	600 Вт
Частота вращения без нагрузки:	
Низкая	5700
Средняя/высокая	8200/9700 об/мин
Тип рукояток:	петлеобразная
Тип вала:	с J-образным выступом
Тип вала:	жесткий
Размеры (Д x Ш x В):	1 011 x 320 x 216 мм
Масса:	5,6 кг
	с двумя батареями BL1830B

Варианты комплектаций

DUX60Z: ременная оснастка на одно плечо, шестигранник, комбинированный ключ, сумка для хранения расходки.

DUX18**LXT 18V****Аккумуляторный комбимотор**

Универсальный инструмент для требовательного частного пользователя.

- Мощный 18 В бесщеточный двигатель.
- Технология XPT защиты от пыли и влаги.
- Эргономичная J-образная рукоятка.
- Низкий уровень шума и вибрации.
- Большой выбор насадок под разные задачи.



Напряжение питания:	18 В
Выходная мощность:	470 Вт
Частота вращения без нагрузки:	
Низкая/высокая	6800/9700 об/мин
Тип рукояток:	петлеобразная
Тип вала:	с J-образным выступом
Тип вала:	жесткий
Размеры (Д x Ш x В):	983 x 318 x 175 мм
Масса:	3,1 кг с батареей BL1860B

Варианты комплектаций

DUX18Z: ременная оснастка на одно плечо, шестигранник, комбинированный ключ, сумка для хранения расходки.















Насадки для многофункционального садового инструмента DUX18, UX01G

Сначала определитесь, с какой задачей вам необходимо справиться, а затем ознакомьтесь с нашим ассортиментом насадок.

Широкий выбор насадок для многофункционального садового инструмента позволит вам сэкономить место при хранении и уменьшить затраты на обслуживание инструмента.

Просто соедините насадку со штангой и затяните при помощи эксцентрикового зажима.

198781-9	Насадка-травокосилка EM406MP
	Оснащена компактным кожухом, который обеспечивают хорошую обзорность рабочей зоны, имеет повышенный крутящий момент, диаметр кошения 420 мм (M10 x 1,25LH)
198771-2	Насадка-травокосилка EM404MP
	Оснащена универсальным кожухом, который позволяет работать с триммерной головкой и ножом для травы, имеет повышенный крутящий момент, диаметр кошения 420 мм (M10 x 1,25LH)
199182-4	Насадка-культиватор KR401MP
	Идеально подойдет для обработки клумб после зимы. Рабочая ширина 16 см
196302-1	Насадка-кусторез EN400MP
	Идеально подойдет для подравнивания живых изгородей по высоте и длине за счет поворотных ножей общей длиной 49 см
191T38-7	Насадка-сучкорез EY403MP
	Идеальный вариант для обрезки веток на высоте. Длина шины 12" (30 см), 3/8" LP, 1,3мм, скорость цепи 20 м/с
199928-8	Насадка-сучкорез EY401MP
	Идеальный вариант для обрезки веток на высоте. Длина шины 10" (25см), 3/8" LP, 1,3мм, скорость цепи 20 м/с
198063-9	Насадка-кусторез EM420MP для DUX60/EM2650LH, 25см, регулируемый угол наклона
	Данная насадка подойдет для придания формы кустарникам и подравнивания газонов.
196752-0	Насадка-кромкорез EE400MP для DUX60/EX2650LH
	Кромкорез EE400MP придаст аккуратный вид краям газона
199340-2	Насадка-щетка резиновая SW400MP (d-590 мм, 9700 об/мин (DUX60), 10000 об/мин(EX2650LH))
	Данная щетка может удалить снег и лужи с дорожек
199319-3	Насадка-щетка мягкая BR400MP (d-600 мм, 9700 об/мин (DUX60), 10000 об/мин(EX2650LH)).
	Данная щетка с легкостью уберет мусор с дорожек
191P72-3	Насадка-воздуходув UB401MP
	Мощная воздуходувка для удаления мусора с дорожек и газона
191E25-6	Штанга удлинитель LE400MP
	Увеличивает доступную область работы. Возможность соединения нескольких подряд. Длина 115 см

Травокосилки и триммеры

UR3502

Электрическая травокосилка, 350/230 мм

Мощная электрическая травокосилка с прямым валом.

- Мощный электродвигатель.
- Легкая и экономичная.
- Прямой металлический приводной вал.
- Износостойкий редуктор.
- В комплект входит триммерная головка и нож для травы.
- Ременная оснастка на одно плечо.



Потребляемая мощность:	1000 Вт
Частота вращения без нагрузки:	7800 об/мин
Диаметр кошения	
(триммерный корд/нож):	350 мм/230 мм
Шпindelь:	M10 x 1,25 LH
Тип рукояток:	петлеобразная
Тип вала:	гибкий
Сетевой шнур:	35 см
Размеры (Д x Ш x В):	1 630 x 380 x 300 мм
Масса:	4,9 кг
Щетки:	YA00000504

Комплектация

Триммерная головка полуавтоматическая, нож для травы четырехлопастный, комбинированный ключ, ременная оснастка на одно плечо.

UR3501

Электрический триммер, 350/— мм

Мощный электрический триммер с изогнутым валом.

- Мощный электродвигатель.
- Легкий и экономичный.
- Плетенный металлический вал.
- Прорезиненная рукоятка.
- Ременная оснастка на одно плечо.



Потребляемая мощность:	1000 Вт
Частота вращения без нагрузки:	7500 об/мин
Диаметр кошения	
(триммерный корд/нож):	350 мм/-
Тип рукояток:	петлеобразная
Тип вала:	гибкий
Сетевой шнур:	35 см
Размеры (Д x Ш x В):	1550 x 410 x 500 мм
Масса:	4,3 кг
Щетки:	YA00000504

Комплектация

Триммерная головка полуавтоматическая, ременная оснастка на одно плечо, комбинированный ключ.

Сопутствующий товар

Запасная триммерная головка, арт. YA00000474

UR3500

Электрический триммер, 350/— мм

Электрический триммер с изогнутым валом.

- Мощный электродвигатель.
- Легкий и экономичный.
- Плетенный металлический вал.
- Прорезиненная рукоятка.
- Ременная оснастка на одно плечо.



Потребляемая мощность:	700 Вт
Частота вращения без нагрузки:	7200 об/мин
Диаметр кошения	
(триммерный корд/нож):	350 мм/-
Тип рукояток:	петлеобразная
Тип вала:	гибкий
Сетевой шнур:	35 см
Размеры (Д x Ш x В):	1 550 x 410 x 500 мм
Масса:	4,3 кг
Щетки:	YA00000504

Комплектация

Триммерная головка полуавтоматическая, ременная оснастка на одно плечо, комбинированный ключ.

Сопутствующий товар

Запасная триммерная головка, арт. YA00000474

UR3000

Электрический триммер, 300/— мм

Легкий бесшумный триммер для подравнивания газона.

- Мощный электродвигатель.
- 2 в 1 триммер/кромкорез
- Телескопическая штанга (101-125 см) для выбора оптимальной длины инструмента.
- Регулируемый наклон D-образной рукоятки.
- Ременная оснастка на одно плечо.



Потребляемая мощность:	450 Вт
Частота вращения без нагрузки:	9000 об/мин
Диаметр кошения	
(триммерный корд/нож):	300 мм/-
Тип рукояток:	петлеобразная
Тип вала:	прямой
Сетевой шнур:	30 см
Размеры (Д x Ш x В):	1016-1256 x 301 x 262 мм
Масса:	2,6 кг

Комплектация

Триммерная головка полуавтоматическая, ременная оснастка на одно плечо.

Конструкция, проверенная временем

Каждый сможет найти именно ту модель, которая ему нужна.

Makita UR3502 – справится не только с переросшей травой, но и с густой порослью.

Makita UR3501 – идеально подойдет для работы с густой травой.

Makita UR3000 – станет незаменимым помощником для хозяйки, которая хочет видеть аккуратные газон и ровную кромку газона.

EM2500U

Травокосилка бензиновая, 350/230 мм

Травокосилка для бытового использования.

- Легкая травокосилка для окашивания густой поросли.
- Праймер обеспечивает легкий запуск.
- Цельный металлический вал.
- Универсальный кожух для работы с триммерной головкой и ножом для травы.
- Велосипедная тип рукояток.
- Ременная оснастка на одно плечо.



EM2650UH

Травокосилка бензиновая, 400/230 мм

Бензиновая травокосилка с современным 4-тактным двигателем.

- 4-тактный двигатель MM4.
- Праймер и автоматический декомпрессор обеспечивают легкий запуск.
- Безыструментальная регулировка велосипедной рукоятки.
- Цельный металлический вал.
- Ременная оснастка на два плеча.

MM4



EBH341U

Травокосилка бензиновая, 400/305 мм

Бензиновая травокосилка с современным 4-тактным двигателем.

- 4-тактный двигатель MM4.
- Праймер и автоматический декомпрессор обеспечивают легкий запуск.
- Безыструментальная регулировка велосипедной рукоятки.
- Цельный металлический вал.
- Ременная оснастка на два плеча.

MM4



Объем двигателя:	24,5 см³
Номинальная мощность:	1,15 кВт/1,56 л. с.
Частота вращения без нагрузки:	10 000 об/мин
Диаметр кошения (триммерный корд/нож):	350 мм/255 мм
Шпindelь:	M10 x 1,25 LH
Топливный бак:	750 мл
Тип рукояток:	велосипедная
Тип вала:	жесткий
Размеры (Д x Ш x В):	1 815 x 650 x 435 мм
Масса:	6,4 кг

Комплектация

Триммерная головка полуавтоматическая, четырехлопастный нож для травы Ø 230 мм, ременная оснастка на одно плечо, универсальный кожух, комбинированный ключ, сумка для хранения расходки.



Объем двигателя:	25,4 см³
Номинальная мощность:	0,77 кВт/1,15 л. с.
Частота вращения без нагрузки:	10000 об/мин
Диаметр кошения (триммерный корд/нож):	400 мм/230 мм
Шпindelь:	M10 x 1,25 LH
Топливный бак:	600 мл
Масляный бак:	80 мл
Тип рукояток:	велосипедная
Тип вала:	жесткий
Размеры (Д x Ш x В):	1765 x 620 x 474 мм
Масса:	5,5 кг

Комплектация

Триммерная головка полуавтоматическая, трехлопастный нож для травы Ø 230 мм, ременная оснастка на два плеча, универсальный кожух, комбинированный ключ, масленка, сумка для хранения расходки.



Объем двигателя:	33,5 см³
Номинальная мощность:	1,07 кВт/1,45 л. с.
Частота вращения без нагрузки:	10000 об/мин
Диаметр кошения (триммерный корд/нож):	400 мм/305 мм
Шпindelь:	M10 x 1,25 LH
Топливный бак:	650 мл
Масляный бак:	100 мл
Тип рукояток:	велосипедная
Тип вала:	жесткий
Размеры (Д x Ш x В):	1810 x 620 x 500 мм
Масса:	7,1 кг

Комплектация

Трехлопастный нож для травы Ø 305 мм, ременная оснастка на два плеча, универсальный кожух, комбинированный ключ, масло 4-тактное, сумка для хранения расходки.



Травокосилки и триммеры

Модель	Объем двигателя, см ³ /напряжение	Выходная мощность, кВт/л.с	Двигатель	Обороты максимальной мощности, об/мин	Тип вала	Декомпрессионный клапан автоматический	Диаметр кошения, триммерная головка/нож, мм	Стандартная комплектация Трим. головка с кордом/пластиковым ножом/метал. нож	Тип ременной оснастки в комплекте	Тип рукоятки
Травокосилки аккумуляторные										
UR007G	36 В	1 000/1,36	Бесщеточный	7 000	Жесткий	-	430/255	•/•/•	/	J
UR002G	36 В	550/0,75	Бесщеточный	6 500	-	-	350/230	•/-/•	YC	B
UR003GZ	36 В	550/0,75	Бесщеточный	6 500	-	-	350/230	•/-/-	/	J
UR101C	36 В	1 000/1,36	Бесщеточный	7 000	Жесткий	-	430/255	•/•/•	YC	B
DUR369A	36 В	1 000/1,36	Бесщеточный	7 000	Жесткий	-	430/255	•/•/•	YC	B
DUR369L	36 В	1 000/1,36	Бесщеточный	7 000	Жесткий	-	430/255	•/•/•	/	J
DUR368A	36 В	550/0,75	Бесщеточный	6 500	-	-	350/230	•/•/•	/	B
DUR368L	36 В	550/0,75	Бесщеточный	6 500	-	-	350/230	•/•/•	/	J
DUR190U	18 В	240/0,33	Бесщеточный	6 000	-	-	300/230	•/-/-	/	B
DUR190L	18 В	240/0,33	Бесщеточный	6 000	-	-	300/230	•/-/-	/	J
Триммеры аккумуляторные										
DUR192L	18 В	460/0,63	Бесщеточный	6 000	-	-	300/-	•/-/-	/	L
DUR189L	18 В	240/0,33	Бесщеточный	6 000	-	-	300/-	•/-/-	/	L
DUR181	18 В	230/0,31	Щеточный	7 800	-	-	260/-	•/-/-	/	L
UR100D	12 В	130/0,18	Щеточный	10 000	-	-	260/-	-/•/-	/	L
Триммеры электрические										
UR3502	220 В	-	Щеточный	7 800	Гибкий	-	350/230	•/-/•	/	L
UR3501	220 В	-	Щеточный	7 500	Гибкий	-	350/-	•/-/-	/	L
UR3500	220 В	-	Щеточный	7 200	Гибкий	-	350/-	•/-/-	/	L
UR3000	220 В	-	Щеточный	9 000	-	-	300/-	•/-/-	/	L
Травокосилки бензиновые										
EM4350RH	43	1,5/2,04	MM4	10 500	Гибкий	•	400/255	•/-/•	YC	L
EM4351UH	43	1,5/2,04	MM4	10 500	Жесткий	•	400/255	•/-/•	YC	B
EBH341U	33,5	1,07/1,45	MM4	10 000	Жесткий	•	400/305	-/-/•	Y	B
EM2650UH	25,4	0,77/1,15	MM4	10 000	Жесткий	•	400/230	•/-/•	YC	B
EM2500U	24,5	0,73/1,0	-	10 000	Жесткий	-	350/255	•/-/•	/	B

YC – ременная оснастка на два плеча комфорт

Y – ременная оснастка на два плеча

B – велорукоятка

J – рукоятка с J-образным выступом, возможность работы с металлическим ножом

/ – ременная оснастка на одно плечо

L – рукоятка петлеобразного типа

MM4 – 4-тактный бензиновый двигатель

Триммерные головки для травокосилок

Широкий выбор триммерных головок для травокосилок Makita позволит подобрать необходимый тип для вашего инструмента.

Автоматическая триммерная головка



Обеспечивает стабильную работу во время кошения. Как только триммерный корд становится короче, она автоматически подает его.

Полуавтоматическая триммерная головка



Подача корда происходит в тот момент, когда вы ударяете головкой о землю и контрнож срезает лишнюю часть корда.

Триммерная головка с пластиковыми ножами



Она оснащается тремя подвижными ножами, что снижает вероятность повреждения в момент столкновения с твердым предметом. Идеально подойдет для густой и плотной травы, возможно удалять молодую поросль. Дополнительно обеспечивает более продолжительную работу от одной зарядки/заправки.



Советы от MAKITA

Во время эксплуатации аккумуляторной травокосилки MAKITA рекомендуется использовать триммерную головку с пластиковыми ножами или металлический нож; за счет стабильной формы режущей гарнитуры снижается нагрузка на двигатель и увеличивается продолжительность работы на одной зарядке.



Травокосилки и триммеры | Подбор триммерных головок



Аккумуляторные травокосилки													
					UR101C	DUR369A	DUR369L	DUR368A/ UR002G	DUR368L/ UR002G	DUR192L	DUR190U	DUR190L	DUR189L
Артикул	Описание	Количество нитей/ножей	Диаметр корда, мм	Посадочное отверстие	M10x1,25LH	M10x1,25LH	M10x1,25LH	M10x1,25LH	M10x1,25LH	M10x1,25LH	M10x1,25LH	M10x1,25LH	M8x1,25RH
Триммерные головки механические													
387224501	Триммерная головка механическая	2	2,4	M10x1,25LH									
Триммерные головки полуавтоматические													
191D91-7	Триммерная головка полуавтоматическая, намотка корда без разбора триммерной головки	2	2	M8x1,25LH									
191D92-5	Триммерная головка полуавтоматическая, намотка корда без разбора триммерной головки	2	2	M8x1,25RH									●
191D89-4	Триммерная головка полуавтоматическая, намотка корда без разбора триммерной головки	2	2	M10x1,25LH	●	●	●	●	●	●	●	●	
191D90-9	Триммерная головка полуавтоматическая, намотка корда без разбора триммерной головки	2	2,4	M10x1,25LH	●	●	●	●	●	●	●	●	
197804-0	Триммерная головка полуавтоматическая	2	2,4	M10x1,25LH	●	●	●	●	●	●	●	●	
161341-0	Триммерная головка полуавтоматическая	2	2	M10x1,25LH									
YA00000474	Триммерная головка полуавтоматическая	2	2	M10x1,25LH									
197296-3	Триммерная головка полуавтоматическая	2	2	M10x1,25LH	●	●	●	●	●	●	●	●	
YA00000681	Триммерная головка полуавтоматическая	2	2	M10x1,25LH									
B-60143	Триммерная головка полуавтоматическая	2	2	M8x1,25LH									
DA00000180	Триммерная головка полуавтоматическая	2	2	M8x1,25LH									
198385-7	Триммерная головка полуавтоматическая	2	2	M8x1,25LH									
198971-4	Триммерная головка полуавтоматическая	2	2	M8x1,25RH									●
195961-8	Триммерная головка полуавтоматическая	2	2,7	M8x1,25RH									●
123291-7	Триммерная головка полуавтоматическая	2	2,4	M8x1,25RH									
198854-8	Триммерная головка полуавтоматическая	1	1,65	M8x1,25RH									
Триммерные головки автоматические													
B-02945	Триммерная головка автоматическая	2	2,4	M8/M10x1,25LH									●
B-70524	Триммерная головка автоматическая	2	2,4	M14xLH									
Триммерные головки с пластиковыми ножами													
198383-1	Триммерная головка с пластиковыми ножами, диаметр кошения 230мм	3	-	M8/M10x1,25LH M8x1,25RH	●	●	●	●	●	●	●	●	●
198848-3	Триммерная головка с пластиковым ножом, диаметр кошения 230мм	1	-	M8x1,25RH									
Сменные кассеты													
195858-1	Сменная кассета для триммера: UR140D, DUR141, UR180D, DUR181	1	1,65	-									
DA00000001	Сменная кассета для триммера UR3000	2	1,65	-									

		Аккумуляторные триммеры		Электрические триммеры				Бензиновые травокосилки				
DUR188L	DUR181	UR100D	UR3502	UR3501	UR3500	UR3000	EM435IUH	EM4350RH	EBH34IU	EM2650UH	EM3400U	EM2500U
M8x1.25LH	-	M8x1.25RH	M10x1.25LH	-	-	-	M10x1.25LH	M10x1.25LH	M10x1.25LH	M10x1.25LH	M10x1.25LH	M8x1.25LH
Триммерные головки механические												
			•				•	•	•	•	•	
Триммерные головки полуавтоматические												
•												•
			•				•	•	•	•	•	
			•				•	•	•	•	•	
			•				•	•	•	•	•	
			•				•	•	•	•	•	
				•	•							
			•				•	•	•	•	•	
•												•
												•
•												•
		•										
Триммерные головки автоматические												
•			•				•	•	•	•	•	•
Триммерные головки с пластиковыми ножами												
•							•	•	•	•	•	•
		•										
Сменные кассеты												
	•											
						•						

ТРАВКОСИЛКИ
И ТРИММЕРЫ

Ножи для травокосилок

Увеличат производительность вашей травокосилки и позволят расширить функционал. Например, установив пильный диск, вы сможете удалять поросль, не меняя инструмент. При покупке косильного ножа необходимо дополнительно приобрести шайбу для фиксации ножа, ограничительную чашку и затяжную гайку, если в комплект не входил нож для травы.

Нож для густой поросли	Нож для травы		Пильный диск из твердого металла
			
<p>Данный тип ножей идеален для удаления густой, жесткой и переросшей травы или кустарников. Имеются модификации на три или две лопасти.</p>	<p>Данные ножи подходят для уборки густой травы или камыша. Специальная форма ножа позволяет укладывать траву в волок. Имеются модификации на восемь или четыре лопасти.</p>		<p>Данный диск обладает высокой прочностью. Твердосплавные вставки обеспечивают высокую производительность с вкраплениями песка в древесину.</p>

АКСЕССУАРЫ ТРАВКОСИЛОК И ТРИММЕРОВ

				UR 101C	DUR 369A	DUR 369L	DUR 368A	DUR 368L	DUR 190U	DUR 190L	UR 3502	EM 4350 RH	EM 4351 UH	EBH 341U	EM 2650 UH	EM 3400U	EM 2500U	EM 404P	EM 400MP
	Описание	Диаметр кошения, мм	Посад. отверстие под диск	25,4	25,4	25,4	25,4	25,4	25,4	25,4	25,4	25,4	25,4	25,4	25,4	25,4	25,4	25,4	25,4
Нож для густой поросли																			
D-66064	Нож для травы, 2 зуба	255	25,4	•	•	•								•	•		•		
195298-3	Нож для травы, 3 зуба	230	25,4	•	•	•	•	•	•	•					•		•	•	•
195299-1	Нож для травы, 3 зуба	255	25,4	•	•	•						•	•	•		•			
195300-2	Нож для травы, 3 зуба	305	25,4											•	•				
Нож для травы																			
DA00000169	Нож для травы, 4 зубца. Возможность сбора сена в волок.	230	25,4	•	•	•	•	•	•	•					•		•	•	•
DA00000181	Нож для травы, 4 зубца. Возможность сбора сена в волок.	230	25,4	•	•	•	•	•	•	•					•		•	•	•
195150-5	Нож для травы, 4 зубца. Возможность сбора сена в волок.	230	25,4	•	•	•	•	•	•	•					•		•	•	•
B-14118	Нож для травы, 4 зубца. Возможность сбора сена в волок.	230	25,4	•	•	•	•	•	•	•					•		•	•	•
B-14124	Нож для травы, 4 зубца. Возможность сбора сена в волок.	255	25,4	•	•	•						•	•	•		•			
B-14130	Нож для травы, 8 зубьев	230	25,4	•	•	•	•	•	•	•					•		•	•	•
B-14146	Нож для травы, 8 зубьев	255	25,4	•	•	•						•	•	•		•			
385224180	Нож для травы, 8 зубьев	225	20																
380224180	Нож для травы, 8 зубьев	200	20																
Пильный диск с остроугольными зубьями																			
198023-1	Пильный диск с твердосплавными напайками, 36 зубьев	230	25,4	•	•	•	•	•	•	•		•	•	•	•	•	•	•	•
198024-9	Пильный диск с твердосплавными напайками, 40 зубьев	255	25,4	•	•	•									•				
B-14152	Нож для поросли, 80 зубьев	230	25,4	•	•	•	•	•	•	•		•	•	•	•	•	•	•	•
Пильный диск с долотообразными зубьями, используется только с защитным кожухом																			
385224171	Пильный диск, 22 зуба	200	20											•	•				
385224161	Пильный диск, 24 зуба	200	20											•	•				

Защитные кожухи и фиксаторы ножей

				UR 101C	DUR 369A	DUR 369L	DUR 368A/UR002G	DUR 368L/UR002G	DUR 190U	DU R190L	UR 3502	EM 435UH	EBH 34IU	EM 2650UH	EM 3400U	EM 2500U	EM 404MP	EM 400MP	DUR 365U
Артикул	Описание	ø, мм	Посад. отверстие	M10 x125LH	M10 x125LH	M10 x125LH	M10 x125LH	M10 x125LH	M10 x125LH	M10 x125LH	M10 x125LH	M10 x125LH	M10 x125LH	M10 x125LH	M10 x125LH	M8 x125LH	M10 x125LH	M10 x125LH	M10 x125LH
Фиксация ножей на травокосилке																			
347104-0	Шайба для фиксации ножа	43		•	•	•													
457274-8	Ограничительная чашка для фиксации ножа	68	M10	•	•	•													
252236-9	Гайка для фиксации опорной чашки		M10 x125LH	•	•	•													
347668-4	Шайба для фиксации ножа	50							•	•									
346084-7	Шайба для фиксации ножа	50	M10				•	•			•	•	•	•	•		•	•	•
168526-9	Ограничительная чашка для фиксации ножа	68	M10				•	•	•	•	•	•	•	•	•		•	•	•
264025-0	Гайка для фиксации опорной чашки		M10 x125LH				•	•	•	•	•	•	•	•	•		•	•	•
DA 0000070	Ограничительная чашка для фиксации ножа	46,5	M8													•			
264018-7	Гайка для фиксации опорной чашки		M8 x125LH													•			
Защитный кожух для триммерной головки																			
197295-5	Защитный кожух с контрножом																		•

АКСЕССУАРЫ ТРАВКОСИЛКИ И ТРИММЕРЫ

Триммерные корды

Новые триммерные корды позволят получить максимальную производительность во время работы с травокосилкой. Широкий ассортимент триммерных кордов позволит подобрать корд, который лучше всего подойдет для решения данной задачи.

Круглый триммерный корд	Спиральный триммерный корд (бесшумный)	Квадратный триммерный корд	Усиленный триммерный корд
			
<p>Данный тип корода идеально подойдет под триммеры или травокосилки начального или среднего уровня. Он обладает оптимальными характеристиками.</p>	<p>Спиральная форма триммерного корда создает меньше завихрений во время работы, что снижает производимый шум во время работы и увеличивает продолжительность работы на одном заряде.</p>	<p>Триммерный корд данного типа обладает высокой производительностью.</p>	<p>Благодаря гибкому сердечнику и износостойкой оболочке устойчивость к износу возрасла до 130 % относительно стандартного триммерного корда. Усиленные триммерные корды представлены в круглом или квадратном сечении.</p>

	Преимущества каждого типа корда				
	Круглое сечение	Спиральное сечение	Квадратное сечение	Круглое усиленное сечение	Квадратное усиленное сечение
Износостойкость	•••	••	••	••••	•••
Эффективность	••	•	•••	•••	••••
Шумовое давление	••	•	•••	••	•••
Продолжительность работы	••	•••	•	••	•

Аксессуары для травкосилок и триммеров

Приведенная ниже таблица позволит подобрать необходимый триммерный корд

Диаметр, мм	Газон			Бурьян		
	низкий <- средний -> высокий			низкий <- средний -> высокий		
1,6	[Blue bar]					
2		[Green bar]				
2,4		[Orange bar]				
2,7			[Red bar]			
3				[Yellow bar]		

АКСЕССУАРЫ
ТРАВКОСИЛОК
И ТРИММЕРОВ

Артикул	Цвет	Диаметр, мм	Длина, м
Триммерные корды круглого сечения			
E-02733	[Blue]	1,6	15
E-02705	[Green]	2	15
E-02711	[Green]	2	126
E-02749	[Orange]	2,4	15
E-02761	[Orange]	2,4	87
E-02783	[Orange]	2,4	262
Триммерные корды спирального сечения (бесшумные)			
E-01731	[Blue]	1,65	15
E-01747	[Blue]	1,65	30
E-01769	[Green]	2	15
E-01775	[Green]	2	30
E-01797	[Orange]	2,4	15
E-01806	[Orange]	2,4	30
E-01828	[Red]	2,7	15
E-01834	[Red]	2,7	30
Триммерные корды квадратного сечения			
E-02808	[Orange]	2,4	15
E-02814	[Orange]	2,4	69
Триммерные корды круглого сечения усиленные			
E-02836	[Yellow]	3	15
E-02842	[Yellow]	3	56
E-02858	[Yellow]	3	168
E-02864	[Yellow]	3	279
Триммерные корды квадратного сечения усиленные			
E-02870	[Yellow]	3	15
E-02886	[Yellow]	3	44
E-02892	[Yellow]	3	132
E-02901	[Yellow]	3	219

Пластиковые ножи для триммерных головок



Описание	Артикул
Пластиковые ножи (12 шт.) для триммерной головки 198383-1	198426-9
Пластиковые ножи (5 шт.) для триммерной головки 198848-3	198851-4

Ременные оснастки для травокосилок

Чтобы работа с травокосилкой была максимально комфортной, необходимо использовать ременную оснастку. Makita предлагает несколько вариантов ременных оснасток:

- ременная оснастка на два плеча, которая позволит распределить вес травокосилки оптимально по телу и снизить усталость;
- ременная оснастка на одно плечо подойдет для легких травокосилок и электрических триммеров.



Описание	Артикул
Ременная оснастка на два плеча Comfort (1)	122906-3
Ременная оснастка на два плеча Comfort (2)	196129-9
Ременная оснастка на одно плечо (4)	351509010
Ременная оснастка на одно плечо (5)	125516-5

Оснастка для триммера/травокосилки к ранцевому адаптеру PDC01 и ранцевому аккумулятору PDC1200



Описание	Артикул
Оснастка с набедренной накладкой (1)	191E43-4
Оснастка (2)	197243-4

Масла

Продлите срок службы двигателя вашей травокосилки с фирменным маслом Makita!



4-тактное масло Makita	Обеспечивает высокие смазочные характеристики, которые позволяют уменьшить трение и расход топлива	Масло 4-тактное 600 мл	980408620
Смазка для редукторов травокосилок		199456-3	



Газонокосилки и скарификаторы

DLM532

LXT 2 x 18 V

Аккумуляторная газонокосилка 530 мм

Самоходная аккумуляторная газонокосилка для профессионального использования.

- Мощный бесщеточный двигатель 36 В.
- Автоматическая регулировка оборотов в зависимости от нагрузки.
- Silence-режим (ограничивает обороты до 2300 об/мин).
- Привод на задние колеса.
- Технология XPT защиты от пыли и влаги.
- Шариковые подшипники в колесах.
- Простота установки и снятия травосборника.



Напряжение питания:	2 x 18 В
Выходная мощность:	1600 Вт
Частота холостого хода:	2800 об/мин
Рекоменд. площадь кошения:	210-2400 м ²
Ширина скашивания:	53 см
Скорость:	2,5-5,0 км/ч
Система кошения:	4Cut
Объем травосборника:	70 л
Высота скашивания:	20-100 мм
Центральная регулировка:	10 ступеней
Размеры (Д x Ш x В):	1630-1715 x 590 x 990-1195 мм
Масса:	42,8 кг

с четырьмя батареями BL1860B

Варианты комплектаций

DLM532Z: нож, крепеж, заглушка для мульчирования, травосборник, боковой желоб.

DLM530

LXT 2 x 18 V

Аккумуляторная газонокосилка 530 мм

Профессиональная аккумуляторная газонокосилка для больших площадей.

- Мощный бесщеточный двигатель 36 В.
- Автоматическая регулировка оборотов в зависимости от нагрузки.
- Silence-режим (ограничивает обороты до 2300 об/мин).
- Индикатор заполнения травосборника.
- Технология XPT защиты от пыли и влаги.
- Шариковые подшипники в колесах.
- Простота установки и снятия травосборника.



Напряжение питания:	2 x 18 В
Выходная мощность:	1600 Вт
Частота холостого хода:	2800 об/мин
Реком. площадь кошения:	210-2200 м ²
Ширина скашивания:	53 см
Система кошения:	4Cut
Объем травосборника:	70 л
Высота скашивания:	20-100 мм
Центральная регулировка:	10 ступеней
Размеры (Д x Ш x В):	1630-1715 x 590 x 990-1195 мм
Масса:	39,3 кг

с четырьмя батареями BL1860B

Варианты комплектаций

DLM530Z: нож, крепеж, заглушка для мульчирования, травосборник, боковой желоб.

DLM462

LXT 2 x 18 V

Аккумуляторная газонокосилка 460 мм

Самоходная аккумуляторная газонокосилка для требовательных частных пользователей.

- Мощный бесщеточный двигатель 36 В.
- Автоматическая регулировка оборотов в зависимости от нагрузки.
- Silence-режим (ограничивает обороты до 2500 об/мин).
- Самоходная газонокосилка.
- Технология XPT защиты от пыли и влаги.
- Шариковые подшипники в колесах.
- Простота установки и снятия травосборника.



Напряжение питания:	2 x 18 В
Выходная мощность:	1600 Вт
Частота холостого хода:	3300 об/мин
Рекоменд. площадь кошения:	210-2200 м ²
Ширина скашивания:	46 см
Скорость:	2,5-5,0 км/ч
Система кошения:	3Cut
Объем травосборника:	60 л
Высота скашивания:	20-100 мм
Центральная регулировка:	10 ступеней
Размеры (Д x Ш x В):	1610-1690 x 535 x 980-1190 мм
Масса:	39 кг

с двумя батареями BL1860B

Варианты комплектаций

DLM462Z: нож, крепеж, заглушка для мульчирования, травосборник.

DLM460

LXT 2 x 18 V

Аккумуляторная газонокосилка 460 мм

Аккумуляторная газонокосилка для требовательных частных пользователей.

- Мощный бесщеточный двигатель 36 В.
- Автоматическая регулировка оборотов в зависимости от нагрузки.
- Silence-режим (ограничивает обороты до 2500 об/мин).
- Технология XPT защиты от пыли и влаги.
- Шариковые подшипники в колесах.
- Складная рукоятка.
- Простота установки и снятия травосборника.



Напряжение питания:	2 x 18 В
Выходная мощность:	1450 Вт
Частота холостого хода:	3300 об/мин
Рекоменд. площадь кошения:	210-1600 м ²
Ширина скашивания:	46 см
Система кошения:	3Cut
Объем травосборника:	60 л
Высота скашивания:	20-75 мм
Центральная регулировка:	10 ступеней
Размеры (Д x Ш x В):	1680 x 532 x 1265 мм
Масса:	27,6 кг

с двумя батареями BL1860B

Варианты комплектаций

DLM460PT2: нож, крепеж, заглушка для мульчирования, травосборник. Зарядное устройство (DC18RD), аккумулятор 5 А·ч (2 шт.).

DLM460Z: нож, крепеж, заглушка для мульчирования, травосборник.



DLM382

LXT 2 x 18 V

Аккумуляторная газонокосилка 380 мм

Новая газонокосилка для частного использования.

- Мощный двигатель 36 В
- Технология XPT защиты от пыли и влаги.
- Прочная дека из композитных материалов.
- Шариковые подшипники в колесах.
- Индикатор заполнения травосборника.
- Простота установки и снятия травосборника.
- Складная рукоятка.



Напряжение питания:	2 x 18 В
Выходная мощность:	900 Вт
Частота холостого хода:	3700 об/мин
Рекоменд. площадь кошения:	270-540 м ²
Ширина скашивания:	38 см
Система кошения:	3Cut
Объем травосборника:	40 л
Высота скашивания:	20-75 мм
Центральная регулировка:	13 ступеней
Размеры (Д x Ш x В):	1410 x 450 x 1005 мм
Масса:	16,9 кг

с двумя батареями BL1860B

Варианты комплектаций

DLM382PM2: нож, крепеж, травосборник.

Зарядное устройство (DC18RD), аккумулятор 4 А·ч (2шт.)

DLM382CM2: нож, крепеж, травосборник.

Зарядное устройство (DC18SH), аккумулятор 4 А·ч (2шт.)

DLM382Z: Нож, крепеж, травосборник.

ГАЗОНОКОСИЛКИ / СКАРИФИКАТОРЫ

Газонокосилки и скарификаторы

ELM4621

Электрическая газонокосилка 460 мм

Большая электрическая газонокосилка с металлической декой и приводом на задние колеса.

- Мощный асинхронный двигатель.
- Низкий уровень шума.
- Центральная регулировка высоты кошения.
- Привод на задние колеса.
- Шариковые подшипники в колесах.
- Прочная стальная дека.
- Индикатор заполнения травосборника.
- Складная рукоятка и ручка для переноса.



ELM4620

Электрическая газонокосилка 460 мм

Большая электрическая газонокосилка с металлической декой.

- Мощный асинхронный двигатель.
- Низкий уровень шума.
- Центральная регулировка высоты кошения.
- Прочная стальная дека.
- Шариковые подшипники в колесах.
- Индикатор заполнения травосборника.
- Складная рукоятка и ручка для переноса.



ELM4121

Электрическая газонокосилка 410 мм

Компактная электрическая газонокосилка с металлической декой.

- Центральная регулировка высоты кошения.
- Прочная стальная дека.
- Индикатор заполнения травосборника.
- Регулируемая высота рукоятки.
- Складная рукоятка и ручка для переноса.



Потребляемая мощность:	1800 Вт
Частота холостого хода:	2950 об/мин
Рекомендуемая площадь кошения:	800-1200 м ²
Ширина скашивания:	46 см
Скорость:	3,6 км/ч
Система кошения:	4Cut
Объем травосборника:	60 л
Высота скашивания:	20-75 мм
Центральная регулировка:	8 ступеней
Размеры (Д x Ш x В):	1790 x 570 x 950-1165 мм
Масса:	32,2 кг

Комплектация

Нож, крепеж, заглушка для мульчирования, боковой желоб, травосборник.



Потребляемая мощность:	1800 Вт
Частота холостого хода:	2950 об/мин
Рекомендуемая площадь кошения:	800-1000 м ²
Ширина скашивания:	46 см
Система кошения:	4Cut
Объем травосборника:	60 л
Высота скашивания:	20-75 мм
Центральная регулировка:	8 ступеней
Размеры (Д x Ш x В):	1700 x 570 x 950-1165 мм
Масса:	29,2 кг

Комплектация

Нож, крепеж, заглушка для мульчирования, боковой желоб, травосборник.



Потребляемая мощность:	1600 Вт
Частота холостого хода:	3400 об/мин
Рекомендуемая площадь кошения:	600-800 м ²
Ширина скашивания:	41 см
Система кошения:	3Cut
Объем травосборника:	50 л
Высота скашивания:	20-75 мм
Центральная регулировка:	7 ступеней
Размеры (Д x Ш x В):	1465 x 530 x 905-1135 мм
Масса:	19,1 кг

Комплектация

Нож, крепеж, заглушка для мульчирования, травосборник.

Электрические газонокосилки MAKITA - это:

Стрижка вдоль забора

Больше вам не придется докашивать газон вдоль забора триммером. Боковые направляющие на деке направляют траву, растущую вдоль забора, на режущий нож.

Новый дизайн

MAKITA обновила свою линейку электрических газонокосилок, сделав их эргономичными, маневренными и более производительными.

Классика

Старшие модели оснащены асинхронным двигателем, стальной декой и шариковыми подшипниками в колесах. Газонокосилка ELM4621 дополнительно имеет привод на задние колеса, что позволит с легкостью подстричь газон на склоне.

ELM4120

Электрическая газонокосилка 410 мм

Легкая электрическая газонокосилка для ухода за газоном.

- Центральная регулировка высоты кошения.
- Прочная пластиковая дека.
- Боковые направляющие для захвата травы.
- Индикатор заполнения травосборника.
- Регулируемая высота рукоятки.
- Складная рукоятка и ручка для переноса.



Потребляемая мощность:	1600 Вт
Частота холостого хода:	3400 об/мин
Рекомендуемая площадь кошения:	600-800 м²
Ширина скашивания:	41 см
Система кошения:	2Cut
Объем травосборника:	45 л
Высота скашивания:	20-75 мм
Центральная регулировка:	7 ступеней
Размеры (Д x Ш x В):	1470 x 460 x 955-1230 мм
Масса:	14,5 кг

Комплектация

Нож, крепеж, травосборник.

ELM3720

Электрическая газонокосилка 370 мм

Легкая электрическая газонокосилка для ухода за газоном.

- Центральная регулировка высоты кошения.
- Прочная пластиковая дека.
- Боковые направляющие для захвата травы.
- Индикатор заполнения травосборника.
- Регулируемая высота рукоятки.
- Складная рукоятка и ручка для переноса.



Потребляемая мощность:	1400 Вт
Частота холостого хода:	3400 об/мин
Рекомендуемая площадь кошения:	500-700 м²
Ширина скашивания:	37 см
Система кошения:	2Cut
Объем травосборника:	40 л
Высота скашивания:	20-55 мм
Центральная регулировка:	3 ступени
Размеры (Д x Ш x В):	1330 x 415 x 890-1200 мм
Масса:	11,6 кг

Комплектация

Нож, крепеж, травосборник.

ELM3320

Электрическая газонокосилка 370 мм

Легкая электрическая газонокосилка для ухода за газоном.

- Центральная регулировка высоты кошения.
- Прочная пластиковая дека.
- Боковые направляющие для захвата травы.
- Индикатор заполнения травосборника.
- Регулируемая высота рукоятки.
- Складная рукоятка и ручка для переноса.



Потребляемая мощность:	1200 Вт
Частота холостого хода:	3400 об/мин
Рекомендуемая площадь кошения:	400-600 м²
Ширина скашивания:	33 см
Система кошения:	2Cut
Объем травосборника:	30 л
Высота скашивания:	20-55 мм
Центральная регулировка:	3 ступени
Размеры (Д x Ш x В):	1230 x 380 x 870-1100 мм
Масса:	10,2 кг

Комплектация

Нож, крепеж, травосборник.

ГАЗОКОСИЛКИ / СКАРИФИКАТОРЫ

PLM5600N2

Бензиновая газонокосилка 560 мм

Бензиновая газонокосилка с приводом на задние колеса и функцией мульчирования.

- Надежный бензиновый двигатель Briggs & Stratton.
- Прочная стальная дека.
- Центральная регулировка высоты кошения.
- Привод на задние колеса.
- Шариковые подшипники в колесах.
- Большие задние колеса.
- Регулируемая высота рукоятки.
- Складная рукоятка.



Двигатель:	B&S675EXi R/S, 163 см³
Мощность:	2,6 кВт
Рекомендуемая площадь кошения:	200-2400 м²
Ширина скашивания:	56 см
Скорость:	3-4,5 км/ч
Система кошения:	4Cut
Объем травосборника:	70 л
Высота скашивания:	25-70 мм
Центральная регулировка:	8 ступеней
Размеры (Д x Ш x В):	958 x 595 x 430 мм
Масса:	37,2 кг

Комплектация

Нож, крепеж, заглушка для мульчирования, боковой желоб, травосборник.

PLM5121N2

Бензиновая газонокосилка 510 мм

Надежная бензиновая газонокосилка с приводом на задние колеса для коммунальных служб.

- Надежный бензиновый двигатель Briggs & Stratton.
- Прочная стальная дека.
- Центральная регулировка высоты кошения.
- Привод на задние колеса.
- Шариковые подшипники в колесах.
- Большие задние колеса.
- Регулируемая высота рукоятки.
- Складная рукоятка.



Двигатель:	B&S675EXi R/S, 163 см³
Мощность:	2,6 кВт
Рекомендуемая площадь кошения:	2200-2400 м²
Ширина скашивания:	51 см
Скорость:	3,6 км/ч
Система кошения:	2Cut
Высота скашивания:	25-70 мм
Центральная регулировка:	5 ступеней
Размеры (Д x Ш x В):	900 x 560 x 410 мм
Масса:	31,0 кг

Комплектация

Нож, крепеж, боковой желоб.

PLM5120N2

Бензиновая газонокосилка 510 мм

Надежная бензиновая газонокосилка для коммунальных служб.

- Надежный бензиновый двигатель Briggs & Stratton.
- Прочная стальная дека.
- Центральная регулировка высоты кошения.
- Шариковые подшипники в колесах.
- Большие задние колеса.
- Регулируемая высота рукоятки.
- Складная рукоятка.



Двигатель:	B&S625E R/S, 150 см³
Мощность:	2,2 кВт
Рекомендуемая площадь кошения:	1500-1800 м²
Ширина скашивания:	51 см
Скорость:	
Система кошения:	2Cut
Высота скашивания:	25-70 мм
Центральная регулировка:	5 ступеней
Размеры (Д x Ш x В):	850 x 560 x 375 мм
Масса:	25,5 кг

Комплектация

Нож, крепеж, боковой желоб.

Как выбрать газонокосилку?

Перед покупкой газонокосилки вы должны задать себе несколько вопросов: какая площадь будет скашиваться? От этого будет зависеть тип питания инструмента: аккумуляторы, электричество или бензин. Есть перепады на участке, где надо поднимать инструмент? От этого зависит тип деки: металлическая или пластиковая. Есть крутые склоны или нет? На склонах без ограничений могут работать только аккумуляторные или сетевые модели. Есть шумовые ограничения? Т. к. аккумуляторные газонокосилки гораздо тише, но при этом не уступают в мощности бензиновым. Готовы вы проводить регулярное сервисное обслуживание бензинового инструмента? Аккумуляторные и сетевые газонокосилки гораздо проще в обслуживании. Выбор за вами!



ГАЗОНОКОСИЛКИ / СКАРИФИКАТОРЫ

PLM4628N

Бензиновая газонокосилка 460 мм

Бензиновая газонокосилка с функцией мульчирования и приводом на задние колеса.

- Надежный бензиновый двигатель Briggs & Stratton.
- Прочная стальная дека.
- Привод на задние колеса.
- 3 скорости.
- Центральная регулировка высоты кошения.
- Шариковые подшипники в колесах.
- Большие задние колеса.
- Регулируемая высота рукоятки.
- Складная рукоятка.



Двигатель:	B&S500E RS, 140 см³
Мощность:	1,9 кВт
Рекомендуемая площадь кошения:	1800-2000 м²
Ширина скашивания:	46 см
Скорость:	3-4,5 км/ч
Система кошения:	4Cut
Объем травосборника:	60 л
Высота скашивания:	25-75 мм
Центральная регулировка:	7 ступеней
Размеры (Д x Ш x В):	860 x 565 x 455 мм
Масса:	31,2 кг

Комплектация

Нож, крепеж, заглушка для мульчирования, боковой желоб, травосборник.

PLM4621N2

Бензиновая газонокосилка 460 мм

Бензиновая газонокосилка с функцией мульчирования и приводом на задние колеса.

- Надежный бензиновый двигатель Briggs & Stratton.
- Прочная стальная дека.
- Привод на задние колеса.
- Центральная регулировка высоты кошения.
- Шариковые подшипники в колесах.
- Большие задние колеса.
- Регулируемая высота рукоятки.
- Складная рукоятка.



Двигатель:	B&S650EXi R/S, 163 см³
Мощность:	2,4 кВт
Рекомендуемая площадь кошения:	1400-1600 м²
Ширина скашивания:	46 см
Скорость:	3,6 км/ч
Система кошения:	3Cut
Объем травосборника:	60 л
Высота скашивания:	25-70 мм
Центральная регулировка:	5 ступеней
Размеры (Д x Ш x В):	800 x 540 x 410 мм
Масса:	31,0 кг

Комплектация

Нож, крепеж, заглушка для мульчирования, травосборник.

PLM4620N2

Бензиновая газонокосилка 460 мм

Бензиновая газонокосилка с функцией мульчирования для длительной и комфортной работы.

- Надежный бензиновый двигатель Briggs & Stratton.
- Прочная стальная дека.
- Центральная регулировка высоты кошения.
- Шариковые подшипники в колесах.
- Большие задние колеса.
- Регулируемая высота рукоятки.
- Складная рукоятка.



Двигатель:	B&S625E R/S, 150 см³
Мощность:	2,2 кВт
Рекомендуемая площадь кошения:	1200-1400 м²
Ширина скашивания:	46 см
Система кошения:	3Cut
Объем травосборника:	60 л
Высота скашивания:	25-70 мм
Центральная регулировка:	5 ступеней
Размеры (Д x Ш x В):	800 x 540 x 400 мм
Масса:	27,6 кг

Комплектация

Нож, крепеж, заглушка для мульчирования, травосборник.

PLM4622N2

Бензиновая газонокосилка 460 мм

Бензиновая газонокосилка с функцией мульчирования и приводом на задние колеса.

- Надежный бензиновый двигатель Briggs & Stratton.
- Прочная стальная дека.
- Привод на задние колеса.
- 3 скорости.
- Центральная регулировка высоты кошения.
- Шариковые подшипники в колесах.
- Большие задние колеса.
- Регулируемая высота рукоятки.
- Складная рукоятка.



Двигатель:	B&S675EXi R/S, 163 см³
Мощность:	2,6 кВт
Рекомендуемая площадь кошения:	1800-2000 м²
Ширина скашивания:	46 см
Скорость:	3-4,5 км/ч
Система кошения:	3Cut
Объем травосборника:	60 л
Высота скашивания:	25-70 мм
Центральная регулировка:	5 ступеней
Размеры (Д x Ш x В):	800 x 540 x 410 мм
Масса:	33,0 кг

Комплектация

Нож, крепеж, заглушка для мульчирования, травосборник.



Чтобы ваш газон становился ровнее, зеленее и гуще, его необходимо раз в год скарифицировать и аэрировать. Скарификатор-аэратор удаляет слой сухой травы, мха и прореживает землю, что обеспечивает эффективное попадание минеральных веществ в грунт.



UV3600



Электрический скарификатор, 360 мм

Легкий и компактный скарификатор-аэратор для ухода за газоном.

- Центральная регулировка высоты/глубины.
- Регулируемая высота рукоятки.
- Рукоятка с мягкими элементами для комфортного управления.
- Быстрая замена ножей.



Потребляемая мощность:	1800 Вт
Ширина обрабатываемой зоны:	360 мм
Объем травосборника:	40 л
Регулировка высоты/глубины:	4 ступени
Рабочая высота:	-10 мм, -5 мм, 0 мм, 5 мм, 10 мм
Размеры:	800 x 590 x 970 мм
Масса:	15,3 кг
Щетки:	652024748

Комплектация
Нож, крепеж, травосборник.

UV3200



Электрический скарификатор, 320 мм

Легкий и компактный скарификатор-аэратор для ухода за газоном.

- Центральная регулировка высоты/глубины.
- Регулируемая высота рукоятки.
- Рукоятка с мягкими элементами для комфортного управления.
- Быстрая замена ножей.



Потребляемая мощность:	1300 Вт
Ширина обрабатываемой зоны:	320 мм
Объем травосборника:	30 л
Регулировка высоты/глубины:	5 ступеней
Рабочая высота:	-10 мм, -5 мм, 0 мм, 5 мм, 10 мм
Размеры:	730 x 580 x 1050 мм
Масса:	12,0 кг
Щетки:	652023960

Комплектация
Нож, крепеж, травосборник.

Сравнение технических характеристик роторных газонокосилок

Модель	Тип питания/ двигателя	Напряжение	Мощность, Вт	Привод	Система кошения	Ширина деки, см	Тип деки	Объем травосборника, л	Индикатор заполнения травосборника	Центральная регулировка высоты, мм	Боковые направляющие для стрижки вдоль ограды
Аккумуляторные газонокосилки											
DLM532	Аккумуляторный/ бесщеточный	36 В	1600	•	4 в 1	53	Сталь	70	•	10 положений: 20–100	—
DLM530	Аккумуляторный/ бесщеточный	36 В	1600	—	4 в 1	53	Сталь	70	•	10 положений: 20–100	—
DLM462	Аккумуляторный/ бесщеточный	36 В	1600	•	3 в 1	46	Сталь	60	•	10 положений: 20–100	—
DLM460	Аккумуляторный/ бесщеточный	36 В	1450	—	3 в 1	46	Сталь	60	—	10 положений: 20–75	—
DLM382	Аккумуляторный/ щеточный	36 В	900	—	3 в 1	38	Пластик	40	•	13 положений: 20–75	—
Электрические газонокосилки											
ELM4621	Электрический/ асинхронный	220 Вт	1800	•	4 в 1	46	Сталь	60	•	8 положений: 20–75	—
ELM4620	Электрический/ асинхронный	220 Вт	1800	—	4 в 1	46	Сталь	60	•	8 положений: 20–75	—
ELM4121	Электрический/ щеточный	220 Вт	1600	—	3 в 1	41	Сталь	50	•	7 положений: 20–75	—
ELM4120	Электрический/ щеточный	220 Вт	1600	—	2 в 1	41	Пластик	45	•	7 положений: 20–75	•
ELM3720	Электрический/ щеточный	220 Вт	1400	—	2 в 1	37	Пластик	40	•	3 положения: 20–55	•
ELM3320	Электрический/ щеточный	220 Вт	1200	—	2 в 1	33	Пластик	30	•	3 положения: 20–55	•
Бензиновые газонокосилки											
PLM5600N2	Бензиновый/ B&S675EX R/S	—	2600	•	4 в 1	56	Сталь	70	•	8 положений: 25–70	—
PLM5121N2	Бензиновый/ B&S675EXI R/S	—	2600	•	2 в 1	51	Сталь	—	•	5 положений: 25–70	—
PLM5120N2	Бензиновый/ B&S625E R/S	—	2200	—	2 в 1	51	Сталь	—	•	5 положений: 25–70	—
PLM4628N	Бензиновый/ B&S500E	—	1900	•	3 в 1	46	Сталь	60	•	7 положений: 25–70	—
PLM4626N	Бензиновый/ B&S500E	—	1900	—	2 в 1	46	Сталь	60	•	7 положений: 25–70	—
PLM4622N2	Бензиновый/ B&S675EXI R/S	—	2600	•	3 в 1	46	Сталь	60	•	5 положений: 25–70	—
PLM4621N2	Бензиновый/ B&S650EXI R/S	—	2400	•	3 в 1	46	Сталь	60	•	5 положений: 25–70	—
PLM4620N2	Бензиновый/ B&S625E R/S	—	2200	—	3 в 1	46	Сталь	60	•	5 положений: 25–70	—

2 в 1—обеспечивает две системы кошения: кошение и сбор
 3 в 1—обеспечивает три системы кошения: кошение, сбор и мульчирование
 4 в 1—обеспечивает четыре системы кошения: кошение, выброс в бок, сбор и мульчирование



Советы от МАКТА

Чтобы продлить срок службы ножа на газонокосилке, необходимо с газона убрать все посторонние предметы, которые могут его повредить.

Ножи для газонокосилок

Модель	Назначение	Артикул
Газонокосилки аккумуляторные		
DLM532/DLM530	191D52-7	Нож для газонокосилки, 53 см
DLM462	191D51-9	Нож для газонокосилки, 46 см
DLM460	199367-2	Нож для газонокосилки, 46 см
DLM432	191D43-8	Нож для газонокосилки, 43 см
DLM382	191D41-2	Нож для газонокосилки, 38 см
Газонокосилки электрические		
ELM4621	YA00000741*, YA00000742	Нож для газонокосилки, 46 см
ELM4620		
ELM4121	YA00000738*, YA00000734	Нож для газонокосилки, 41 см
ELM4120	YA00000747*, YA00000733	Нож для газонокосилки, 41 см
ELM3720	YA00000746*, YA00000732	Нож для газонокосилки, 37 см
ELM3320	YA00000745*, YA00000731	Нож для газонокосилки, 33 см
* – блистерная упаковка		
Газонокосилки бензиновые		
PLM5600N2	DA00001275	Нож для газонокосилки, 56 см
PLM5120N2	DA00000944	Нож для газонокосилки, 51 см
PLM5121N2		Нож для газонокосилки, 51 см
PLM5113N2	DA00000973	Нож для газонокосилки, 51 см
PLM4631N2	DA00001274	Нож для газонокосилки, 46 см
PLM4630N2		
PLM4628N		
PLM4626N		
PLM4622N2		
PLM4621N2		
PLM4620N2		
PLM4120N		
Заглушка для мульчирования		
DLM432	191D46-2	Заглушка для мульчирования
DLM382		

АКСЕССУАРИ
ГАЗОНОКОСИЛКИ/
СКАРИФИКАТОРЫ

Ножи для скарификаторов

UV3200	UV3600	Назначение	Артикул
Скарификаторы			
•		Нож для скарификации	652024719
•		Нож для скарификации-аэрации	652024718
	•	Нож для скарификации-аэрации	652024746
	•	Нож для скарификации-аэрации комбинированный	652024749
	•	Нож для скарификации	652024750

Масла

Продлите срок службы двигателя вашей газонокосилки с фирменным маслом Makita!



4-тактное масло Makita обеспечивает высокие смазочные характеристики, которые позволяют уменьшить трение и расход топлива.

980408620

Масло 4-тактное 600 мл



Воздуходувки

UB001G

XGT 40 V max

Аккумуляторная воздуходувка

Мощная воздуходувка для профессиональной работы.

- Мощный бесщеточный двигатель 36 В.
- Максимальная сила потока воздуха составляет 17 Н·м
- Технология WG защиты от пыли и влаги.
- Круиз-контроль для выбора оптимальной скорости.
- Телескопический патрубок, 3 положения.
- Продуманная развесовка инструмента обеспечивает комфортную работу.



Напряжение питания:	36 В
Частота вращения без нагрузки:	0-21000 об/мин
Boost-режим:	23000 об/мин
Скорость подачи воздуха:	0-53 м/с
Boost-режим:	64 м/с
Объем подаваемого воздуха:	0-13,5 м³/мин
Boost-режим:	16 м³/мин
Размеры (Д x Ш x В):	905-943 x 167 x 297 мм
Масса:	3,9 кг с батарей BL4050F

Варианты комплектаций

UB001GZ: насадка, ременная оснастка.

UB001C

LXT 2 x 18 V

Аккумуляторная воздуходувка

Мощная воздуходувка для профессиональной работы.

- Мощный бесщеточный двигатель 36 В.
- Максимальная сила потока воздуха составляет 20 Н·м
- Технология WG защиты от пыли и влаги.
- Круиз-контроль для выбора оптимальной скорости.
- Телескопический патрубок, 3 положения.
- Продуманная развесовка инструмента обеспечивает комфортную работу.

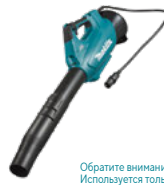

Обратите внимание!
Используется только с PDC01 или PDC1200.



Напряжение питания:	36 В
Частота вращения без нагрузки:	0-21000 об/мин
Boost-режим:	24000 об/мин
Скорость подачи воздуха:	0-60 м/с
Boost-режим:	70 м/с
Объем подаваемого воздуха:	0-15 м³/мин
Boost-режим:	17,6 м³/мин
Размеры (Д x Ш x В):	960-1 060 x 295 x 180 мм
Масса:	2,9 кг

Варианты комплектаций

UB001GZ: насадка, ременная оснастка.

DUB363

LXT 2 x 18 V

Аккумуляторная воздуходув-пылесос

Мощный аккумуляторный воздуходув-пылесос позволит поддержать участок в ухоженном виде.

- Мощный бесщеточный двигатель 36 В с внешним ротором.
- Технология XPT защиты от пыли и влаги.
- Работает 3 в 1 (воздуходув-пылесос-измельчитель).
- Круиз-контроль для выбора оптимальной скорости.
- Продуманная развесовка инструмента обеспечивает комфортную работу.
- Телескопический патрубок, 3 положения.



Напряжение питания:	2 x 18 В
Выходная мощность:	860 Вт
Частота вращения без нагрузки:	0-7850 об/мин
Скорость подачи воздуха:	0-65 м/с
Объем подаваемого воздуха:	0-13,4 м³/мин
Объем всасываемого воздуха:	12,7 м³/мин
Сила всасывания:	3,2 кПа
Коэффициент измельчения:	8:1
Объем мешка:	50 л
Размеры (Д x Ш x В):	1396 x 604 x 415 мм
Масса:	6,6 кг

с двумя батареями BL1860B

Варианты комплектаций

DUB363ZV: насадка, концентратор, мешок для сбора мусора, ременная оснастка на одно плечо.

DUB362

LXT 2 x 18 V

Аккумуляторная воздуходувка

Мощная, легкая воздуходувка с шестью скоростями и защитой от пыли/влаги.

- Мощный бесщеточный двигатель 36 В.
- Технология XPT защиты от пыли и влаги.
- 6 скоростей регулировки потока воздуха.
- Телескопический патрубок, 3 положения.
- Продуманная развесовка инструмента обеспечивает комфортную работу.



Напряжение питания:	2 x 18 В
Частота вращения без нагрузки:	11400-21500 об/мин
Скорость подачи воздуха:	27-54 м/с
Объем подаваемого воздуха:	6,9-13,4 м³/мин
Размеры (Д x Ш x В):	830/930 x 205 x 295 мм
Масса:	3,5 кг

с двумя батареями BL1820B

Варианты комплектаций

DUB362Z: насадка.

DUB184

LXT 18 V

Аккумуляторная воздуходувка

Мощная, легкая и компактная воздуходувка с плавной регулировкой скорости.

- Мощный бесщеточный двигатель 18 В.
- Технология XPT защиты от пыли и влаги.
- Круиз-контроль позволяет зафиксировать оптимальную скорость.
- Продуманная развесовка инструмента обеспечивает комфортную работу.



Напряжение питания:	18 В
Частота вращения без нагрузки:	18000 об/мин
Скорость подачи воздуха:	52,1 м/с
Объем подаваемого воздуха:	13,0 м³/мин
Размеры (Д x Ш x В):	825 x 160 x 285 мм
Масса:	3,0 кг с батарей BL1860B

Варианты комплектаций

DUB184Z: концентратор, концентратор плоский, ременная оснастка на одно плечо.

UB100D

CXT 12 V max

Аккумуляторная воздуходув-пылесос

Легкий и компактный воздуходув-пылесос с плавной регулировкой скорости.

- Мощный 12 В двигатель.
- Плавная регулировка скорости потока воздуха (3 положения).
- 2 в 1 воздуходув-пылесос.
- Эргономичная прорезиненная рукоятка.
- Безинструментальная трансформация в пылесос.

Новинка



Напряжение питания:	12 В
Частота вращения без нагрузки:	15 800 об/мин
Скорость подачи воздуха:	75 м/с
Объем подаваемого воздуха:	2,6 м³/мин
Сила всасывания:	4 кПа
Объем мешка:	2 л
Размеры (Д x Ш x В):	508 x 155 x 202 мм
Масса:	1,9 кг с батарей BL1041B

Варианты комплектаций

UB100DZ: сопло концентратор, мешок для сбора мусора.

Воздуходувки

UB101D

CXT 12 V max

Аккумуляторная воздуходувка

Легкая воздуходувка для уборки в саду.

- Мощный двигатель 12 В.
- Плавная регулировка скорости потока воздуха (3 положения).
- 2 в 1 воздуходув-пылесос.
- Эргономичная прорезиненная рукоятка.
- Безинструментальная трансформация в пылесос.

Новинка



Напряжение питания:	12 В
Частота вращения без нагрузки:	15 800 об/мин
Скорость подачи воздуха:	56 м/с
Объем подаваемого воздуха:	2,6 м³/мин
Размеры (Д x Ш x В):	852 x 155 x 202 мм
Масса:	1,9 кг с батареей BL1041B

Варианты комплектаций

UB101DZ: длинный патрубок.

UB1103

Электрический воздуходув-пылесос 600 Вт

Электрический воздуходув-пылесос для точной и деликатной работы.

- 2 в 1 воздуходув-пылесос.
- Плавная регулировка скорости.
- Эргономичная прорезиненная рукоятка.
- Безинструментальная трансформация в пылесос.
- Быстрая замена щеток.



Потребляемая мощность:	600 Вт
Частота вращения без нагрузки:	16000 об/мин
Скорость подачи воздуха:	91 м/с
Объем подаваемого воздуха:	4,1 м³/мин
Сила всасывания:	5,7 кПа
Объем мешка:	2 л
Сетевой шнур:	2,5 м
Размеры (Д x Ш x В):	479 x 185 x 178 мм
Масса:	2,0 кг
Щетки:	303

Комплектация

Сопло концентратор, мешок для сбора мусора.

ВНХ2501

Бензиновый воздуходув-пылесос

Легкая и компактная 4-тактная воздуходувка-пылесос.

- Мощный 4-тактный двигатель MM4.
- Низкий уровень потребления топлива.
- Безинструментальная трансформация в пылесос.

MM4



Объем двигателя:	24,5 см³
Номинальная мощность:	0,81 кВт/1,1 л. с.
Топливный бак:	520 мл
Частота вращения без нагрузки:	3500-7800 об/мин
Скорость подачи воздуха:	65 м/с
Объем подаваемого воздуха:	10,1 м³/мин
Размеры (Д x Ш x В):	350 x 231 x 368 мм
Масса:	4,5 кг

Комплектация

Сопло-концентратор, свечной ключ, комплект инструментов.

Дополнительная опция:

комплект для сбора листьев – мешок для сбора мусора, патрубков. Арт. 197235-3



Инструмент
в работе

Аксессуары для воздуходувок

Приобретите специальный набор, который позволит преобразовать вашу воздуходувку в пылесос для сбора опавшей листвы. Мешок для мусора легко фиксируется и опустошается, когда заполнится мусором.



Модель	Описание	Артикул
BNX2501	Набор для трансформации BNX2501 в пылесос (мешок для мусора, патрубки) с логотипом Makita	197235-3
UB1103	Пылесборник для UB1103	123241-2
DUB362/DUB184/DUB363	Концентратор плоский	197889-6



Масло			
4-тактное масло Makita	Обеспечивает высокие смазочные характеристики, которые позволяют уменьшить трение и расход топлива	Масло 4-тактное 600 мл	980408620



Опрыскиватели



DVF154

LXT 18V

Аккумуляторный опрыскиватель 15 л

Аккумуляторный ранцевый опрыскиватель.

- Бесшумный и экологически чистый.
- Широкая заливная горловина.
- Легкий и компактный.
- Простой в использовании.



Напряжение питания:	18 В
Объем бака:	15 л
Максимальное давление:	3 бар
Расход жидкости:	
Двойная форсунка:	0,8 л/мин
Широкоугольная форсунка:	1,3 л/мин
Размеры (Д x Ш x В):	345 x 235 x 525 мм
Масса:	4,1 кг с батарей BL1815B

Варианты комплектаций

DVF154Z: Ременная оснастка на два плеча, штанга, двойная форсунка, широкоугольная форсунка.

DUS054

LXT 18V

Аккумуляторный опрыскиватель 5 л

Аккумуляторный ранцевый опрыскиватель.

- 5 литров для различных применений в строительстве, садоводстве и сельском хозяйстве.
- Предназначен для работы с химикатами для газонов и садов на водной основе.
- Двойное сопло, одинарное/двойное распыление сопла по выбору.
- Защита от пыли и брызг IP54.



Напряжение питания:	18 В
Объем бака:	5 л
Максимальное давление:	3 бар
Расход жидкости:	
Двойная форсунка:	0,4 л/мин
Широкоугольная форсунка:	1,3 л/мин
Размеры (Д x Ш x В):	343 x 182 x 368 мм
Масса:	3,2 кг с батарей BL1815B

Варианты комплектаций

H-образная двойная насадка, распылитель, держатель распылителя, плечевой ремень, аккумулятор, зарядное устройство

PM7650H



Бензиновый воздуходув-опрыскиватель

Мощный и надежный бензиновый воздуходув-опрыскиватель с двигателем MM4.

- Мощный 4-х тактный двигатель MM4.
- Функция перемешивая жидкости при распылении.
- Работа в режиме воздуходувки.
- Объемная Г-образная емкость для жидкости.
- 4 положения подачи жидкости.



Объем двигателя:	75,6 см3
Номинальная мощность:	2,7 кВт/ 3,67 л.с.
Топливный бак:	1800 мл
Частота вращения без нагрузки:	2 800 - 7 400 об/мин
Скорость подачи воздуха:	85 м/с
Объем подаваемого воздуха:	14,1 м3/мин
Объем бака для жидкости:	15 л
Дальность опрыскивания:	16 м
Размеры (Д x Ш x В):	420 x 440 x 595 мм
Масса:	13,9 кг

Варианты комплектаций

Сопло концентратор, удлинительная трубка, масло 4-тактное, свечной ключ.

Аккумуляторный опрыскиватель Makita DVF154Z

Вместительная емкость для жидкости.
 Наплечный ремень делает процесс работы неутомительным.
 Предусмотрен держатель трубки.
 Широкая заливная горловина.
 Y-насадка существенно ускоряет решение задач.

Аксессуары



Форсунка двойная широкоугольная (арт. 6949001000)



Форсунка двойная (арт. 6958025000)



Форсунка для распыления удобрений (арт. 6958011000)



Форсунка широкоугольная (арт. 6908031000)





Кусторезы и измельчители

UH004G

XGT 40 V max

Аккумуляторный кусторез

Мощный кусторез для профессиональной работы.

- Мощный бесщеточный двигатель 36 В.
- Специальная форма ножей обеспечивает тихий и гладкий рез.
- Длительная работа от одного заряда.
- Плавная регулировка скорости движения ножей (3 положения).
- Поворотная рукоятка (5 положений).

Новинка



Напряжение питания:	36 В
Выходная мощность:	720 Вт
Максимальная нагрузка на нож:	217 Н
Длина ножа:	600 мм
Частота вращения без нагрузки:	1 000–2 500 об/мин
Количество резов:	2 000–5 000 мин
Расстояние между лезвиями:	35 мм
Ширина раскрытия лезвий:	23,5 мм
Размеры (Д x Ш x В):	1 120 x 223 x 191 мм
Масса:	4,3 кг с батареей BL4040

Варианты комплектаций

UH004GZ: защитный кожух, защитные очки.

UH005G

XGT 40 V max

Аккумуляторный кусторез

Мощный кусторез для профессиональной работы.

- Мощный бесщеточный двигатель 36 В.
- Специальная форма ножей обеспечивает тихий и гладкий рез.
- Длительная работа от одного заряда.
- Плавная регулировка скорости движения ножей (3 положения).
- Поворотная рукоятка (5 положений).

Новинка



Напряжение питания:	36 В
Выходная мощность:	720 Вт
Максимальная нагрузка на нож:	217 Н
Длина ножа:	750 мм
Частота вращения без нагрузки:	1 000–2 500 об/мин
Количество резов:	2 000–5 000 мин
Расстояние между лезвиями:	35 мм
Ширина раскрытия лезвий:	23,5 мм
Размеры (Д x Ш x В):	1 263 x 223 x 191 мм
Масса:	4,5 кг с батареей BL4040

Варианты комплектаций

UH005GZ: защитный кожух, защитные очки.

UH006G

XGT 40 V max

Аккумуляторный кусторез

Мощный кусторез для профессиональной работы.

- Мощный бесщеточный двигатель 36 В.
- Специальная форма ножей обеспечивает тихий и гладкий рез.
- Длительная работа от одного заряда.
- Плавная регулировка скорости движения ножей (3 положения).
- Поворотная рукоятка (5 положений).

Новинка



Напряжение питания:	36 В
Выходная мощность:	720 Вт
Максимальная нагрузка на нож:	321 Н
Длина ножа:	600 мм
Частота вращения без нагрузки:	1 000–2 000 об/мин
Количество резов:	2 000–4 000 мин
Расстояние между лезвиями:	38 мм
Ширина раскрытия лезвий:	25 мм
Размеры (Д x Ш x В):	1 123 x 223 x 191 мм
Масса:	4,4 кг с батареей BL4040

Варианты комплектаций

UH006GZ: защитный кожух, защитные очки.

DUH752

LXT 18 V

Аккумуляторный кусторез

Легкий и мощный кусторез для профессиональной работы.

- Мощный Бесщеточный двигатель 18 В.
- Специальная форма ножей обеспечивает тихий и гладкий рез.
- Длительная работа от одного заряда.
- Плавная регулировка скорости движения ножей (3 положения).
- Поворотная рукоятка (5 положений).



Напряжение питания:	18 В
Выходная мощность:	520 Вт
Длина ножа:	750 мм
Частота вращения без нагрузки:	1 000–2 200 об/мин
Количество резов:	2 000–4 400 мин
Расстояние между лезвиями:	35 мм
Ширина раскрытия лезвий:	21,5 мм
Размеры (Д x Ш x В):	1 261 x 225 x 192 мм
Масса:	4,5 кг с батареей BL1860B

Варианты комплектаций

DUH752Z: защитный кожух, защитные очки.

DUH602

LXT 18 V

Аккумуляторный кусторез

Легкий и мощный кусторез для профессиональной работы.

- Мощный Бесщеточный двигатель 18 В.
- Специальная форма ножей обеспечивает тихий и гладкий рез.
- Длительная работа от одного заряда.
- Плавная регулировка скорости движения ножей (3 положения).
- Поворотная рукоятка (5 положений).



Напряжение питания:	18 В
Выходная мощность:	520 Вт
Длина ножа:	600 мм
Частота вращения без нагрузки:	1 000–2 200 об/мин
Количество резов:	2 000–4 400 мин
Расстояние между лезвиями:	35 мм
Ширина раскрытия лезвий:	21,5 мм
Размеры (Д x Ш x В):	1 121 x 225 x 192 мм
Масса:	4,5 кг с батареей BL1860B

Варианты комплектаций

DUH602Z: защитный кожух, защитные очки.

DUH502

LXT 18 V

Аккумуляторный кусторез

Легкий и мощный кусторез для профессиональной работы.

- Мощный Бесщеточный двигатель 18 В.
- Специальная форма ножей обеспечивает тихий и гладкий рез.
- Длительная работа от одного заряда.
- Плавная регулировка скорости движения ножей (3 положения).
- Поворотная рукоятка (5 положений).



Напряжение питания:	18 В
Выходная мощность:	520 Вт
Длина ножа:	500 мм
Частота вращения без нагрузки:	1 000–2 200 об/мин
Количество резов:	2 000–4 400 мин
Расстояние между лезвиями:	35 мм
Ширина раскрытия лезвий:	21,5 мм
Размеры (Д x Ш x В):	1 016 x 225 x 192 мм
Масса:	4,5 кг с батареей BL1860B

Варианты комплектаций

DUH502Z: защитный кожух, защитные очки.

КУСТОРЕЗЫ
И ИЗМЕЛЬЧИТЕЛИ

Кусторезы и измельчители

DUN523

LXT 18V

Аккумуляторный кусторез

Легкий и комфортный кусторез для подравнивания живой изгороди на данном участке.

- Мощный двигатель 18 В.
- Антивибрационная система с 5 резиновыми демпферами.
- Конструкция с идеальным хватом.
- Специальное покрытие лезвий увеличивает их износостойкость.



Напряжение питания:	18 В
Выходная мощность:	210 Вт
Длина ножа:	520 мм
Частота вращения без нагрузки:	1350 об/мин
Количество резов:	2700 мин
Расстояние между лезвиями:	26 мм
Ширина раскрытия лезвий:	15 мм
Размеры (Д x Ш x В):	938 x 195 x 193 мм
Масса:	3,3 кг с батареей BL1830B

Варианты комплектаций

DUN523Z: защитный кожух, защитные очки.

DUN500W

LXT 18V

Штанговый аккумуляторный кусторез

Штанговый кусторез с ножом 500 мм и поворотной режущей головкой.

- Мощный бесщеточный двигатель 18 В.
- Поворотная режущая головка (6 положений).
- Две рукоятки для комфортной работы.
- Три скорости для выбора оптимальной работы.



Напряжение питания:	18 В
Выходная мощность:	520 Вт
Длина ножа:	500 мм
Частота вращения без нагрузки:	1000-2200 об/мин
Количество резов:	2 000-4400 мин
Расстояние между лезвиями:	35 мм
Ширина раскрытия лезвий:	23,5 мм
Размеры (Д x Ш x В):	2115 x 97 x 137 мм
Масса:	4,5 кг с батареей BL1860B

Варианты комплектаций

DUN500WZ: защитный кожух, ременная оснастка.

DUN461

LXT 18V

Штанговый аккумуляторный кусторез

Штанговый телескопический кусторез с ножом 460 мм и поворотной режущей головкой.

- Мощный двигатель 18 В.
- Поворотная режущая головка (10 положений).
- Максимальная высота обрезки до 4 метров.
- Телескопическая штанга (от 1 889 мм до 1 211 мм)
- Две рукоятки для комфортной работы.
- Продолжительность работы с аккумулятором BL1850B: 122 минуты

Новинка



Напряжение питания:	18 В
Выходная мощность:	250 Вт
Длина ножа:	460 мм
Частота вращения без нагрузки:	1 800 об/мин
Количество резов:	3 600 мин
Расстояние между лезвиями:	28 мм
Ширина раскрытия лезвий:	18 мм
Телескопическая штанга раздвигается:	62 см
Размеры (Д x Ш x В):	1 889-2 511 x 87 x 134 мм
Масса:	4,3 кг с батареей BL1850B

Варианты комплектаций

DUN461WSF: защитный кожух, ременная оснастка, 1 аккумулятор BL1830B и зарядное устройство DC18SD.
DUN461WZ: защитный кожух, ременная оснастка.

UN460WD

CXT 12 V max

Штанговый аккумуляторный кусторез

Штанговый телескопический кусторез с ножом 460 мм и поворотной режущей головкой.

- Мощный 12 В двигатель.
- Поворотная режущая головка (10 положений).
- Максимальная высота обрезки до 4 метров.
- Телескопическая штанга (от 1 889 мм до 1 211 мм)
- Две рукоятки для комфортной работы.
- Продолжительность работы с аккумулятором BL1041B 53 минуты

Новинка



Напряжение питания:	12 В
Выходная мощность:	200 Вт
Длина ножа:	460 мм
Частота вращения без нагрузки:	1 800 об/мин
Количество резов:	3 600 мин
Расстояние между лезвиями:	28 мм
Ширина раскрытия лезвий:	18 мм
Телескопическая штанга раздвигается:	62 см
Размеры (Д x Ш x В):	1 889-2 511 x 87 x 134 мм
Масса:	3,0 кг с батареей BL1041B

Варианты комплектаций

UN460WDWA: 33 защитный кожух, ременная оснастка. 1х аккумулятор, 12 В, 2 А·ч, зарядное устройство DC10WC.
UN460WDZ: Защитный кожух, ременная оснастка.

UH5261



Электрический кусторез

Базовая модель кусторезов идеально подойдет для подравнивания живой изгороди на дачном участке.

- Легкая и комфортная.
- Двухсторонние режущие лезвия.
- Износостойкое покрытие лезвий.
- Электрический тормоз.



Потребляемая мощность:	400 Вт
Длина ножа:	520 мм
Частота вращения без нагрузки:	1600 об/мин
Количество резов:	3200 мин
Расстояние между лезвиями:	18 мм
Ширина раскрытия лезвий:	15 мм
Размеры (Д x Ш x В):	921 x 194 x 194 мм
Масса:	3,0 кг
Щетки:	419

Комплектация

Защитный кожух, фиксатор кабеля.

UH4861



Электрический кусторез

Базовая модель кусторезов идеально подойдет для подравнивания живой изгороди на дачном участке.

- Легкая и комфортная.
- Двухсторонние режущие лезвия.
- Износостойкое покрытие лезвий.
- Электрический тормоз.



Потребляемая мощность:	400 Вт
Длина ножа:	480 мм
Частота вращения без нагрузки:	1600 об/мин
Количество резов:	3200 мин
Расстояние между лезвиями:	18 мм
Ширина раскрытия лезвий:	15 мм
Размеры (Д x Ш x В):	871 x 194 x 194 мм
Масса:	3,0 кг
Щетки:	419

Комплектация

Защитный кожух, фиксатор кабеля.

UH4261

Электрический кусторез

Базовая модель кусторезов идеально подойдет для подравнивания живой изгороди на дачном участке.

- Легкий и комфортный.
- Двухстороннее режущие лезвия.
- Износостойкое покрытие лезвий.
- Электрический тормоз.



Кожух направляющий

Направляющий кожух для аккумуляторных кусторезов предотвратит попадание обрезанных веток в крону кустарников. Легко фиксируется при помощи двух зажимных клипс.



UD2500

Садовый измельчитель веток

Мощный электрический садовый измельчитель для веток диаметром до 45 мм.

- Мощный синхронный двигатель
- Фрезерный способ измельчения
- Контейнер для сбора измельченного материала.
- Защита от перегрузки.
- Реверс.



Потребляемая мощность:	400 Вт
Длина ножа:	420 мм
Частота вращения без нагрузки:	1600 об/мин
Количество резов:	3200 мин
Расстояние между лезвиями:	18 мм
Ширина раскрытия лезвий:	15 мм
Размеры (Д x Ш x В):	821 x 194 x 194 мм
Масса:	2,9 кг
Щетки:	419

Комплектация
Защитный кожух, фиксатор кабеля.

Кожух направляющий	
Артикул	199151-5
DUH502	•
DUH602	•
DUH752	•



Мощность:	2500 Вт
Частота холостого хода:	40 об/мин
Емкость контейнера:	67 л
Максимальный диаметр ветки:	45 мм
Размеры (Д x Ш x В):	650 x 500 x 800 мм
Масса:	29,7 кг

Комплектация
Контейнер.



UD2500

Садовый измельчитель веток

Мощный электрический садовый измельчитель для веток диаметром до 45 мм!



- Мощный синхронный двигатель.
- Фрезерный способ измельчения.
- Контейнер для сбора измельченного материала.
- Защита от перегрузки.
- Реверс.



Ножницы для
травы/кустарников

DUM604

LXT 18V

Аккумуляторные ножницы

Аккумуляторные ножницы для подравнивания травы и кустарников.

- Мощный двигатель 18 В.
- Быстросъемные ножи.
- Уникальная система подвижных лезвий (два подвижных и один направляющий).
- В комплект входят ножи для травы и кустарников.
- Регулировка высоты стрижки 15, 20, 25 мм.
- Возможность установить длинную рукоятку с опорными колесами (арт. 198516-8).



Напряжение питания:	18 В
Ширина ножа для травы:	16 см
Длина ножа для кустарников:	20 см
Ширина раскрытия лезвий:	8 мм
Частота вращения без нагрузки:	1250 об/мин
Количество резов:	2500 мин
Размеры (Д x Ш x В):	353 x 177 x 131 мм
Масса:	1,8 кг с батареей BL1860B

Варианты комплектаций

- DUM604SYX:** нож для травы, чехол, контейнер для травы, нож для кустарников, чехол, контейнер для веток, 1 аккумулятор 18 В, 1,5 А·ч, 3/У DS18SD.
- DUM604ZX:** нож для травы, чехол, контейнер для травы, нож для кустарников, чехол, контейнер для веток.
- DUM604Z:** нож для травы, чехол, контейнер для травы.



DUM111

LXT 18V

Аккумуляторные ножницы

Аккумуляторные ножницы для подравнивания травы и кустарников.

- Мощный двигатель 18 В.
- Быстросъемные ножи.
- Уникальная система подвижных лезвий (два подвижных и один направляющий).
- В комплект входят ножи для травы и кустарников.
- Продолжительная работа на одном заряде 45 мин с BL1850N.
- Возможность установить длинную рукоятку с опорными колесами (арт. 198516-8).

Новинка



Напряжение питания:	18 В
Ширина ножа для травы:	11 см
Длина ножа для кустарников:	20 см
Ширина раскрытия лезвий:	8 мм
Частота вращения без нагрузки:	1250 об/мин
Количество резов:	2500 мин
Размеры (Д x Ш x В):	353 x 177 x 131 мм
Масса:	1,8 кг с батареей BL1860B

Варианты комплектаций

- DUM111SYX:** нож для травы, нож для кустарников, 1 аккумулятор, 18 В, 1,5 А·ч, зарядное устройство DC18SD.

UM600D

CXT 12V max

Аккумуляторные ножницы

Аккумуляторные ножницы для подравнивания травы и кустарников.

- Мощный двигатель 12 В.
- Быстросъемные ножи.
- Уникальная система подвижных лезвий (два подвижных и один направляющий).
- Регулируемая высота травосборника.
- Возможность установить длинную рукоятку с опорными колесами (арт. 198516-8).



Напряжение питания:	12 В
Ширина ножа для травы:	16 см
Длина ножа для кустарников:	20 см
Ширина раскрытия лезвий:	8 мм
Частота вращения без нагрузки:	1250 об/мин
Количество резов:	2500 мин
Размеры (Д x Ш x В):	347 x 177 x 131 мм
Масса:	1,4 кг с батареей BL1040B

Варианты комплектаций

- UM600DWAE:** нож для травы, чехол, контейнер для травы, 2 аккумулятора, 12 В, 2 А·ч, зарядное устройство DC10WD.
- UM600DZ:** нож для травы, чехол, контейнер для травы.

UH201D

CXT 12V max

Аккумуляторные ножницы

Аккумуляторные ножницы для подравнивания кустарников.

- Мощный двигатель 12 В.
- Быстросъемные ножи.
- Защитное покрытие ножа обеспечивает длительный срок службы.
- Безинструментальная фиксация контейнера для веток на ноже.
- Возможность установить длинную рукоятку с опорными колесами (арт. 198516-8).



Напряжение питания:	12 В
Длина ножа для кустарников:	20 см
Ширина раскрытия лезвий:	8 мм
Частота вращения без нагрузки:	1250 об/мин
Количество резов:	2500 мин
Размеры (Д x Ш x В):	504 x 120 x 131 мм
Масса:	1,5 кг с батареей BL1040B

Варианты комплектаций

- UH201DWA:** нож для кустарников, чехол, контейнер для веток, 1 аккумулятор, 12 В, 2 А·ч, зарядное устройство DC10WC.
- UH201DZ:** нож для кустарников, чехол, контейнер для веток.

НОЖНИЦЫ
ДЛЯ ТРАВЫ/
КУСТАРНИКОВ

Ножницы для травы/кустарников

Насадки для аккумуляторных ножниц

Расширьте стандартную комплектацию дополнительным ножом или рукояткой, сделав работу с инструментом максимально комфортной.

Нож для травы	Нож для кустарников	Ручка для аккумуляторных ножниц	Опорная база
			
<p>При помощи данного ножа вы сможете не только подравнять кромку газона, но и придать аккуратную форму кустарникам благодаря двум подвижным и одному направляющему ножу.</p>	<p>Данный тип ножа позволит быстро придать форму небольшим декоративным кустарникам.</p>	<p>Снимите нагрузку с вашей спины, ухаживайте за газоном из положения стоя. Ручка имеет несколько углов наклона и опорные колеса.</p>	<p>Позволит отрегулировать высоту стрижки травы.</p>

	Нож для травы	Нож для кустарников		Рукоятка с опорными колесами		Опорная база		Контейнер для веток	
Артикул	195267-4	198408-1	195272-1	198516-8	195272-1	457426-1	325896-1	198401-5	325896-1
DUM604	•	•		•		•		•	
DUM111	•	•		•		•		•	
UM600D	•	•		•		•		•	
UH201D	•	•		•		•		•	
UH200D	•		•		•		•		•

НОЖНИЦЫ
ДЛЯ ТРАВЫ/
КУСТАРНИКОВ





Инструмент
в работе

Мойки высокого давления



DHW080

LXT 2 x 18V

Аккумуляторная мойка выс. давления 55 бар

Компактная аккумуляторная мойка высокого давления.

- Мощный бесщеточный двигатель 36 В.
- Надежный и производительный насос.
- Функция самовсасывания.
- Армированный шланг высокого давления.
- Контейнер для воды и хранения мойки с насадками.
- Система TSS предотвращает утечку воды после работы.



Напряжение питания:	2 x 18 В
Выходная мощность:	520 Вт
Максимальное давление:	55 бар
Максимальный расход воды:	330 л/ч
Шланг высокого давления:	5 м
Контейнер для воды объемом:	50 л
Размеры (Д x Ш x В):	438 x 218 x 269 мм
Масса:	7,7 кг с двумя батареями. BL1860B

Комплектация

DHW080ZK: шланг высокого давления 5 м, контейнер для хранения и воды, регулируемая насадка.

HW1300

Мойка высокого давления 130 бар

Мойка высокого давления для мытья инструмента и автомобилей.

- Мощный электрический двигатель.
- Надежный и производительный насос.
- Функция самовсасывания.
- Армированный шланг высокого давления.
- Встроенный фильтр предварительной очистки.
- Система TSS предотвращает утечку воды после работы.



Мощность:	1800 Вт
Максимальное давление:	130 бар
Максимальный расход воды:	450 л/ч
Шланг высокого давления:	10 м
Сетевой кабель:	5 м
Размеры (Д x Ш x В):	292 x 358 x 830 мм
Масса:	12,7 кг

Комплектация

Шланг высокого давления 10 м, регулируемая насадка, грязевая фреза, насадка пеногенератор, фильтр тонкой очистки, коннектор для шланга 3/4".

HW1200

Мойка высокого давления 120 бар

Мойка высокого давления для мытья инструмента и автомобилей.

- Мощный электрический двигатель.
- Надежный и производительный насос.
- Функция самовсасывания.
- Прочный шланг высокого давления.
- Встроенный фильтр предварительной очистки.
- Система TSS предотвращает утечку воды после работы.



Мощность:	1800 Вт
Максимальное давление:	120 бар
Максимальный расход воды:	420 л/ч
Шланг высокого давления:	10 м
Сетевой кабель:	5 м
Размеры (Д x Ш x В):	292 x 358 x 830 мм
Масса:	11,0 кг

Комплектация

Шланг высокого давления 10 м, регулируемая насадка, грязевая фреза, насадка пеногенератор, фильтр тонкой очистки, коннектор для шланга 3/4".



Аксессуары для моек высокого давления



Артикул	Описание	Совместимость		
		HW1300	HW1200	DHW080
197842-2	Рукоятка	•	•	•
197822-8	Насадка регулируемая	•	•	•
197876-5	Насадка плоская	•	•	•
197824-4	Насадка фреза грязевая	•	•	•
197864-2	Защитный кожух для грязевой фрезы	•	•	•
198909-9	Штанга угловая	•	•	•
197870-7	Набор для наращивания длины штанги 0,9 м; 1,3 м; 1,7 м;	•	•	•
197831-7	Ротационная щетка для мытья автомобиля	•	•	•
197828-6	Щетка для мытья автомобиля	•	•	•
197886-2	Насадка пеногенератор	•	•	•
197837-5	Шланг для прочистки труб 10 м	•	•	•
197840-6	Шланг для прочистки труб 15 м	•	•	•
197845-6	Шланг высокого давления для удлинения 5 м	•	•	•
197847-2	Шланг высокого давления для удлинения 8 м	•	•	•
197850-3	Шланг высокого давления для удлинения 10 м	•	•	•
197867-6	Шарнирный соединитель	•	•	•
197873-1	Водозаборный шланг с фильтром	•	•	•
197853-7	Соединительный адаптер	•	•	•
197881-2	Штуцер соединительный для мойки	•	•	•
197883-8	Набор для подключения шланга к мойке (коннектор с аквастопом 3/4", штуцер (внутренняя резьба 3/4"))	•	•	•
HW41161	Фильтр грубой очистки	•	•	•
HW40657	Моющее средство	•	•	•
HW3212	Набор для подключения шланга к мойке (коннектор с аквастопом 3/4", штуцер (внутренняя резьба 3/4"))	•	•	•

Насосы



PF1100

Дренажный насос, чистая вода

Дренажный насос для чистой воды позволит перекачать и откачать слегка загрязненную воду.

- Поплавковый выключатель обеспечивает автоматический режим работы.
- Возможность фиксации поплавкового выключателя в ручном режиме.
- Прочный корпус из нержавеющей стали.
- Компактный корпус.
- Ручка для фиксации веревки или транспортировки.



Мощность:	1100 Вт
Макс. производительность:	15000 л/ч; 250 л/мин
Макс. высота подачи/давления:	9 м/0,9 бар
Макс. глубина погружения:	5 м
Мин. уровень откачки воды:	25 мм
Макс. размер частиц:	5 мм
Универсальное подключение:	3/4"; 1"; 1,5"
Сетевой кабель:	10 м
Размеры (Д x Ш x В):	150 x 150 x 305 мм
Масса:	6,7 кг

Комплектация

Адаптер под три размерности.

PF0800

Дренажный насос, чистая вода

Дренажный насос для чистой воды позволит перекачать и откачать слегка загрязненную воду.

- Поплавковый выключатель обеспечивает автоматический режим работы.
- Возможность фиксации поплавкового выключателя в ручном режиме.
- Прочный корпус из нержавеющей стали.
- Компактный корпус.
- Ручка для фиксации веревки или транспортировки.



Мощность:	800 Вт
Макс. производительность:	13200 л/ч; 220 л/мин
Макс. высота подачи/давления:	9 м/0,9 бар
Макс. глубина погружения:	5 м
Мин. уровень откачки воды:	20 мм
Макс. размер частиц:	5 мм
Универсальное подключение:	3/4"; 1"; 1,5"
Сетевой кабель:	10 м
Размеры (Д x Ш x В):	160 x 168 x 340 мм
Масса:	6,1 кг

Комплектация

Адаптер под три размерности.

PF0403

Дренажный насос, чистая вода

Дренажный насос для чистой воды позволит перекачать и откачать слегка загрязненную воду.

- Поплавковый выключатель обеспечивает автоматический режим работы.
- Возможность фиксации поплавкового выключателя в ручном режиме.
- Прочный корпус из нержавеющей стали.
- Компактный корпус.
- Ручка для фиксации веревки или транспортировки.



Мощность:	400 Вт
Макс. производительность:	7200 л/ч; 120 л/мин
Макс. высота подачи/давления:	6,5 м/0,65 бар
Макс. глубина погружения:	5 м
Мин. уровень откачки воды:	25 мм
Макс. размер частиц:	5 мм
Универсальное подключение:	3/4"; 1"; 1,5"
Сетевой кабель:	10 м
Размеры (Д x Ш x В):	150 x 150 x 260 мм
Масса:	4,4 кг

Комплектация

Адаптер под три размерности.

PF0300

Дренажный насос, чистая вода

Дренажный насос для чистой воды позволит перекачать и откачать слегка загрязненную воду.

- Поплавковый выключатель обеспечивает автоматический режим работы.
- Возможность фиксации поплавкового выключателя в ручном режиме.
- Прочный корпус из нержавеющей стали.
- Компактный корпус.
- Ручка для фиксации веревки или транспортировки.



Мощность:	300 Вт
Макс. производительность:	8400 л/ч; 140 л/мин
Макс. высота подачи/давления:	7 м/0,7 бар
Макс. глубина погружения:	5 м
Мин. уровень откачки воды:	20 мм
Макс. размер частиц:	5 мм
Универсальное подключение:	3/4"; 1"; 1,5"
Сетевой кабель:	10 м
Размеры (Д x Ш x В):	160 x 168 x 305 мм
Масса:	4,2 кг

Комплектация

Адаптер под три размерности.

PF1110

Дренажный насос, грязная вода

Дренажный насос для грязной воды позволит перекачать загрязненную воду с диаметром частиц до 35 мм.

- Поплавковый выключатель обеспечивает автоматический режим работы.
- Возможность фиксации поплавкового выключателя в ручном режиме.
- Прочный корпус из нержавеющей стали.
- Компактный корпус.
- Ручка для фиксации веревки или транспортировки.



Мощность:	1100 Вт
Макс. производительность:	15000 л/ч; 250 л/мин
Макс. высота подачи/давления:	10 м/1,0 бар
Макс. глубина погружения:	5 м
Мин. уровень откачки воды:	50 мм
Макс. размер частиц:	40 мм
Универсальное подключение:	1"; 1,5"
Сетевой кабель:	10 м
Размеры (Д x Ш x В):	160 x 185 x 335 мм
Масса:	7,0 кг

Комплектация

Адаптер под три размерности.

PF1010

Дренажный насос, грязная вода

Дренажный насос для грязной воды позволит перекачать загрязненную воду с диаметром частиц до 35 мм.

- Поплавковый выключатель обеспечивает автоматический режим работы.
- Возможность фиксации поплавкового выключателя в ручном режиме.
- Прочный корпус из нержавеющей стали.
- Компактный корпус.
- Ручка для фиксации веревки или транспортировки.



Мощность:	1100 Вт
Макс. производительность:	14400 л/ч; 240 л/мин
Макс. высота подачи/давления:	10 м/1,0 бар
Макс. глубина погружения:	5 м
Мин. уровень откачки воды:	40 мм
Макс. размер частиц:	30 мм
Универсальное подключение:	3/4"; 1"; 1,5"
Сетевой кабель:	10 м
Размеры (Д x Ш x В):	160 x 168 x 380 мм
Масса:	6,6 кг

Комплектация

Адаптер под три размерности.

PFO610



Дренажный насос, грязная вода

Дренажный насос для грязной воды позволит перекачать загрязненную воду с диаметром частиц до 35 мм.

- Поплавковый выключатель обеспечивает автоматический режим работы.
- Возможность фиксации поплавкового выключателя в ручном режиме.
- Прочный корпус из нержавеющей стали.
- Компактный корпус из нержавеющей стали.
- Ручка для фиксации веревки или транспортировки.



Мощность:	550 Вт
Макс. производительность:	10800 л/ч ; 180 л/мин
Макс. высота подачи/давления:	7 м/0,7 бар
Макс. глубина погружения:	5 м
Мин. уровень откачки воды:	50 мм
Макс. размер частиц:	40 мм
Универсальное подключение:	3/4"; 1"; 1,5"
Сетевой кабель:	10 м
Размеры (Д x Ш x В):	160 x 185 x 335 мм
Масса:	5,5 кг

Комплектация

Адаптер под три размерности.

PFO410



Дренажный насос, грязная вода

Дренажный насос для грязной воды позволит перекачать загрязненную воду с диаметром частиц до 35 мм.

- Поплавковый выключатель обеспечивает автоматический режим работы.
- Возможность фиксации поплавкового выключателя в ручном режиме.
- Компактный корпус.
- Ручка для фиксации веревки или транспортировки.



Мощность:	400 Вт
Макс. производительность:	8400 л/ч; 140 л/мин
Макс. высота подачи/давления:	5 м/0,5 бар
Макс. глубина погружения:	5 м
Мин. уровень откачки воды:	40 мм
Макс. размер частиц:	25 мм
Универсальное подключение:	3/4"; 1"; 1,5"
Сетевой кабель:	10 м
Размеры (Д x Ш x В):	160 x 168 x 345 мм
Масса:	4,3 кг

Комплектация

Адаптер под три размерности.





Аккумуляторные резчики

DCE090

LXT 2 x 18 V

Аккумуляторный резчик

Возможность использования инструмента в задымленных зонах.

- Мощный двигатель 36 В.
- Бесщеточный двигатель с внешним ротором.
- Защита аккумуляторов от пыли и влаги.
- Светодиодная подсветка рабочей зоны.
- Возможность подключить подачу воды.



Напряжение питания:	2 x 18 В
Выходная мощность:	1250 Вт
Частота вращения без нагрузки:	6600 об/мин
Отрезной круг:	230 мм
Диаметр посад. отверстия:	22,23 мм
Толщина диска до:	3 мм
Максимальная глубина реза:	88 мм
Размеры (Д x Ш x В):	554 x 241 x 283 мм
Масса:	6,3 кг
	с батарейей BL1860B

Варианты комплектаций

DCE090ZX1: набор инструментов, абразивный диск, коннектор.







Максимальная глубина реза

88 мм



Принадлежности для бензорезов Makita

	Назначение	Артикул
	<p>Бак для подачи воды объемом 10 л. В комплект входит шланг и коннектор.</p>	<p>957802600 (988394610)</p>
	<p>Набор для подвода воды к режущему диску. В комплект входит фиксатор, шланг, форсунка. Совместим с бензорезами Makita DPC6400; DPC7311; DBC7331; EK7301WS</p>	<p>394365102</p>
	<p>Опорные ролики для комфортной транспортировки и резки на земле.</p>	<p>394114271</p>
	<p>Тележка с баком для воды. Обеспечивает комфортную резку по прямой, кривой линии или вдоль стены и бордюрного камня. Она оснащена баком 15 литров, подводкой для воды и противовесом, который обеспечивает устойчивость во время работы. (DT2010* совместима с EK8100, DPC7331, EK7301, EK7301) (DT4000** совместима с EK7650H, EK7651H)</p>	<p>394369600* 394369610**</p>

Масла

Продлите срок службы двигателя вашего бензореза с фирменным маслом Makita!



<p>4-тактное масло Makita</p>	<p>Обеспечивает высокие смазочные характеристики, которые позволяют уменьшить трение и расход топлива.</p>	<p>Масло 4-тактное 600 мл</p>	<p>980408620</p>
-----------------------------------	--	-----------------------------------	------------------



Специальный
садовый инструмент

DDG460

LXT 2 x 18 V

Почвенный землебур 405 мм

Надежный помощник для изготовления лунок.

- Бесщеточный двигатель.
- Мощный двигатель 36 В.
- Высокий крутящий момент.
- ADT-режим обеспечивает оптимальную производительность.
- Возможность нарастить длину бура.

XPT
ADT
BL
MOTOR



Напряжение питания:	2 x 18 В
Выходная мощность:	1350 Вт
Частота вращения шпинделя:	
1-я скорость	0-350 об/мин
2-я скорость	0-1400 об/мин
Крутящий момент:	
1-я скорость	136 Н·м
2-я скорость	48 Н·м
Максимальный диаметр бура:	200 мм
Реверс:	Да
Ограничитель оборотов:	Да
LED-подсветка:	Да
Размеры (Д x Ш x В):	840 x 607 x 223 мм
Масса:	8,2 кг

с двумя батареями BL1860B

Варианты комплектаций

DDG460ZX7: рукоятки, адаптер под бур, ключи.

Почвенный землебур

Надежный помощник для изготовления лунок!
До 155 лунок диаметром 150 мм!



E-07294
Землебур \varnothing 100 мм, длина 80 см, рабочая глубина 55 см

E-07303
Землебур \varnothing 150 мм, длина 80 см, рабочая глубина 55 см

E-07319
Землебур \varnothing 200 мм, длина 80 см, рабочая глубина 55 см



E-07325
Удлинитель 540 мм



327687-6
Адаптер для установки землебура



E-07331
Стопорный штифт для землебура

Дополнительные аксессуары (приобретаются отдельно):

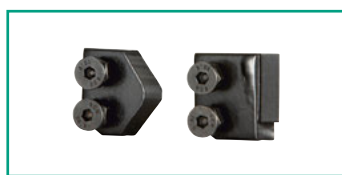

E-07630
Сменные ножи для землебура \varnothing 100 мм



E-07646
Сменные ножи для землебура \varnothing 150 мм



E-07652
Сменные ножи для землебура \varnothing 200 мм

DCU180

LXT 18V

Аккумуляторная тачка

Многофункциональная тачка для перевозки грузов весом до 130 кг.

- Высокая грузоподъемность: 130 кг.
- Работа на холмистой местности (подъем и спуск).
- Две скорости работы и контроль на спуске.
- Мощная LED-подсветка.
- Технология ХРТ защиты от пыли и влаги.



Макс. время работы (BL1860B)	120 мин
Скорость передвижения (вперед):	
Высокая	0-3.5 км/ч
Низкая	0-1.5 км/ч
Задняя скорость	0-1.0 км/ч
Максимальный угол подъема:	12°
Напряжение питания:	18 В
Размеры (Д x Ш x В):	1315 x 1060 x 900 мм
Масса:	39,6 кг с кузовом и двумя батареями BL1850B

Варианты комплектации

DCU180Z: ключ блокировки, опорные ножки и опорные колеса, гаечные ключи.



Максимальная грузоподъемность
120 кг



Максимальный угол подъема
12°



Тормозной рычаг с механизмом блокировки
Предотвращает случайный спуск на склоне.



Дополнительные аксессуары (приобретаются отдельно)

Если вам необходимо перевозить объемные ящики или коробки, то мы можем предложить трубчатую корзину, которая идеально подойдет для этих задач. Борты у нее могут раздвигаться, что позволит увеличить погрузочную площадь.



Артикул для заказа 199009-8

Грузовая платформа для DCU180

Стальной кузов объемом 90 л позволит с легкостью перевезти сыпучие материалы: например, песок, щебень или землю. Для более комфортной выгрузки материала кузов поднимается отдельно от тачки.



Артикул для заказа 199008-0

Кузов для DCU180
Объем - 90 литров

Аксессуары для триммеров и травкосилок, которые сняты с производства.

Артикул	Описание	Количество нитей/ножей	Диаметр корда, мм	Посадочное отверстие
Триммерные головки механические				
387224501	Триммерная головка механическая	2	2,4	M10x1.25LH
Нож для травы				
382224300	Триммерная головка полуавтоматическая	2	3	M10x1.25LH
122882-1	Триммерная головка полуавтоматическая	2	2,7	M10x1.25LH
381224240	Триммерная головка полуавтоматическая	2	2,4	M10x1.25LH
197804-0	Триммерная головка полуавтоматическая	2	2,4	M10x1.25LH
161341-0	Триммерная головка полуавтоматическая	2	2	M10x1.25LH
958500114	Триммерная головка полуавтоматическая	2	2	M10x1.25LH
369224201	Триммерная головка полуавтоматическая	2	2	M10x1.25LH
YA00000474	Триммерная головка полуавтоматическая	2	2	M10x1.25LH
197296-3	Триммерная головка полуавтоматическая	2	2	M10x1.25LH
YA00000681	Триммерная головка полуавтоматическая	2	2	M10x1.25LH
B-60143	Триммерная головка полуавтоматическая	2	2	M8x1.25LH
196871-2	Триммерная головка полуавтоматическая	2	2	M8x1.25LH
DA00000180	Триммерная головка полуавтоматическая	2	2	M8x1.25LH
198385-7	Триммерная головка полуавтоматическая	2	2	M8x1.25LH
198971-4	Триммерная головка полуавтоматическая	2	2	M8x1.25RH
195961-8	Триммерная головка полуавтоматическая	2	2,7	M8x1.25RH
680224200	Триммерная головка полуавтоматическая	2	2,4	M8x1.25RH
123291-7	Триммерная головка полуавтоматическая	2	2,4	M8x1.25RH
198854-8	Триммерная головка полуавтоматическая	1	1,65	M8x1.25RH
Триммерные головки автоматические				
B-02945	Триммерная головка автоматическая	2	2,4	M8/M10x1.25LH
A-81658	Триммерная головка автоматическая	2	3	M10x1.25LH
351502030	Триммерная головка автоматическая	2	2,4	M10x1.25LH
957224030	Триммерная головка автоматическая	2	2,4	M10x1.25LH
958500106	Триммерная головка автоматическая	2	3	M10x1.25LH
384224503	Триммерная головка автоматическая	2	3	M12x1.25LH
B-70524	Триммерная головка автоматическая	2	2,4	M14xLH
Триммерные головки с пластиковыми ножами				
198383-1	Триммерная головка с пластиковыми ножами, диаметр кошения 255 мм	3	-	M8/M10x1.25LH M8x1.25RH
198848-3	Триммерная головка с пластиковым ножом, диаметр кошения 230 мм	1	-	M8x1.25RH

DUR365U	DUR364L	DUR361U	DUR187L	DUR184L	DUR182L	RBC411U	EBH253U	EM2600U	UM4030
M10x1.25LH	M8x1.25RH	M8x1.25LH	M8x1.25LH	M8x1.25RH	M8x1.25LH	M10x1.25LH	M10x1.25LH	M8x1.25LH	M8x1.25RH
Триммерные головки механические									
						•	•		
Нож для травы									
						•	•		
						•			
						•	•		
•	•					•	•		
						•	•		
						•	•		
						•	•		
•						•	•		
						•	•		
		•	•		•			•	
		•	•		•			•	
			•		•			•	
	•			•					
	•			•					
									•
	•			•					
Триммерные головки автоматические									
			•			•	•	•	
						•	•		
•						•	•		
•			•			•	•		
						•	•		
Триммерные головки с пластиковыми ножами									
•	•	•	•	•	•	•	•	•	

				DUR361U	DUR365U	EM2600U	RBC411U	EBH253U	UR2300
Артикул	Описание	Диаметр кошения, мм	Посадочное отверстие под диск, мм	25,4	25,4	25,4	25,4	25,4	25,4
Нож для густой поросли									
D-66064	Нож для травы, 2 зуба	255	25,4				•		
195298-3	Нож для травы, 3 зуба	230	25,4	•	•	•		•	•
195299-1	Нож для травы, 3 зуба	255	25,4				•		
195300-2	Нож для травы, 3 зуба	305	25,4				•		
Нож для травы									
DA00000169	Нож для травы, 4 зубца. Возможность сбора сена в волок	230	25,4	•	•	•		•	•
DA00000181	Нож для травы, 4 зубца. Возможность сбора сена в волок	230	25,4	•	•	•		•	•
195150-5	Нож для травы, 4 зубца. Возможность сбора сена в волок	230	25,4	•	•	•		•	•
362224140	Нож для травы, 4 зубца. Возможность сбора сена в волок	230	25,4	•	•	•		•	•
B-14118	Нож для травы, 4 зубца. Возможность сбора сена в волок	230	25,4	•	•	•		•	•
B-14124	Нож для травы, 4 зубца. Возможность сбора сена в волок	255	25,4				•		
B-14130	Нож для травы, 8 зубьев	230	25,4	•	•	•		•	•
B-14146	Нож для травы, 8 зубьев	255	25,4				•		
Пильный диск с остроугольными зубьями									
D-65981	Пильный диск с твердосплавными напайками, 36 зубьев	230	25,4	•			•		
D-65997	Пильный диск с твердосплавными напайками, 40 зубьев	255	25,4				•		
B-14152	Нож для поросли, 80 зубьев	230	25,4	•		•	•	•	

Артикул	Описание	Диаметр, мм	Посадочное отверстие	EBH 341U	EM435IUH	EM2500U	EM2650UH	EM3400U	EM4350RH	DUR188LZ	DUR369LZ	DUR369AZ
				M10x1.25 LH	M10x1.25 LH	M8x1.25 LH	M10x1.25 LH	M10x1.25 LH	M10x1.25 LH	M10x1.25 LH	M10x1.25 LH	M10x1.25 LH
346084-7			M10									
168526-9			M10
264025-0			M10x1.25 LH
DA 00000 170			M8			.				.		
264018-7			M8x1.25 LH			.				.		

Аксессуары для газонокосилок, которые сняты с производства.

Модель	Артикул	Описание
PLM4620N	671014610	Нож для газонокосилки, 46 см
PLM4621N		
PLM4622N		
PLM4626N		
PLM4628N		
PLM5113N	671002552	Нож для газонокосилки, 51 см
ELM3311	671002550	Нож для газонокосилки, 33 см
ELM3711	671014142, 671002549	Нож для газонокосилки, 37 см
ELM3800	729074-9	Нож для газонокосилки, 38 см
ELM4110	671001427	Нож для газонокосилки, 41 см
ELM4612	671146102	Нож для газонокосилки, 46 см
ELM4613		
DLM431Z	197761-2	Нож для газонокосилки, 43 см
DLM380Z	196863-1	Нож для газонокосилки, 38 см
PLM5600N	671002532	Нож для газонокосилки, 56 см

Дилеры компании MAKITA в России

Город	Компания	Адрес	Контакты	Сайт
Адлер	ТК «Папа Карло»	ул. Авиационная, д. 28/10	8 (800) 222-02-01	www.papakarlosochi.ru
Алапаевск	ИП Першин А.С.	ул. Ленина, д. 123а	8 (34346) 3-18-00	
Альметьевск	ООО «СМАРТ»	ул. Тухватулина, д. 1/2	8 (8553) 30-01-01, 30-00-01, 8-950-317-63-76	www.smartalm.ru
Ангарск	ИП Красильников А.В.	124-й Квартал, д. 3 ДСК-Центр пав №14	8 (3955) 60-72-22	www.avk38.ru
Арамиль	ГК «Прогресс»	ул. Заветы Ильича, 33 А	8 (343) 344-00-62	www.gc-progress.com
Арамиль	ГК «Прогресс»	ул. 1 мая, 4	8 (343) 200-30-40	www.gc-progress.com
Армавир	ИП Коваленко М.Ю.	ул. Тургенева, д. 139	8 (6137) 7-40-02, (952) 828-88-94	www.kraskin.pro
Артемовский	ИП Першин А.С.	ул. Первомайская, д. 55	8 (34363) 2-00-26	
Ачинск	ИП Кириллов А.Ф.	мкр-н. 1, д. 45, стр. 2	8 (902) 926-12-22	www.samodelkin2002.ru
Балаково	ООО «СПЕЦБЫТ»	ул. Шевченко, д. 44, маг. «Мир Снабжения»	8 (8453) 64-30-40, 64-46-60	www.vk.com/mircnab
Барнаул	«МОТОТЕХНИКА»	Павловский тракт, д. 63а	8 (3852) 256-646 , (3852) 256-646 , (3852) 256-646	www.moto-gk.ru
Барнаул	«МОТОТЕХНИКА»	пр-т Ленина, д. 2	8 (3852) 256-856	www.moto-gk.ru
Барнаул	ООО «Генснаб»	ул. Попова, д. 248в	8 (385-2) 22 60 20	www.gensnab22.ru
Белгород	ИП Рышков Сеть магазинов ТЕХНОРАМА	ул. Корочанская, д. 45 В	8 (4722) 37-04-34	www.tehnorama.ru
Березники	«Инструмент - Оружие»	Пр. Советский, д. 2	8 (800) 77-00-962, 8 (3424) 29-25-88	www.instrument-oruogie.ru
Бийск	«МОТОТЕХНИКА»	ул. Иркутская, д. 1/8	8 (3852) 256-556	www.moto-gk.ru
Бийск	«МОТОТЕХНИКА»	ул. Коммунарский переулок, д. 8/1	8 (3854) 222-333	
Благовещенск	ИП Садовой Д.А.	ул. Горького, д. 163	8 (4162) 56-31-31 (доб.1)	www.amurinstrument.ru
Благовещенск	ИП Садовой Д.А.	ул. Кольцевая, д. 34	8 (4162) 56-31-31 доб. 2	www.amurinstrument.ru
Братск	ООО «ТЕХНОЛАЙТ»	пр-д Стройиндустрии, д. 44	8 (902) 179 88 44	
Братск	ООО «Росинструмент-сервис»	25-лет БГС, д. 49 Б	8 (3953) 359-085, 359-077	ri-tools.ru
Братск	ТД Бензоэлектромастер	пр. Стройиндустрии, д 1А (Склад)	8 (3953) 359-029	bem.ru
Великие Луки	Парма	ул. Мурманская, д.16	8(81153) 3 71 20	http://www.vlparma.ru/
Владивосток	ИП Лукашкин В.А.	ул. Дальзаводская, д. 2	8 (423) 2709304, 2770886	
Владикавказ	Ударник	ул. Курсантов-Кировцев, д. 19	8 (8772) 33-34-12	www.elektroklad-td.ru
Владикавказ	ИП Метревели	ул. Калоева, д. 400	8 (8672) 240-724	
Владимир	СЦ «ТЕХНОКРАТИЯ»	Московское шоссе, д.6 А	8 (4922) 47-40-25	tehnokratya.ru
Владимир	ООО «БИГАМ - Инвест»	ул. Куйбышева, д. 24 А, ТЦ «Автотракт», 1 эт.	8 (4922) 66-68-78, 8 (4922) 66-67-78	www.bigam.ru
Владимир	ООО «БИГАМ - Инвест»	Суздальский проспект, д. 20	8 (4922) 41-00-10	www.bigam.ru
Вологда	«Бобер»	ул. Ярославская, д. 11а	8 (8172) 578 444	www.magazinbober.ru
Воронеж	ИП Подоляко В.А.	ул. Антонова-Овсеенко, д. 23 А	8 (473) 264-55-55	www.avva-tools.ru
Воронеж	ИП Подоляко В.А. ООО «АВВА ИНСТРУМЕНТ»	ул. Холмистая, д. 1 Г	8 (473) 233-26-55	www.avva-tools.ru
Воронеж	ООО «Инструментальная компания ЭНКОР»	ул. Текстильщиков, д. 2 Д	8 (473) 261-96-46	www.enkor24.ru
Грозный	ИП Баширов Н.А.	ул. Маяковского, д. 79	8 (928) 946-77-33	
Гусь-Хрустальный	ООО «БИГАМ - Инвест»	пр-т 50 лет Советской Власти, д. 4а	8 (49241) 36-400	www.bigam.ru
Донской	ИП Власов А.И.	ул. Октябрьская, д. 57	8 (48746) 5-82-76	www.nika-tools.pro
Екатеринбург	ООО «ЦПТ МАКИТА»	ул. Фрунзе, д. 41	8 (343) 257-46-33	
Екатеринбург	ИП Евстратов А.П.	ул. Сулимова, д. 23	8 (343) 226-09-25	www.specregion.ru
Екатеринбург	ГК «Прогресс»	пр-т Космонавтов, д. 64	8 (343) 278-14-26, 278-14-29	www.gc-progress.com
Екатеринбург	ГК «Прогресс»	ул. Селькоровская, д. 36	8 (343) 287-52-01	www.gc-progress.com
Екатеринбург	ГК «Прогресс»	ул. Щербакובה, д. 37	8 (343) 278-33-95, 278-33-96	www.gc-progress.com
Екатеринбург	ООО «МегаМастер»	ул. Шаумяна, д. 93	8 (343) 288-77-73	www.megamaster.ru
Екатеринбург	ГК ИТР (ИП Брылев А.С.)	ул. Титова, д. 19 И	8 (343) 318-31-42, 318-31-41	
Екатеринбург	ООО «ИНИГС»	ул. Шефская 3 А лит. К	8 (343) 389-10-10, 8 800-5555-079	www.inigs.ru
Екатеринбург	ООО «НТС»	ул. Мира, д. 8	8 (343) 374-20-22, 374-77-22	www.makita-pt.ru
Железногорск	ООО «Арсенал»	ул. Димитрова, д. 26	8 (47148) 77-197	www.arsenal-orel.ru
Заводоуковск	ИП Кокорин И.С.	ул. Теплякова, д. 1/В, магазин «ТЕХНОЛИДЕР»	8 (3454) 26-72-68	
Иваново	ИП Федотов Е.А.	ул. Володарского, 1 маг. МИР ИНСТРУМЕНТОВ	8 (4932) 29-99-80	www.mir-instrumentov37.ru
Иваново	ИП Федотов Е.А.	ул. Куонковых, д. 112, маг. МАСТЕР	8 (4932) 34-37-28	www.mir-instrumentov37.ru
Иваново	Магазин «Мастак»	ул. Смирнова, д. 2	8 (4932) 41-77-70, 41-70-77	www.ivmastak.ru
Иваново	ООО «БИГАМ - Инвест»	ул. Велижская, д. 3	8 (4932) 93-95-76	www.bigam.ru
Иваново	ООО «БИГАМ - Инвест»	ул. Куонковых, д. 141Б	8 (4932) 44-57-37	www.bigam.ru
Ижевск	ООО «Строй-Инструмент»	ул. Телегина, д. 30, магазин «СтройИнструмент»	8 (3412) 93-24-16, 93-24-17, 93-24-18, 93-24-60	www.instrument18.ru
Иркутск	ООО «ТЦЭСТОМ»	ул. Байкальская, д. 239, к. 7	8 (3952) 226-029 228-724	www.tcestom.com
Иркутск	ООО «Сибинструмент»	ул. Розы Люксембург, д. 182ж	8 (3952) 557-000	www.kcu.ru
Иркутск	ИП Красильников А.В.	ул. Рабочего Штаба, д. 110	8 (3952) 50-52-50	www.avk38.ru
Иркутск	ООО «ТД БензоЭлектроМастер»	ул. Рабочего штаба, д. 10	8 (395) 248-58-50	www.bem.ru
Ишим	ИП Кокорин И.С.	ул. Ленина, д. 47 «б», корпус 3, магазин «ТЕХНОЛИДЕР»	8 (982) 974-06-55	
Йошкар-Ола	ООО «Экология Сервис»	ул. Гончарова, 27	8 (8362) 41-29-74, 64-16-85	www.vk.com/ecology_12
Казань	ИП Зарилов Ф.У.	пр-т. Ибрагимова, д. 28	8 (843) 519-99-02, 260-71-17	
Казань	Магазин «Кувалда.ру»	пр-т Хусаина Ямашева, д. 51А	8 (843) 517-26-26	www.kazan.kuvalda.ru
Калининград	«Профиль»	пр. Московский, д. 275	8 (4012) 555 275	www.profinstr.ru
Калуга	ООО «Гранд Инструмент» Калуга	ул. Никитина, д. 140	8 (920) 890-42-72	www.grand-instrument.ru
Каменск-Уральский	ИП Кокорин И.С.	ул. 4-й Пятилетки, д. 43А	8 (3439) 33-30-10	
Кемерово	ООО «Садовые Машины»	ул. Тухачевского, д. 45В	8 (384) 234-72-02	www.cm42.ru
Кинешма	ООО «БИГАМ - Инвест»	ул. Вичугская, д. 140 В	8 (49331) 5-50-32	www.bigam.ru
Киров	ООО «МакигаСервис»	Ул. Ленина, 72	8 (8332) 350-700	www.makita.kirov.ru
Киров	ООО «ТД Стройбат»	Ул. Пугачева, 1	8 (8332) 560-560	www.stroybatinfo.ru
Ковров	ООО «БИГАМ - Инвест»	ул. Строителей, д. 27 (рядом ТЦ «Русь»)	8 (800) 200-28-55, 8 (49232)2-53-55, 8 (49232)2-53-66	www.bigam.ru
Кострома	ООО «БИГАМ - Инвест»	ул. 2-ая Волжская, д. 3	8 (4942) 42-02-02	www.bigam.ru
Кострома	ООО «БИГАМ - Инвест»	ул. Юрия Смирнова, д. 89 ТЦ «Стометровка»	8 (4942) 64-19-84	www.bigam.ru
Краснодар	ООО «АнтАлекс»	ул. Уральская, д. 144	8 (861) 210-41-57, 210-97-97	
Краснодар	«КУБАНЬ ИНСТРУМЕНТ»	ул. Уральская, д. 126	8 (861) 212-8-227	www.kubaninstrument.ru

Город	Компания	Адрес	Контакты	Сайт
Краснодар	«КУБАНЬ ИНСТРУМЕНТ»	ул. Октябрьская, д. 170	8 (861) 212-8-222	www.kubaninstrument.ru
Краснодар	«КУБАНЬ ИНСТРУМЕНТ»	ул. Уральская, д. 87	8 (861) 212-8-242	www.kubaninstrument.ru
Краснодар	«КУБАНЬ ИНСТРУМЕНТ»	ул. Северная, д. 320	8 (861) 212-8-253	www.kubaninstrument.ru
Краснодар	«КУБАНЬ ИНСТРУМЕНТ»	ул. Ротовское шоссе, д. 14/6	8 (861) 212-8-252	www.kubaninstrument.ru
Краснодар	«КУБАНЬ ИНСТРУМЕНТ»	ул. Ротовское шоссе, д. 30/3	8 (861) 212-8-216	www.kubaninstrument.ru
Краснодар	«КУБАНЬ ИНСТРУМЕНТ»	ул. Уральская, д. 77	8 (861) 212-8-242	www.kubaninstrument.ru
Краснодар	«КУБАНЬ ИНСТРУМЕНТ»	ул. Российская, д. 269/10	8 (861) 212-8-424	www.kubaninstrument.ru
Краснодар	«КУБАНЬ ИНСТРУМЕНТ»	ул. Западный обход, д. 34	8 (861) 212-8-484	www.kubaninstrument.ru
Краснодар	«КУБАНЬ ИНСТРУМЕНТ»	ул. Дзержинского, д. 165	8 (861) 212-8-223	www.kubaninstrument.ru
Красноярск	«Инструмент - Оружие»	ул. Геофизиков, д. 35	8 (800) 77-00-962, 8 (34273) 2-05-32	www.instrument-orugie.ru
Красноярск	ООО «НТС»	ул. Телевизионная, д. 4	8 (3912) 560-423, 560-374	www.makita-pt.ru
Красноярск	ООО «Инсервис» Кум Тигей инструмент	ул. Мечникова, д. 46 А	8 (391) 2-181-100	www.kumtigey.ru
Красноярск	ООО «Инсервис» Кум Тигей инструмент	ул. Калинина, д. 106	8 (391) 218-11-70	www.kumtigey.ru
Красноярск	ООО «Вираж»	ул. Краснодарская, д. 40И	8 (391) 290-20-01	www.virage24.ru
Курган	ИП Кокорин И.С.	ул. К. Мяготина, д. 104	8 (3522) 43-20-01	
Курган	ИП Кокорин И.С. (м-н «Зингер»)	3-й микрорайон, д. 27	8 (3522) 29-04-04	
Курган	ИП Кокорин И.С.	ул. Пичугина, д. 6	8 (3522) 60-15-03	
Курск	ИП Рышков Сеть магазинов «ТЕХНОРАМА»	пр-т Дружбы, д. 9А, СЦ «Европа»	8 (4712) 31-24-84	www.tehnorama.ru
Курск	ИП Рышков Сеть магазинов «ТЕХНОРАМА»	ул. Энгельса, д. 105	8 (4712) 36-00-40, 8 (4712) 32-71-34, 8 (4712) 35-49-97	www.tehnorama.ru
Липны	ООО «Арсенал»	ул. Гражданская, д. 21	8 (48677) 7-10-18	www.arsenal-orel.ru
Липецк	ООО «ПРИЗМА»	ул. Плеханова, д. 33Б, магазин «Эталон»	8 (4742) 47-05-46	www.etalon48.com
Магнитогорск	«ГаражТулс»	ул. Кирова, д. 93	8 (812) 620-80-07	www.garagetools.ru
Магнитогорск	ООО «Килловатт»	пр-т Карла Маркса, д. 142	8 (3519) 30-19-05	
Махачкала	ООО «Монолит-Р»	ш. Аэропорта, р-н поста ГАИ	8 (967) 140-29-55	
Махачкала	ИП Шахбанов К.М.	ул. Керимова, д. 24	8 (8722) 69-54-14, 51-77-50	
Миасс	ИП Андреев Д.М.	ул. 60 лет Октября, д. 66	8 (3513) 57-52-28	
МО	STROYBAZAR (ИП Аперян)	Московская область, г. Домодедово, ул. Текстильщиков, д. 2Г	8 (495) 781-35-11	www.stroybazar.ru
МО	ООО «СТРОЙДВОР17»	г. Мытищи, Остаховское шоссе, вл. 1Б, ТК «Стройдвор Яуза», пав. 2-21	8 (495) 226-10-66, 8 (916) 066-47-74	www.stroydvor-m.ru
МО	ИП Байрактар А.Ф.	г. Чехов, ул. Московская, д. 44, под. 4	8 (496) 727-58-85	
МО	ИП Гай Э.М.	Люберцы, Октябрьский, пр-т д. 409А. Магазин «220 ВОЛЬТ», ТЦ «Солнечный»	8 (964) 628-99-77	www.proff-instrument.ru
МО	ИП Милюшкин А.А.	г. Сергиев Посад, Московское шоссе, д. 40 А	8 (917) 580-85-60	www.instrumenti-sp.ru
МО	ИП Милюшкин А.А.	г. Дмитров, ул. Внуковская, д. 7	8 (917) 500-64-41	www.instrumenti-sp.ru
МО	Магазин «Технопарк» ИП Бекренев Г.А.	г. Серпухов, Московское шоссе, д.53, м-н «Технопарк»,	8 (4967) 38-03-31, 8(916) 014-01-56	www.tehnpark.info
МО	Магазин «Технопарк» ИП Бекренев Г.А.	Серпуховской р-н, д. Борисово, м-н «Технопарк», Даниковское ш. д.3А, стр. 2.	8 (4967) 76-1892, 8(916) 246-01-09	www.tehnpark.info
МО	ИП Бахтизин Эльман Рамиз Оглы Магазин «Электроинструменты»	г. Кашира, Ивановское шоссе, д. 3, магазин «Электро-Бензо-Инструмент»	8 (919) 777-03-44, 8 (926) 952-48-26	www.stupoinstrumenty.kashira.ru
МО	ООО «Интеркол-2000»	г. Химки, ул. Ленинградская, д. 29	8 (495) 665-76-33, 8 (495) 571-90-26, 8 (495) 571-90-45	www.interskol.ru
МО	«СтройБазар»	Одинцовский р-н, пос. Нововиновское, ул. Западная, стр. 4, ТЦ Пикинг, м-н «Строй Базар»	8 (926) 612-23-22	www.stroybazar.ru
МО	ООО «Макитатрейдинг»	Московская область, Быковское шоссе, д48, ТЦ Малаховское озеро, павильон 25	8 (495) 021-47-67	www.MAKITAtading.ru
МО	ИП Прохоров Артем Юрьевич	г. Орехово-Зуево, ул. Урицкого, д. 90	8 (916) 255-60-39	
МО	ООО «ФЕНИКС ГРУПП»	городской округ Истра, село Новопетровское, ул. Первомайская, д. 46А	8 (925) 978-78-75	
МО	ООО «Основа Маркет»	Подольск, пр-д Авиаторов, дом 1. ТЦ «Молоток», павильон 55	8 (926) 404-85-73	www.osnova.market
Москва	ИП Звягин А.Н	41 мк МКАД, ТЯК Славянский мир, пав. А-10/6	8 (925) 265-45-09	www.grand-instrument.ru
Москва	ООО «ЛайнТулс»	107241 ул. Байкальская, д. 1/3 стр.5.	8 (495) 530-70-07	www.makita-line.ru
Москва	ООО «Абтрейд»	Тихорецкий бул., владение 1/ТК «Люблинское поле», м-н «Станкоцентр» пав. Б-124	8 (495) 785-34-60	www.jet-center.ru
Москва	ООО «Макитатрейдинг»	ул. Нижегородская, д. 29-33, стр 4, подъезд 17, БЦ «Нижегородский»	8 (495) 021-39-01 (доб. #1)	www.MAKITAtading.ru
Москва	ООО «Макитатрейдинг»	Кашир. шоссе, д. 19, корпус 2, ТК Каширский двор 1, -1 этаж (цок.), пав. М1 (бывший 55)	8 (965) 294-71-21	www.MAKITAtading.ru
Москва	ООО «Макитатрейдинг»	41-й км МКАД, внешняя сторона, Торговый комплекс «Славянский мир», павильон Д-10/6	8 (903) 243-18-27 8 (925) 611-01-02	www.MAKITAtading.ru
Москва	ООО «Макитатрейдинг»	ул. Баркляя, вл10, Б-3.	8 (499) 372-01-80	www.MAKITAtading.ru
Москва	ООО «Макитатрейдинг»	ул.Тимирязевская, д/23, этаж 2, павильон с-24	8 (499) 229-92-97	www.MAKITAtading.ru
Москва	«МАКИТА СЕРВИС ПЛЮС»	Волоколамское шоссе, д. 103, ТЦ «ГВОЗДЬ», 2 эт., пав. Б-10	8 (968) 000-04-30, 8 (926) 594-45-58	www.mymakita.ru
Мурманск	«Мегастрой»	ул. Домостроительная, 7	8 (800) 500-65-56	www.mega51.ru
Мурманск	«Мегастрой»	Кольский просп., 226, 230	8 (815) 265-53-01	www.mega51.ru
Мурманск	«ГаражТулс»	ул. Домостроительная, д. 16	8 (8152) 215-320	www.garagetools.ru
Набережные Челны	«ИнструментГРАД»	ул. Машиностроительная, д. 36, 1 этаж	8 (8552) 40-80-04, 8-987-400-04-35	www.instrumentgrad.ru
Набережные Челны	Магазин «Кувалда.ру»	пр-т Вахитова, д. 19	8 (855) 238-28-28	www.chelny.kuvalda.ru
Невинномыск	ИП Багдасарян С.М.	бульвар Мира, д. 21/1	8 (918) 748-78-47	
Нижегородская обл. г.Бор	м-н «Молоток»	ул. Первомайская, 7 А	8 (800) 350-18-41	http://tooldepo.ru/
Нижегородская обл. г.Городец	м-н «ТолДеро»	ул. Новая, 97	8 (800) 350-18-41	http://tooldepo.ru/
Нижевартовск	ООО «ТВЭЛ»	ул. Омская, д. 14 «а»	8 (3466) 41-11-88, 41-11-99	
Нижевартовск	АО ПКФ «Спецмонтаж-2»	ул. Индустриальная 7, стр. 1 ТЦ «ВДНХ»	8 (3466) 62-57-75	www.specins.ru
Нижевартовск	ООО «Лилипака и Компания»	ул. Северная, д. 39, стр. 20	8 (3466) 29-11-11	www.decorado.ru
Нижний Новгород	ООО «ТМК ОптимаТорг»	ул. Куйбышева, 73	8 800 700-70-77	www.tmktools.ru
Нижний Новгород	Магазин «Кувалда.ру»	шоссе Жиркомбината, д. 8, литер А	8 (831) 280-82-44	www.nnov.kuvalda.ru
Новая Адыгея	«КУБАНЬ ИНСТРУМЕНТ»	ул. Тургеневское шоссе, д. 17	8 (861) 212-8-383	www.kubaninstrument.ru
Новокузнецк	ООО «Садовые машины»	ул. Орджоникидзе, д. 11	8 (384) 345-28-07	www.cm42.ru
Новоосновск	ИП Власов А.И.	ул. Комсомольская, д. 2 А	8 (48762) 2-47-07	www.nika-tools.pro
Новоосновск	ИП Власов А.И. магазин «Мастер и Маргарита»	ул. Мира, д. 17 А	8 (48762) 7-90-37	www.nika-tools.pro
Новосибирск	ООО «НТС»	ул. Семьи Шамшиных, д. 87	8 (383) 201-32-02, 201-30-33	www.makita-pt.ru
Новосибирск	ООО «ОСНОВА»	ул.Светлановская, 50, корп. 1 (этаж 1)	8 (923)-242-66-43	www.makitasib.ru
Новый Уренгой	ЗАО ПКФ «Спецмонтаж-2»	ул. Таежная, д. 75	8 (3462) 37-94-95	
Оренбург	Магазин «Кувалда.ру»	ул.Карагандинская, 58/1 (бизнес-парк «Восток»)	8 (3532) 500-230	https://orenburg.kuvalda.ru
Пенза	ООО «Дело Мастера»	ул. Гладкова, 10	8 (8412) 56-65-69	www.delomastera.ru
Самара	Пункт выдачи заказов «Кувалда.ру»	Заводское шоссе, 14к5	8 (846) 374-66-86	https://samara.kuvalda.ru

Город	Компания	Адрес	Контакты	Сайт
Саратов	Магазин «Кувалда.ру»	Техническая, 2	8 (8452) 30-99-55	https://saratov.kuvalda.ru
Стерлитамак	ИП Понамарева Л. А.	ул. Караяна Муратова, 6/2, маг. Инструмент+	(3473) 33-28-70	https://инструмент102.рф
Тольятти	Магазин «Кувалда.ру»	Коммунальная, 32 (ТЦ «Арбуз»)	8 (848) 257-03-00	https://tit.kuvalda.ru
Туймазы	Магазин «МОЛОТОК»	ул. Чапаева 28/1	(34782) 5-16-34, 8-937-15-16-264	http://molotrbr.ru
Ульяновск	ООО «ДЛС»	пр-т Нариманова, 1	(8422) 37-01-46	нет
Ульяновск	Магазин «Кувалда.ру»	Октябрьская, 22 (ТК Звезда)	8 (8422) 21-43-00, 21-42-55	https://ulyanovsk.kuvalda.ru
Уфа	Магазин «Кувалда.ру»	Лесотехникума, 49/1	8 (347) 292-48-48	https://ufa.kuvalda.ru
Чебоксары	ООО «ЮРАТ»	Марпосадское шоссе, д. 9	(8352) 63-55-66	https://market.urat.ru/
Якутск	ИП Манзев В.В	ул. Жорницкого, д. 52	8 (4112) 372-598	
Якутск	ИП Необутов И.	ул.Жорницкого, д. 54	8 (4112) 33-21-20	
Ялта	м. «Строймир»	ул. Руданского, д. 7	8 (978) 806-93-05	
Ялutorовск	ИП Кокорин И.С.	ул. Свободы, д. 177/4, м-н «ТЕХНОЛИДЕР»	8 (3453)53-94-38	
Ярославль	ООО «БИГАМ - Инвест»	ул. Выставочная, д. 12	8 (4852)73-28-32	www.bigam.ru
Ярославль	ООО «БИГАМ - Инвест»	пр. Машиностроителей, д. 30/18, ТЦ «Яркий», 1 этаж	8 (4852) 49-32-32, 8 (4852) 67-33-55	www.bigam.ru
Ярославль	ООО «БИГАМ - Инвест»	ул. Силикатное шоссе, д. 15	8 (4852)59-43-83	www.bigam.ru
Ярославль	ООО «БИГАМ - Инвест»	ул. Вспольинское поле, д. 15	8 (4852) 73-23-81	www.bigam.ru
Ярославль	ООО «БИГАМ - Инвест»	пр-т Ленинградский, д. 49	8 (4852)26-64-96, 8(4852)51-68-37	www.bigam.ru
Абакан	ИП Зуев А. М.	ул. Пушкина 213г	8 (3902) 305-255	kaskadtools.ru
Анапа	ИП Сивцев Р. Н.	ул. Объездная, д. 1	8 (86133) 2-000-6	
Анапа	ИП Сивцев Р. Н.	ул. Ленина, д. 96	8 (86133) 2-000-6	
Армавир	ИП Китаева Е. Х.	ул. Железнодорожная, д. 76	8 (863137) 7-38-08	
Белгород	ИП Затолокин И.А., магазин «ИСКРА»	ул. Белгородского полка, д. 65 (вход с ул.Первомайская)	8 (4722) 333-596, 8 (910) 320-73-45	
Богданович	ИП Евстратов А.П.	ул. Партизанская, д. 21	8 (34376) 5-12-99	www.specregion.ru
Волгоград	«Авгит-Инструмент»	пр-т Маршала Жукова, д. 100	8 (8442) 93-45-00	www.avgit-tools.ru
Вологда	«Бобер»	ул. Саммера, д. 60а	8 (8172) 578 444	www.magazinbober.ru
Вологда	«Домострой»	ул.Челюскинцев, д. 47	8 (8172)707 00	www.domostroy35.ru
Горно-Алтайск	ИП Алмадакова О.И.	пр-т Коммунистический, д. 95/1/109/160/194/1, ул.Проточная д. 10/1	8 (913) 695-6140, 8 (923) 661-8822, 8 (38822) 6-35-70, 8 (923) 664-2282, 8 (923) 662-7888	
Евпатория	м. «Новосел»	ул. Чапаева, д. 81	8 (978) 80-834-677	
Екатеринбург	ООО «Промышленный торговый дом»	ул. Репина, д. 99-а	8 (343) 231-66-72, 231-66-73	www.iskra96.ru
Златоуст	ООО ТД «Инструмент сервис»	ул. Автодорожная 1а маг. STURMAN	8 (351) 214-99-09 доб 1	www.sturmt74.ru
Иркутск	ООО «ТЦ ЭСТОМ»	ул. Кузнецовой, д. 14, пав. 14	8 (3952) 226-029 228-724	www.tcestom.com
Иркутск	ООО «ТЦ ЭСТОМ»	ул. Сергеева, д. 36/1, пав. 21	8 (3952) 486-407	www.tcestom.com
Иркутск	ООО «ТЦ ЭСТОМ»	ул. Академическая, д. 31, пав. 2	8 (3952) 500-183	www.tcestom.com
Калининград	ТВК «ЭЛЕКТРОЦЕНТР»	Большое Исаково, ул. Старокаменная, д. 35	8 (4012) 555 514	www.stv39.ru
Калуга	ТСЦ «Белый Дом»	ул. Энергетиков, д. 3	8 (4842) 33-32-16 8 (958) 100-83-74	www.belydom.ru
Киржач	ООО «Макитатрейдинг»	ул.Нижегородская д29-33стр4 подъезд 17 БЦ «Нижегородский»	8 (49237) 2-58-09	www.MAKITAtading.ru
Колчугино	ООО «Макитатрейдинг»	ул.Гагарина, д. 147, магазин «ПОДКОВА»	8 (49245) 2-37-66	www.MAKITAtading.ru
Копейск	ООО «Удачная техника»	ул. 4 Пятилетки, д. 64	8 (35139) 4-16-54	
Коряжма	«Бобер»	ул. Кирова, д. 23, корпус 1	8 (81850) 572 24	www.magazinbober.ru
Красноярск	ООО «Виращ»	ул. Северо-Енисейская, д. 40	8 (391) 290-20-01	www.virage24.ru
Красноярск	ООО «Виращ»	ул. Маерчака, 102		www.virage24.ru
Красноярск	ООО «Виращ»	ул. Королева, д. 15	8 (391) 276 84 20	www.virage24.ru
Красноярск	ООО «Виращ»	ул. Свердловская 69		www.virage24.ru
Красноярск	ООО «Мираж»	ул. Академика Вавилова, д. 1, стр. 10	8 (391) 277-77-85	www.virage24.ru
МО	ООО «ТРК»	Солнечногогорск, ул. Обуховская, д. 17В	8 (985) 254-66-77, 254-88-99	
МО	ИП Мещеряков С.А.	г. Ногинск, ул 3-го Интернационала, д. 236	8 (495) 150-64-12	
МО	ИП Борисова Е.Е.	г. Серпухов, ул. Дзержинского, д. 2 Б, магазин «Ваш Партнер»	8 (4967) 35-60-61, 8 (916) 810-77-43	
МО	ИП Ковалева Г.Ю.	г. Днитров, ул. Профессиональная, д. 72А Магазин «Ударник»	8 (916) 828-26-89	www.instrument-sp.ru
МО	ИП Ковалева Г.Ю.	г. Талдом, ул. Советская, д. 23А ТЦ «Юность	8 (968) 052-72-73	www.instrument-sp.ru
МО	ИП Ковалева Г.Ю.	г. Дубна, проспект Боголобова, д. 45	8 (916) 303-20-60	www.instrument-sp.ru
МО	ИП Ковалева Г.Ю.	г. Клин, ул. Новоямская улица, д. 3	8 (926) 880-68-47	www.instrument-sp.ru
МО	ИП Милошкин А.А	г. Хотьково, ул. Заводская, д. 1	8 (917) 580-87-40, 8 (917) 549-30-46	www.instrumenti-sp.ru
Москва	«СтройБазар»	Рязанский пр-т, д. 2, корп. 3 ТК «Город» пав. №158 «СтройБазар»	8 (925) 828-08-31	www.stroybazar.ru
Москва	ООО «Макитатрейдинг»	ул. Большая Дорогомилевская, д. 1, цокольный этаж жилого дома, Стройхозмаг	8 (963) 711-77-66	www.MAKITAtading.ru
Москва	ООО «Макитатрейдинг»	ул. Болотниковская, д. 12 ТК «Москворецкий рынок», пав. А-0860, 1 этаж	8 (916) 112-43-08	www.MAKITAtading.ru
Нижнекамск	ИП Афанасьева Р.Р	ул. Строителей, д. 55	8 (8555) 306-206	www.drovosek-nk.ru
Новый Уренгой	ИП Евстратов А.П.	Западная промзона панель «ж»	8 (3494) 26-05-06, 26-05-95	www.specregion.ru
Первоуральск	ИП Николаев С.А.	ул. Вайнера, д. 27-а	8 (3439) 66-40-45, 66-58-89	www.masterinst.ru
Санкт-Петербург	«Планета Инструмент»	пр. Ириновский, д. 29 корп. 1	8 (812) 337 13 14	www.planetainstrument.ru
Сочи	ООО «Доринг Юг»	ул. 20 Горнострелковой дивизии, д. 16	8 (8622) 41-25-92	
Сokol	«Домострой»	ул. Набережная свободы, д. 52	8 (81733)2-29-79	www.domostroy35.ru
Ставрополь	«Мастре Инструмент»	ул. 45 паралель, д. 3Б	8 (8652) 22-50-31	
Ставрополь	ООО «Дом и Сад»	ул. Доваторцев, д. 35/1	8 (8652) 94-48-56, 777-002	
Ставрополь	ИП Кулбажина Л.Ю.	ул. Кулакова, д. 4/4	8 (8652) 56-15-17	
Стерлитамак	ИП Понамарева Л. А.	ул. Караяна Муратова, д. 6/2, маг. Инструмент+	8 (3473) 33-28-70	www.инструмент102.рф
Сухой Лог	ИП Яворская О.В.	ул. Белинского, д. 56, ТЦ «Кольцо», бут.51	8 (34373) 4-37-35	
Сухой Лог	ИП Евстратов А.П.	ул. Белинского, д. 50	8 (34373) 3-50-44	www.specregion.ru
Тверская обл.	ИП Ковалева Г.Ю.	г. Кимры, ул. Урицкого, д.90	8 (910) 538-51-28	www.instrument-sp.ru
Тверь	ИП Можухин С.В.	ул.Ефимова, д. 8, магазин «Лучшие инструменты»	8 (4822) 33-92-06 8 (4822) 35-32-63	www.tverinstrument.ru
Тула	ООО «Софт Т», ГК Tools&Machines	ул. Коминтерна, д. 24 Д, ТЦ «Наш Дом», пав. 118/1	8 (4872) 25-16-81, 8 (4872) 70-40-97	www.toolsmachines.ru
Челябинск	ООО «Удачная техника»	ул. Артиллерийская, д. 111	8 (351) 211-54-50	www.sturmt74.ru
Южно-Сахалинск	ИП Нощенко В.Р.	пр-т Победы, д. 35а, ул. Железнодорожная, д. 29а, ул. Памятная, д. 10	8 (4242) 46-14-46, 46-22-09, 77-00-68, 77-00-69	
Южноуральск	ООО ТД «Инструмент сервис»	ул. Спортивная 60 б, м-н STURMAN	8 (351) 214-99-09 доб 5	

Город	Компания	Адрес	Контакты	Сайт
Вологда	«Бобер»	ул. Ярославская, д. 11а	8 (800) 775 10 90	www.magazinbober.ru
Вологда	«Домострой»	ул. Челюскинцев, д. 47	(8172) 70-77-00	www.domostroy35.ru
Вологда	Мастер Дом	Козленская, д. 134	8(8172)757-337	www.masterdom.market
Вологда	Мастер Дом	Карла Маркса, д. 25	8(8172)54-10-50	www.masterdom.market
Вологда	Мастер Дом	Пошехонское ш., 8	8 (8172) 71-02-01	www.masterdom.market
Волоград	Магазин «Кувалда.ру»	пр. Маршала Жукова, д. 66	8 (844) 296-50-92	www.volgograd.kuvalda.ru
Воронеж	ИП Подолоко, компания ABBA-tools	ул. Антонова-Овсеенко, д. 23 А	8 (473) 264-55-55	www.avva-tools.ru
Воронеж	ИК «Промашкомплект»	ул. Волгоградская, д.30 Р, офис 27	8 (473) 247-58-67	www.промашкомплект36.рф
Калининград	«Профиль»	пр. Московский, д. 275	8 (4012) 555 275	www.profinst.ru
Калининград	ТВК «ЭЛЕКТРОЦЕНТР»	Большое Исаково, ул. Старокаменная, д. 35	8 (4012) 555 514	www.stv39.ru
Краснодар	ООО «Арсеналтрейдинг»	2-е отделение АФ «Солнечная», 9/5	8 (861) 212-6-213	www.tdarsenal.ru
Краснодар	«КУБАНЬ ИНСТРУМЕНТ»	ул. Северная, д. 320	8 (861) 212-8-253	www.kubaninstrument.ru
Красноярск	ООО «НТС»	ул. Телевизорная, д. 4	8 (3912) 560-423, 560-374	www.makita-pt.ru
Москва	ОО «ВсеИнструменты.Ру»	г. Балашиха, Шоссе Энтузиастов, д. 1 А	8 (499) 681-23-57, 8 (800) 550-37-70	www.vseinstrumenti.ru
Москва	Artem Tools	Каширское шоссе, д. 1; ул. Ткацкая, д. 5	8 (495) 989-84-19	www.artem-tools.ru
Москва	ООО «Ассортимент тулз»	ул. Долгопрудная, д.11 А, стр. 2	8 (495) 668-09-62, 8 (495) 504-16-95, 8 (800) 555-16-95	www.makita.net.ru
Москва	ООО «Вектрис»	пр-д Энтузиастов, д. 7.	8 (495) 133-82-34	www.makitarussia.ru
Москва	ООО «Инструмент Групп»	ул. Краснобогатая, д. 2, стр. 1	8 (495) 788-59-56, 8 (495) 777-33-52, 8 (495) 649-89-51	www.makita-profi.ru www.instrument-group.ru
Москва	ООО «МакитаПРО»	ул.Нижегородская, д. 50 помещение 14 ТЦ «три-Д»	8 (495) 151-24-00	www.makitapro.ru
Москва	ООО «Инструментовоз»	Варшавское шоссе, д. 170 Г	8 (800) 700-81-89	www.instrumentovoz.ru
Москва	ООО «МАКИТА ТОРГ»	ул. Подольских Курсантов, владение 9 «Б»	8 (495) 381-36-81	www.makitasale.ru
Москва	Маkita.ONE, ООО «Маркет Трейдинг»	Шелковское шоссе д. 3, стр. 1, ТЦ «Город Хобби», эт. 4, пав. 418	8 (800) 707-67-25, 8 (499) 408-01-00	www.makita.one
Москва	ООО «Веб Стор»	ул. Дорожная, д. 60 стр. 18	8 (495) 645-22-22	www.makita-online.ru
Москва	ООО «Макита Веб»	ул. Дорожная, д. 60, стр. 18	8 (495) 000-07-77	www.makitaclub.ru
Москва	ИП Полевая А.М.	ул. Дорожная, д. 60, стр. 182	8 (495) 000-07-77	www.makitaclub.ru
Москва	ООО «РОТОРТУЛС»	ул. Пугачевская 1-я, д.25 стр1 офис 30	8 (495) 374-94-60	www.rotor-tools.ru
Москва	ООО «Бион»	Бусиновская горка, д. 2	8 (495) 500-01-78	www.netlab.ru
Москва	ИП Семин А.М.	ул. Электрозаводская, д. 52, стр. 9	8 (495) 095-80-08	www.makita-land.ru
Москва	ООО «Снабтулс»	ул. Бойцовая, д. 27, офис 118	8 (495) 215-02-99	www.makita-snab.ru
Москва	«ГаражТулс»	ул. Горбунова, д. 12, корп. 2, стр. 6.	8 (499) 705-85-55	www.garagetools.ru
Москва	«ОнЛайн Трейд»	ул. Щукинская, д. 2, этаж 3, помещение 50	8 (495) 150-01-71	www.onlinetrade.ru
Москва	«ИнструмТорг»	Научный пр-д, д. 8, с. 1, оф. 431	8 (800) 775-33-11	www.instrumtorg.ru
Новосибирск	ООО «Основа»	г. Новосибирск, 1-е Мочищенское шоссе, д. 20 ТК Малая медведица, 1 вход, 2 этаж.	8 (923) 242-66-43	www.makitasib.ru
Новосибирск	ООО «НТС»	ул. Семьи Шаншиных, д. 87	8 (383) 201-32-02, 201-30-33	www.makita-pt.ru
Норильск	ИП «Запольская Татьяна Анатольевна»			www.makita-norilsk.com
Омск	ООО «НТС»	ул. Богдана Хмельницкого, д. 283	8 (3812) 999-654	www.makita-pt.ru
Пенза	ООО «КОРУНД»	ул. Циолковского, д. 12Б	8 (8412) 49-60-10, 260-210, 8 (800) 201-01-19	www.koround.ru
Петрозаводск	ЦСК	Попова, 7	8(8142)798-798	www.c-s-k.ru
Петрозаводск	ТД Сила	ул. Заводская, д. 5, стр. 2	8 (8142) 59-59-97	www.tdsila.ru
Псков	«ТС Мастер»	ул. Ленина, д. 6а	8 (8112) 701 980	www.masterts.ru
Ростов-на-Дону	ИП Топильский М.А.	ул. Нансена, д. 77	8 (863) 296-13-60	www.makita-don.ru
Санкт-Петербург	«220 Вольт»	17-й линия В.О., д. 22	8 (800) 333 9220	www.220-volt.ru
Санкт-Петербург	«ГаражТулс»	ул. Софийская, д. 6, корп. 8, стр. 1	8 (812) 332-53-82	www.garagetools.ru
Санкт-Петербург	«Планета Инструмент»	пр. Ириновский, д. 29 корп. 1	8 (812) 337 13 14	www.planetainstrument.ru
Санкт-Петербург	«Инструмент Проф»	пр. Обуховской обороны, д. 60	8 (812) 325 69 69	www.instrumentprof.ru
Санкт-Петербург	«Балтоптторг»	ул. Профессора Качалова, д. 19	8 (812) 600 16 17	www.baltoptorg.ru
Санкт-Петербург	«Макитатрейдинг»	ул. Благодатная, д. 34	8 (812) 938 93 83	www.MAKITAtading.ru
Санкт-Петербург	«Макитатрейдинг»	пр. Большой Сампсониевский, д. 94	8 (812) 938 17 11	www.MAKITAtading.ru
Черныговск	ИП Блохин А.В.	ул. Садовая, д. 24	8 (40141) 345 59	
Череповец	«Техномолл»	ул. Любецкая д., д. 2	8 (8202) 202 078	www.tmoll.ru
Хабаровск	ИП Ильенко А.А.			makita-dv.ru

Дилеры компании MAKITA в Казахстане

Страна	Город	Компания	Адрес	Контакты	Сайт
Казахстан	Аксай	Профи	ул. Тихоненко, д. 92	8 (71133) 5-30-79	
Казахстан	Актау	ТОО «ХАН-СТРОЙМАСТЕР»	23 мкр., база «КАСКОП-СМУ», магазин «МАКИТА»	8 (702) 87-11-787, 8 (701) 48-73-767, 8 (702) 224-14-44 sales@khan-sm.kz, www.khan-sm.kz	www.khan-sm.kz
Казахстан	Актау	ТОО «Центр Интернационал»	28А мкр., магазин «Макита»	8 (7292) 412142; 8 (7292) 417988; 8 (701) 2835736; 8 (775) 1225644; instrumentalka.k@mail.ru	
Казахстан	Актау	ТОО Adal Techno Group. маг. Старт	мкр. Приозерный, д. 302	8 (776) 099-33-99	www.rpt.kz
Казахстан	Актау	Force-Auto	3 микрорайон, д. 8	8 (701) 811-88-29	www.force-tools.kz
Казахстан	Актобе	ИП Кошелева	пр-т. А. Молдагуловой, д. 9, строймаркет «Алия»	8 (7132) 51-05-54, 8 (705) 107-08-81	
Казахстан	Актобе	ИП ЭлектроКлад ИП Польшак	ул. Казангапа, д. 44	8 (7132) 50-64-54; R[2]C	www.elektrokklad.kz
Казахстан	Актобе	ТОО «Азия Креп», маг. Крепыж	ул. Бокенбай Батыра, д. 32	8 (705) 5391884	www.zakrepi.kz
Казахстан	Актобе	ТОО «Энтузиаст А»	ул. Тургенева, д. 40А	8 (7132) 76-00-05; 8 (778) 550-53-53; 8 (702) 000-95-85; 8 (701) 212-16-96; 8 (705) 480-16-59; magazinrentuziast@mail.ru	www.entuziast.kz
Казахстан	Алматы	ТОО «Курал М»	ул. Лебедева, д. 3А, (Уг. Джандосова)	8 (727) 394-18-00, 8 (727) 394-18-01, 8 (727) 394-18-02	www.titool.kz
Казахстан	Алматы	ТОО «Максаймандары»	ул. Жумалиева, д. 144	8 (727) 378-69-11; 8 (727) 378-69-12; 8 (727) 378-69-13; 8 (701) 518-94-08; 8 (701) 518-94-10	www.makita-shop.kz
Казахстан	Алматы	ТОО TSSP «Казахстан»	ул. Тале би, д. 216Б	8 (727) 331-77-01	www.tssp.kz
Казахстан	Алматы	ТОО «Главстрой-ЮГ»	ул. Райымбека, 150	8 (778) 041-17-17	www.gsu.kz.
Казахстан	Алматы	ТОО «ЛАМЕД»	ул.Тажимаевой, д. 155/1	8 (727) 355 64 00	www.lamed.kz
Казахстан	Астана	ТОО «Курал-Астана»	ул. Пушкина, д. 15	8 (7172) 37-93-43, 8 (7172) 37-93-36, 8 (7172) 37-93-32	www.titool.kz
Казахстан	Астана	ТОО «Курал-Астана»	Коргалжинское шоссе, д. 25А	8 (7172) 37-93-43, 8 (7172) 37-93-36, 8 (7172) 37-93-32	www.titool.kz
Казахстан	Астана	ТОО TSSP «Казахстан»	пр. Аль-фараби, д. 65	8 (7172) 55 44 40	www.tssp.kz

Страна	Город	Компания	Адрес	Контакты	Сайт
Казахстан	Астана	ТОО TSSP «Казахстан»	пр.Кожкарбаева, д. 29	8 (7172) 55 44 40	www.tssp.kz
Казахстан	Астана	ТОО «Electromart»	ул.Балкантау, д. 95А	8 (747) 705-18-18	
Казахстан	Астана	ТОО «ЛАМЭД»	ул. Пушкина, д. 37/1	8 (7172) 47-64-00	www.lamed.kz
Казахстан	Атырау	ТОО «РеалПромТехно»	ул. Атамбаева, д. 7, маг. Старт	8 (7122) 25-24-98, 8 (701) 501-37-64, 8 (778) 208-92-80	
Казахстан	Атырау	ТОО «Vozim»	ул. Сырым Датова, д. 62Б	8 (7122) 21-62-22	www.baymak.kz
Казахстан	Атырау	ТОО «Проект Монтаж Групп»	пр. Азаттық, д. 1	8 (775) 352-99-09	
Казахстан	Атырау	ТОО TSSP «Казахстан»	пр. Азаттық, д. 116А	8 (7122) 56-66-06	www.tssp.kz
Казахстан	Караганда	BiGGY market	ул. Жанибекова, д. 97	8 (7212) 36-83-05	www.kraftmetiz.kz
Казахстан	Караганда	ТОО Pro Snab System – «АКИРА»	ул. Пичугина, д. 250	8 (702) 288 7525	
Казахстан	Караганда	ТОО Qaragandy prof quraly	ул. Ерубаева, д. 54	8 (7212) 47-56-91; 8 (700) 403-37-26; 8 (700) 427-80-21 (WhatsApp)	www.centrinstrument.kz
Казахстан	Караганда	ТОО «Инструмент Профи»	Бухар-Жырау проспект, д. 48а	8 (7212) 42-46-44; 8 (701) 539-96-55	
Казахстан	Караганда	«Партнер-7»	ул. Ермакова, д. 17	8 (7212) 50-58-50	www.partner7.kz
Казахстан	Кокшетау	ИП Стригин	ул. Ауельбекова, д. 71, маг. Хаммер	8 (7162) 51-50-20	
Казахстан	Костанай	ИП Шипиликин, маг. Proff instrument	ул. Карбышева, д. 35	8 (705) 416-63-13, 8 (777) 302-12-22, 8 (777) 524-23-56	
Казахстан	Костанай	ИП Веселов, маг. Инструмент	ул. Сералина, д. 4	8 (7142) 280-222	www.itool.kz
Казахстан	Костанай	ТОО «СварПромТехнологии»	ул. Толстого, д. 34	8 (7142) 288-716	www.svarcentre-kostanay.satu.kz
Казахстан	Костанай	ИП Зайцев	ул. Толстого, д. 17/1	8 (705) 830-43-22	
Казахстан	Костанай	ТОО TSSP «Казахстан»	пр. Аль-фараби, д. 38	8 (778) 021-01-64	www.tssp.kz
Казахстан	Кульсары	ТД «Кульсары»	пр. Махамбета, д. 41А	8 (702) 330-49-30	td_kulsary@mail.ru
Казахстан	Кызылорда	маг. «Арсенал»	ул. Коргыт-Ата, д. 134	8 (7242) 205-202	
Казахстан	Павлодар	ТОО «ЛСА-Сервис»	ул. Ак. Бектурова, д. 58	8 (7182) 51 32 80; lsa-servis@mail.ru	www.garage.satu.kz
Казахстан	Павлодар	«Сайман-инструмент»	ул. Катаева, д. 53	8 (7182) 68-22-25	www.saimantools.kz
Казахстан	Павлодар	маг. MALLOTOK	ул. Камзина, д. 51/2	8 (776) 830-98-00	
Казахстан	Петропавловск	«Патриот-СКО»	ул. Ауазова, д. 264/3	8 (707) 659-71-27	
Казахстан	Петропавловск	ИП Беспальник, маг. «Мировой инструмент»	ул. Интернациональная, д. 64	8 (7152) 46-71-54	
Казахстан	Рудный	«Инструмент – центр»	ул. Кустанайская, д. 2Б	8 (701) 720-69-78	
Казахстан	Талдыкорган	ТОО «Альга-Строй»	ул. Абая, д. 207	8 (7282) 32-76-29; 8 (701) 741 58 75	alastroj_kz17@mail.ru
Казахстан	Тараз	маг. «Болгарочка»	ул. Абая, д. 234	8 (7262) 464-685	
Казахстан	Уральск	ТОО «Строй Сервис Плюс» маг. «Герметик»	ул. Чапаева, д. 20	8 (7112) 260-099; ssplus@inbox.ru	www.germetic.kz
Казахстан	Уральск	ТОО I COOL	ул. Шубина 2/3.	8 (776) 153 87 37	
Казахстан	Уральск	ТОО West NRG	ул. Шевченко 133	8 (777) 002 49 24	
Казахстан	Усть-каменогорск	ТОО «АлтайМетиз»	ул. Космическая, 4-НП 20	8 (777) 221 08 50	
Казахстан	Усть-каменогорск	ТОО «СтройИнструмент ВК»	ул. Протозанова, 59	8 (705) 445 58 71	
Казахстан	Шымкент	ТОО «Главстрой-ЮГ»	пр-т. Байдибек би, д. 49а	8 (705) 887 18 81; 8 (778) 808 17 17; 8 (778) 832 10 00	
Казахстан	Шымкент	ТОО TSSP «Казахстан»	ул. Ақпан Батыра, д. 111	8 (7252) 99-77-07	www.tssp.kz
Казахстан	Щучинск	«Ак желкен»	ул. Ауазова, д. 77А	8 (747) 4559539	

Магазины-партнеры компании МАКИТА в Казахстане

Страна	Город	Компания	Адрес	Контакты	Сайт
Казахстан	Алматы	Leroy Merlin DIY	Трасса Алматы-Бишкек, д. 8970		leroyermerlin.kz
Казахстан	Алматы	ОВИ Kazakhstan DIY	ул. Сайна, д. 16а	8 (800) 070-44-00	obi.kz
Казахстан	Актобе	ТОО «Шебер Профи»	ул. Санжибай батыра, д. 14/5, гипермаркет Шебер	8 (777) 434-78-77	http://shebermarket.kz
Казахстан	Нур-султан	«Мегастрой»	ул. Сембинова, д. 19/1	8 (7172) 52-16-16	www.megastroy.kz
Казахстан	Нур-султан	«12 месяцев»	ул. Алаш, д. 20а	8 (7172) 67-77-11	www.12.kz
Казахстан	Атырау	«Мастер-Дом»	3 мкр-н, д. 15	8 (7122) 50-20-06	www.master-dom.kz

Дилеры компании МАКИТА в Беларуси

Страна	Город	Компания	Адрес	Контакты	Сайт
Беларусь	Брест	ОДО «ЭкономСтрой»	ул. Чичерина 26	+375 29 509 44 44	makita-store.by
Беларусь	Брест	ООО «НесТулс»	ул. Карьерная 12	+375 (29) 219-33-33	instrument-opt.by
Беларусь	Витебск	ЧТУП «ВитИнструмент»	ул. Ленина 19	+375 (29) 622-72-44	vitinstrument.by
Беларусь	Гродно	ЧТУП «Технопрофиль»	ул. Горького 71А	+375 (29) 697-90-03	tpro.by
Беларусь	Минск	ООО «Станкоград»	ул. Машиностроителей 29, пом. 107	+375 29 675-00-11	makita.bel
Беларусь	Минск	ОДО «ЭкономСтрой»	ул. Гамарника, 30	+375 29 395 4444	makita-store.by

Магазины-партнеры компании МАКИТА в Беларуси

Страна	Город	Компания	Адрес	Контакты	Сайт
Беларусь	Барновичи	Магазин «БИЛД»	ул. Кирова 91А	+375 44 599-69-69	bild-shop.by
Беларусь	Березино	ИП Жуковский Дмитрий Владимирович	ул. Дзержинского 1	+375296656309	stroj-ka.by
Беларусь	Борисов	Магазин «Мастак»	ул. Демина, 16	+375 44 792-01-01	7745.by
Беларусь	Брест	Магазин «ОМА»	ул. шоссе Варшавское, 1А	536-45-00	OMA.by
Беларусь	Витебск	ЧТПУП «Аникогрупп»	ул. Терешковой 19, пав.1	+375 (29) 593-33-51	
Беларусь	Гомель	KSK	ул. Междугородная 7	+375 (44) 746-22-22	ksk.by
Беларусь	Гомель	Магазин «Стройка»	ул. Федиюнского 19А	+375 (29) 190-63-80	stroj-ka.by
Беларусь	Гомель	ООО «АЛИКО ТРЭЙД»	ул. Б. Хмельницкого 59	+375 44 548-87-77	aliko.by
Беларусь	Гомель	Магазин «ОМА»	ул. Косарева, 4	536-45-00	OMA.by
Беларусь	Гомель	Магазин «ОМА»	ул. Советская, 149 (ТРЦ Карусель)	536-45-00	OMA.by
Беларусь	Гродно	Магазин «ОМА»	ул. М. Горького, 91	536-45-00	OMA.by
Беларусь	Жлобин	ООО «АЛИКО ТРЭЙД»	ул. Шоссейная 137	+375 44 591-08-68	aliko.by
Беларусь	Лида	ОДО «ЭлиИнСтрой»	ул. Красноармейская 106	8 0154 65-51-18	
Беларусь	Лида	ИП Пахши Андрей Генрикович	ул. Советская 21	+375298677868	

Страна	Город	Компания	Адрес	Контакты	Сайт
Беларусь	Лида	Магазин «БИЛД»	ул. Качана 29\3	+375 44 599-69-69	bild-shop.by
Беларусь	Минск	ООО «АЛИКО ТРЭЙД»	ул. Железнодорожная 23	+375 33 632-22-22	aliko.by
Беларусь	Минск	Магазин «ОМА»	Боровлянский с/с, 97, район д.Боровая	536-45-00	OMA.by
Беларусь	Минск	Магазин «ОМА»	ул. Наполеона Орды, 6	536-45-00	OMA.by
Беларусь	Минск	Магазин «ОМА»	ул. Каменогорская, 118	536-45-00	OMA.by
Беларусь	Минск	Магазин «ОМА»	ул. Ванеева, 38	536-45-00	OMA.by
Беларусь	Минск (а/г Сенница)	Магазин «Мастак»	ул. Мирутка, 68	+375 44 762-01-01	7745.by
Беларусь	Могилев	Магазин «БИЛД»	ул. Гагарина 79	+375 44 599-69-69	bild-shop.by
Беларусь	Могилев	Магазин «Мастак»	Минское шоссе, 29А	+375 44 739-01-01	7745.by
Беларусь	Могилев	«ИНСТРУМЕНТ МАРКЕТ»	ул. Пионерская 35	+375296150083	tdmarket.by
Беларусь	Мозырь	«Перестройка»	ул. Интернациональная 113	+375(29)736-63-74	
Беларусь	Мозырь	ЧТУП «Торговый Дом Бахус»	ул. Притыцкого С.О д.40А	8 0236 33-64-21	
Беларусь	Мозырь	ООО «Полесские строительные системы»	ул. Притыцкого,2г	+375 33 681 60 02	pss-m.by
Беларусь	Мозырь	ООО «АЛИКО ТРЭЙД»	ул. Малинина,1а	+375 44 591-01-88	aliko.by
Беларусь	Орша	ЧТУП «Элбиком»	ул. Могилевская 24	8 029 220-47-88	
Беларусь	Орша	Магазин «БИЛД»	ул. В.Ленина 232В	+375 44 599-69-69	bild-shop.by
Беларусь	Пинск	Магазин «БИЛД»	ул. Брестская 140А	+375 44 599-69-69	bild-shop.by
Беларусь	Полоцк	ООО «АЛИКО ТРЭЙД»	ул. П. Бровки, 47а	+375 44 591-01-01	aliko.by
Беларусь	Светлогорск	ЧТУП «СветлМатик»	ул. Интернациональная 38	+375 (29) 137 30 72	
Беларусь	Слуцк	ЧТУП «Долорит»	ул. 14 Партизан, 128	80293772255	
Беларусь	Слуцк	ООО «АЛИКО ТРЭЙД»	ул. Ленина, 212, пом.7	+375 25 537-77-77	aliko.by
Беларусь	Солігорск	Магазин «БИЛД»	ул. Октябрьская 92\2	+375 44 599-69-69	bild-shop.by

Интернет-дилеры компании MAKITA в Беларуси

Город	Компания	Адрес	Контакты	Сайт
Минск	ООО «Триовист»	пр-т. Победителей 100	+375 29 302 10 21	www.21vek.by
Минск	ООО "7745 Большой магазин"	ул. Брикета 31	7745	www.7745.by

Дилеры компании MAKITA в Киргизии/Узбекистане/Туркменистане

Страна	Город	Компания	Адрес	Контакты	Сайт
Киргизия	г. Бишкек	ООО «Макита Кей Джи»	ул. Медерова, д. 50	996 706 930 303	www.makita.kg
Узбекистан	г. Ташкент	ООО «ASIANAB»	Мирзоулугбекский район, ул. Катта Дархан, 15	998 90-175-06-35, 998 90 951 40 04	www.makita.uz
Туркменистан	г. Ашгабат	ИП Бекшенева	ул. Иыглай Дурдыева 10, здание «Hasylyly»	99312 75 44 58, 993 61 42 69 78	
Туркменистан	г. Ашгабат	ИП Бекшенева	ул. Г. Гумиев 73, базар «Aydyň - Mekan»	99312 75 44 58, 993 61 42 69 78	

Дилеры компании MAKITA в Грузии

Страна	Город	Компания	Адрес	Контакты	Сайт
Georgia	Tbilisi	BOSCHI-GROUP LTD	24б3, Mitskevichi st.	995 557 235 544	www.epicentri.ge
Georgia	Tbilisi	BOSCHI-GROUP LTD	Digomi massive III quarter, building 6g	995 557 113 939	www.epicentri.ge
Georgia	Tbilisi	BOSCHI-GROUP LTD	shop #228 at 25 Nikoloz Baratashvili	995 557 473 939	www.epicentri.ge
Georgia	Batumi	BOSCHI-GROUP LTD	80 Pushkini	995 557 713 939	www.epicentri.ge
Georgia	Tbilisi	Energy LLC	35, Akaki Beliasvili street	577739339	www.ener.ge
Georgia	Batumi	Energy LLC	95a, Pushkini street	568 003 120	www.ener.ge
Georgia	Tbilisi	GORGIA LLC	140, Akaki Tsereteli Avenue	995591086038	www.gorgia.ge
Georgia	Tbilisi	GORGIA LLC	Petre Kavtaradze street #1	995591086038	www.gorgia.ge
Georgia	Tbilisi	GORGIA LLC	Khizabavri street #1	995591086038	www.gorgia.ge
Georgia	Mameuli	GORGIA LLC	26 May street #8	995591086038	www.gorgia.ge
Georgia	Telavi	GORGIA LLC	Alazani street #77	995591086038	www.gorgia.ge
Georgia	Kutaisi	GORGIA LLC	Ilia Chavchavadze avenue #8/4	995591086038	www.gorgia.ge
Georgia	Zugdidi	GORGIA LLC	Rukhi mall	995591086038	www.gorgia.ge
Georgia	Batumi	GORGIA LLC	Shavsheti street #27	995591086038	www.gorgia.ge

Дилеры компании MAKITA в Армении

Страна	Город	Компания	Адрес	Контакты	Сайт
Армения	г. Ереван	"АРЕГ" ПК	ул. Вардананца, д. 28	+37410 57 02 31	
Армения	г. Ереван	ООО АКАР	пр-кт Аршакуняц, д. 46/96	+37410444448	
Армения	г. Ереван	"АРЕГ" ПК	ул. Тигран Мец, д. 1/1	+37410 54 40 57	www.gorcicq.am

Дилеры компании MAKITA в Азербайджане

Страна	Город	Компания	Адрес	Контакты	Сайт
Azerbaijan	Baku	AKTIF ELEKTRIK MMC	ул. АХМЕДА РАДЖАБЛИ, д. 125	+994 12 564 91 01; +994 50 509 00 29	
Azerbaijan	Baku	AKTIF ELEKTRIK MMC/СОВРЕМЕННЫЕ ИНСТРУМЕНТЫ	АВТОМОБИЛЬНАЯ ДОРОГА БАКУ-АЛЯТ-ГАЗАХ-ГРУЗИЯ, ТЦ САДАРАК	+994 51 389 33 03	

Прямое сотрудничество

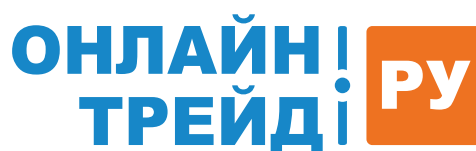

СВЯЗНОЙ

Меры безопасности

При использовании электроинструмента следует соблюдать правила техники безопасности, чтобы снизить возможные риски возникновения пожара, поражения электрическим током и получения производственных травм.

- **Соблюдайте чистоту на рабочем месте.**
Беспорядок на столе или верстаке может помешать работе и привести к травмам.
- **Учитывайте условия рабочего пространства.**
Не используйте электроинструменты в сырых или влажных местах. Рабочее место должно быть хорошо освещено. Не подвергайте электроинструменты воздействию воды. Не используйте электроинструменты вблизи легковоспламеняющихся жидкостей или газов.
- **Используйте средства индивидуальной защиты.**
Используйте защитные очки. При выполнении работ, связанных с пылью, используйте защитную маску или респиратор.
- **Следите за выбором одежды и украшений.**
Не носите свободную одежду или украшения. Они могут попасть в движущиеся части. Рекомендуется надевать резиновые перчатки и нескользящую обувь при работе с электроинструментом. Также рекомендуется связывать в пучок длинные волосы либо надевать головной убор, чтобы избежать попадания длинных волос в движущиеся части электроинструмента.
- **Обезопасьте рабочее место.**
Используйте зажимы или тиски, чтобы зафиксировать заготовку. Это позволит вам освободить руки для лучшего контроля самого электроинструмента.
- **Защита от поражения электрическим током.**
Избегайте контакта тела с заземленными поверхностями (например, трубами, радиаторами и т.д.).
- **Бережно обращайтесь с инструментами.**
Прочитайте инструкцию. Держите режущие электроинструменты острыми и чистыми для лучшей и безопасной работы. Своевременно добавляйте смазку и заменяйте принадлежности/запчасти. Периодически осматривайте сетевой шнур, и в случае повреждения отремонтируйте его в авторизованном сервисном центре. Периодически осматривайте удлинители и заменяйте их при повреждении. Рукоятки электроинструмента должны быть сухими, чистыми от масла и смазки.
- **Отсоединяйте инструменты от сети питания.**
При обслуживании или при смене принадлежностей, таких как лезвия, резцы и резаки, всегда отключайте электроинструмент от электросети. В случае простоя электроинструмент должен быть отсоединен от электросети.
- **Контролируйте процесс демонстрации.**
Все посетители должны находиться на достаточном расстоянии от рабочей области. Не позволяйте посетителям прикасаться к работающему электроинструменту или удлинителю под напряжением.
- **Храните отдельно неиспользуемый электроинструмент.**
Инструмент, который не используется на постоянной основе, должен храниться в безопасном сухом месте.
- **Не перегружайте электроинструмент.**
Электроинструмент работает лучше и безопаснее при скорости, указанной в инструкции.
- **Используйте правильный электроинструмент.**
Используйте только тот электроинструмент, который предназначен для данной конкретной работы. Не используйте инструмент для целей, не предназначенных инструкцией.
- **Бережно обращайтесь с сетевым шнуром.**
Не переносите электроинструмент за шнур и не тяните за него, чтобы отсоединить электроинструмент от розетки. Держите шнур вдали от источников тепла, масла и острых кромок.
- **Следите за положением тела.**
Всегда сохраняйте устойчивое положение и равновесие.
- **Убирайте регулировочные и гаечные ключи.**
Сформируйте привычку проверять положение регулировочных и гаечных ключей. Они не должны быть вставлены в электроинструмент перед его включением.
- **Избегайте преднамеренного пуска.**
Не носите включенный в розетку электроинструмент с пальцем на выключателе. При подключении электроинструмента к сети убедитесь, что выключатель находится в положении «ВЫКЛ.».
По завершении работы с аккумуляторным электроинструментом необходимо отсоединить аккумуляторы.
- **Используйте удлинители при работе вне помещения.**
При работе с электроинструментом на улице используйте только удлинители, предназначенные для наружного использования.
- **Будьте осторожны при работе с электроинструментом.**
При работе с электроинструментом ответственно оценивайте обстановку. Не пользуйтесь инструментом, если вы устали или плохо себя чувствуете.
- **Контролируйте исправность электроинструмента.**
Перед использованием электроинструмента проверяйте его исправность, а также предохранители, стопоры или другие части, которые могут быть повреждены. При поломке электроинструмент должен быть тщательно проверен и отремонтирован в авторизованном сервисном центре, если иное не указано в руководстве по эксплуатации. Дефектные переключатели должны быть заменены в авторизованном сервисном центре. Не используйте электроинструмент, если выключатель или иной элемент неисправен.
- **Запасные части.**
При техническом обслуживании электроинструмента используйте только идентичные и оригинальные запасные части.
- **Следите за напряжением.**
Перед подключением электроинструмента к источнику питания убедитесь, что напряжение питания выходит такое же, как указано на заводской табличке электроинструмента. Источник питания с напряжением больше, чем указано для данного электроинструмента, может привести к серьезным травмам, а также к повреждениям электроинструмента. Если у вас возникли сомнения, НЕ ПОДКЛЮЧАЙТЕ электроинструмент к источнику питания.

Примечания

- ООО «Макита» оставляет за собой право вносить изменения в спецификации деталей и аксессуаров без предварительного уведомления.
- Элементы стандартного оборудования и спецификации могут варьироваться в зависимости от страны или региона.
- Собственный вес и размеры могут различаться в зависимости от типа батареи.
- Стандартный цвет корпуса двигателя инструмента MAKITA – промышленный зеленый (синий).
- Весовые характеристики инструмента измерены согласно EPTA 01/2003.

Примечания

Инструмент Makita проходит тщательный отбор по множеству параметров, прежде чем покинуть завод и поступить на полки магазинов. Процедура контроля качества обеспечивает дополнительную защиту от дефектов и позволяет отсеять инструмент, не прошедший проверку хотя бы по одному из критериев контроля. Тем не менее в случае возникновения проблем, связанных с дефектом производства, вы можете вернуть полный набор инструментов для проверки в сервисный центр. Если проверка покажет, что неисправность вызвана дефектом при изготовлении, все ремонтные работы будут проведены за счет компании. В случае если проверка покажет, что гарантийный талон не является действительным, если ремонтные работы были проведены неавторизованным сервисным центром, если поломка вызвана естественным износом инструмента, если инструмент использовался не по назначению, если инструмент использовался при частичном отказе отдельных элементов или если поломка случилась вине оператора, клиент самостоятельно оплачивает расходы на ремонт и сервисное обслуживание инструмента.



МАКИТА (Россия)

ООО «МАКИТА»
127006, г. Москва,
Краснопролетарская улица, дом 4,
1 этаж БЦ «Эрмитаж Плаза», 3 подъезд
www.makita.ru
office@makita.ru

МАКИТА (Беларусь)

ООО «МАКИТА»
220073, РБ, г. Минск,
улица Бирюзова, 10а
цокольный этаж БЦ «Грин Плаза»
+375 17 337 1111
www.makita.by

МАКИТА (Казахстан)

ТОО «МАКИТА Казахстан»
Казахстан, г. Алматы,
Тел.: +7 (727) 233-0827
Факс: +7 (727) 382-7921

Телефон горячей линии:

8 (800) 500-88-66

Звонок по России — бесплатный

