

# DWT<sup>®</sup>

www.dwt-pt.com

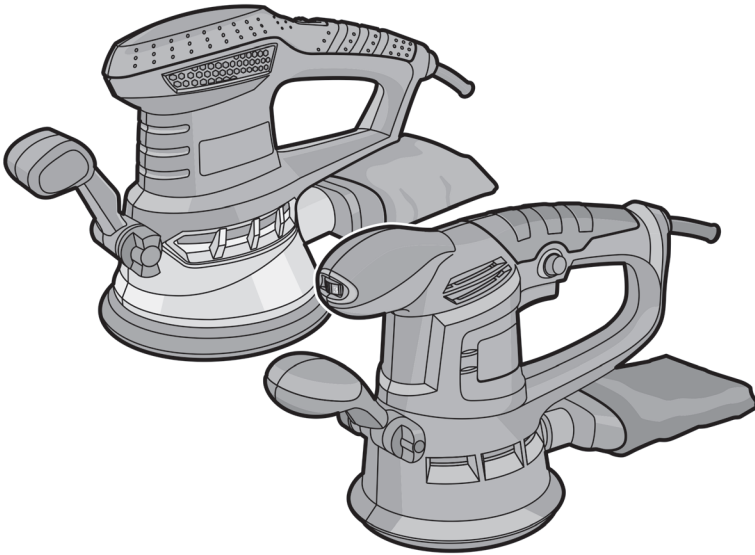

**EX03-125 D**  
**EX03-125 DV**  
**EX03-150 D**



**en** Original instructions

**fr** Notice originale

**ru** Оригинальное руководство  
по эксплуатации

**ua** Оригінальна інструкція з  
експлуатації

**kk** Пайдалану нұсқаулығының  
түпнұсқасы

**ar** دليل صال اتمام عت



CH	Merit Link International AG Switzerland	[0041] 916000888	[0041] 916000888	info@dwt-pt.com
DE	ML Meritlink Hardware Germany GmbH Deutschland	[0049] 3068055522	[0049] 3068055994	info@dwt-pt.de
BR	DWT do Brasil Ferramentas Ltda Brasil	[0055] 4121012600		técnico@dwt.com.br
PL	HANMAR Polska	[0048] 338587829	[0048] 338586100	serwis.ustron@hanmar.pl
CZ	GARLAND distributor, s.r.o. Czech republic	[00420] 493523523	[00420] 493522916	garland@garland.cz
GR	A. Mattes industrial products SA Ελλάδα	[0030] 2109851000	[0030] 2109839721	info@mattes.gr
RU	ООО "БОКС МУВИНГ" Россия	[007] 8123321644		office@giper.tv
BY	ОДО "Планета ДБТ" Беларусь	[00375] 175109545	[00375] 175109545	info@dwt.by
UA	ТОВ "Едіссон" Україна	[0038] 563749060	[0038] 563749066	dwt@eds-group.dp.ua
LT	UAB "Balimpeksas" Lietuva	[00370] 52444077	[00370] 52499280	balimpeks@is.lt
LV	DWT.LV Latvija	[00371] 26655503	[00371] 67447509	birojs@htool.lv
MD	BEM INNA SRL Moldova	[00373] 921180	[00373] 429368	masterbem@mail.ru
EG	AL Hurria for Suppliers, Trading Agents Public Import & Export Egypt	[0020] 033919328		
IQ	Arkan Ali Mohammad Ali Mandalawi Iraq	[00964] 7702975399	[00964] 7702975399	
LY	Bitrek Company Libya	[00218] 512611882	[00218] 51262812	
IR	DWT Iran Iran	[0098] 2163498	[0098] 2189787426	dwt.iran@gmail.com
KZ	TOO "TECHNOSECTOR" Қазақстан	[007] 7273748325		info@technosector.kz

**English**

Explanatory drawings .....	pages 4 - 6
General safety rules, instructions manual .....	pages 7 - 12
Parts diagrams .....	pages 43 - 45
Service centres .....	pages 46 - 50
DWT warranty .....	page 51
Warranty card and service cards .....	pages 64 - 66

**Français**

Dessins explicatifs .....	pages 4 - 6
Recommandations générales de sécurité, mode d'emploi .....	pages 13 - 18
Schéma des pièces .....	pages 43 - 45
Centres d'assistance .....	pages 46 - 50
Garantie DWT .....	page 52
Garantie coupon et cartes de service .....	pages 64 - 66

**Русский**

Пояснительные рисунки .....	страницы 4 - 6
Общие указания по ТБ, инструкция по эксплуатации .....	страницы 19 - 25
Схемы запчастей .....	страницы 43 - 45
Сервисные центры .....	страницы 46 - 50
Гарантия DWT .....	страница 53
Гарантийный талон и сервисные талоны .....	страницы 64 - 66

**Українська**

Пояснювальні малюнки .....	сторінки 4 - 6
Загальні вказівки по ТБ, інструкція з експлуатації .....	сторінки 26 - 31
Схеми запчастин .....	сторінки 43 - 45
Сервісні центри .....	сторінки 46 - 50
Гарантія DWT .....	сторінки 54 - 59
Гарантийний талон і сервісні талоны .....	сторінки 64 - 66

**Қазақ тілі**

Түсіндіргіш әлеміштер .....	беттер 4 - 6
Жалпы қауіпсіздік жөніндегі ұсыныстар, пайдалану нұсқаулығы .....	беттер 32 - 37
Бөлшектер тәсімі .....	беттер 43 - 45
Қызмет орталықтары .....	беттер 46 - 50
DWT кепілдігі .....	бет 60
Гарантиялы талон және қызмет көрсету карталары .....	беттер 64 - 66

**العربية**

رسومات توضيحية .....	الصفحات 4 - 6
قواعد السلامة العامة، دليل الإرشادات .....	الصفحات 38 - 42
رسومات الأجزاء .....	الصفحات 43 - 45
مراكز الخدمة .....	الصفحات 46 - 50
دليل DWT .....	الصفحة 61
بطاقات الضمان وبطاقات الصيانة .....	الصفحات 64 - 66

EX03-125 D

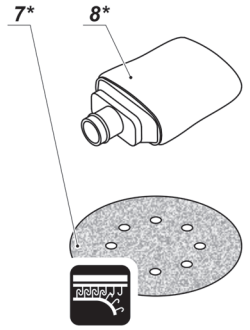
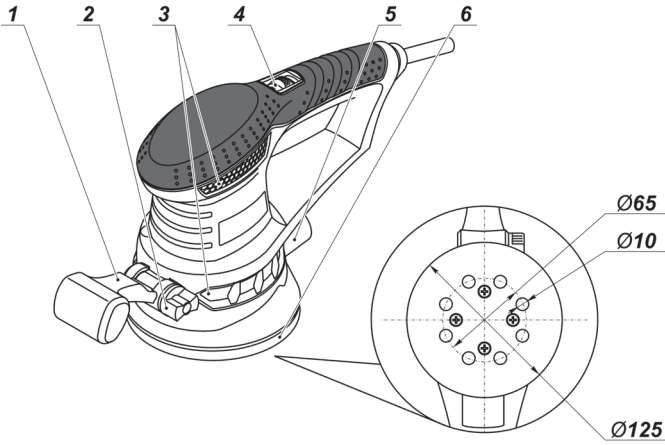

EX03-125 DV

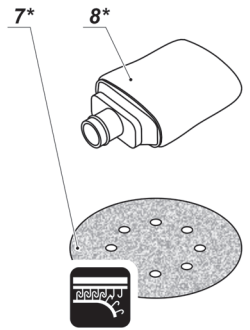
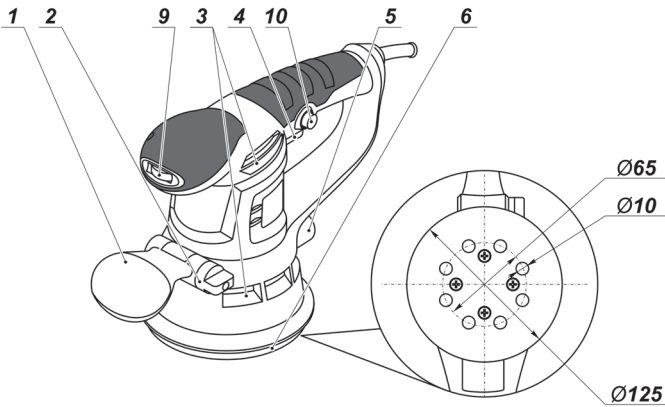

EX03-150 D

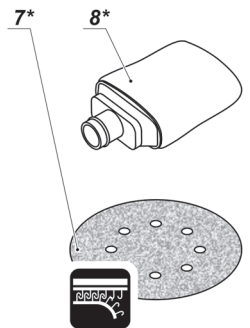
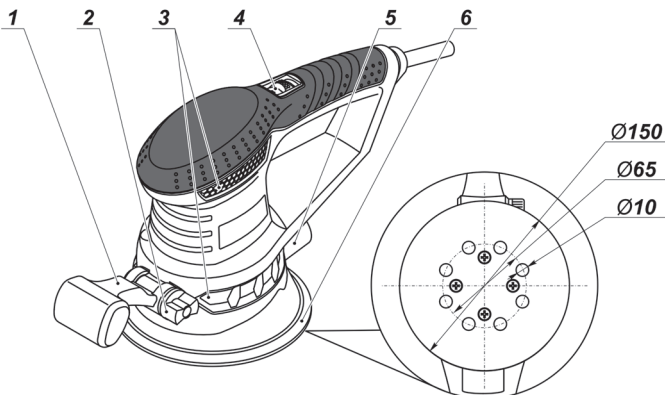

1

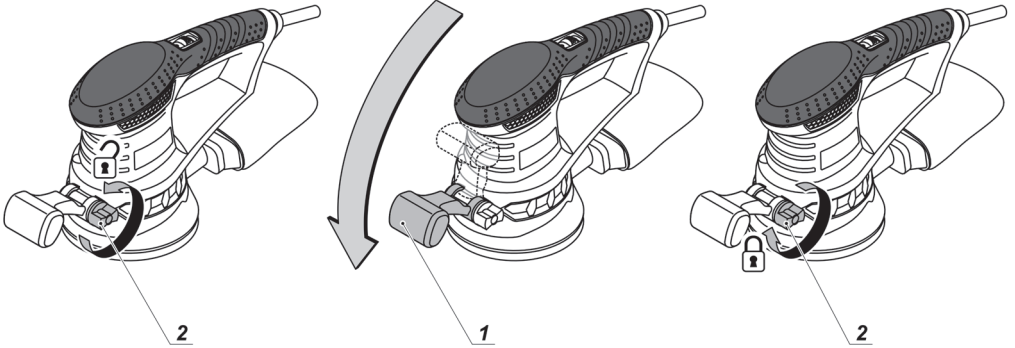

2

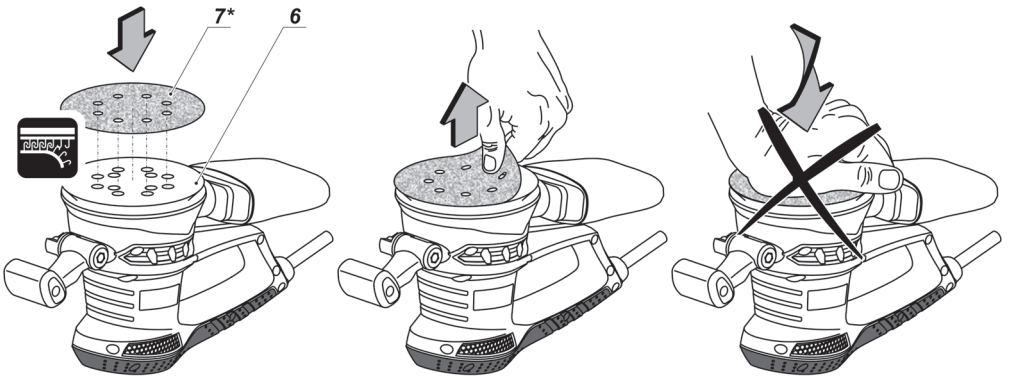

3

EX03-125 DV



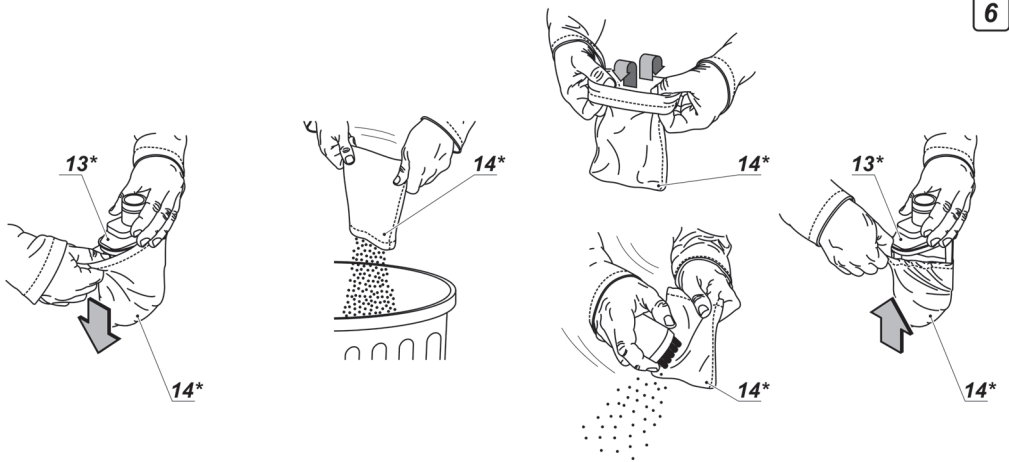
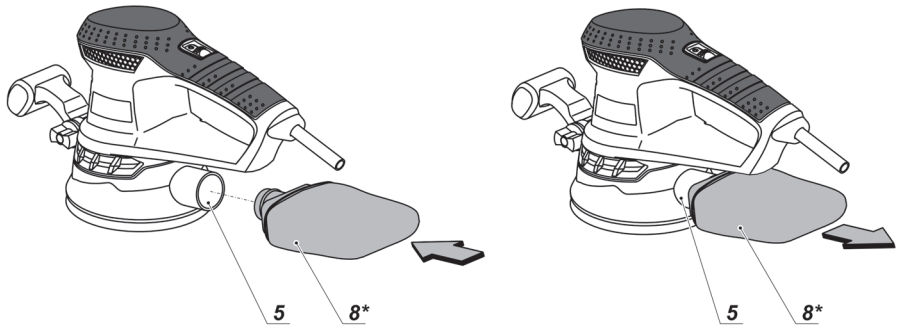

## Power tool specifications

Rotary sander		EX03-125 D	EX03-125 DV	EX03-150 D
Power tool code	[127 V ~50/60 Hz] [230 V ~50/60 Hz]	742562 743729	742579 743736	742586 743743
Rated power	[W]	300	380	300
Power output	[W]	140	200	140
Amperage at voltage	127 V [Amps] 230 V [Amps]	2.5 1.4	3 1.6	2.5 1.4
No-load speed	[RPM]	12000	6000-13000	12000
No-load oscillation rate	[OPM]	24000	12000-26000	24000
Eccentricity	[mm] [inches]	2 5/64"	1 3/64"	2 5/64"
Sanding plate Ø	[mm] [inches]	125 5"	125 5"	150 6"
Weight	[kg] [lbs]	1,75 3.86	1,8 3.97	1,77 3.9
Safety class		☐ / II	☐ / II	☐ / II
Sound pressure	[dB(A)]	79	91,4	79
Acoustic power	[dB(A)]	92	80,4	92
Weighted vibration	[m/s <sup>2</sup> ]	8,5	3,06	8,5

### Noise information



Always wear ear protection if the sound pressure exceed 85 dB(A).



### Declaration of conformity

We declare under our sole responsibility that the product described under "Power tool specifications" is in conformity with all relevant provisions of the directives 2006/42/EC including their amendments and complies with the following standards: EN 60745-1, EN 60745-2-4.

Managing director

V. Kobzar

Merit Link International AG  
Switzerland  
Stabio, 30.09.2015

### General safety recommendations



**CAUTION!** Make sure you have read and understood all recommendations. Failure to observe the following recommendations may result in electric shock,

cause fire and / or serious injuries. The term "power tool", used in this manual refers to the tools equipped with a power supply cord or a battery.

### Working space

- The workstation should be kept tidy and well-lit. Disorder at the workstation and inadequate lighting may result in accidents.
- Do not use power tools in environment exposed to the risk of explosion, e.g. near flammable liquid vapours, gases or flammable particles in the form of dusts. During operation, sparks are generated, which may ignite dust or vapours.
- Do not allow children and unauthorised persons near places where operations with the use of an electric tool are carried out. Third parties may distract the operator's attention, and he may loose control over the tool.

### Electric safety recommendations

- The tool plug should always be inserted to an appropriate socket. This reduces the risk of electric shock. Do not use plug adapters with grounding contacts.
- Avoid touching grounded items, such as metal pipes, heaters, cookers and refrigerators. If the worker's body comes into contact with a grounded item, the danger of electric shock increases.

- Protect the power tool against rain and moisture. Penetration of water into the tool increases the danger of electric shock.
- Do not use the power supply cable for purposes other than designed. Under no circumstances should one use the cable to carry the tool or pull it; also, it is forbidden to switch off the tool by pulling the power supply cable. Protect the cable against heating, contact with kerosene-based bodies, with sharp edges or mobile parts of the tool. A power cable that is damaged or spliced increases the danger of electric shock.
- When working in open air, use extension cords designed for this type of work, which will reduce the danger of electric shock.

### Personal protection recommendations

- Be cautious when working with power tools, and carefully plan your actions. Do not use the tool when fatigued, or under the influence of drugs, alcohol or medicines. Careless handling may result in serious injuries.
- Use personal protection equipment. Always wear protective goggles. When necessary, use respirators, non-slipping boots, hard hats and earplugs. The use of personal protection equipment is one of the factors that reduce the risk of injuries.
- Avoid incidental activation of power tools. Before inserting the plug, make sure that the power switch is in OFF position. When carrying the tool, take your fingers off the main switch, which will reduce the possibility of incidental activation.
- Before switching on the tool, remove any wrenches and other objects from its rotating parts. A wrench left in the rotating unit may result in serious injuries.
- Do not apply excessive force, take a stable position and always try to keep balance - this will facilitate control over the tool.
- Do not wear loose clothes or freely-hanging jewellery. Hair, parts of garment and gloves should be protected against contact with moving parts of the power tool.
- If the tool is equipped with a dust collection device, make sure that the device has been activated and used properly. Use of such devices helps reduce the concentration of dust at the workstation.

### Use and handling of power tools

- The persons with lowered psychophysical or mental aptitudes as well as children can not operate the power tool, if they are not supervised or instructed about use of the power tool by a person responsible for their safety.
- Do not overload the tool. Power tools are to be used only in operations, to which they have been designed, which will ensure safety and help achieve better results.
- Do not use power tools with a damaged power switch. A tool that cannot be switched on and off in a controlled manner is potentially dangerous and must be repaired immediately.
- Before adjustment operations, replacement of attachments, and during storage, remove the power tool plug from the mains socket. This eliminates the risk of the tool being unintentionally activated.
- The tool should be stored out of children's reach. Do not allow the use of power tools by persons who

have not read this manual and are inexperienced. In the hands of an inexperienced person, the tool may be dangerous both for the operator and his environment.

- Take proper care of the tool condition. Monitor the axial run-out and stability of movable parts' joints, and pay proper attention at any faults that may result in the tool damage. Bad condition of power tools is a frequent cause of accidents.
- Cutting tools should be kept clean and must be well-sharpened. Cutting tools with sharp cutting edges, which are properly fixed reduce the risk of seizure and facilitate the control over power tools.
- When using power tools and its accessories, follow the instructions listed in this manual. During work with a specific type of power tools, follow recommendations, taking into account operational conditions and the type of job performed.

### Service of power tools

Your power tool should be serviced only by qualified specialists, with the use of recommended spare parts. This will guarantee labour safety, when your tool is being applied.

#### Safety guidelines during power tool operation



**Rotary sanders are designed only for dry sanding of various materials. Using any kinds of liquids is strictly forbidden - this will short-circuit the tool and render the warranty void.**

- Avoid stopping an electric tool motor when loaded.
- When sanding small workpieces too light for reliable fixation, always use clamping appliances.
- Do not work materials containing asbestos. Asbestos is considered carcinogenic.
- Should power supply fail during work, immediately turn the tool's switch "Off" in order to avoid accidental turning of the machine on.
- Do not use damaged or used sanding sheets or sanding sheets incompatible with the sanding plate diameter - it may lead to damage of the machined surface and cause the power tool to bounce (uncontrolled bounce in an accidental direction).
- During the work (particularly when working above the head level) use protective eyewear and dust mask at all times. The dust created during the work irritates the eyes and the respiratory system mucous membranes whereas the dust inhalation may pose a severe threat to one's health.
- The dust created during the work may be hazardous to one's health, inflammable or explosive, hence one should clean the work place at relevant times and use personal protection means. Always use dust removal / collection appliances (special vacuum cleaner, dust bag).
- When emptying the dust collection device, one should maintain particular caution. Never dispose of the dust in an open fire.
- When sanding some materials (paints with lead-based pigments, wood impregnated with arsenic or chromium compounds, etc.) carcinogenic or toxic dusts may be produced. In such case, one should take following precautions:













- all persons present on site should wear protective clothes made of thick fabric and special anti-dust masks (designed for protection against the hazardous impact of a specific substance);
- the workplace should be well ventilated and dust containers as well as dust removal devices (special vacuum cleaners) must be used;
- cleaning of the workplace after work should be performed by persons equipped with the aforesaid personal protection means.

### Symbols used in the manual

Following symbols are used in the operation manual, please remember their meanings. Correct interpretation of the symbols will allow correct and safe use of the power tool.

Symbol	Meaning
	<b>Rotary sander</b> Sections marked gray - soft grip (with insulated surface)
	<b>Serial number sticker:</b> EX ... - model; XX - date of manufacture; XXXXXXXX - serial number.
	Hook-and-loop accessories fastening.
	Read all safety regulations and instructions.
	Wear safety goggles and ear protectors.
	Wear a dust mask.
	Disconnect the power tool from the mains before installation or adjustment.
	Movement direction.
	Rotation direction.

Symbol	Meaning
	Locked.
	Unlocked.
	Prohibited.
	Double insulation / protection class.
	Attention. Warning of possible user health damage.
	A sign certifying that the product complies with essential requirements of the EU directives and harmonized EU standards.
	Attention. Important.
	Useful information.
	During operation, remove the accumulated dust.
	Do not dispose of the power tool in a domestic waste container.

### DWT power tool designation

Rotary sander is designed for the dry sanding of different materials and surfaces.

#### [EX03-125 DV]

This model allows to polish by using special polishing accessories and polishing substances.

### Power tool components

- 1 Auxiliary handle
- 2 Wing nut
- 3 Ventilation slots
- 4 On / off switch
- 5 Port for dust removal
- 6 Sanding plate (velcro-type)
- 7 Sanding sheet (velcro-type) \*
- 8 Dust bag (assembly) \*

- 9 Oscillation rate regulator
- 10 Lock-on button
- 11 Polishing sponge \*
- 12 Polishing bonnet \*
- 13 Body made of plastics \*
- 14 Textile dust bag \*

\* Optional extra

**Not all of the accessories illustrated or described are included as standard delivery.**

### Installation and regulation of power tool elements

**Before carrying out any works on the power tool it must be disconnected from the mains.**



**Do not draw up the fastening elements too tight to avoid damaging the thread.**



**Mounting / dismantling / setting-up of some elements is the same for all power tool models, in this case specific models are not indicated in the illustration.**

**Additional handle (see fig. 1)**

Always use the additional handle 1 when operating. Additional handle 1 may be positioned in two positions - vertical (used to store of the power tools) and horizontal (used for work).

- Loose wing nut 2 (see fig. 1).
- Move additional handle 1 in horizontal position.
- Tighten wing nut 2.

**Mounting / replacement of sanding sheet (see fig. 2)**



**Prior to mounting on the sanding sheet 7, ensure that the given sanding sheet is suitable for the specific power tool model (ensure that the adhesive surface, proper dimensions and dust removal apertures are present).**

- Position the power tool so that sanding plate 6 is pointed upwards (see fig. 2).
- In the case of changing the sanding sheet, lift the brim of used sanding sheet 7 and remove it pulling the brim further.
- Put new sanding sheet 7 to sanding plate 6. **Follow the rules below:**
  - the abrasive side of sanding sheet 7 should be on top (adhesive surface of sanding plate 6 must be attached to the adhesive surface of sanding sheet 7);
  - apertures in sanding sheet 7 must match the dust removal apertures on sanding plate 6.
- Firmly press new sanding sheet 7 against the surface of sanding plate 6.



**Attention: when pressing the sheet, ensure that the sanding sheet 7 remains properly placed on sanding plate 6. After having finally attached the new sanding sheet 7 the apertures in the sheet and sanding plate 6 should match.**

**Mounting / replacement polishing accessories (see fig. 3-4)**

[EX03-125 DV]



**Prior to mounting polishing sponge 11 or polishing bonnet 12, ensure that the given sanding accessories is suitable for the specific power tool model (ensure that the accessory comprises adhesive surface and is of proper dimensions).**

- Position the power tool so that sanding plate 6 is pointed upwards (see fig. 3-4).
- In the case of changing the polishing accessory, lift the brim of polishing accessory and remove it pulling the brim further.
- Put the polishing accessory on the sanding plate 6. **Follow the rules below:**
  - the polishing layer should be on top (adhesive surface of sanding plate 6 must be attached to the adhesive surface of the polishing accessory);
  - the brims of polishing accessory and sanding plate 6 must match.
- Firmly press the polishing accessory against the surface of sanding plate 6.



**Attention: when pressing the sheet, ensure that the polishing accessory remains properly placed on sanding plate 6.**

**Using the dust bag**

During work, always use dust bag 8. One should monitor dust level in dust bag 8 and empty the bag at relevant time, taking the aforesaid precautions.

**Mounting / dismantling of the dust bag (see fig. 5)**

- To mount, insert the connecting pipe of dust bag 8 into the dust removal port 5 (see fig. 5).
- To dismantle, pull out the connecting pipe of dust bag 8 from dust removal port 5.

**Emptying the dust bag (see fig. 6)**

- Disconnect the power tool and remove dust bag 8 in the manner described above.
- Remove textile bag 14 from the plastic body 13 (see fig. 6).
- Taking the precautions described above, empty the content of textile bag 14 by shaking, for better results, turn the bag inside out and use a soft brush to clean it. **When washing textile dust bag 14, use it only after the bag has dried completely.**
- Put textile dust bag 14 on plastic body 13.

### Initial operating of the power tool

Always use the correct supply voltage: the power supply voltage must match the information quoted on the power tool identification plate.

English

[EX03-125 D, EX03-150 D]

### Switching on:

Move forward on / off switch 4.

### Switching off:

Move backward on / off switch 4.

[EX03-125 DV]

### Short-term switching on / off

To switch on, press and hold on / off switch 4, to switch off - release it.

### Long-term switching on / off

#### Switching on:

Push on / off switch 4 and lock it in the position with lock-on button 10.

#### Switching off:

Push and release on / off switch 10.

## Dust suction during the power tool operation



Dust collection decreases dust concentration in the air and prevents build up of dust at the work station.

### Use of vacuum cleaner

During prolonged wood machining or when processing materials that produce dusts hazardous to health, the power tool should be connected to a proper vacuum cleaner.

Given power tools may cooperate with the vacuum cleaner only when used with a relevant connector. One should monitor dust level in the bag and empty the bag at relevant time, taking the aforesaid precautions.

## Design features of the power tool

### Oscillation rate regulator

[EX03-125 DV]

The oscillation rate regulator 9 is purported to set the desired oscillation rate of sanding plate 6.

- Push on / off switch 4 and lock it in the position with lock-on button 10.
- Set the desired oscillation rate.

The required oscillation rate depends on the type of processed material, work conditions and must be set on the basis of practical trials for best results. During prolonged work at low oscillation rate, one should allow the power tool to cool down for 3 minutes. For this purpose, set the maximum oscillation rate and allow the power tool to work without load.

### Sanding sheet selection

Prior to commencement of work, select the sanding sheet 7 type that is most suitable for the processed material or surface. The type of sanding sheet 7 is specified on the package. One may also ask the vendor for more information.

Various works require the use of sanding sheet 7 of different coarseness, allowing a surface of required smoothness to be obtained. The best method to select sanding sheet, is to practically test for best results.

### Sanding



Prior to commencement of work one should perform test sanding on an unnecessary element (made of the same material or with the same coating as the machined component) to ensure that the coarseness and type of sanding sheet 7, as well as the oscillation frequency of the sanding plate 6 have been selected properly.

- Ensure that the element to be sanded is firmly secured.
- Turn on the power tool earlier, before sanding plate 6 touches the element to be sanded and allow the engine of the power tool to reach maximum oscillation rate.
- Apply sanding plate 6 to the surface of the machined element and move the power tool in circular or reciprocating motion.
- Perform sanding with the whole surface of sanding plate 6.
- Do not press the power tool excessively, since this will not provide better results, but will only overload the engine of the power tool and will result in higher sanding sheet 7 consumption.
- Do not stop the power tool in a single spot this will result in a depression in the stoppage place.
- At relevant time, replace the used or dust-blocked sanding sheets 7.
- Use sanding sheets 7 of varying coarseness commence the work with a coarse sheet and gradually proceed to finer sheets. It will make the work faster and will result in smoother surface.
- Do not reuse sanding sheets 7 that were previously used for sanding metal for any other materials.

### Polishing

[EX03-125 DV]



During polishing, it is recommended to set lower oscillation frequency of sanding plate 6 - this will prevent the overheating of machined surface. Prior to commencement of work, perform test polishing to ensure whether the polishing agent and oscillation frequency of sanding plate 6 have been selected properly.

- Apply the polishing agent to the machined surface.
- Attach polishing sponge 11 to the sanding plate 6 in the manner described above.
- Turn on the power tool and spread the polishing agent on the machined surface. Subsequently, perform

the polishing with circular or cross movements with little pressure.

- Turn off the power tool, remove polishing sponge **11** and attach polishing bonnet **12** to sanding plate **6**.
  - Using a soft cloth, remove excess polishing agent from the machined surface and perform final polishing with polishing bonnet **12**, with circular or cross movements with little pressure.
  - After the work is completed, rinse polishing sponge **11** and polishing bonnet **12** in warm water with a cleaning agent. **Do not use solvents.**
  - Squeeze (do not wring) polishing sponge **11** and polishing bonnet **12**. Allow them to dry, stretching them on flat surface, adhesive surface on the bottom.
- Attention: do not store the polishing accessories unless they have dried out completely.**

#### Installation and regulation of power tool elements

**Before carrying out any works on the power tool it must be disconnected from the mains.**

#### Cleaning of the power tool

An indispensable condition for a safe long-term exploitation of the power tool is to keep it clean. Regularly flush the power tool with compressed air through the ventilation slots **3**.

#### After-sales Service and Application Service

Our after-sales service responds to your questions concerning maintenance and repair of your product as well as spare parts. Information about service centers, parts diagrams and information about spare parts can also be found under: [www.dwt-pt.com](http://www.dwt-pt.com).

#### Transportation of the power tools

- Categorically not to drop any mechanical impact on the packaging during transport.
- When unloading / loading is not allowed to use any kind of technology that works on the principle of clamping packaging.

#### Environmental protection



**Recycle raw materials instead of disposing as waste.**

Power tool, accessories and packaging should be sorted for environment-friendly recycling. The plastic components are labelled for categorized recycling. These instructions are printed on recycled paper manufactured without chlorine.

**The manufacturer reserves the possibility to introduce changes.**

**English**

## Spécifications de l'outil électrique

Ponceuse a excentrique		EX03-125 D	EX03-125 DV	EX03-150 D
Code de l'outil électrique	[127 V ~50/60 Hz] [230 V ~50/60 Hz]	742562 743729	742579 743736	742586 743743
Puissance absorbée	[W]	300	380	300
Puissance de sortie	[W]	140	200	140
Ampérage tension	127 V [A] 230 V [A]	2.5 1.4	3 1.6	2.5 1.4
Régime à vide	[min <sup>-1</sup> ]	12000	6000-13000	12000
Taux d'oscillation dans le vide	[OPM]	24000	12000-26000	24000
Excentricité	[mm] [pouces]	2 5/64"	1 3/64"	2 5/64"
Disque à poncer Ø	[mm] [pouces]	125 5"	125 5"	150 6"
Poids	[kg] [lbs]	1,75 3.86	1,8 3.97	1,77 3.9
Classe de protection		□ / II	□ / II	□ / II
Pression acoustique	[dB(A)]	79	91,4	79
Puissance acoustique	[dB(A)]	92	80,4	92
Vibration	[m/s <sup>2</sup> ]	8,5	3,06	8,5

### Bruit d'information



Portez toujours des protections pour les oreilles (casque) lorsque le niveau de pression acoustique est supérieur à 85 dB(A).



### Déclaration de conformité

Nous déclarons sous notre propre responsabilité que le produit décrit sous "Spécifications de l'outil électrique" est en conformité avec toutes les dispositions des directives 2006/42/EC et leurs modifications ainsi qu'avec les normes suivantes : EN 60745-1, EN 60745-2-4.

Le directeur général

V. Kobzar

Merit Link International AG  
Suisse  
Stabio, 30.09.2015

### Recommandations générales de sécurité



**AVERTISSEMENT!** Assurez-vous que vous avez lu et compris toutes les recommandations. La nonobservation des recommandations suivantes peut

conduire à une décharge électrique, un incendie et / ou de graves blessures. Le terme "outil électrique" utilisé dans ce manuel fait allusion aux outils équipés d'un cordon d'alimentation électrique ou d'une batterie.

### Espace de travail

- L'espace de travail devrait toujours être bien rangé et bien éclairé. Du désordre dans l'espace de travail et un éclairage insuffisant peuvent conduire à des accidents.
- Ne pas utiliser d'outils électriques dans un environnement sujet au risque d'explosion, par ex. à proximité de vapeurs liquides inflammables, de gaz ou de particules inflammables sous forme de poussières. Pendant l'opération, les étincelles sont produites, ce qui pourrait enflammer la poussière ou les vapeurs.
- Ne pas laisser des enfants et des personnes non autorisées s'approcher des endroits où sont effectuées des opérations avec un outil électrique. Des personnes extérieures pourraient distraire l'attention de l'opérateur et il pourrait perdre le contrôle de l'outil.

### Recommandations concernant la sécurité électrique

- La prise de courant de l'outil doit toujours être insérée dans une prise appropriée. Cela réduit le risque de décharge électrique. Ne pas utiliser d'adaptateurs de prise de courant avec des prises de mise à la terre.
- Éviter de toucher des articles reliés à la terre, comme des tuyaux métalliques, des radiateurs, des cuisinières

et des réfrigérateurs. Si le corps de l'ouvrier entre du contact avec un article relié à la terre, le danger de décharge électrique augmente.

- Protégez l'outil électrique contre la pluie et l'humidité. Si de l'eau pénètre dans l'outil, cela augmente le danger de décharge électrique.
- Ne pas utiliser le câble d'alimentation électrique pour un but autre que celui pour lequel il est conçu. Sous aucune circonstance le câble ne doit être utilisé pour porter ou tirer l'instrument; ne jamais non plus éteindre l'outil en tirant sur le câble d'alimentation électrique. Protéger le câble contre la chaleur, le contact avec des corps à base de pétrole, avec des bords pointus ou les parties mobiles de l'outil. Un câble d'alimentation endommagé ou entortillé augmente le danger de décharge électrique.
- Lors du travail en plein air, utiliser des rallonges conçues pour ce type de travail, ce qui réduira le danger de décharge électrique.

### Recommandations de protection personnelle

- Soyez prudent lorsque vous travaillez avec des outils électriques et planifiez soigneusement vos actions. Ne vous servez pas de l'outil lorsque vous êtes fatigué ou sous l'influence de drogues, d'alcool ou de médicaments. Une manipulation négligente peut conduire à de graves blessures.
- Utilisez un équipement de protection personnelle. Portez toujours des lunettes de protection. Si nécessaire, utilisez un respirateur, des bottes antidérapantes, un casque et des protèges-tympans. L'utilisation d'un équipement de protection personnelle est un des facteurs qui réduit le risque de blessures.
- Évitez de mettre accidentellement en marche l'outil électrique. Avant d'insérer la prise de courant, assurez-vous que l'outil est en position OFF. Lorsque vous portez l'outil, retirez vos doigts de l'interrupteur de mise en marche, cela réduira la possibilité de mise en marche accidentelle.
- Avant d'allumer l'outil, enlevez toute clé et autres objets laissés dans ses parties rotatives. Une clé oubliée dans l'unité rotative peut conduire à de graves blessures.
- Ne forcez pas trop, prenez une position ferme et essayez toujours de garder l'équilibre; cela facilitera votre contrôle sur l'outil.
- Ne portez pas de vêtements lâches ou de bijoux qui pendent. Les cheveux, les parties de vêtement et les gants devraient être protégés contre le contact avec les parties mobiles de l'outil électrique.
- Si l'outil est équipé d'un accessoire ramasse-poussière, assurez-vous que l'accessoire est activé et utilisé correctement. L'utilisation de tels accessoires permet de réduire la concentration de la poussière dans l'espace de travail.

### Utilisation et emploi des outils électriques

- Les personnes physiquement ou mentalement handicapées, ainsi que les enfants, ne peuvent utiliser cet outil que sous contrôle ou selon instructions des personnes responsables de leur sécurité.
- Ne surchargez pas l'outil. Les outils électriques ne doivent être utilisés que pour des opérations pour lesquelles ils ont été conçus, ce qui garantira que la sécurité et permettra d'accomplir de meilleurs résultats.
- N'utilisez pas d'outils électriques avec un interrupteur de mise en marche endommagé. Un outil qui ne peut pas être allumé et éteint de manière

contrôlée est potentiellement dangereux et doit être réparé immédiatement.

- Avant les opérations de réglage, de remplacement des accessoires et pendant l'entreposage, débranchez la prise de l'outil électrique. Cela élimine le risque de mise en marche involontaire de l'outil.
- L'outil devrait être entreposé hors de portée des enfants. Ne pas laisser des personnes qui n'ont pas lu ce manuel se servir de l'outil électrique. Dans les mains d'une personne inexpérimentée, l'outil peut être dangereux à la fois pour l'utilisateur et pour son environnement.
- Prenez bien soin de l'état de l'outil. Surveillez l'usure des axiaux et la stabilité des articulations des parties mobiles et faites attention aux défauts qui peuvent conduire à l'endommagement de l'outil. Un outil électrique en mauvais état est une cause fréquente d'accidents.
- Les instruments coupants devraient être gardés propres et bien aiguisés. Les instruments coupants dont les lames sont bien aiguisées et qui sont correctement attachées réduisent le risque de grippage et facilitent le contrôle sur les outils électriques.
- Lorsque vous utilisez des outils électriques et des accessoires, suivez les instructions données dans ce manuel. Pendant le travail avec un type spécifique d'outil électrique, suivez les recommandations, en tenant compte des conditions opérationnelles et du type de travail effectué.

### Service des outils électriques

L'entretien de votre outil électrique ne devrait être confié qu'à des spécialistes qualifiés, avec l'utilisation de pièces de rechange recommandées. Cela garantira la sécurité de la main-d'œuvre appliquée à votre instrument.

### Directives de sécurité pendant l'utilisation de l'outil électrique



**Les ponceuses rotatives ne sont conçues que pour le ponçage à sec de divers matériaux. L'utilisation de toute sorte de liquides est strictement interdite - ceci provoquerait un court-circuit de l'outil et annulerait la garantie.**

- Éviter d'arrêter le moteur de l'outil électrique au moment où il est chargé.
- Lors du ponçage de petites pièces trop légères pour être tenues de façon fiable utilisez toujours des dispositifs d'attache.
- Ne pas travailler les matériaux contenant de l'asbeste. L'asbeste possède les propriétés cancérogènes.
- En cas d'un soudain effondrement de tension d'alimentation au cours du travail, mettre immédiatement l'interrupteur dans la position "Arrêt" pour éviter le démarrage accidentel de l'outil électrique.
- Ne jamais utiliser le papier de verre détérioré ou usé, ni le papier dont le diamètre diffère de celui du disque de ponçage - cela peut entraîner la détérioration de la surface travaillée, et provoquer un contrecoup (rebondissement soudain de l'outil électrique).
- Au cours du travail (surtout quand on travaille en maintenant l'outil au-dessus de la tête) utiliser toujours les lunettes de protection et le masque anti-poussières.

Les poussières produites pendant le travail provoquent des irritations des muqueuses des yeux et des voies respiratoires, et l'inhalation des poussières peut nuire gravement à la santé.

- Les poussières produites au cours du travail peuvent s'avérer nuisibles pour la santé, inflammables ou explosives, pour cela il est recommandé de nettoyer souvent le poste de travail et d'utiliser le moyens de protection individuelle. Toujours employer les dispositifs d'aspiration / évacuation des poussières (aspirateur spécial, sac à poussières).

- Il est important de prendre les précautions pendant le vidange de l'aspirateur. Il est interdit de jeter les poussières au feu ouvert.

- Lors du ponçage de certains matériaux (peintures avec pigments au plomb, bois imprégné de composés à l'arsenic ou au chrome etc.) des poussières carcinogènes ou toxiques peuvent être produites. Dans de telles conditions les précautions suivantes doivent être prises:

- toutes les personnes se trouvant dans le lieu de travail sont obligées de porter le vêtements en tissu dense et les masques anti-poussières spéciaux (destinés pour la protection contre influence nuisible des substances toxiques déterminées);

- il est nécessaire d'assurer une bonne aération du lieu de travail, utiliser les bacs à poussières et les dispositifs pour élimination des poussières (aspirateurs spéciaux);

- les personnes responsables du nettoyage du poste une fois le travail terminé doivent être munies des moyens de protection individuelle mentionnés ci-dessus.

### Les symboles utilisés dans le manuel d'utilisation

Le manuel d'utilisation utilise les symboles ci-dessous. Pensez à lire attentivement leur signification. La bonne interprétation des symboles permet de bien utiliser l'instrument en toute sécurité.

#### Symbole

#### Légende

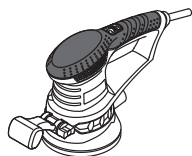

#### Ponceuse a excentrique

Les zones grisées représentent une applique molle (à la surface isolée).

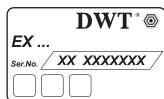

#### Etiquette avec le numéro d'usine:

EX ... - modèle;  
XX - date de fabrication;  
XXXXXXXX - numéro d'usine.



Système de fixation des outils de la fermeture Velcro de type de "crochet-velours".



Lisez attentivement toutes les consignes de sécurité et les instructions.

#### Symbole

#### Légende



Portez les lunettes et les casques de protections.



Portez le masque antipoussière.



Avant les travaux de montage et de réglage, débranchez l'instrument du réseau électrique.



Sens du mouvement.



Sens de la rotation.



Bloqué.



Débloqué.



Action interdite.



Double isolation / classe de protection.



Attention. Avertissement du préjudice corporel éventuel pour l'utilisateur.



Signe certifiant que l'article correspond aux directives CE et aux standards harmonisés de l'Union Européenne.



Attention. Information importante.



Information utile.



Pendant le travail, enlevez la poussière.



Ne jetez pas l'outillage électrique avec les déchets ménagers.

## Désignation de l'outil électrique DWT

La ponceuse rotative est conçue pour un ponçage à sec des différents matériaux et surfaces.

### [EX03-125 DV]

Ce modèle peut être utilisé pour le polissage, à l'aide d'accessoires et produits de polissage spéciaux.

## Composants de l'outil électrique

- 1 Poignée supplémentaire
- 2 Ecrou papillon
- 3 Fentes d'aération
- 4 Interrupteur marche / arrêt
- 5 Tuyau d'évacuation de poussières
- 6 Disque de ponçage (à surface adhésive)
- 7 Papier de verre (à surface adhésive) \*
- 8 Sac de récupération de poussière (assemblage) \*
- 9 Régulateur du taux d'oscillation
- 10 Bouton de verrouillage
- 11 Tampon de polissage \*
- 12 Bonnet de polissage \*
- 13 Corps en matière plastique \*
- 14 Sac à poussière en textile \*

\* Accessoires

Une partie des accessoires représentés et décrits ne figurent pas dans la livraison.

## Installation et réglage des éléments de l'outil électrique

Avant de commencer à travailler avec l'outil électrique, s'assurer qu'il est débranché.



**Ne pas trop serrer les fixations afin d'éviter tout endommagement du filetage.**



**Le montage / démontage / réglage de certains éléments est le même que pour tous les modèles d'outils électriques; dans ce cas, les modèles spécifiques ne sont pas indiqués sur l'illustration.**

### Poignée supplémentaire (voir la fig. 1)

Pendant l'utilisation se servir toujours de la poignée 1. La poignée supplémentaire 1 peut être placée en deux positions verticale (utilisée pour ranger les outils électriques) et horizontale (utilisée durant le travail).

- Desserrez l'écrou à ailettes 2 (voir la fig. 1).
- Mettez la poignée supplémentaire 1 en position horizontale.
- Serrez l'écrou à ailettes 2.

### Assemblage / remplacement du papier abrasif de polissage (voir la fig. 2)



**Avant d'installer le papier de verre 7 il faut s'assurer si le papier est destiné pour ce modèle de l'outil électrique (s'il est muni d'une couche adhésive, possède les dimensions appropriées et les trous d'élimination de poussières).**

- Retourner l'outil électrique de manière à ce que le disque de ponçage 6 soit en haut (voir la fig. 2).
- En cas de rechange: soulever le bord du papier de verre 7 usé et l'ôter, en tirant ce bord.
- Mettre la nouvelle feuille de papier verre 7 sur le disque de ponçage 6. **Il faut respecter les règles suivantes:**

- le papier de verre 7 doit être fixé la face abrasive vers le haut (la couche adhésive du disque de ponçage 6 doit rester en contact avec la couche adhésive du papier de verre 7);
- les trous du papier de verre 7 doivent s'adapter exactement aux trous d'évacuation des poussières sur le disque de ponçage 6.
- Presser énergiquement la nouvelle feuille de papier de verre 7 contre la surface du disque de ponçage 6.



**Attention: en pressant le papier il ne faut pas laisser le papier de verre 7 se déplacer par rapport au disque de ponçage 6. Une fois la nouvelle feuille de papier de verre 7 fixée, les trous sur le papier et sur le disque de ponçage 6 doivent s'épouser mutuellement.**

### Montage / remplacement des accessoires de polissage (voir les fig. 3-4)

#### [EX03-125 DV]



**Avant de monter le tampon de polissage 11 ou le disque en tissus de polissage 12, assurez-vous que les accessoires de ponçage soient appropriés au modèle de l'appareil électrique spécifique (s'assurer que l'accessoire comprend une surface adhésive et soit de dimensions appropriées).**

- Retourner l'outil électrique de manière à ce que le disque de ponçage 6 soit en haut (voir les fig. 3-4).
- En cas de rechange: soulever le bord de l'accessoire de polissage installé actuellement, et l'ôter, en tirant ce bord.
- Placer l'accessoire sur le disque de ponçage 6. **Il faut respecter les règles suivantes:**
- la couche de polissage doit être dirigée vers le haut (la couche adhésive du disque de ponçage 6 doit rester en contact avec la couche adhésive de l'accessoire de ponçage);
- les bords de l'accessoire de polissage et du disque de ponçage 6 doivent s'épouser.
- Presser énergiquement l'accessoire de polissage contre la surface du disque de ponçage 6.



**Attention: sur cette étape finale il faut prendre garde à ce que l'accessoire de polissage ne se déplace pas par rapport au disque de ponçage 6.**

### Utilisation du sac à poussières

Au cours du travail toujours utiliser le sac à poussières 8.

Il faut contrôler le niveau de remplissage du sac à poussières 8 et le vider régulièrement, tout en respectant les mesures de précaution ci-dessus.

### Montage / démontage du sac à poussière (voir la fig. 5)

- Pour monter, insérez le tuyau de raccordement du sac à poussière 8 dans l'ouverture d'évacuation de poussière 5 (voir la fig. 5).



- Pour démonter, retirez le tuyau de raccordement du sac à poussière 8 dans l'ouverture d'évacuation de poussière 5.

### Vidange du sac à poussières (voir la fig. 6)

- Déconnecter l'outil électrique et enlever le sac à poussières 8, agissant de manière décrite ci-dessus.
- Ôter le sac en tissu 14 du corps en matière plastique 13 (voir la fig. 6).
- Tout en respectant les précautions décrites ci-dessus, secouer le contenu du sac à poussières 14; pour un meilleur résultat retourner le sac à l'envers et le nettoyer à l'aide d'une brosse molle. **Attention: après le lavage du sac à poussières en tissu 14 il ne peut être utilisé avant qu'il ne soit tout à fait sec.**
- Réinsérer le sac à poussières en tissu 14 sur le corps en matière plastique 13.

### Première utilisation de l'outil électrique

Toujours utiliser la bonne tension d'alimentation: la tension d'alimentation doit correspondre à celle indiquée sur la plaque d'identification de l'outil électrique.

### Mettre en marche / arrêter l'outil électrique

[EX03-125 D, EX03-150 D]

#### Activer:

Pousser en avant l'interrupteur d'allumage / extinction 4.

#### Désactiver:

Pousser en arrière l'interrupteur d'allumage / extinction 4.

[EX03-125 DV]

### Accensione per un breve periodo

Per accendere, premere e tenere premuto l'interruttore on / off 4. Per spegnere, rilasciarlo.

### Accensione per un lungo periodo

#### Accensione:

Appuyer sur l'interrupteur marche / arrêt 4 et le bloquer en position donnée à l'aide du bouton de verrouillage 10.

#### Spegnimento:

Premere e rilasciare l'interruttore on / off 4.

### Aspiration de la poussière pendant l'utilisation de l'outil



L'aspiration des poussières permet de réduire leur concentration dans l'air et empêche l'accumulation des poussières au lieu de travail.

### Emploi de l'aspirateur

Pendant le traitement prolongé du bois ou des matériaux qui produisent les poussières nuisibles pour la santé l'outil électrique doit être connecté à l'aspirateur spécialement adapté.

Les outils électriques peuvent être connectés à l'aspirateur uniquement à travers un assemblage indirect approprié (non fourni).

Il faut contrôler le niveau de remplissage de l'aspirateur et le vider régulièrement, tout en respectant les mesures de précaution ci-dessus.

### Caractéristiques de l'outil électrique

### Régulateur de fréquence d'oscillation

[EX03-125 DV]

Régulateur de fréquence d'oscillation 9 sert à ajuster le niveau d'oscillation du disque de ponçage 6.

- Appuyer sur l'interrupteur marche / arrêt 4 et le bloquer en position donnée à l'aide du bouton de verrouillage 10.
- Ajuster la fréquence d'oscillation souhaitée.

La fréquence d'oscillation dépend du type de matériau travaillé et des conditions du travail; elle doit être déterminée à la base des essais pratiques réalisés.

Au cours du travail prolongé avec une fréquence d'oscillation basse il est nécessaire de faire une pause de 3 minutes pour refroidissement de l'outil électrique. Pour cela, ajuster la fréquence d'oscillation maximale et laisser l'outil fonctionner à vide.

### Recommandations pour utilisation de l'outil électrique

### Sélection du papier de verre

Avant de commencer le travail choisir le type de papier de verre 7 qui s'adapte le mieux au matériau ou revêtement traité. Le marquage du type de papier de verre 7 se trouve sur l'emballage du produit; le vendeur également peut fournir toutes les informations nécessaires.

Au cours du travail nous recommandons d'utiliser les papiers de verre 7 de différente finesse de grains, ce qui permet d'obtenir la surface d'un fini souhaité. La meilleure méthode de sélection du papier de verre adéquat pour le matériau travaillé est celle d'essai pratiques.

### Ponçage



**Avant de commencer le ponçage il est recommandé de faire un essai sur un élément superflu (de même substance ou au même revêtement que le semi-produit traité), pour s'assurer si le type et la finesse de grain du papier de verre 7, ainsi que la fréquence d'oscillation du disque de ponçage 6 ajustée, s'adaptent bien à la surface travaillée.**

- S'assurer que l'élément traité est bien fixé.
- Mettre l'outil électrique en marche avant que le disque de ponçage 6 touche à l'élément traité, et attendre à ce que le moteur de l'outil électrique atteigne sa vitesse de rotation maximale.
- Apposer le disque de ponçage 6 contre la surface de l'élément travaillé et déplacer l'outil électrique en effectuant les mouvements va et vient ou circulaires.
- Lisser en utilisant la surface entière du disque de ponçage 6.
- Éviter la pression excessive sur l'outil électrique; cela ne garantit pas de meilleurs effets de travail, par

contre, provoque la surcharge le moteur et entraîne l'usage excessif du papier de verre 7.

- Ne pas arrêter l'outil électrique dans un point de la surface traitée pour éviter la formation des trous.
- Remplacer régulièrement les feuilles de papier de verre 7 usées ou encombrées des poussières de ponçage.
- Utiliser le papier de verre 7 de différente finesse de grain - commencer le travail avec le papier à grain plus épais, et terminer avec le papier fin. Cela permet d'accélérer le travail et obtenir une surface plus lisse.
- Ne jamais réutiliser le papier de verre 7 déjà employé pour le ponçage du métal pour le traitement des autres matériaux.

## Polissage

[EX03-125 DV]



**Au cours du polissage sélectionner une fréquence d'oscillation du disque de ponçage 6 plus basse - cela permet d'éviter la surchauffe de la surface travaillé. Avant de commencer le travail il est recommandé de faire un essai pour s'assurer si le produit de polissage ainsi que la fréquence d'oscillation du disque de ponçage 6 ajustée, s'adaptent bien à la surface travaillée.**

- Distribuer le produit de polissage sur la surface travaillée.
- Fixer l'éponge de polissage 11 sur le disque de ponçage 6, agissant de manière décrite ci-dessus.
- Mettre en marche l'outil électrique et étaler le produit de polissage sur la surface travaillée. Après, effectuer un polissage initial avec les mouvements circulaires ou croisés, en exerçant une légère pression.
- Déconnecter l'outil électrique, enlever l'éponge de polissage 11 et installer le disque de polissage tissu 12 sur le disque de ponçage 6.
- Retirer l'excès du produit de polissage avec un chiffon mou, et procéder au polissage final à l'aide du disque de polissage tissu 12, avec les mouvements circulaires ou croisés, en exerçant une légère pression.
- Une fois le travail terminé, laver bien l'éponge de polissage 11 et le disque de polissage tissu 12 avec de l'eau chaude et du détergent. **Attention: ne jamais utiliser les solvants.**
- Presser (ne pas tordre) pour éliminer l'excès de l'eau de l'éponge de polissage 11 et du disque de polissage tissu 12. Ensuite sécher, en les étalant sur une surface plane, la couche adhésive vers le bas.

**Attention: garder les accessoires de polissage quand ils seront tout à fait secs.**

## Entretien de l'outil électrique / mesures préventives

**Avant de commencer à travailler avec l'outil électrique, s'assurer qu'il est débranché.**

## Nettoyage de l'outil électrique

Un critère indispensable pour utiliser le l'outil électrique sur le long terme est de le nettoyer régulièrement. Chasser régulièrement les poussières de l'outil électrique en utilisant de l'air comprimé dans chaque trou 3.

## Services après-vente et d'application

Notre service après-vente répond à vos questions concernant l'entretien et la réparation de votre appareil et de ses pièces de rechange. Des informations sur les centres d'entretien, les schémas des pièces de rechange et les pièces de rechange sont également disponibles à l'adresse suivante : [www.dwt-pt.com](http://www.dwt-pt.com).

## Transport des outils électriques

- Éviter strictement tout impact mécanique sur l'emballage pendant le transport.
- Lors du déchargement / chargement, il est interdit d'utiliser tout type de technologie fonctionnant sur le principe de serrage de l'emballage.

## Protection de l'environnement



**Récupération des matières premières plutôt qu'élimination des déchets.**

Séparer l'outil électrique, les accessoires et l'emballage pour un recyclage écologique.

Nos pièces plastiques ont ainsi été marquées en vue d'un recyclage sélectif des différents matériaux.

Ce manuel d'instructions a été fabriqué à partir d'un papier recyclé blanchi en l'absence de chlore.

**Le fabricant se réserve le droit d'apporter des changements.**

Français

## Технические характеристики электроинструмента

Эксцентриковая шлифовальная машина		EX03-125 D	EX03-125 DV	EX03-150 D
Код электроинструмента	[127 В ~50/60 Гц] [230 В ~50/60 Гц]	742562 743729	742579 743736	742586 743743
Номинальная мощность	[Вт]	300	380	300
Выходная мощность	[Вт]	140	200	140
Сила тока при напряжении	127 В [А] 230 В [А]	2.5 1.4	3 1.6	2.5 1.4
Число оборотов холостого хода	[мин <sup>-1</sup> ]	12000	6000-13000	12000
Частота вибрации	[мин <sup>-1</sup> ]	24000	12000-26000	24000
Эксцентриситет	[мм] [дюймы]	2 5/64"	1 3/64"	2 5/64"
Шлифовальная тарелка Ø	[мм] [дюймы]	125 5"	125 5"	150 6"
Вес	[кг] [фунты]	1,75 3.86	1,8 3.97	1,77 3.9
Класс безопасности		□ / II	□ / II	□ / II
Звуковое давление	[дБ(А)]	79	91,4	79
Акустическая мощность	[дБ(А)]	92	80,4	92
Вибрация	[м/с <sup>2</sup> ]	8,5	3,06	8,5

### Информация о шуме



Носить приспособление для защиты органов слуха при уровне звукового давления свыше 85 дБ(А).



Соответствия требуемым нормам

Мы заявляем под нашу единоличную ответственность, что описанный в разделе "Технические характеристики электроинструмента" продукт отвечает всем соответствующим положениям Директивы 2006/42/ЕС, включая их изменения, а также следующим нормам: EN 60745-1, EN 60745-2-4.

Директор

В.Кобзарь

Merit Link International AG  
Швейцария  
Stabio, 30.09.2015

### Общие указания по технике безопасности



**ВНИМАНИЕ!** Прочитайте все рекомендации. Нарушение нижеизложенных рекомендаций может повлечь за собой поражение электрическим

током, быть причиной пожаров и / или серьезных травм. Термин "электроинструмент" встречающийся в данной инструкции, подразумевает электроинструмент оснащенный либо токоведущим кабелем, либо аккумуляторной батареей.

### Рабочее пространство

- Содержите рабочее место в чистоте и обеспечьте хорошее освещение. Беспорядок на рабочем месте и недостаток освещения могут быть причинами несчастного случая.
- Не работайте электроинструментами во взрывоопасной среде, например, в присутствии паров легковоспламеняющихся жидкостей или газов, частиц горючих веществ в виде пыли. При работе электроинструмента образуются искры, которые могут воспламенить пыль или испарения.
- Не допускайте детей и посторонних наблюдателей в места, где ведутся работы электроинструментом. Посторонние люди могут отвлекать работающего, и он может утратить контроль над электроинструментом.

### Рекомендации по электробезопасности

- Штепсельная вилка электроинструмента всегда должна подключаться к соответствующей розетке, это снижает риск поражения электрическим током. Не используйте адаптеры для

Русский

штепсельных вилок, которые имеют заземляющий контакт.

- Избегайте контакта тела с заземленными предметами, такими как металлические трубы, радиаторы отопления, кухонные плиты и холодильники. Опасность поражения электрическим током возрастает, если тело работающего имеет контакт с заземленными предметами.
- Защищайте электроинструмент от влаги и дождя. Вода, попавшая внутрь электроинструмента, повышает риск поражения электрическим током.
- Не используйте токоведущий кабель в целях, для которых он не предназначен. Никогда не используйте кабель для переноски электроинструмента, подтягивания электроинструмента к себе, или для выключения электроинструмента рывком за токоведущий кабель. Оберегайте токоведущий кабель от нагревания, нефтепродуктов, острых кромок или движущихся частей электроинструмента. Поврежденный или спутанный токоведущий кабель увеличивает опасность поражения электрическим током.
- При работах на открытом воздухе, используйте удлинительные кабели, предназначенные для наружных работ, это снижает опасность поражения электрическим током.

### Рекомендации по личной безопасности

- При работе с электроинструментом будьте внимательны и хорошо обдумывайте свои действия. Не пользуйтесь электроинструментами в случае если вы устали, или находитесь под воздействием наркотиков, алкоголя или медикаментов. Потеря внимания во время работы может быть причиной серьезных травм.
- Используйте индивидуальные средства защиты. Всегда носите защитные очки. В случаях, когда это необходимо, используйте респиратор, нескользящие защитные ботинки, защитный шлем, наушники. Использование средств индивидуальной защиты также снижает возможность получения травм.
- Избегайте случайного включения электроинструмента. Перед включением штепсельной вилки в розетку убедитесь, выключатель / выключатель находится в положении "выключено". При переноске электроинструмента следует убирать пальцы с выключателя / выключателя, это снижает вероятность случайного включения.
- Перед включением, необходимо убрать из вращающихся частей электроинструмента все дополнительные ключи и приспособления. Ключ, оставленный во вращающейся части электроинструмента, может быть причиной серьезных травм.
- Не прилагайте избыточных усилий, занимайте устойчивое положение и всегда сохраняйте равновесие, это поможет сохранять контроль над электроинструментом.
- Не носите просторную одежду или свисающие украшения. Оберегайте волосы, части одежды и перчатки от движущихся частей электроинструмента.
- Если электроинструмент оборудован устройством для сбора пыли, убедитесь в том, что это устройство подключено и правильно используется. Использование таких устройств снижает концентрацию пыли на рабочем месте.

### Использование и обслуживание электроинструмента

- Запрещается использовать электроинструмент лицам (включая детей) с пониженным физическими, чувственными или умственными способностями, если они не находятся под контролем или не проинструктированы об использовании электроинструмента лицом, ответственным за их безопасность.
- Не перегружайте электроинструмент. Используйте электроинструмент только для работ, для которых он предназначен, это будет безопаснее и даст лучшие результаты.
- Не работайте электроинструментом с неисправным выключателем / выключателем. Электроинструмент, включение / выключение которого, не может контролироваться представляет опасность и должен быть немедленно отремонтирован.
- Извлекайте штепсельную вилку из розетки перед проведением регулировочных работ, замены принадлежностей, а также при хранении электроинструмента. Это снижает риск случайного включения электроинструмента.
- Храните электроинструмент вдали от детей и не позволяйте персоналу, не знакомым с этой инструкцией или не имеющим опыта работы, использовать электроинструмент, в руках неопытного пользователя он может представлять опасность как для него самого, так и для окружающих.
- Следите за состоянием электроинструмента. Проверяйте осевое биение и надежность соединения подвижных деталей, а также любые неисправности, которые могут вывести электроинструмент из строя. Многие несчастные случаи возникают из-за плохого состояния электроинструмента.
- Режущие инструменты должны содержаться в чистоте и быть хорошо заточенными. Правильно установленные режущие инструменты с острыми режущими кромками уменьшают возможность заклинивания и облегчают управление электроинструментом.
- Используйте электроинструмент и принадлежностей в соответствии с рекомендациями, изложенными в данной инструкции. Используйте рекомендации при работе для данного типа электроинструмента с учетом условий эксплуатации и выполняемой работы.

### Обслуживание электроинструмента

Обслуживание Вашего электроинструмента должно производиться квалифицированными специалистами с использованием рекомендованных запасных частей. Это дает гарантию, того что безопасность Вашего электроинструмента будет сохранена.

#### Указания по технике безопасности



**Эксцентровые шлифовальные машины предназначены только для сухого шлифования различных материалов, категорически запрещается использовать любые жидкости - это приведет к короткому замыканию внутри электро-**

## инструмента и лишит вас права на гарантийный ремонт.

- Избегайте остановки двигателя электроинструмента под нагрузкой.
- При обработке мелких заготовок, собственного веса которых недостаточно для надежной фиксации, используйте зажимные приспособления.
- Не обрабатывайте материалы с содержанием асбеста. Асбест считается канцерогеном.
- Если при работе, электроснабжение внезапно прервалось, немедленно переместите выключатель / выключатель в положение "Выключено", чтобы предотвратить случайное включение электроинструмента.
- Не используйте поврежденные или изношенные листы шлифовальной бумаги, а также листы, размеры которых отличаются от размеров шлифовальной плиты - это может привести к повреждению обрабатываемой поверхности и вызвать отдачу (бесконтрольный рывок в любом направлении) электроинструмента.
- При работе (особенно при работе выше уровня головы) всегда используйте защитные очки и пылезащитную маску. Пыль, образующаяся во время работы, вызывает раздражение слизистых оболочек глаз и дыхательных путей, а вдыхание пыли может нанести серьезный ущерб здоровью.
- Пыль, образующаяся во время работы, может быть вредной для здоровья, легковоспламеняющейся или взрывоопасной, необходимо своевременно производить уборку рабочего места, и использовать средства индивидуальной защиты. Всегда используйте устройства для удаления / сбора пыли (специальный пылесос, пылесборный контейнер или пылесборный мешок).
- Соблюдайте осторожность при опорожнении пылесборного устройства. Запрещается высывать пыль из пылесборного устройства в открытый огонь.
- При шлифовании некоторых материалов (краски содержащей свинец, древесины обработанной соединениями мышьяка или хрома и др.) возможно образование токсичной или канцерогенной пыли. В этом случае необходимо соблюдать следующие меры предосторожности:
  - все лица, находящиеся на участке проведения работ, должны носить одежду из плотной ткани и специальные пылезащитные маски (разработанные для защиты организма от негативного воздействия определенного вида вещества);
  - обеспечьте хорошую вентиляцию на участке проведения работ, обязательно используйте пылесборники и устройства удаления пыли (специальные пылесосы);
  - после окончания работ, уборка на рабочем месте должна производиться лицами, имеющими вышеперечисленные средства индивидуальной защиты.

### Символы, используемые в инструкции

В руководстве по эксплуатации используются нижеприведенные символы, запомните их значение. Правильная интерпретация символов поможет использовать электроинструмент правильно и безопасно.

Символ	Значение
	<b>Эксцентриковая шлифовальная машина</b> Участки, обозначенные серым цветом мягкой накладкой (с изолированной поверхностью).
	<b>Наклейка с серийным номером:</b> EX ... - модель; XX - дата производства; XXXXXXX - серийный номер.
	Система крепления принадлежностей на липучке типа "крючок-петля".
	Ознакомьтесь со всеми указаниями по технике безопасности и инструкциями.
	Носите защитные очки и наушники.
	Носите пылезащитную маску.
	Отключайте электроинструмент от сети перед проведением монтажных и регулировочных работ.
	Направление движения.
	Направление вращения.
	Заблокировано.
	Разблокировано.
	Запрещенное действие.
	Двойная изоляция / класс защиты.
	Внимание. Предупреждение о возможном вреде для здоровья пользователя.

**Символ****Значение**

Знак, удостоверяющий, что изделие соответствует основным требованиям директив ЕС и гармонизированным стандартам Европейского Союза.



Внимание. Важная информация.



Полезная информация.



Во время работы удаляйте образующуюся пыль.



Не выбрасывайте электроинструмент в бытовой мусор.

### Назначение электроинструмента DWT

Эксцентрикковые шлифовальные машины предназначены для сухого шлифования различных материалов и покрытий.

#### [EX03-125 DV]

Эта модель также может использоваться для полирования (при использовании специальных полировальных принадлежностей и полировальных веществ).

### Элементы устройства электроинструмента

- 1 Дополнительная ручка
- 2 Барашковая гайка
- 3 Вентиляционные отверстия
- 4 Включатель / выключатель
- 5 Патрубок для удаления пыли
- 6 Шлифовальная плита (с липкой поверхностью)
- 7 Шлифовальная бумага (с липкой поверхностью)\*
- 8 Пылесборный мешок (в сборе)\*
- 9 Регулятор частоты вибрации
- 10 Фиксатор включателя / выключателя
- 11 Полировальная губка\*
- 12 Полировальный чехол\*
- 13 Пластиковый каркас\*
- 14 Тканевый пылесборник\*

\* Принадлежности

Перечисленные, а также изображенные принадлежности, частично не входят в комплект поставки.

### Монтаж и регулировка элементов электроинструмента

**Перед проведением всех процедур электроинструмент обязательно отключить от сети.**



**Не затягивайте слишком сильно крепежные элементы, чтобы не повредить их резьбу.**



**Монтаж / демонтаж / настройка некоторых элементов аналогична для всех моделей машин, в этом случае на пояснительном рисунке конкретная модель не указывается.**

#### Дополнительная ручка (см. рис. 1)

При работе всегда используйте дополнительную ручку 1. Дополнительная ручка 1 может быть установлена в два положения - вертикальное (используется для хранения электроинструмента) и горизонтальное (используется при работе).

- Ослабьте барашковую гайку 2 (см. рис. 1).
- Установите дополнительную ручку 1 в горизонтальное положение.
- Затяните барашковую гайку 2.

#### Установка / замена шлифовальной бумаги (см. рис. 2)



**Перед установкой шлифовальной бумаги 7 удостоверьтесь, что она предназначена именно для вашей модели электроинструмента (имеет липкий слой, подходящие габаритные размеры и отверстия для пылеотсоса).**

- Переверните электроинструмент шлифовальной плитой 6 вверх (см. рис. 2).
- В случае замены, подденьте край изношенной шлифовальной бумаги 7 и удалите ее, потянув за край.
- Положите новый лист шлифовальной бумаги 7 на шлифовальную плиту 6. **Соблюдайте при этом следующие правила:**
  - абразивное напыление шлифовальной бумаги 7 должно быть обращено вверх (липкого слоя шлифовальной плиты 6 должен касаться липкий слой шлифовальной бумаги 7);
  - отверстия в шлифовальной бумаге 7 должны совпадать с отверстиями пылеотсоса в шлифовальной плите 6.
- Плотно прижмите новый лист шлифовальной бумаги 7 к поверхности шлифовальной плиты 6.



**Внимание: в момент прижатия не допускайте смещения шлифовальной бумаги 7 относительно шлифовальной плиты 6. После окончательной фиксации нового листа шлифовальной бумаги 7 отверстия для пылеотсоса на ней и аналогичные отверстия на шлифовальной плите 6 должны совпадать.**

[EX03-125 DV]



Перед установкой полировальной губки 11 или полировального чехла 12 удостоверьтесь, что они предназначены именно для вашей модели электроинструмента (имеют липкий слой и подходящие габаритные размеры).

- Переверните электроинструмент шлифовальной плитой 6 вверх (см. рис. 3-4).
- В случае замены, подденьте край установленной полировальной принадлежности и удалите ее, потянув за край.
- Положите полировальную принадлежность на шлифовальную плиту 6. **Соблюдайте при этом следующие правила:**
  - полирующий слой должен быть обращен вверх (липкого слоя шлифовальной плиты 6 должен касаться липкий слой полировальной принадлежности);
  - края полировальной принадлежности и края шлифовальной плиты 6 должны совпадать.
- Плотно прижмите полировальную принадлежность к поверхности шлифовальной плиты 6.



**Внимание:** в момент прижатия не допускайте смещения полировальной принадлежности относительно шлифовальной плиты 6.

### Использование пылесборного мешка

При работе всегда используйте пылесборный мешок 8.

Следите за наполнением пылесборного мешка 8 и своевременно опорожняйте его, соблюдая вышеописанные меры предосторожности.

### Монтаж / демонтаж пылесборного мешка (см. рис. 5)

- При монтаже вставьте патрубок пылесборного мешка 8 в патрубок для удаления пыли 5 (см. рис. 5).
- При демонтаже извлеките патрубок пылесборного мешка 8 из патрубка для удаления пыли 5.

### Опорожнение пылесборного мешка (см. рис. 6)

- Отключите электроинструмент и снимите пылесборный мешок 8, как описано выше.
- Снимите тканевый пылесборник 14 с пластикового каркаса 13 (см. рис. 6).
- Соблюдая вышеописанные правила техники безопасности, встряхните содержимое тканевого пылесборника 14, для улучшения результата, выверните его и очистите мягкой щеткой. **Внимание: в случае стирки тканевого пылесборника 14, используйте его только после полного высыхания.**
- Наденьте тканевый пылесборник 14 на пластиковый каркас 13.

### Ввод в эксплуатацию электроинструмента

Убедитесь в том, что имеющееся напряжение в сети соответствует данным, указанным на приборном щитке электроинструмента.

[EX03-125 D, EX03-150 D]

### Включение:

Включатель / выключатель 4 переместите вперед.

### Выключение:

Включатель / выключатель 4 переместите назад.

[EX03-125 DV]

### Кратковременное включение / выключение

Для включения нажмите включатель / выключатель 4, для выключения - отпустите.

### Включение на длительное время / выключение

#### Включение:

Нажмите включатель / выключатель 4 и зафиксируйте его положение фиксатором включателя / выключателя 10.

#### Выключение:

Нажмите и отпустите включатель / выключатель 4.

### Отсасывание пыли при работе с электроинструментом



Отсасывание пыли снижает концентрацию пыли в воздухе, препятствует ее накоплению на рабочем месте.

### Использование пылесоса

При длительной обработке дерева или во время обработки материалов, дающих вредную для здоровья пыль, электроинструмент следует подключить к подходящему пылесосу.

Данные электроинструменты могут использоваться с пылесосом, только при наличии подходящего переходника (не входит в комплект поставки).

Следите за наполнением пылесборного резервуара пылесоса и своевременно опорожняйте его, соблюдая вышеописанные меры предосторожности.

### Конструктивные особенности электроинструмента

### Регулятор частоты вибрации

[EX03-125 DV]

При помощи регулятора частоты вибрации 9, выставляется необходимая частота вибрации шлифовальной плиты 6.

- Нажмите включатель / выключатель 4 и зафиксируйте его положение фиксатором включателя / выключателя 10.
- Установите нужную частоту вибрации.

Нужная частота вибрации зависит от обрабатываемого материала, условий работы и может быть установлена практическим тестированием.

При продолжительной работе с низкой частотой вибрации необходимо охладить электроинструмент, в течение 3 минут, для этого установите максимальную частоту вибрации и оставьте электроинструмент работать на холостом ходу.

### Рекомендации при работе электроинструментом

#### Выбор шлифовальной бумаги

Перед началом работы выберите такой тип шлифовальной бумаги 7, который наилучшим образом подходит к обрабатываемому материалу или покрытию. Назначение шлифовальной бумаги 7 указано на упаковке, вы также можете получить консультацию у продавца.

При выполнении различных видов работ используйте шлифовальную бумагу 7 с различной зернистостью, это позволит получить поверхность с нужной шероховатостью. Наилучшим способом подбора зернистости для обрабатываемого материала является практическое тестирование.

#### Шлифование

 Перед началом работы произведите пробное шлифование на ненужном куске заготовки (из того же материала или таким же покрытием), чтобы убедиться в правильности выбора типа и зернистости шлифовальной бумаги 7, а также частоты вибрации шлифовальной плиты 6.

- Убедитесь, что заготовка надежно зафиксирована.
- Включите электроинструмент до того, как шлифовальная плита 6 коснется заготовки и дождитесь пока двигатель электроинструмента наберет максимальные обороты.
- Установите шлифовальную плиту 6 на поверхность заготовки и перемещайте электроинструмент, совершая круговые или возвратно-поступательные движения.
- Выполняйте шлифование всей площадью шлифовальной плиты 6.
- Не оказывайте избыточного давления на электроинструмент, это не даст лучших результатов, но перегрузит двигатель электроинструмента и приведет к повышенному износу шлифовальной бумаги 7.
- Не задерживайте электроинструмент на одном месте - это приведет к образованию углубления.
- Своевременно заменяйте изношенные или забитые шлифовальной пылью листы шлифовальной бумаги 7.
- Используйте шлифовальную бумагу 7 с различной зернистостью - начинайте работу шлифовальной бумагой с более крупным зерном, а заканчивайте с более мелким. Это ускорит выполнение работы и позволит получить более гладкую поверхность.
- Не используйте шлифовальную бумагу 7, которой обрабатывали металл, для шлифования других материалов.

#### Полирование

[EX03-125 DV]



Устанавливайте пониженную частоту вибрации шлифовальной плиты 6 при полировании - это предотвратит перегревание обрабатываемой поверхности. Перед началом работы произведите пробное полирование, чтобы убедиться в правильности выбора полироли и частоты вибрации шлифовальной плиты 6.

- Нанесите полироль на обрабатываемую поверхность.
- Установите полировальную губку 11 на шлифовальную плиту 6, как описано выше.
- Включите электроинструмент и разотрите полироль по обрабатываемой поверхности. После чего произведите предварительное полирование, совершая крестообразные или круговые движения с легким нажимом.
- Выключите электроинструмент, снимите полировальную губку 11 и установите полировальный чехол 12 на шлифовальную плиту 6.
- При помощи мягкой ткани удалите с обрабатываемой поверхности излишки полироли и произведите окончательное полирование полировальным чехлом 12, совершая крестообразные или круговые движения с легким нажимом.
- После окончания работы вымойте полировальную губку 11 и полировальный чехол 12 в теплой воде с моющим средством. **Внимание: не используйте растворители.**
- Выжмите (не перекручивая) полировальную губку 11 и полировальный чехол 12. После чего высушите их, расправив и уложив на ровную поверхность, липкой стороной вниз. **Внимание: убирайте полировальные принадлежности на хранение только после полного их высыхания.**

#### Обслуживание / профилактика электроинструмента

Перед проведением всех процедур электроинструмент обязательно отключить от сети.

#### Чистка электроинструмента

Обязательным условием для долгосрочной и безопасной эксплуатации электроинструмента является содержание его в чистоте. Регулярно продувайте электроинструмент сжатым воздухом через вентиляционные отверстия 3.

#### Послепродажное обслуживание

Ответы на вопросы по ремонту и обслуживанию вашего продукта вы можете получить в сервисных центрах. Информацию о сервисных центрах, схемы запчастей и информацию по запчастям Вы можете найти по адресу: [www.dwt-pt.com](http://www.dwt-pt.com).

#### Транспортировка электроинструментов

- Не допускайте падения упаковки, а также любые механические воздействия на нее при транспортировке.



- При погрузке / разгрузке не используйте погрузочную технику, работающую по принципу зажима упаковки.

### **Защита окружающей среды**



**Вторичное использование сырья  
вместо устранения мусора!**

Электроинструмент, дополнительные принадлежности и упаковку следует экологически чисто утилизировать.

В интересах чистосортной рециркуляции отходов детали из синтетических материалов соответственно обозначены.

Настоящее руководство по эксплуатации напечатано на бумаге, изготовленной из вторсырья без применения хлора.

**Оговаривается возможность внесения изменений.**

**Русский**

## Технічні характеристики електроінструменту

Ексцентрикова шліфувальна машина		EX03-125 D	EX03-125 DV	EX03-150 D
Код електроінструмента	[127 В ~50/60 Гц] [230 В ~50/60 Гц]	742562 743729	742579 743736	742586 743743
Споживана потужність	[Вт]	300	380	300
Вихідна потужність	[Вт]	140	200	140
Сила току при нарузі	127 В [А] 230 В [А]	2.5 1.4	3 1.6	2.5 1.4
Число оборотів ненавантаженого ходу	[хв <sup>-1</sup> ]	12000	6000-13000	12000
Частота вібрації	[хв <sup>-1</sup> ]	24000	12000-26000	24000
Ексцентриситет	[мм] [дюйми]	2 5/64"	1 3/64"	2 5/64"
Шліфувальна тарілка Ø	[мм] [дюйми]	125 5"	125 5"	150 6"
Вага	[кг] [фунти]	1,75 3.86	1,8 3.97	1,77 3.9
Клас захисту		□ / II	□ / II	□ / II
Рівень шуму	[dB(A)]	79	91,4	79
Акустична потужність	[dB(A)]	92	80,4	92
Рівень вібрації	[м/с <sup>2</sup> ]	8,5	3,06	8,5

### Інформація про шум



Носить приспособление для защиты органов слуха при уровне звукового давления свыше 85 dB(A).



Відповідності необхідним нормам

Ми заявляємо під нашу одноособову відповідальність, що описаний у розділі "Технічні характеристики електроінструменту" продукт відповідає усім відповідним положенням Директив 2006/42/ЕС, включаючи їх зміни, а також наступним нормам: EN 60745-1, EN 60745-2-4.

Директор

В.Кобзарь

Merit Link International AG  
Швейцарія  
Stabio, 30.09.2015

### Загальні вказівки по техніці безпеки



**УВАГА!** Прочитайте всі рекомендації. Порушення нижчевикладених рекомендацій може спричинити за собою поразку електричним струмом,

бути причиною пожеги і/или серйозних травм. Термін "електроінструмент" який зустрічається в даній інструкції, має на увазі електроінструмент оснащений або електричним кабелем, або акумуляторною батареєю.

### Робочий простір

- Тримайте робоче місце в чистоті і забезпечте хороше освітлення. Безлад на робочому місці і недолік освітлення можуть бути причинами нещасного випадку.
- Не працюйте електроінструментами у вибухонебезпечному середовищі, наприклад, у присутності пари легкозаймистих рідин або газів, частинок горючих речовин у вигляді пилу. При роботі електроінструменту утворюються іскри, які можуть запалити пил або випаровування.
- Не допускайте дітей і сторонніх спостережачів в місця, де ведуться роботи електроінструментом. Сторонні люди можуть відволікати працюючого, і він може втратити контроль над електроінструментом.

### Рекомендації по електробезпеці

- Штепсельна вилка електроінструменту завжди повинна підключатися до відповідної розетки, це знижує ризик поразки електричним струмом. Не використовуйте адаптери для штепсельних вилок, які мають контакт заземлення.

Українська

- Уникайте контакту тіла із заземленими предметами, такими як металеві труби, радіатори опалювання, кухонні плити і холодильники. Небезпека поразки електричним струмом зростає, якщо тіло працюючого має контакт із заземленими предметами.
- Захищайте електроінструмент від вологи і дощу. Вода, що потрапила всередину електроінструменту, підвищує ризик поразки електричним струмом.
- Не використовуйте електричні кабелі в цілях, для яких він не призначений. Ніколи не використовуйте кабелі для перенесення електроінструменту, підтягання електроінструменту до себе, або для включення електроінструменту ривком за електричний кабель. Оберегайте електричний кабель від нагрівання, нафтопродуктів, гострих кромок або рухомих частин електроінструменту. Пошкоджений або слутаний електричний кабель збільшує небезпеку поразки електричним струмом.
- При роботах на відкритому повітрі, використовуйте подовжувальні кабелі, призначені для зовнішніх робіт, це понизить небезпеку поразки електричним струмом.

### Рекомендації по особистій безпеці

- При роботі з електроінструментом будьте уважні і добре обдумуйте свої дії. Не користуйтеся електроінструментами у випадку якщо ви втомилися, або знаходитесь під впливом наркотиків, алкоголю або медикаментів. Втрата уваги під час роботи може бути причиною серйозних травм.
- Використовуйте індивідуальні засоби захисту. Завжди носіть захисні окуляри. У випадках, коли це необхідно, використовуйте респіратор, нековзкі захисні черевики, захисний шолом, навушники. Використовування засобів індивідуального захисту також знижує можливість отримання травм.
- Уникайте випадкового включення електроінструменту. Перед включенням штепсельної вилки в розетку переконаєтесь, вмикач / вимикач знаходиться в положенні "вимкнуто". При перенесенні електроінструменту слід прибирати пальці з вмикача / вимикача, це понизить вірогідність випадкового включення.
- Перед включенням, необхідно прибрати з частин електроінструменту, що обертаються, всі додаткові ключі і пристосування. Ключ, залишений в частині електроінструменту, що обертається, може бути причиною серйозних травм.
- Не докладайте надмірних зусиль, займайте стійке положення і завжди зберігайте рівновагу, це допоможе зберігати контроль над електроінструментом.
- Не носіть просторий одяг або звисаючі прикраси. Оберегайте волосся, частини одягу і рукавички від рухомих частин електроінструменту.
- Якщо електроінструмент обладнаний пристроєм для збору пилу, переконайтеся у тому, що цей пристрій підключений і правильно використовується. Використання таких пристроїв знижує концентрацію пилу на робочому місці.

### Використовування і обслуговування електроінструменту

- Забороняється використовувати електроінструмент особам (включаючи дітей) із зниженими

фізичними, розумовими здібностями, якщо вони не знаходяться під контролем або не проінструктовані про використання електроінструменту особою, відповідальною за їх безпеку.

- Не перенавантажуйте електроінструмент. Використовуйте електроінструмент тільки для робіт, для яких він призначений, це буде безпечнішим і дасть кращі результати.
- Не працюйте електроінструментом з несправним вмикачем / вимикачем. Електроінструмент, включення / виключення якого не може контролюватися, представляє небезпеку і повинен бути негайно відремонтований.
- Витягайте штепсельну вилку з розетки перед проведенням регулювальних робіт, заміни приладдя, а також при зберіганні електроінструменту. Це знижує ризик випадкового включення електроінструменту.
- Бережіть електроінструмент подалі від дітей і не дозволяйте особам, що не знайомі з цією інструкцією або не мають досвіду роботи, використовувати електроінструмент, в руках недосвідченого користувача він може представляти небезпеку як для нього самого, так і для оточуючих.
- Стежте за станом електроінструменту. Перевіряйте осове биття і надійність з'єднання рухомих деталей, а також будь-які несправності, які можуть вивести електроінструмент з ладу. Багато нещасних випадків виникають через поганий стан електроінструменту.
- Ріжучі інструменти повинні знаходитися в чистоті і бути добре заточеними. Правильно встановлені ріжучі інструменти з гострими ріжучими кромками зменшують можливість заклинювання і полегшують управління електроінструментом.
- Використовуйте електроінструмент і приладдя відповідно до рекомендацій, висловлених в даній інструкції. Використовуйте рекомендації при роботі для даного типу електроінструменту з урахуванням умов експлуатації і виконуваної роботи.

### Обслуговування електроінструменту

Обслуговувати Ваш електроінструмент повинні кваліфіковані фахівці з використанням рекомендованих запасних частин. Це дає гарантію, що безпека Вашого електроінструменту буде збережена.

### Вказання з техніки безпеки при роботі з електроінструментом



**Експертикові шліфувальні машини призначені лише для сухого шліфування різних матеріалів, категорично забороняється використовувати будь-яку рідину - це призведе до короткого замикання всередині електроінструменту і позбавить вас права на гарантійний ремонт.**

- Уникайте зупинки двигуна електроінструменту під навантаженням.
- При обробці дрібних заготовок, власної ваги яких недостатньо для надійної фіксації, використовуйте затискині пристосування.
- Не обробляйте матеріали з вмістом азбесту. Азбест вважається канцерогеном.

- Якщо при роботі, електропостачання раптово урвалося, негайно перемістіть вмикач / вимикач в положення "Вимкнено", щоб запобігти випадковому включенню електроінструменту.
- Не використовуйте пошкоджені або зношені листи шліфувального паперу, а також листи, розміри яких відрізняються від розмірів шліфувальної плити - це може призвести до пошкодження оброблюваної поверхні і викликти віддачу (безконтрольний ривок в будь-якому напрямі) електроінструменту.
- При роботі (особливо при роботі вище рівня голови) завжди використовуйте захисні окуляри і пілозахисну маску. Пил, що утворюється під час роботи, викликає роздратування слизистих оболонок очей і дихальних путей, а вдихання пилу може завдати серйозного збитку здоров'ю.
- Пил, що утворюється під час роботи, може бути шкідливим для здоров'я, легкозаймистим або вибухонебезпечним, необхідно своєчасно робити прибирання робочого місця, і використовувати засоби індивідуального захисту. Завжди використовуйте пристрої для видалення / збору пилу (спеціальний пилосос, пилосборний мішок).
- Дотримуйтесь обережності при спорожненні пилосборного пристрою. Забороняється висипати пил з пилосборного пристрою у відкритий вантаж.

• При шліфуванні деяких матеріалів (фарби, що містить свинець, деревини обробленої з'єднаннями мши'яку або хрому та ін.) можливе утворення токсичного або канцерогенного пилу. В цьому випадку необхідно дотримуватися наступних запобіжних заходів:

- всі особи, що знаходяться на ділянці проведення робіт, повинні носити одяг з щільної тканини та спеціальні пілозахисні маски (розроблені для захисту організму від негативної дії певного виду речовин);
- забезпечте хорошу вентиляцію на ділянці проведення робіт, обов'язково використовуйте пилосборники та пристрої видалення пилу (спеціальні пилососи);
- після закінчення робіт, прибирання на робочому місці повинні робити особи, що мають вищеперелічені засоби індивідуального захисту.

### Символи, що використовуються в інструкції

В інструкції використовуються нижченаведені символи, запам'ятайте їх значення. Правильна інтерпретація символів допоможе використовувати електроінструмент правильно і безпечно.

### Символ

### Значення

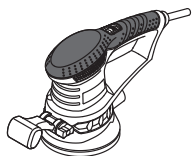

#### Ексцентрикова шліфувальна машина

Ділянки, які позначені сірим кольором, м'яка накладка (з ізолюваною поверхнею).

### Символ

### Значення

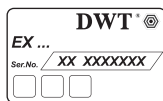

#### Наклейка з серійним номером:

EX ... - модель;  
XX - дата виробництва;  
XXXXXXX - серійний номер.



Система кріплення приладдя на липучці типу "гачок-петля".



Ознайомтесь з усіма вказівками з техніки безпеки та інструкціями.



Носіть захисні окуляри і навушники.



Носіть пілозахисну маску.



Відключайте прилад від мережі перед проведенням монтажних і регулювальних робіт.



Напрямок руху.



Напрямок обертання.



Заблоковано.



Розблоковано.



Заборонена дія.



Подвійна ізоляція / клас захисту.



Увага. Попередження про можливу шкоду для здоров'я користувача.



Знак, який засвідчує, що виріб відповідає основним вимогам директив ЄС та гармонізованим стандартам Європейського Союзу.



Увага. Важлива інформація.

**Символ****Значення**

Корисна інформація.



Під час роботи видаляйте пил, що утворюється.



Не викидайте електроінструмент в побутове сміття.

**Призначення електроінструменту DWT**

Ексцентриккові шліфувальні машини призначені для сухого шліфування різних матеріалів і покриттів.

**[EX03-125 DV]**

Ця модель також можуть використовуватися для полірування (при використанні спеціального полірувального приладдя і полірувальних речовин).

**Елементи пристрою електроінструменту**

- 1 Додаткова ручка
- 2 Баранчикова гайка
- 3 Вентиляційні отвори
- 4 Вмикач / вимикач
- 5 Патрубок для видалення пилу
- 6 Шліфувальна плита (з липкою поверхнею)
- 7 Шліфувальний папір (з липкою поверхнею) \*
- 8 Пилосборний мішок (у зборі) \*
- 9 Регулювальник частоти вібрації
- 10 Фіксатор вмикача / вимикача
- 11 Полірувальна губка \*
- 12 Полірувальний чохол \*
- 13 Пластиковий каркас \*
- 14 Тканинний пилосборник \*

\* Приналежності

Перераховані, а також зображені належності, частково не входять у комплект постачання.

**Монтаж та регулювання елементів електроінструменту**

Перед проведенням усіх процедур електроінструмент обов'язково відключити від мережі.



Не затягуйте дуже сильно кріпильні елементи, щоб не пошкодити їх різблення.



Монтаж / демонтаж / налаштування деяких елементів аналогічне для усіх моделей електроінструментів, в цьому випадку на малюнку пояснення конкретна модель не вказується.

**Додаткова ручка (див. мал. 1)**

При роботі завжди використовуйте додаткову ручку 1. Додаткова ручка 1 може бути встановлена в два положення - вертикальне (використовується для зберігання електроінструменту) і горизонтальне (використовується при роботі).

- Послабте смушкову гайку 2 (див. мал. 1).
- Встановіть додаткову ручку 1 в горизонтальне положення.
- Затягніть смушкову гайку 2.

**Установка / заміна шліфувального паперу (див. мал. 2)**

Перед установкою шліфувального паперу 7 впевніться, що він призначений саме для вашої моделі електроінструменту (має липкий шар, відповідні габаритні розміри і отвори для пиловідсосу).

- Переверніть електроінструмент шліфувальною плитою 6 догори (див. мал. 2).
- В разі заміни, підчепіть край зношеного шліфувального паперу 7 і видалять його, потягнувши за край.
- Покладіть новий аркуш шліфувального паперу 7 на шліфувальну плиту 6. **Дотримуйтесь при цьому наступних правил:**
  - абразивне напilenня шліфувального паперу 7 треба розміщувати стороною догори (липкий шар шліфувальної плити 6 повинен торкатися липкого шару шліфувального паперу 7);
  - отвори в шліфувальному папері 7 повинні збігатися з отворами пиловідсосу в шліфувальній плиті 6.
- Щільно притисніть новий аркуш шліфувального паперу 7 до поверхні шліфувальної плити 6.



Увага: в момент притиснення не допускайте зсуву шліфувального паперу 7 відносно шліфувальної плити 6. Після остаточної фіксації нового аркушу шліфувального паперу 7 отворі для пиловідсосу на ній і аналогічні отвори на шліфувальній плиті 6 повинні збігатися.

**Установка / заміна полірувального приладдя (див. мал. 3-4)****[EX03-125 DV]**

Перед установкою полірувальної губки 11 або полірувального чохла 12 впевніться, що вони призначені саме для вашої моделі електроінструменту (мають липкий шар і відповідні габаритні розміри).

- Переверніть електроінструмент шліфувальною плитою 6 догори (див. мал. 3-4).
- В разі заміни, підчепіть край встановленої полірувальної принадлежности і видалять її, потягнувши за край.
- Покладіть полірувальну принадлежність на шліфувальну плиту 6. **Дотримуйтесь при цьому наступних правил:**

- поліруючий шар має бути повернутий догори (липкий шар шліфувальної плити 6 повинен торкатися липкого шару полірувальної приналежності);
- край полірувальної приналежності і край шліфувальної плити 6 повинні збігатися.
- Щільно притисніть полірувальну приналежність до поверхні шліфувальної плити 6.



**Увага:** в момент притиснення не допускайте зсуву полірувальної приналежності відносно шліфувальної плити 6.

### Використання пілосборного мішку

При роботі завжди використовуйте пілосборний мішок 8.

Слідкуйте за наповненням пілосборного мішку 8 і своєчасно спорожняйте його, дотримуючись вищеприписаних запобіжних заходів.

### Монтаж / демонтаж пілосборного мішка (див. мал. 5)

- Під час монтажу вставляє патрубок пілосборного мішка 8 у патрубок для видалення пилу 5 (див. мал. 5).
- Під час демонтажу вийміть патрубок пілосборного мішка 8 з патрубку для видалення пилу 5.

### Спороження пілосборного мішку (див. мал. 6)

- Відключіть електроінструмент і зніміть пілосборний мішок 8, як описано вище.
- Зніміть тканинний пілосборник 14 з пластикового каркаса 13 (див. мал. 6).
- Дотримуючись вищеприписаних правил техніки безпеки, витрусіть вміст тканинного пілосборника 14, для поліпшення результату, виверніть його і очистіть м'якою щіткою. **Увага:** в разі прання тканинного пілосборника 14, використовуйте його лише після повного висихання.
- Надіньте тканинний пілосборник 14 на пластиковий каркас 13.

### Введення у експлуатацію електроінструмента

Переконаєтесь в тім, що наявна напруга в мережі відповідає даним, зазначеним на приладовому щитку електроінструмента.

### Вмикання / вимикання електроінструмента

#### [EX03-125 D, EX03-150 D]

##### Включення:

Вмикач / вимикач 4 перемістіть вперед.

##### Вимикання:

Вмикач / вимикач 4 перемістіть назад.

#### [EX03-125 DV]

### Короткочасне включення / виключення

Для включення натисніть вмикач / вимикач 4, для виключення - відпустіть.

### Включення на тривалий час / виключення

#### Уключити:

Вмикач / вимикач 4 натисніть і зафіксуйте його положення фіксатором вмикача / вимикача 10.

#### Виключити:

Вмикач / вимикач 4 натисніть і відпустіть.

### Відсмоктування пилу під час роботи з електроінструментом



Відсмоктування пилу знижує концентрацію пилу в повітрі, перешкоджає його накопиченню на робочому місці.

### Використання пілососу

При тривалій обробці дерева або під час обробки матеріалів, що дають шкідливий для здоров'я пил, електроінструмент слід підключити до відповідного пілососу.

Дані електроінструменти можуть використовуватися з пілососом, лише за наявності відповідного перехідника (не входить в комплект постачання). Слідкуйте за наповненням пілосборного резервуару пілососу і своєчасно спорожняйте його, дотримуючись вищеприписаних запобіжних заходів.

### Конструктивні особливості електроінструменту

### Регулювальник частоти вібрації

#### [EX03-125 DV]

За допомогою регулювальника частоти вібрації 9, виставляється необхідна частота вібрації шліфувальної плити 6.

- Натисніть вмикач / вимикач 4 і зафіксуйте його положення фіксатором вмикача / вимикача 10.
- Встановіть потрібну частоту вібрації.

Потрібна частота вібрації залежить від оброблюваного матеріалу, умов роботи і може бути встановлена практичним тестуванням.

При тривалій роботі з низькою частотою вібрації необхідно охолодити електроінструмент, протягом 3 хвилин, для цього встановіть максимальну частоту вібрації і залиште електроінструмент працювати на холостому ходу.

### Рекомендації при роботі електроінструментом

### Вибір шліфувального паперу

Перед початком роботи виберіть такий тип шліфувального паперу 7, який щонайкраще підходить до оброблюваного матеріалу або покриття. Призначення шліфувального паперу 7 вказано на упаковці, ви також можете отримати консультацію у продавця.

При виконанні різного виду робіт використовуйте шліфувальний папір 7 з різною зернистістю, це дозволить отримати поверхню з потрібною шорсткістю. Найкращим способом підбору

зернистості для оброблюваного матеріалу є практичне тестування.

## Шліфування



**Перед початком роботи зробіть пробне шліфування на непотрібному шматку заготовки (з того ж матеріалу або таким же покриттям, що і оброблювана заготовка), щоб переконатися в правильності вибору типу і зернистості шліфувального паперу 7, а також частоти вібрації шліфувальної плити 6.**

- Переконайтесь, що заготовка надійно зафіксована.
- Включіть електроінструмент до того, як шліфувальна плита 6 торкнеться заготовки і дочекайтесь доки двигун електроінструменту набере максимальні звороти.
- Встановіть шліфувальну плиту 6 на поверхню заготовки і переміщайте електроінструмент, здійснюючи кругові або зворотно-поступальні рухи.
- Виконуйте шліфування всією площею шліфувальної плити 6.
- Не чиніть надлишкового тиску на електроінструмент, це не дасть кращих результатів, але перенавантажить двигун електроінструменту і приведе до підвищеного зносу шліфувального паперу 7.
- Не затримуйте електроінструмент на одному місці - це приведе до утворення поглиблень.
- Своєчасно проведіть заміну зношеним чи забитим шліфувальним пилом листів шліфувального паперу 7.
- Використовуйте шліфувальний папір 7 з різною зернистістю - починайте роботу шліфувальним папером з крупнішим зерном, а закінчуйте - дрібнішим. Це прискорить виконання роботи і дозволить отримати гладку поверхню.
- Не використовуйте шліфувальний папір 7, яким обробляли метал, для шліфування інших матеріалів.

## Полірування

[EX03-125 DV]



**Встановлюйте знижену частоту вібрації шліфувальної плити 6 при поліруванні - це допоможе запобігти перегріванню оброблюваної поверхні. Перед початком роботи зробіть пробне полірування, щоб переконатися в правильності вибору поліролі і частоти вібрації шліфувальної плити 6.**

- Нанесіть поліроль на оброблювану поверхню.
- Встановіть полірувальну губку 11 на шліфувальну плиту 6, як описано вище.
- Включіть електроінструмент і розітріть поліроль по оброблюваній поверхні. Після чого виробіть попереднє полірування, здійснюючи хрестоподібні або кругові рухи з легким натиском.
- Вимкніть електроінструмент, зніміть полірувальну губку 11 і встановіть полірувальний чохол 12 на шліфувальну плиту 6.

- За допомогою м'якої тканини видалить з оброблюваної поверхні надлишки поліролі і зробіть остаточне полірування полірувальним чохлом 12, здійснюючи хрестоподібні або кругові рухи з легким натиском.
- Після закінчення роботи вимийте полірувальну губку 11 і полірувальний чохол 12 в теплій воді з мийним засобом. **Увага: не використовуйте розчинники.**
- Видавіть (не перекручуючи) полірувальну губку 11 і полірувальний чохол 12. Після чого висушіть їх, розпрямивши і склавши на рівну поверхню, липкою стороною вниз. **Увага: прибирайте полірувальне приладдя на зберігання лише після повного його висихання.**

## Обслуговування / профілактика електроінструмента

**Перед проведенням усіх процедур електроінструмент обов'язково відключити від мережі.**

### Чищення електроінструменту

Обов'язковою умовою для довгострокової і безпечної експлуатації електроінструменту є вміст його в чистоті. Регулярно продувайте електроінструмент стислим повітрям через вентиляційні отвори 3.

### Післяпродажне обслуговування

Відповіді на питання щодо ремонту та обслуговування вашого продукту Ви можете отримати в сервісних центрах. Інформацію про сервісні центри, схеми запчастин та інформацію по запчастинах Ви можете знайти за адресою: [www.dwt-pt.com](http://www.dwt-pt.com).

## Транспортування електроінструменту

- Не допускайте падіння упаковки, а також будь-якого механічного впливу на неї при транспортуванні.
- При завантаженні / розвантаженні не використовуйте навантажувальну техніку що працює за принципом затиску упаковки.

## Захист навколишнього середовища



**Переробка сировини замість утилізації відходів.**

Електроінструмент, додаткові принадлежности й упакування варто екологічно чисто утилізувати. В інтересах чистосортної рециркуляції відходів деталі із синтетичних матеріалів відповідно позначені.

Дійсний посібник з експлуатації надрукований на папері, виготовленій з вторсировини без застосування хлору.

Обновляється можливість внесення змін.

Українська

## Қозғалтқыш құралдың сипаттамалары

Айналмалы ажарлау білдегі		EX03-125 D	EX03-125 DV	EX03-150 D
Қозғалтқыш құралдың коды	[127 V ~50/60 Hz] [230 V ~50/60 Hz]	742562 743729	742579 743736	742586 743743
Атаулы кернеу	[Вт]	300	380	300
Қажетті қуат	[Вт]	140	200	140
Электр тогы кернеуі	127 В [ампер] 230 В [ампер]	2.5 1.4	3 1.6	2.5 1.4
Бос жүріс жылдамдығы	[айн/мин]	12000	6000-13000	12000
Жүктемесіз діріл жиілігі	[діріл/мин]	24000	12000-26000	24000
Эксцентрлік	[мм] [дюйм]	2 5/64"	1 3/64"	2 5/64"
Егеуқұм тақтасы Ø	[мм] [дюйм]	125 5"	125 5"	150 6"
Салмағы	[кг] [фунт]	1.75 3.86	1.8 3.97	1.77 3.9
Қауіпсіздік класы		□ / II	□ / II	□ / II
Дыбыс қысымы	[дБ(А)]	79	91,4	79
Акустикалық күші	[дБ(А)]	92	80,4	92
Өлшенетін тербеліс	[м/с <sup>2</sup> ]	8,5	3,06	8,5

### Шу туралы ақпарат



Дыбыс қысымы осетін болса, әрдайым құлақ қорғаушысын киіңіз 85 дБ(А).



Сәйкестік жөнінде мәлімдеме

Жеке жауапкершілікпен біз "Қозғалтқыш құралдың сипаттамалары" де сипатталған өнімнің 2006/42/ЕС ережелеріндегі барлық тиісті анықтамаларына өзгерістері менен бірге сәйкес екенін және төмендегі нормаларға сай екенін кепілдендіреміз: EN 60745-1, EN 60745-2-1.

Басқару директоры

В. Кобзарь

Merit Link International AG  
Швейцария  
Stabio, 30.09.2015

### Жалпы қауіпсіздік жөніндегі ұсыныстар



**НАЗАР АУДАРЫҢЫЗ!** Барлық ұсыныстарды оқып шығып түсінгеніңізге көз жеткізіңіз. Келесі ұсыныстарға көңіл бөлмеу электр

шоғына әкелуі, өрт түдіруге және / немесе айтарлықтай жарақаттарға әкелуі мүмкін. Осы нұсқауда қолданылған "электр құрал" термині, қуаттану сымы немесе батареямен жабдықталған құралдарға қатысты.

### Жұмыс аймағы

- Жұмыс орны таза және жарық болу керек. Жұмыс орнындағы ретсіздік және жеткіліксіз жарықтық сәтсіз оқиғаға әкелуі мүмкін.
- Электр құралдарды жарылу қауібі бар ортада мысалы, жанғыш заттардың булануы, газ немесе ұнтақ пішінді жаңғыш бөлшектердің қасында қолдануға болмайды. Жұмыс барысында ұшқындар жиналады, ол ұнтақ немесе булануды қоздыруы мүмкін.
- Электр құралы қолданылып жатқан жерлердің қасында балалар не оларға рұқсат берілмеген адамдар болуына жол бермеңіз. Бөтен адамдар оператордың көңілін бөліп, ол құралды бақылауды тоқтатуы мүмкін.

### Электр қауіпсіздік жөніндегі ұсыныстар

- Құрал ашасы тиісті розеткаға салынуы керек. Бұл электр шок қауібін азайтады. Жерге қосу контакттары бар аша розеткасын қолданбаңыз.
- Металл құбыры, жылытқыштар, пештер және тоңазытқыштар секілді жерге қосылған заттарды ұстамаңыз. Егер жұмысшының денесі

Қазақ тілі



жерге қосылған затқа тисе, электр шок қауібі артады.

- Электр құралды жауын және ылғалдылықтан сақтаңыз. Құрал ішіне су кіріп кетсе, электр шок қауібі көбейеді.

- Қуаттану сымын басқа мақсаттармен қолданбаңыз. Ешбір жағдайларда да сымды құралды тасымалдау не тарту үшін қолдануға болмайды; сондай-ақ, құралды сымды тартып өшіруге болмайды. Сымды қызудан, керосини бар заттармен, құралдың өткір шеттері немесе жылжымалы бөліктерімен жанасудан қорғаныз. Бүлінген немесе жалғанған сым электр шок қауібі көбейтеді.

- Сырттан жұмыс істегенде, сондай жұмысқа арналған ұзартқыш сымын қолданыңыз, ол электр шок қауібін азайтады.

### **Жеке қорғану ұсыныстары**

- Электр құралдарымен жұмыс істегенде абай болыңыз және әрекеттеріңізді мұқият жоспарлаңыз. Шаршап тұрғанда немесе есірткі, ішімдік немесе дәрі әсерімен құралды пайдаланбаңыз. Бейғам қоладану жарақаттарға әкелуі мүмкін.

- Жеке қорғау жабдықты қолданыңыз. Әрдайым қорғау көзділдірігін киіңіз. Керек болса респираторлар, тайғанамайтын аяқ-киім, қасқа және құлақ тығындарын қолданыңыз. Жеке қорғау жабдығын қолдану электр шок қауібін азайтатын факторлардың бірі.

- Электр құралы байқаусыздан қосылып кетпесін. Розеткаға қосу алдында, қосқыш ӨШІРУ күйінде тұрғанына көз жеткізіңіз. Құралды жылжытқанда саусақтарыңызды негізгі ауыстырып-қосқыштан аулақ ұстаңыз, сонда құралды байқаусыздан қосып жіберу қауібі азаяды.

- Құралды қосу алдында, оның айналатын бөлшектерінен кез келген бұрандалар мен басқа заттарды алып тастаңыз. Айналатын құрылғыда қалып қалған бұранда айтарлықтай жарақаттарға әкелуі мүмкін.

- Қарқынды күш салмаңыз, тұрақты позицияны тауып әрдайым теңгерім сақтаңыз бұл құрал бақылауын жеңілдетеді.

- Мол киім немесе салбырап тұратын әшекейлер кимеңіз. Шаш, киімнің бөліктері және қолғап электр құралдың жылжып тұратын бөліктерімен жанаспауы керек.

- Құралдың бөлшектерді жинайтын жабдығы болса, жабдық іске қосылып дұрыс қолданылатынына көз жеткізіңіз. Осындай жабдықты қолдану жұмыс орнында бөлшектердің жиналуын азайтады.

### **Электр құралдарды пайдалану және күтім көрсету**

- Психологиялық және ақыл-ой қабілеттері төмен адамдарға, сондай-ақ балаларға, егер олардың қауіпсіздігіне жауапты адам оларды электр құралды қолдану жөнінде қадағалап нұсқау бермесе, қолдануға болмайды.

- Құралды шамадан тыс жүктемеңіз. Электр құралдары тек тағайындалған әрекеттерді атқару үшін арналған, ол қауіпсіздіктің кепілі және жақсырақ нәтижелерге жетуге көмектеседі.

- Ауыстырып-қосқышы дұрыс істемейтін электр құралдарын қолданбаңыз. Басқару арқылы

қосылып және өшірілмейтін құрылғы өздігінен қауіпті және оны кенет жөндеу керек.

- Жөндеу жұмыстары, жабдықтарды ауыстыру және сақтау барысында электр құралдың ашасын розеткадан ажыратып тастаңыз. Бұл құралдың байқаусыздан қосылып кету қатерін жояды.

- Құралды балалардың қолы жетпейтін жерде сақтау керек. Осы нұсқауды оқымаған және тәжірибесі жоқ адамдарға электр құралын қолдануға жол бермеңіз. Тәжірибесі жоқ адамның қолында бұл құрал операторға да оның ортасына да қауіп тұдыруы мүмкін.

- Құралға дұрыс күтім жасаңыз. Белағаштың тозуын және жылжымалы бөлшектердің бірігу тұрақтылығын бақылаңыз және құралдың бұзылуына әкелетін кез келген ақауларға назар аударыңыз. Құралдың дұрыс істемеуі, жиі сәтсіз оқиғалардың себебі.

- Кесетін құрылғылар таза және жақсы өткірленген болуы керек. Жақсылап бекітілген өткір шеттері бар кесетін құралдар тұрып қалу қауібін азайтып құралды басқаруды жеңілдетеді.

- Электр құралдары мен оның жарақаттарын қолданған кезде осы нұсқаудағы ұсыныстар тізімін қараңыз. Электр құралдардың ерекше түрлерімен жұмыс істегенде, жұмыс жағдайлары мен жасалатын жұмыс түрін еске алып ұсыныстарды орындаңыз.

### **Электр құралдарына қызмет көрсету**

Электр құралыңызға тек білікті маман ұсынылған қосалқы бөлшектерді қолданып қызмет көрсетуі керек. Бұл құрылғыңызды қолданған кезде еңбек қорғауына кепіл болады.

### **Қозғалтқыш құралды қолдану барысындағы қауіпсіздік шаралары**



**Айналмалы құммен өңдегіштер тек әр түрлі материалдарды құрғақ құммен өңдеуге арналған. Сұйықтықтардың түрлерін пайдалануға қатаң тыйым салынады - бұл құралды қысқа тұйықтайды және кепілдік күшін жояды.**

- Іске қосқанда электр қозғалтқышы тоқтап қалмасын.

- Берік бекіту үшін тым жеңіл шағын дайындалмаларды құммен өңдегенде әрқашан қысқыш құралдарды пайдаланыңыз.

- Ешқашан асбест қосылған бұйыммен жұмыс жасамаңыз. Асбест канцерогенді зат болып саналады.

- Жұмыс кезінде қуат көзі жаңылғанда, машинаның кенеттен қосылуын болдырмау үшін, құрал-сайманды бірден ажыратыңыз.

- Бұзылған немесе әлдеқашан қолданылған тегістеу табақтарын, олар тегістеу тілімшесінің диаметрімен сәйкес келмеген жағдайда қолданбаңыз бұл машина бетінің бұзылуына әкелуі және электр құрылғының тербелісін туғызуы мүмкін (ерікті бағыттағы бақылаусыз тербеліс).

- Жұмыс кезінде (есіресе көзден жоғары деңгейде жұмыс жасаған кезде), әрдайым қорғаныс көзділдірік пен масканы қолданыңыз. Жұмыс кезінде пайда болатын шаң көздің былжыр қабығы мен тыныс

алу жүйесін тітіркендіреді, сөйтіп шаңның еніп кетуі денсаулыққа айтарлықтай зиян келтіру мүмкін.

- Жұмыс кезінде пайда болатын шаң денсаулық үшін зиянды жеңіл оталғыш не болмаса жарылғыш заттек болуы мүмкін, сондықтан жұмыс бетінің уақтылы тазартылуын жүргізу, сондай-ақ жеке қорғану құралдарын қолдану керек. Әрдайым шаңды тазарту/жинау бойынша құрылғыларды қолданыңыз (арнаулы шаңсорғыштар, шаң-тозаңдық қаптар).

- Шаңды жинауға арналған құрылғыны тазарту кезінде, айрықша сақтық сақтаған жөн. Ешқашан шаңды ашық отқа тастамаңыз.

- Кейбір материалдарды (қорғасын қосылған пигменттер бар бояулар, күшала немесе хром қоспалары, т.б. сіңдірілген ағаш) канцерогендік немесе уытты шаңдар пайда болуы мүмкін. Мұндай жағдайда келесі сақтық шараларын қолдану керек:

- жұмыс кезінде қатысатын барлық адамдар қалың материалдан жасалған қорғаныс киімді, сондай-ақ қорғаныс шаң маскасын кию керек (белгілі бір заттектің зиян келтіретін әсерінен қорғану құралы ретінде өзірленген);

- жұмыс орны шаң коллекторларын сияқты, шаңнан тазарту құрылғыларын (арнаулы шаңсорғыштар) да қолдана отырып, жақсы желдетілген болу тиіс;

- Жұмыс аяқталғаннан кейін, жұмыс орынды тазарту жоғарыда ескертілген жеке қорғану құралдарын қолданатын адамдармен жүзеге асырылады.

### Нұсқаулықта қолданылатын таңбалар

Пайдалану нұсқаулығында төменде берілген таңбалар қоладнылады, олардың мағынасын есте сақтаңыз. Таңбаларды дұрыс түсіндіру электр құралды дұрыс және қауіпсіз қолдануға көмектеседі.

**Таңба**

**Мағына**

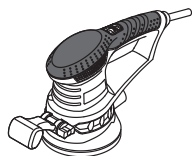

**Айналмалы ажарлау білдегі**

Сұр түспен белгіленген аумақтар жұмсақ қабат (оқшауланған қабаты бар)



**Сериялық нөмір бар жапсырма:**

EX ... – үлгі;  
XX – өндіру күні;  
XXXXXXX – сериялық нөмір.



Саймандарды "ілеек-іплек" түріне жататын жабысқаққа бекіту жүйесі.



Қауіпсіздік техникасы туралы барлық нұсқаулармен және нұсқаулармен танысыңыз.

**Таңба**

**Мағына**



Қорғағыш көзілдірікті және құлаққапты киіңіз.



Шаңнан қорғайтын масканы киіңіз.



Монтаждық және реттеу жұмыстарын өткізу алдында электр құралды желіден өшіріңіз.



Қозғалыс бағыты.



Айналу бағыты.



Бұғатталған.



Бұғаттаудан шығарылған.



Тыйым салынған әрекет.



Қос оқшаулау / қорғау сыныбы.



Назар аударыңыз. Пайдаланушының денсаулығына мүмкін зиян туралы ескерту.



Бұйым ЕО директиваларының негізгі талаптарына және Еуропалық Одақтың үйлестірілген стандарттарына сай екенін куәландыратын белгі.



Назар аударыңыз. Маңызды ақпарат.



Пайдалы ақпарат.



Жұмыс уақытында пайда болатын шаңды кетіріңіз.



Электр құралды тұрмыстық қоқысқа лақтырмаңыз.

## DWT қозғалтқыш құралын қолдану салалары

Айналымалы құммен өңдегіш әр түрлі материалдар мен беттерді құрғақ құммен өңдеуге арналған.

[EX03-125 DV]

Бұл үлгі арнайы жылтырату қосалқы құралдарын және жылтырату заттарын пайдалана отырып жылтыратуға мүмкіндік береді.

### Қозғалтқыш құралдың құрамдастары

- 1 Қосымша тұтқа
- 2 Құлақты ғайка
- 3 Ауа алмасатын тесіктер
- 4 Қосу / өшіру батырмасы
- 5 Шаңды жоюға арналған тесік
- 6 Құммен өңдеу тақтасы (жабысқақ түрі)
- 7 Құммен өңдеу парағы (жабысқақ түрі) \*
- 8 Шаң дорба (блок) \*
- 9 Тербеліс деңгейін реттегіш
- 10 Бұғатсыздау батырмасы
- 11 Жылтырату губкасы \*
- 12 Жылтырату қабы \*
- 13 Пластикалық корпус \*
- 14 Тоқыма қапты \*

\* Қосымша құрамдастар

Кейбір суреттелген немесе сипатталған құрамдастар стандарттық жабдықтау ретінде қосылмаған.

### Қозғалтқыш құралдың бөлшектерін орнату және жөнге салу

Қозғалтқыш құралмен кез кезлген жұмысты бастау алдында оны токтан ажыратып тастаңыз.



Бекіткіш бөлшектер бұрандаларын бұзып алмау үшін тым қатты тартпаңыз.



Кейбір элементтерді бекіту / шығару / орнату жолдары барлық қозғалтқыш құралдарда бірдей, бұл жағдайда ерекше модельдер суреттелмеген.

Қосымша тұтқа (1-сур. қараңыз)

Пайдалану кезінде әрқашан қосымша тұтқаны 1 пайдаланыңыз. Қосымша тұтқаны 1 екі күйге қоюға болады - тік (электр құралдарды сақтау үшін пайдаланылады) және көлденең (жұмыс үшін пайдаланылады).

- Құлақты бұранданы 2 босатыңыз (1-сур. қараңыз).
- Қосымша тұтқаны 1 көлденең күйге жылжытыңыз.
- 2 құлақты бұрандасын бекемдеңіз.

Тегістеу табағын орнату / ауыстыру (2 сур. қараңыз)



Құммен өңдеу парағын 7 бекіту алдында бұл құммен өңдеу парағы нақты электр құрал үлгісі үшін жарамды екеніне көз жеткізіңіз (жабысқақ бет, дұрыс өлшемдер және шаңды кетіру тесіктері бар екеніне көз жеткізіңіз).

- Электр құрылғыны, тегістеу тілімшесі 6 шығып тұрғандай етіп орнатыңыз (2 суретті қараңыз)
- Құммен өңдеу парағын ауыстырған жағдайда пайдаланылған құммен өңдеу парағының 7 жиегін көтеріңіз және жиекті одан әрі тартып, оны алыңыз.
- Жаңа тегістеу табағын 7 тегістеу тілімшесіне 6 орнатыңыз. Төменде сипатталған ережелерді сақтаңыз:
  - құммен өңдеу парағының 7 абразивтік жағы жоғарғы жақта болуы керек (құммен өңдеу тақтасының 6 жабысқақ беті құммен өңдеу парағының 7 жабысқақ бетіне жабысуы керек);
  - тегістеу табағының тесіктері 7 тегістеу тілімшесіндегі 6 шаңды тазарту бойынша құрылғының тесіктеріне сәйкес келуі керек.
- Жаңа құммен өңдеу парағын 7 құммен өңдеу тақтасының 6 бетіне қатты басыңыз.



Назар аударыңыз: парақты басқанда құммен өңдеу парағы 7 құммен өңдеу тақтасында 6 дұрыс орында қалуына көз жеткізіңіз. Жаңа құммен өңдеу парағын 7 түпкілікті бекіткеннен кейін парақтағы және құммен өңдеу тақтасындағы 6 тесіктер сәйкес келуі керек.

Жылтыру қосалқы құралдарын бекіту / ауыстыру (3-4 сур. қараңыз)

[EX03-125 DV]



Жылтыру сорғышын 11 немесе жылтырату қабын 12 бекіту алдында бұл құммен өңдеу қосалқы құралдары үшін жарамды екеніне көз жеткізіңіз (қосалқы құралда жабысқақ бет бар екеніне және өлшемдері тиісті екеніне көз жеткізіңіз).

- Электр құрылғыны, тегістеу тілімшесі 6 шығып тұрғандай етіп орнатыңыз (3-4 суретті қараңыз)
- Жылтырату қосалқы құралын ауыстырған жағдайда жылтырату қосалқы құралының жиегін көтеріңіз және жиекті одан әрі тартып, оны алыңыз.
- Жылтырату қосалқы құралын құммен өңдеу тақтасына 6 қойыңыз. Төмендегі ережелерді сақтаңыз:
  - жылтырату қабаты жоғарғы жақта болуы керек (құммен өңдеу тақтасының 6 жабысқақ беті жылтырату қосалқы құралының жабысқақ бетіне жабысуы керек);
  - жылтырату қосалқы құралының және құммен өңдеу тақтасының 6 жиектері сәйкес келуі керек.
- Жылтырату қосалқы құралын құммен өңдеу тақтасының 6 бетіне қатты басыңыз.

Қазақ тілі



**Назар аударыңыз: парақты басқанда жылтырату қосалқы құралы құммен өңдеу тақтасында 6 дұрыс орында қалғанына көз жеткізіңіз.**

**Өшіру:**

Қосу / өшіру батырмасын **10** басыңыз содан кейін жіберіңіз.

### Шаң сөмкесін пайдалану

Жұмыс кезінде әрқашан шаң сөмкесін **8** пайдаланыңыз.

Жоғарыда аталған сақтық шараларын сақтай отырып, шаңға арналған қаптың **8** толтырылуын қадағалау және оның тазартылуын уақтылы жүргізу керек.

### Шаң дорбаны орнату / шығару (5 сур. қараңыз)

- Бекіту үшін шаң сөмкесінің **8** жалғау түтігін шаңды кетіру портына **5** кіргізіңіз (5-сур. қараңыз).
- Ажырату үшін шаң сөмкесінің **8** жалғау түтігін алу портынан **5** тартып шығарыңыз.

### Шаңға арналған қапты тазарту (6-сур. қараңыз)

- Электр құралды ажыратыңыз және шаң сөмкесін **8** жоғарыда сипатталғандай алыңыз.
- Тоқыма қапты **14** пластикалық корпусан **13** ағытып жіберіңіз (6 сур. қараңыз).
- Жоғарыда ескертілген сақтық шараларын сақтай отырып, тоқыма қаптың **14** ішіндегісін қағып алыңыз, жақсы тазарту үшін, қаптың терісін сыртына шығарыңыз, және оны құрғақ қылшақтың көмегімен тазартыңыз. **Шаңға арналған тоқыма қапты **14** ылғалды тазарту кезінде, ол қолданылуға толық кептірілгеннен кейін ғана жатады.**
- Шаңға арналған тоқыма қапты **14** пластикалық корпусқа **13** орнатыңыз.

### Қозғалтқыш құралды алғашқы рет іске қосу

Әрдайым дұрыс электр кернеуін қолданыңыз: Қозғалтқыш құралдың электр кернеуі құралдың жеке мәліметтері бар тілімшеде көрсетілген электр кернеуіне сәйкес болуы керек.

### Қозғалтқыш құралды қосу / өшіру

[EX03-125 D, EX03-150 D]

**Қосу:**

Қосу / өшіру қосқышын **4** алға жылжытыңыз.

**Өшіру:**

Қосу / өшіру қосқышын **4** артқа жылжытыңыз.

[EX03-125 DV]

### Қысқа уақытқа қосу / өшіру

Қосу үшін қосу / өшіру түймесін **4** басып ұстаңыз, өшіру үшін - жіберіңіз.

### Ұзақ уақытқа қосу / өшіру

**Қосу:**

Қосу үшін қосу / өшіру түймесін **4** басып құрсаулау түймесімен қосу / өшіру түймесінде **10** бекітіңіз.

### Шаңды электр құрылғыны қолдану кезінде сору



Шаңды жинау ауадағы шаңның шоғырлану деңгейін қысқартады, сондай-ақ шаңның жұмыс орында жиналуын болдырмайды.

### Шаңсорғышты қолданыңыз

Ағашты ұзақ өңдеу кезінде, не болмаса зиян келтіретін шаңды тұғызатын материалдармен жұмыс жасау кезінде, электр құрылғы тиісті шаңсорғышқа қосылу керек.

Бұл электр құралдар шаңсорғышпен бірге тек тиісті жалғағышты (жинақта жоқ) пайдаланғанда ғана бірге жұмыс істей алады.

### Қозғалтқыш құралдың алғашқы рет іске қосу

### Тербеліс деңгейін реттегіш

[EX03-125 DV]

Тербеліс деңгейін реттегіш **9** тегістеу тілімшесінің **6** қалайтын тербеліс деңгейін орнату үшін қарастырылған.

- Қосу үшін қосу / өшіру түймесін **4** басып құрсаулау түймесімен қосу / өшіру түймесінде **10** бекітіңіз.
- Қажет тербелу жылдамдығын орнатыңыз.

Қажетті тербеліс деңгейі өңделетін материал түріне және жұмыс шарттарына байланысты, оны ең жақсы нәтижеге қол жеткізу бойынша практикалық тәжірибеге негізделі отырып, орнату керек.

Төмен тербеліс деңгейі кезінде ұзақ жұмыс жасау кезінде, электр құрылғысына оқтын-оқтын салқындау үшін **3** минут уақыт беру қажет. Бұл мақсатта, максималды тербеліс деңгейін орнатыңыз және электр құрылғысына нөлдік жүктемемен жұмыс жасауға мүмкіндік беріңіз.

### Қозғалтқыш құралды қолданубойынша ұсыныстар

### Тегістеу табағын таңдау

Жұмысты бастаудың алдында, қолданылатын материал немесе үстіңгі бет **7** үшін келісімді тегістеу табағының түрін таңдаңыз. Тегістеу табағының түрі қаптамада көрсетілген. Қосымша ақпаратты сатушыдан алуға болады. Әр түрлі жұмыстар түйіршіктілігі әр түрлі құммен өңдеу парағын **7** пайдалануды қажет етеді. Бұл қажет тегістігі бар бетті алуға мүмкіндік береді. Құммен өңдеу парағын таңдаудың ең жақсы әдісі ең жақсы нәтижелерді тәжірибе жүзінде тексеру.



**Жұмысты бастаудың алдында. Тегістеу табағының түйіршіктілігі мен түрі, тегістеу тілімшесінің 6 тербеліс деңгейі сияқты дұрыс іріктелгеніне 7 көз жеткізу мақсатында, қажет емес үстіңгі бетінің тегістілігі тегістелуін жүргізу керек (сол материалдан немесе өңделетін үстіңгі бет сияқты жабындысынан дайындалған).**

- Тегістелуге жататын заттың тиісті деңгеймен бекітілгеніне көз жеткізіңіз.
- Электр құрылғыны алдын-ала, тегістеу тілімшесімен 6 жұмысты бастағанға дейін, электр құрылғысының қозғалтқышына максималды тербеліс деңгейіне қол жеткізуге мүмкіндік беріңіз.
- Өңделетін элементтің үстіңгі бетінде тегістеу тілімшесін 6 қолданыңыз, электр құрылғыны айналмалы, не болмаса қайтарымды-үдемелі қозғалыстармен жылжытыңыз.
- Барлық тілімшенің үстіңгі бетіне 6 тегістеуді жүргізіңіз.
- Электр құрылғысына шамадан тыс қысым көрсетпеген жөн, өйткені бұл жақсы нәтижеге қол жеткізуді қамтамасыз етпейді, керісінше, қозғалтқыштың артық жүктелуіне және тегістеу қағазының 7 қосымша шығындырына әкеледі.
- Электр құрылғының жұмысын үзбеңіз - бұл тоқтау жеріндегі қуыстың пайда болуына әкеледі.
- Тиісті уақытта пайдаланылған немесе шаңмен бітелген құммен өңдеу парақтарын 7 ауыстырыңыз.
- Түрлі түйіршіктілік деңгейдегі, едәуір іріден тың ұсаққа дейінгі тегістеу табақтарын қолданыңыз. Бұл жұмыс барысын 7 жеделдетеді және үстіңгі бетке қосымша тегістілікті береді.
- Бұрын металды құммен өңдеу үшін пайдаланылған құммен өңдеу парақтарын 7 кез келген басқа материалдар үшін қайта пайдаланбаңыз.

### Жылтырату

[EX03-125 DV]



**Жылтырату кезінде құммен өңдеу тақтасының 6 төменірек тербелу жиілігін орнату ұсынылады - бұл өңделетін беттің қызып кетуін болдырмайды. Жұмысты бастамай тұрып жылтырату заты және құммен өңдеу тақтасының 6 тербелу жиілігі дұрыс таңдалғанына көз жеткізу үшін тексеру жылтыратуын орындаңыз.**

- Өңделетін бетке жылтырату затын жағыңыз.
- Жылтырату сорғышын 11 құммен өңдеу тақтасына 6 жоғарыда сипатталғандай бекітіңіз.
- Электр құралды қосыңыз және жылтырату затын өңделетін бетке таратыңыз. Содан кейін кішкентай қысыммен дөңгелек немесе айқас қозғалыстармен жылтыратуды орындаңыз.
- Электр құралды өшіріңіз, жылтырату сорғышын 11 алыңыз және жылтырату қабын 12 құммен өңдеу тақтасына 6 бекітіңіз.

- Жұмсақ шүберекті пайдаланып өңделетін беттен артық жылтырату затын кетіріңіз және кішкентай қысыммен дөңгелек немесе айқас қозғалыстармен жылтырату қабымен 12 түпкілікті жылтыратуды орындаңыз.
- Жұмыс аяқталғаннан кейін жылтырату сорғышын 11 және жылтырату қабын 12 тазалау заты қосылған жылы сумен шайыңыз. **Еріткіштерді пайдаланбаңыз.**
- Жылтырату сорғышын 11 және жылтырату қабын 12 қысыңыз (сықпаңыз). Оларды тегіс бетте, жабысқақ бетін төмен қаратып созып, кетіріңіз. **Назар аударыңыз: толығымен кепкенше жылтырату қосалқы құралдарын сақтауға қоймаңыз.**

### Қозғалтқыш құралды жөндеу / алдын алу шаралары

**Қозғалтқыш құралмен кез кезлген жұмысты бастау алдында оны токтан ажыратып тастаңыз.**

### Қозғалтқыш құралды тазалау

Құрылғыны ұзақ уақыт қолданудың маңызды талабы - оны таза ұстау. Құрылғыны әрдайым сығылған ауамен ауа алмасатын тесіктерінен үрлеп тазартып тұрыңыз 3.

### Сатудан кейінгі қызмет және өтінім бойынша қызмет

Біздің сатудан кейінгі қызмет өнімге техникалық қызмет көрсетуге және оны жөндеуге, сонымен бірге, қосалқы бөлшектерге қатысты сұрақтарыңызға жауап береді. Сондай-ақ, сервистік орталықтар туралы ақпаратты, бөліктердің диаграммаларын және қосалқы бөлшектер туралы ақпаратты мына бетте табуға болады: [www.dwt-pt.com](http://www.dwt-pt.com).

### Электр құралдарын тасымалдау

- Тасымалдау кезінде қаптамаға ешбір механикалық әсерді тигізуге болмайды.
- Жүкті түсіргенде / жүктегенде қысып орау қағидатымен жұмыс істейтін ешбір технология түрін пайдалануға рұқсат етілмеген.

### Қоршаған ортаны сақтау



**Шикізатты қоқыс ретінде пайдаға асырудың орнына қайта қолдануға жіберіңіз.**

Электр құралы, жарақаттар және бума қоршаған ортаға зиянсыз қайта қолдануға жіберілуі керек. Пластиковық компоненттер сыныпталған қайта қолдану үшін белгіленген. Бұл нұсқаулар қайта қолданылатын хлорин қосылмаған қағазда басып шығарылған.

Өндіруші өзгерістер енгізуі мүмкін.

Қазақ тілі

EX03-150 D	EX03-125 DV	EX03-125 D	جهاز الصنفرة الدوارة
742586 743743	742579 743736	742562 743729	كود الأداة الكهربائية
300	380	300	القدرة المقدره
140	200	140	خرج الطاقة الكهربائية
2.5 1.4	3 1.6	2.5 1.4	قوة التيار الكهربائي بالفولطية
12000	6000-13000	12000	السرعة بدون تحميل
24000	12000-26000	24000	معدل الذبذبة بدون تحميل
2 5/64"	1 3/64"	2 5/64"	الانحراف
150 6"	125 5"	125 5"	فراغ لوحة الصنفرة
1,77 3,9	1,8 3,97	1,75 3,86	الوزن
□ / II	□ / II	□ / II	فئة الأمان
79	91,4	79	الضغط الصوتي
92	80,4	92	قوة الصوت
8,5	3,06	8,5	الاهتزاز المحدد

مساحة العمل

- ينبغي الحفاظ على مساحة العمل مرتبة ومضاءة جيدًا. فقد تؤدي الفوضى في محطة العمل والإضاءة غير الكافية للعمل إلى وقوع حوادث.
- عدم استخدام الأدوات الكهربائية في بيئة معرضة لخطر الانفجار، على سبيل المثال بالقرب من أخيرة السوائل القابلة للاشتعال أو الغازات أو الجزيئات القابلة للاشتعال التي تكون في شكل غبار. حيث يتولد الشرر أثناء التشغيل مما قد يسبب اشتعال الغبار أو الأخيرة.
- عدم السماح للأطفال أو الأشخاص غير المصرح لهم بالتواجد بالقرب من الأماكن التي يتم فيها استخدام أداة كهربائية. فقد يشتت الغبار انتباه المُشغَّل، وبالتالي قد يفقد سيطرته على الأداة.

توصيات السلامة الكهربائية

- ينبغي دائمًا إدخال قابس الأداة في مقبس مناسب. حيث يقلل ذلك من خطر حدوث صدمة كهربائية. عدم استخدام مهايئات قابس مع توصيلات التآريض.
- تجنب لمس العناصر المُوَرَّضة، مثل الأنابيب المعدنية والسخانات والمواقد والثلاجات. حيث يزداد خطر حدوث صدمة كهربائية إذا تلامس جسم العامل مع عنصر مُوَرَّض.
- حماية الأداة الكهربائية من المطر والرطوبة. حيث يزيد تغلغل الماء داخل الأداة من خطر حدوث صدمة كهربائية.
- عدم استخدام كابيل التيار الكهربائي لغير الغرض المخصص له. لا يجوز لأي شخص تحت أي ظرف من الظروف استخدام الكابيل لحمل الأداة أو سحبها، ويحظر أيضًا إيقاف تشغيل الأداة عن طريق سحب كابيل التيار الكهربائي. حماية الكابيل من التعرض للحرارة أو ملامسة الأجسام التي يعتمد تشغيلها على الكبروسين أو ذات الحواف الحادة أو الأجزاء المتحركة من الأداة. حيث يزيد كابيل الطاقة التالف أو المربوط من خطر حدوث صدمة كهربائية.
- عند العمل في الهواء الطلق، ينبغي استخدام أسلاك التمديد المصممة لهذا النوع من العمل، والتي سوف تقلل من خطر حدوث صدمة كهربائية.

معلومات  
الضوضاء

احرص دائمًا على ارتداء أداة حماية الأذن إذا كان الضغط الصوتي يتجاوز 85 ديسيبل.



إعلان  
المطابقة



نظن تحت مسؤوليتنا وحدنا أن المنتج الموصوف ضمن "مواصفات الأداة الكهربائية" يتوافق مع كل الأحكام ذات الصلة بتوجيهات 2006/42/EC بما في ذلك التعديلات ويتوافق مع المعايير التالية: EN 60745-1-EN 60745-2-4.

V.Kobzar

*Kobzar*

المدير التنفيذي

Merit Link International AG  
Switzerland  
Stabio, 30.09.2015

توصيات  
السلامة العامة

تحذير! احرص على قراءة جميع التوصيات وفهمها. فعدم مراعاة التوصيات التالية قد يؤدي إلى صدمة كهربائية و/أو أو/ أو نشوب حرائق و/أو إصابات خطيرة. يشير مصطلح "الأداة الكهربائية"، المستخدم في هذا الدليل إلى الأدوات المزودة بسلك تيار كهربائي أو بطارية.



- تجنب إيقاف محرك الأداة الكهربائية عند التحميل.
- عند صفررة قطع عمل صغيرة بشكل خفيف جداً للتثبيت بإحكام، استخدم أداة تثبيت.
- لا تعمل بالمواد التي تحتوي على الأسبستوس. ويعتبر الأسبستوس من المواد المسببة للسرطان.
- إذا حدث إخفاق في مصدر الطاقة أثناء العمل، فليكن "إيقاف تشغيل" الأداة الكهربائية على الفور لتجنب تشغيل الأداة الكهربائية بشكل طارئ.
- لا تستخدم أوراق صفررة مستخدمة أو تالفة أو أوراق صفررة ذات قطر لوحة صفررة غير مطابقة - قد يؤدي ذلك إلى تلف سطح الأداة ارتداد الأداة الكهربائية (ارتداد غير منضبط في اتجاه غير مقصود).
- أثناء العمل (وخاصة عند العمل أعلى مستوى الرأس)، استخدم نظارات واقية وقناع الغبار في جميع الأوقات. يتسبب الغبار الناتج أثناء العمل في تهيج العينين والأغشية المخاطية للجهاز التنفسي حيث يشكل استنشاق الغبار تهديداً خطيراً على صحة الفرد.
- قد يكون الغبار الناتج في أثناء العمل خطيراً على صحة الفرد، أو المواد المتفجرة أو القابلة للاشتعال، ومن ثم يجب على الفرد تنظيف مكان العمل في أوقات محددة واستخدام وسائل الحماية الشخصية. استخدم دائماً أجهزة إزالة / تجميع الغبار (مكتسة خاصة، ووسادة الغبار).
- عند تفريغ جهاز تجميع الغبار، يجب على الفرد اتخاذ الحيطة بشكل خاص. لا تتخلص أبداً من الغبار في النار المفتوحة.
- عند صفررة بعض المواد (الدهانات التي تحتوي على صبغات تحتوي على الرصاص، أو الخشب المشرب بالزرنخ، أو مركبات الكروم، أو ما إلى ذلك) قد ينتج غبار مسرطن أو سام. وفي مثل هذه الحالة، يجب على الفرد اتخاذ الاحتياطات التالية:

- يجب أن يرتدي جميع الأشخاص المتواجدين في الموقع الملابس الواقية المصنوعة من النسيج السميك وامسكت خاصة مضادة للغبار (مصممة للوقاية من التأثيرات الخطيرة للمواد الخاصة)؛
- يفضل أن يكون مكان العمل جيد التهوية ويجب استخدام حاويات الغبار بدلاً عن أدوات التخلص من الغبار (مكاسن خاصة)؛
- يجب أن يقوم أفراد مزودين بوسائل الحماية الشخصية سالفة الذكر بتنظيف مكان العمل بعد الانتهاء من العمل.

### الرموز المستخدمة في الدليل

تستخدم الرموز التالية في دليل التشغيل، يُرجى تذكّر معانيها. سيُتيح التفسير الصحيح للرموز الاستخدام الصحيح والأمن للأداة الكهربائية.

المعنى

الرمز

جهاز الصفررة الدوارة  
الأجزاء المميزة باللون الرمادي -  
مقبض لين (نو سطح معزول)

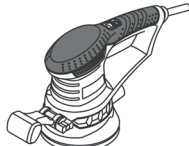

مُصق الرقم التسلسلي:  
EX ... الطراز؛  
XX - تاريخ التصنيع؛  
XXXXXXXX - الرقم التسلسلي.



تثبيت ملحقات اللصق.



احرص على قراءة كافة قواعد السلامة والإرشادات.



- توخي الحذر عند التعامل مع الأدوات الكهربائية وتخطيط الإجراءات بعناية. تجنب استخدام الأداة عند التعب أو تحت تأثير المواد الكحولية أو العقاقير أو الأدوية. فقد يؤدي التعامل بإهمال إلى الإصابة بجروح خطيرة.
- احرص على استخدام معدات الحماية الشخصية. احرص دائماً على ارتداء النظارات الواقية. احرص عند الضرورة على استخدام الكمامات والاحذية مانعة للانزلاق والخوذات الواقية وسدادات الأذن. يُعد استخدام معدات الحماية الشخصية أحد العوامل التي تقلل من خطر حدوث إصابات.
- تجنب التشغيل العرضي للأدوات الكهربائية. التأكد من أن مفتاح الطاقة في وضع "إيقاف التشغيل" قبل إدخال القابس. إبعاد الأصابع عن المفتاح الرئيسي أثناء حمل الأداة، مما يسبق من إمكانية التشغيل العرضي.
- إزالة أي مفاتيح وأقسام أخرى من أجزاء الأداة الدوارة قبل تشغيلها. حيث قد يؤدي ترك مفتاح في الوحدة الدوارة إلى حدوث إصابات خطيرة.
- عدم استخدام القوة المفرطة واتخاذ وضع ثابت ومحاولة الحفاظ على التوازن دائماً - فهذا من شأنه أن يسهل التحكم في الأداة.
- عدم ارتداء ملابس فضفاضة أو حلي تتدلى بحرية. ينبغي حماية الشعر وأجزاء الملابس والقفازات من الاحتكاك بالأجزاء المتحركة من الأداة الكهربائية.
- في حال كانت الأداة مزودة بجهاز جمع الغبار، فينبغي التأكد من تشغيل الجهاز واستخدامه بشكل سليم. حيث يساعد استخدام مثل هذه الأجهزة على الحد من تركيز الغبار في محطة العمل.

### استخدام الأدوات الكهربائية والتعامل معها

- لا يمكن للأشخاص ذوي القدرات النفسية البديئة أو الذهنية المنخفضة وكذلك الأطفال تشغيل الأداة الكهربائية، في حال عدم الإشراف عليهم أو إعطائهم التعليمات حول استخدام الأداة الكهربائية من قبل شخص مسؤول عن سلامتهم.
- عدم الإفراط في التحميل على الأداة. عدم استخدام الأدوات الكهربائية إلا في العمليات التي تم تصميمها من أجلها، مما سوف يضمن السلامة ويساعد على تحقيق نتائج أفضل.
- عدم استخدام الأدوات الكهربائية حين يكون مفتاح الطاقة تالفاً. حيث من المحتمل أن تكون الأداة التي يُعتبر تشغيلها وإيقاف تشغيلها بطريقة يمكن التحكم فيها خطيرة وينبغي إصلاحها فوراً.
- إزالة قابس الأداة الكهربائية من المقبس الرئيسي قبل إجراء عمليات الضبط واستبدال الملحقات وأثناء التخزين. حيث يبعد ذلك خطر تشغيل الأداة عن غير قصد.
- ينبغي تخزين الأداة بعيداً عن متناول الأطفال. عدم السماح باستخدام الأدوات الكهربائية من قبل الأشخاص الذين لم يُقرأوا هذا الدليل ويفتقروا إلى الخبرة. فقد تشكل الأداة خطراً حين يتم استخدامها من قبل شخص ليس لديه خبرة على كل من المشغل وبينته.
- العناية الواجبة بحالة الأداة. مراقبة الانتعاش الأقصى المحوري وثبات وصلات الأجزاء المتحركة، وإيلاء الاهتمام الواجب لأي أعطال قد تؤدي إلى تلف الأداة حيث تُعد الحالة السيئة للأدوات الكهربائية من الأسباب الشائعة لوقوع الحوادث.
- ينبغي إبقاء أدوات القطع نظيفة ويجب أن يتم شحذها جيداً. حيث تقلل أدوات القطع ذات حواف القطع الحادة التي يتم إصلاحها بشكل سليم من خطر الحجز وتسهل من التحكم في الأدوات الكهربائية.
- الحرص على اتباع التعليمات الواردة في هذا الدليل عند استخدام الأدوات الكهربائية وملحقاتها. وأثناء العمل بنوع معين من الأدوات الكهربائية، ينبغي اتباع التوصيات مع مراعاة الظروف التشغيلية ونوع العمل الذي يتعين القيام به.

### صيانة الأدوات الكهربائية

لا ينبغي صيانة الأداة الكهربائية إلا من قبل الأخصائيين المؤهلين مع استخدام قطع الغيار الموصى بها. فذلك سيضمن سلامة العمل عند استخدام الأداة.

إرشادات السلامة أثناء تشغيل الأداة الكهربائية

أجهزة الصفررة الدوارة مصممة لصفررة المواد المختلفة الجافة. يُحظر تماماً استخدام أي أنواع من السوائل - سيؤدي ذلك إلى إحداث قصر في دائرة الأداة الكهربائية وإبطال الضمان.



جهاز الصنفرة الدوارة مصمم لصنفرة المواد والأسطح المختلفة.

احرص على ارتداء نظارات السلامة وحماية الأذن.



[EX03-125 DV]

يتم لك هذا الطراز إجراء عملية التلميع باستخدام ملحقات تلميع خاصة ومواد تلميع خاصة.

احرص على ارتداء قناع الغبار.



مكونات  
الأداة الكهربائية

افصل الأداة الكهربائية عن مصدر الطاقة قبل التركيب أو الضبط.



- 1 مقبض مساعد
- 2 صامولة الجناح
- 3 فتحات التهوية
- 4 مفتاح تشغيل / إيقاف التشغيل
- 5 منفذ لإزالة الغبار
- 6 لوحة الصنفرة (من النوع فيلكرو)
- 7 ورقة صنفرة (من النوع فيلكرو)\*
- 8 كيس الغبار (مجموعة)\*
- 9 منظم معدل التذبذبة
- 10 زر التشغيل
- 11 إسفنجة التلميع\*
- 12 قلنسوة التلميع\*
- 13 هيكل مصنوع من البلاستيك\*
- 14 كيس غبار من النسيج\*

اتجاه الحركة.



اتجاه الدوران.



مُؤمّن.



غير مُؤمّن.



ليست كل الملحقات التي تم توضيحها أو وصفها مُتضمنة كعرض قياسي.

محظور.



عزل مزدوج / فئة الحماية.



تركيب عناصر الأداة الكهربائية  
وتنظيمها

قبل تنفيذ أي أعمال على الأداة الكهربائية فإنه يجب فصلها عن مصدر الطاقة.

تجنب سحب عناصر التثبيت محكمة الربط لتجنب تلف السلك.



انتبه. التحذير من إمكانية حدوث أضرار صحية على المُستخدم.



يُعد تركيب / فك / ضبط بعض العناصر متشابهًا في جميع موديلات الأداة الكهربائية، وفي هذه الحالة لا يُشار إلى موديلات محددة في الرسم التوضيحي.

توجد علامة تثبت أن هذا المنتج يتوافق مع المتطلبات الأساسية لتوجيهات الاتحاد الأوروبي، ومتناسب مع معايير الاتحاد الأوروبي.



مقبض إضافي (انظر الشكل رقم 1)

انتبه. مهم.



استخدم دائمًا المقبض الإضافي 1 عند التشغيل. يمكن وضع المقرض الإضافي رقم 1 في وضعين - عمودي (يستخدم لتخزين الأدوات الكهربائية) وأفقي (يستخدم للعمل).

- حرر الصامولة المجنحة رقم 2 (انظر الشكل رقم 1).
- حرك المقبض الإضافي رقم 1 إلى الوضع الأفقي.
- أحكم ربط الصامولة المجنحة رقم 2.

معلومات مفيدة.



تركيب / استبدال ورقة الصنفرة (انظر الشكل رقم 2)

قبل تركيب ورقة الصنفرة رقم 7، أكد أن ورقة الصنفرة مناسبة لطراز الأداة الكهربائية المحددة (تأكد أن السطح اللاصق، وأبعاد وفتحات إزالة الغبار موجودة).



أثناء التشغيل، أزل الغبار المتراكم.



- ضع الأداة الكهربائية بحيث تتجه لوحة الصنفرة رقم 6 لأعلى (انظر الشكل رقم 2).

عدم التخلص من الأداة الكهربائية في حاوية النفايات المنزلية.





## التشغيل الأولي للأداة الكهربائية

استخدم دائماً فلطية المنبع الصحيحة: يجب أن يتطابق مصدر قدرة الجهد مع المعلومات المذكورة على لوحة تعريف الأداة الكهربائية.

## تشغيل/ إيقاف تشغيل الأداة الكهربائية

### [EX03-125 D- EX03-150 D]

#### التشغيل:

حرك مفتاح التشغيل / إيقاف التشغيل رقم 4 للأمام.

#### إيقاف التشغيل:

حرك مفتاح التشغيل / إيقاف التشغيل رقم 4 للخلف.

### [EX03-125 DV]

#### التشغيل / إيقاف التشغيل على المدى القصير

للتشغيل، اضغط مع الاستمرار على مفتاح التشغيل / إيقاف التشغيل رقم 4، لإيقاف التشغيل - قم بتحريره.

#### التشغيل / إيقاف التشغيل على المدى الطويل

#### التشغيل:

اضغط على مفتاح التشغيل / إيقاف التشغيل رقم 4 وقم بتأمينه في موضعه باستخدام زر التشغيل رقم 10.

#### إيقاف التشغيل:

ادفع مفتاح التشغيل / إيقاف التشغيل وحرره رقم 10.

## امتصاص الغبار أثناء تشغيل الأداة الكهربائية

يقلل جميع الغبار من تركيز الغبار في الهواء ويمنع تراكم الغبار على مكان العمل.



#### استخدام المكنسة

أثناء العمل لمدة طويلة على الخشب، أو عند معالجة المواد التي تنتج غباراً خطيراً على الصحة، يجب توصيل الأداة الكهربائية بمكنسة مناسبة.

لا يمكن أن تعمل الأدوات الكهربائية المتوفرة مع مكنسة إلا عند استخدام موصل مناسب فقط.

يجب على الفرد مراقبة مستوى الغبار في الكيس وإفراغ الكيس في الوقت المناسب، متخذاً الاحتياطات المذكورة.

## ميزات تصميم الأداة الكهربائية

#### منظم معدل الذبذبة

### [EX03-125 DV]

منظم معدل الذبذبة رقم 9 مخصص لتعيين معدل الذبذبة المطلوب للوحة الصنفرة رقم 6.

• اضغط على مفتاح التشغيل / إيقاف التشغيل رقم 4 وقم بتأمينه في موضعه باستخدام زر التشغيل رقم 10.

• تعيين معدل الذبذبة المطلوب.

• في حالة تغيير ورقة الصنفرة، ارفع حافة ورقة الصنفرة المستخدمة رقم 7 وأزلها من خلال سحب الحافة أيضاً.

• ضع ورقة صنفرة جديدة رقم 7 على لوحة الصنفرة رقم 6. اتبع القواعد التالية:

• يجب أن يكون الجانب الكاشط لورقة الصنفرة رقم 7 متجهاً لأعلى (يجب إرفاق السطح اللاصق للوحة الصنفرة رقم 6 بالسطح اللاصق لورقة الصنفرة رقم 7)؛

• يجب أن تتطابق الفتحات الموجودة على ورقة الصنفرة رقم 7 مع فتحات إزالة الغبار الموجودة على لوحة الصنفرة رقم 6.

• اضغط بإحكام على ورقة الصنفرة الجديدة رقم 7 على سطح لوحة الصنفرة رقم 6.



انتبه: عند الضغط على الورقة، تأكد من أن ورقة الصنفرة رقم 7 ثابتة بإحكام على لوحة الصنفرة رقم 6. بعد الانتهاء من تركيب ورقة الصنفرة الجديدة رقم 7، يجب أن تتطابق الفتحات على الورقة ولوحة الصنفرة رقم 6.

تركيب / استبدال ملحقات التلميع (انظر الشكل رقم 3-4)

### [EX03-125 DV]

قبل تركيب إسفنجة التلميع رقم 11 أو قلنسوة التلميع رقم 12، تأكد من أن ملحقات الصنفرة المتوفرة مناسبة لطرز الأداة الكهربائية المحددة (تأكد من أن الملحق يتميز بسطح لاصق وبأبعاد مناسبة).



• ضع الأداة الكهربائية بحيث تنتجه لوحة الصنفرة رقم 6 لأعلى (انظر الشكل رقم 3-4).

• في حالة تغيير ملحق التلميع، ارفع حافة ملحق الصنفرة المستخدم رقم 7 وأزلها من خلال سحب الحافة أيضاً.

• ضع ملحق التلميع على لوحة الصنفرة رقم 6. اتبع القواعد التالية:

• يجب أن تكون طبقة التلميع متجهة لأعلى (يجب إرفاق السطح اللاصق للوحة الصنفرة رقم 6 بالسطح اللاصق لملحق الصنفرة رقم 7)؛

• يجب أن تتوافق حواف التلميع ولوحة الصنفرة رقم 6.

• اضغط بإحكام على ملحق التلميع على سطح لوحة الصنفرة رقم 6.



انتبه: عند الضغط على الورقة، تأكد من أن ملحق التلميع ثابت بإحكام على لوحة الصنفرة رقم 6.

#### استخدام كيس الغبار

أثناء العمل، استخدم دائماً كيس الغبار رقم 8. يجب على الفرد مراقبة مستوى الغبار في كيس الغبار رقم 8 وإفراغ الكيس في الوقت المناسب، متخذاً الاحتياطات المذكورة.

تركيب / فك كيس الغبار (انظر الشكل رقم 5)

• للتركيب، أدخل أنبوب التوصيل لكيس الغبار رقم 8 في منفذ إزالة الغبار (انظر الشكل رقم 5).

• لفك، اسحب أنبوب توصيل كيس الغبار رقم 8 للخارج من منفذ إزالة الغبار رقم 5.

تفريغ كيس الغبار (انظر الشكل رقم 6)

• أفضل الأداة الكهربائية وأزل كيس الغبار رقم 8 بالطريقة الموصوفة أعلاه.

• قم بإزالة الكيس النسيجي رقم 14 من الهيكل البلاستيكي رقم 13 (انظر الشكل رقم 6).

• مستخدماً الاحتياطات الموصوفة أعلاه، أفرغ محتوى الكيس النسيجي رقم 14 من خلال هذه، وللحصول على نتائج أفضل، اقلب الكيس من الداخل إلى الخارج واستخدام فرشاة ناعمة لتنظيفه.

• عند غسل كيس الغبار النسيجي رقم 14، لا تستخدمه إلا بعد جفاف الكيس بالكامل.

• ضع كيس الغبار النسيجي رقم 14 على الهيكل البلاستيكي رقم 13.

- يعتمد معدل الذبذبة المطلوبة على نوع المواد التي يتم معالجتها، وظروف العمل، ويجب تعيينها على أساس التجارب العملية للحصول على أفضل النتائج.
- أثناء العمل لفترة طويلة بمعدل ذبذبة منخفض، يجب على الفرد ترك الأداة الكهربائية تبرد لمدة 3 دقائق. ولهذا الغرض، قم بتعيين الحد الأقصى لمعدل الذبذبة وارك الأداة الكهربائية تعمل بدون حمل.

### توصيات بشأن تشغيل الأداة الكهربائية

#### اختيار ورقة الصنفرة

- قبل بدء العمل، حدد نوع ورقة الصنفرة رقم 7 الذي يتوافق بشكل مثالي مع المادة أو السطح الذي يتم معالجته. نوع ورقة الصنفرة رقم 7 محدد على العبوة. يمكن للفرد أيضاً سؤال البائع للحصول على المزيد من المعلومات.
- تتطلب الأعمال المختلفة استخدام ورقة صنفرة رقم 7 بخشونة مختلفة، مما يسمح بالحصول على النعومة المطلوبة للسطح. تعد أفضل طريقة لاختيار ورقة الصنفرة، هي اختبارها فعلياً للحصول على أفضل النتائج.

#### الصنفرة



قبل بدء العمل، يجب على الفرد اختبار الصنفرة على عرض غير هام (مصنوع من المادة نفسها أو يتميز بالطلاء نفسه مثل المكون الذي يتم معالجته) لضمان أن خشونة ورقة الصنفرة رقم 7 ونوعها، فضلاً عن تردد تدبذب لوحة الصنفرة رقم 6 تم تحديدها بشكل صحيح.

- تأكد أن الغرض المطلوب صنفرته مثبت بإحكام.
- قم بتشغيل الأداة الكهربائية قبل أن تلامس لوحة الصنفرة العنصر المطلوب صنفرته وارك محرك الأداة الكهربائية للوصول إلى الحد الأقصى لمعدل الذبذبة.
- ضع لوحة الصنفرة رقم 6 على سطح العنصر المطلوب صنفرته وحرك الأداة الكهربائية في حركة دائرية أو بشكل تبادلي.
- قم بإجراء عملية الصنفرة باستخدام سطح الصنفرة بأكمله رقم 6.
- لا تضغط على الأداة الكهربائية بشدة، حيث لن يؤدي ذلك إلى تقديم نتائج أفضل، ولكنه سيضع حملاً زائداً فقط على محرك الأداة الكهربائية وسيؤدي ذلك إلى استهلاك أعلى لورق الصنفرة رقم 7.
- لا توقف الأداة الكهربائية في نقطة معينة، حيث سيؤدي ذلك إلى انخفاض في مساحة الاعتراض.
- في الوقت المناسب، استبدل أوراق الصنفرة المستخدمة أو المسدودة بالغيار رقم 7.
- استخدم أوراق الصنفرة رقم 7 ذات الخشونة المختلفة، وابدأ العمل باستخدام ورقة خشنة ثم خفف الخشونة تدريجياً وصولاً إلى أوراق التنعيم. سيؤدي ذلك إلى إنجاز العمل أسرع والحصول على سطح أنعم.
- لا تعد استخدام أوراق الصنفرة رقم 7 التي تم استخدامها من قبل لصنفرة المعدن عن أي مواد أخرى.

#### التلميع

#### [EX03-125 DV]



أثناء التلميع، يوصى بتعيين تردد ذبذبة منخفض للوحة الصنفرة رقم 6 - سيمنع ذلك من زيادة درجة حرارة السطح الذي يتم صنفرته. قبل بدء العمل، قم بإجراء اختبار عملية التلميع للتأكد ما إذا كان قد تم اختيار عامل التلميع وتردد ذبذبة لوحة الصنفرة رقم 6 بشكل صحيح أم لا.

### تركيب عناصر الأداة الكهربائية وتنظيمها

قبل تنفيذ أي أعمال على الأداة الكهربائية فإنه يجب فصلها عن مصدر الطاقة. تنظيف الأداة الكهربائية

لا بد من المحافظة على نظافة الأداة الكهربائية للحصول على استخدام آمن على المدى الطويل. قم بتنظيف الأداة الكهربائية بانتظام باستخدام الهواء المضغوط من خلال فتحات التهوية رقم 3.

#### خدمة ما بعد البيع وخدمة التطبيق

تجيب خدمة ما بعد البيع لدينا على جميع تساؤلاتكم المتعلقة بصيانة المنتج الخاص بكم وإصلاحه، بالإضافة إلى قطع الغيار. كما يمكنكم أيضاً الحصول على معلومات حول مراكز الخدمة، ومخططات الأجزاء وقطع الغيار على: [www.dwt-pt.com](http://www.dwt-pt.com)

#### نقل

#### الأدوات الكهربائية

- يجب ألا يسقط أي شيء ميكانيكي على العبوة أثناء النقل مطلقاً.
- لا يجوز استخدام أي نوع من أنواع التقييدات التي تعمل وفق مبدأ تثبيت العبوة عند التفريغ/التحميل.

#### حماية البيئة

احرص على إعادة تدوير المواد الخام بدلاً من التخلص منها كفضائيات.



ينبغي فرز الأدوات الكهربائية والملحقات والعبوات لإعادة تدويرها بحيث تكون صديقة للبيئة. تم تصنيف مكونات البلاستيك كقفة من فئات إعادة التدوير. طُبعت هذه التعليمات على ورق مُعاد تدويره ومصنوع بدون كلور.

تحفظ الشركة المصنعة بحقها في إمكانية إجراء تغييرات.

**EX03-125 D**  
**EX03-150 D**

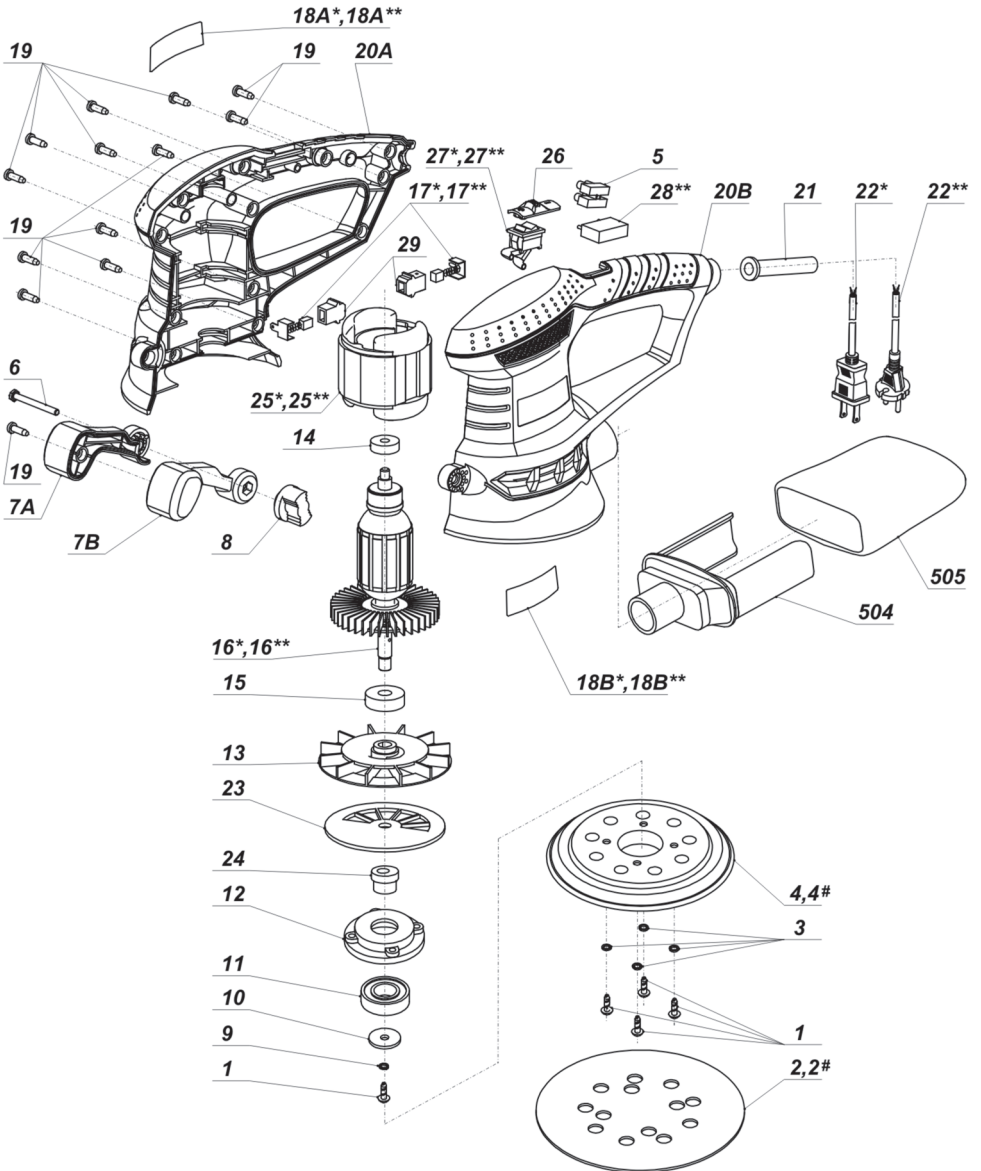
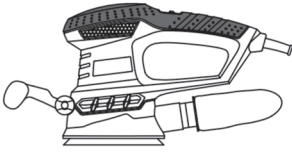

\* ~ 127V  
 \*\* ~ 230V

# - EX03-150 D

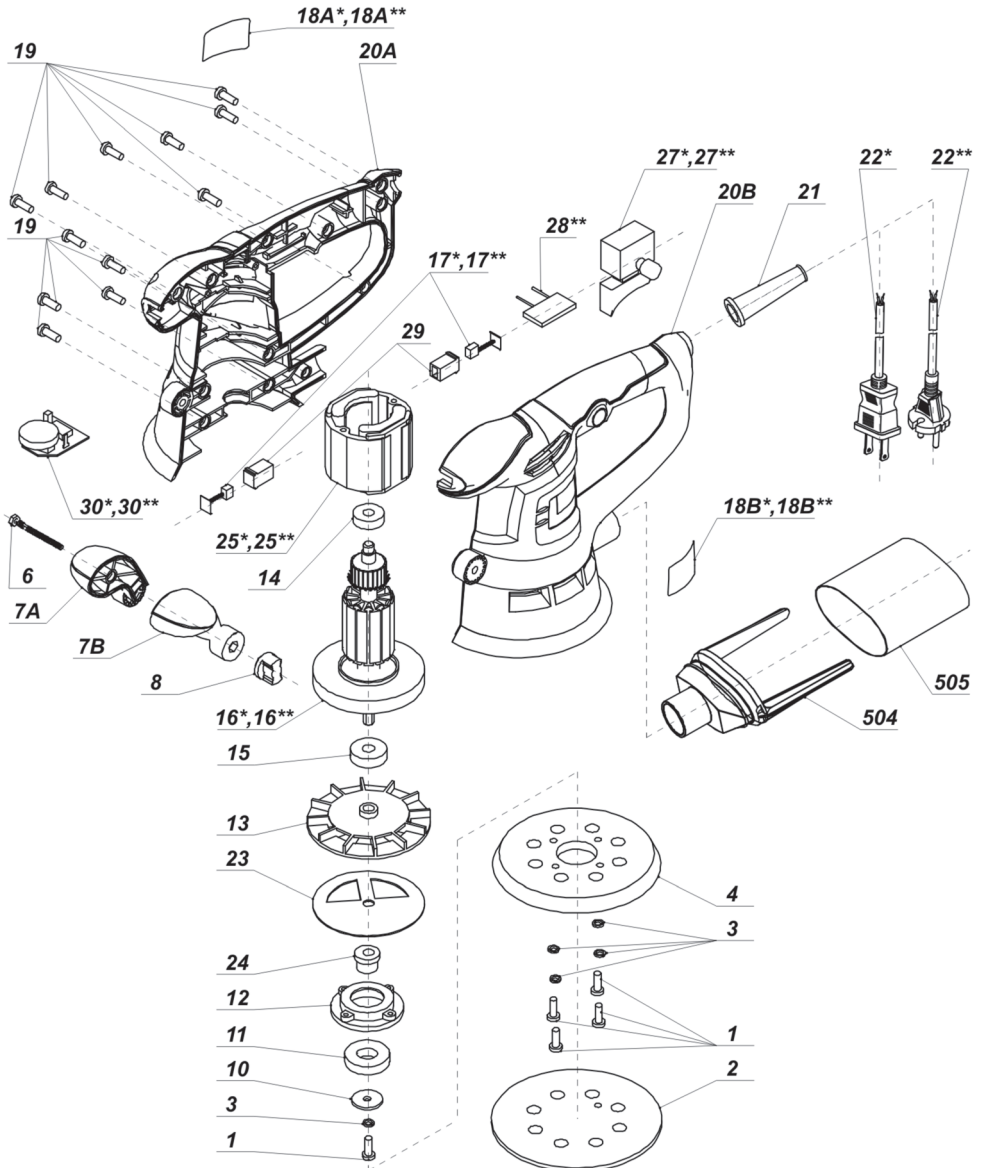
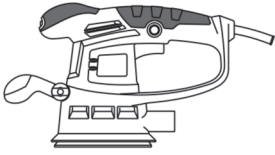

\* ~ 127V  
 \*\* ~ 230V

Pos.	EX03-125 D	EX03-125 DV	EX03-150 D
	Part number		
1	5001347600101	5001352700201	5001347600101
2	5001347700201	5001352700101	-
2#	-	-	5001347600301
3	5001347600401	5001352700301	5001347600401
4	5001347600501	5001352700401	-
4#	-	-	5001347600601
5	5001347600701	-	5001347600701
6	5001347600801	5001352701701	5001347600801
7A	5001347600901	5001352701801	5001347600901
7B	5001347601002	5001352701802	5001347601002
8	5001347601004	5001352701901	5001347601004
9	5001347601001	-	5001347601001
10	5001347601003	5001352702901	5001347601003
11	5001347601101	5001352702801	5001347601101
12	5001347601201	5001352702701	5001347601201
13	5001347601301	5001352702401	5001347601301
14	5001347601401	5001352702101	5001347601401
15	5001347601501	5001352702301	5001347601501
16*	5001347701601	5001352702201	5001347601601
16**	5001347701701	5001352702202	5001347601701
17*	5001347601801	5001352701301	5001347601801
17**	5001347601901	5001352701302	5001347601901
18A*	5001347702001	5001352700801	5001347602001
18A**	5001347702101	5001352700802	5001347602101
18B*	5001347602201	5001352700803	5001347602201
18B**	5001347602301	5001352700804	5001347602301
19	5001347602401	5001352701501	5001347602401
20A	5001347602501	5001352700701	5001347602501
20B	5001347602601	5001352700702	5001347602601
21	5001347602701	5001352701001	5001347602701
22*	5001347602801	5001352700901	5001347602801
22**	5001347602901	5001352700902	5001347602901
23	5001347603001	5001352702501	5001347603001
24	5001347603101	5001352702601	5001347603101
25*	5001347603201	5001352702001	5001347603201
25**	5001347603301	5001352702002	5001347603301
26	5001347603401	-	5001347603401
27*	5001347603501	5001352701101	5001347603501
27**	5001347603601	5001352701102	5001347603601
28**	5001347603701	5001352701201	5001347603701
29	5001347603801	5001352701401	5001347603801
30*	-	5001352701601	-
30**	-	5001352701602	-
505	5001347603902	5001352700601	5001347603902
504	5001347603901	5001352700501	5001347603901

**CH**

**Merit Link International AG**  
Switzerland  
Tel.: [0041] 916000888  
Fax.: [0041] 916000888  
E-mail: info@dwt-pt.com

**DE**

**MI Meritlink Hardware Germany GmbH**  
12055 Berlin, Mierstrasse 7-9  
Tel.: [0049] 30 6805522  
Fax: [0049] 30 6805594  
E-mail: info@dwt-pt.de

**BR**

**DWT do Brasil Ferramentas Ltda**  
Rua João Bettega, 4801, Bloco A, Bairro Cidade Industrial. CEP: 81.350-000 - Curitiba - PR  
Tel.: [0055] 4121012600  
E-mail: técnico@dwt.com.br

**PL**

**HANMAR**  
43-450 Ustroń, ul. Dobra 3  
Tel.: [0048] 338587829  
Fax: [0048] 338586100  
E-mail: serwis@ustron@hanmar.pl

**SLET SP. Z O.O.**  
42-503 Bedzin, ul. Staszica 2  
Tel.: [0048] 327295100  
Fax: [0048] 327295444  
E-mail: serwis@slet.com.pl

**ELKAR**  
97-400 Belchatów, ul. Bawelniana 7A  
Tel.: [0048] 446330971  
Fax: [0048] 446331097  
E-mail: serwis@elkar-serwis.pl

**ELMIK**  
83-324 Brodnica Górna, Stare Czaple 20A  
Tel.: [0048] 586852010  
Fax: [0048] 586852010  
E-mail: elmik11@wp.pl

**SERWEN**  
85-046 Bydgoszcz, ul. Pomorska 59  
Tel.: [0048] 523220826  
Fax: [0048] 523220826  
E-mail: serwen@wp.pl

**OKRUCH NARZĘDZIA**  
87-300 Brodnica, ul. Kolejowa 3  
Tel.: [0048] 564778989  
Fax: [0048] 564778989  
E-mail: sklep@okruch.pl

**ELEKTRONARZĘDZIA-SERWIS**  
62-200 Gniezno, ul. Hoza 10  
Tel.: [0048] 614256216  
Fax: [0048] 614257060  
E-mail: biuro@frankowski-narzędzia.pl

**EMA-ELDOR**  
86-300 Grudziądz, ul. Rybacka 17  
Tel.: [0048] 564621625  
Fax: [0048] 566430747  
E-mail: emaeldor@wp.pl

**ELEKTRO-SERWIS**  
78-100 Kolobrzeg, ul. Rybacka 9  
Tel.: [0048] 943517227  
Fax: [0048] 943517227  
E-mail: elektroservisokolobrzeg@poczta.onet.pl

**KAMAR**  
78-102 Kolobrzeg, ul. Szpitalna 2C / 1  
Tel.: [0048] 943544586  
Fax: [0048] 943544586  
E-mail: sklep@ekamar.pl

**ALMAR**  
31-052 Kraków, ul. Starowiślna 68  
Tel.: [0048] 124214488  
Fax: [0048] 124214488  
E-mail: almar-elektronarzedzia@wp.pl

**ELEKTROMECHANIK**  
59-220 Legnica, ul. Chojnowska 9  
Tel.: [0048] 768565161  
Fax: [0048] 768565161  
E-mail: zuhelektromechanik@wp.pl

**NAPRAWA ELEKTRONARZĘDZI**  
64-100 Leszno, ul. Grunwaldzka 121  
Tel.: [0048] 655294481  
Fax: [0048] 655294481  
E-mail: przemyslaw.greskowiak@neostrada.pl

**W & W**  
91-848 Łódź, ul. Infiancka 58  
Tel.: [0048] 509581150  
E-mail: biuro@i-elektronarzedzia.pl

**PHU AGRO-LAS**  
06-500 Mława, ul. Zachodnia 7  
Tel.: [0048] 236546553  
Fax: [0048] 236546553  
E-mail: areek1@op.pl

**MECHANIKA**  
33-300 Nowy Sącz, ul. Jana Pawła II 5  
Tel.: [0048] 184435931  
Fax: [0048] 184435931  
E-mail: mechanika1@onet.pl

**W & K**  
34-400 Nowy Targ, ul. Szafiarska 44  
Tel.: [0048] 182665913  
Fax: [0048] 182665913  
E-mail: wkh1991@wp.pl

**TAGA**  
28-400 Pińczów, ul. Złota 6  
Tel.: [0048] 413577418  
Fax: [0048] 413577429  
E-mail: taga@husqvarna.pl

**PRONAR**  
09-400 Płock, ul. Chopina 1  
Tel.: [0048] 242688289  
Fax: [0048] 242688289  
E-mail: pronar@pronar.net.pl

**KASO**  
61-251 Poznań, oś. Orła Białego 120  
Tel.: [0048] 618720768  
Fax: [0048] 618720768  
E-mail: kaso.poznan@gmail.com

**SERVI GWARANT**  
26-600 Radom, ul. PKC 2  
Tel.: [0048] 483628101  
Fax: [0048] 483815236  
E-mail: serwiwarant@ats.pl

**PHU FANTON**  
76-251 Słupsk, ul. Staszica 8  
Tel.: [0048] 598404298  
Fax: [0048] 598404298  
E-mail: biuro@fanton.com.pl

**PHU TAXA**  
66-200 Świebodzin, ul. Poznańska 36  
Tel.: [0048] 683825664  
Fax: [0048] 683825370  
E-mail: taxa36@wp.pl

**HANMAR**  
02-776 Warszawa, ul. Dereńniowa 52/54  
Tel.: [0048] 226433063  
Fax: [0048] 226434040  
E-mail: serwis@hanmar.pl

**BROMET**  
87-800 Włocławek, ul. Zduńska 9  
Tel.: [0048] 542312128  
Fax: [0048] 542310390  
E-mail: bromet@poczta.onet.pl

**ELEKTROSERWIS**  
64-200 Wolsztyn, ul. Poznańska 2  
Tel.: [0048] 683472141  
E-mail: serwis@elektropark.pl

**ELEKTROMAJSTER**  
83-330 Zukoło, ul. Gdańska 43  
Tel.: [0048] 586817472  
Fax: [0048] 586849439  
E-mail: biuro@elektromajster.com.pl

**CZ**

**Garland distributor, s.r.o.**  
50601 Jičín, Hradecká 1136,  
Tel.: [00420] 493523523  
Fax: [00420] 493522916  
E-mail: garland@garland.cz

**Garland distributor, s.r.o.**  
50601 Jičín, Hradecká 1136,  
Tel.: [00420] 493523523  
Fax: [00420] 493522916  
E-mail: servis@garland.cz

**GR**

**A. Mattes industrial products SA**  
Sxineza Aspropyrgos  
Tel.: [0030] 2109851000  
Tel.: [0030] 2105599200  
Fax: [0030] 2109839721  
E-mail: info@mattes.gr

**Charitakis Bros**  
Dimokratias Avenue 147, Perama  
Tel.: [0030] 2104413909  
Fax: [0030] 2104413840  
E-mail: charitakis\_sons@yahoo.com

**Kolleris George**  
Mayriomixali 4, Piraeus  
Tel.: [0030] 2104113555  
Fax: [0030] 2104125851  
E-mail: info@kolleris.gr

**Kaloumenos Ioannis**  
Pontou 2, Tauros  
Tel.: [0030] 2103451779  
Fax: [0030] 2103451705  
E-mail: george@kaloumenos.gr

**Andritsopoulos K&D**  
Ag.Dimitriou 30, Ag.Dimitrios  
Tel.: [0030] 2109734285  
Fax: [0030] 2109716843

**Giannakis Themis**  
Spyrou Patsi 21, Athens  
Tel.: [0030] 2103469100  
Fax: [0030] 2103423126  
E-mail: themgian@hotmail.com

**Kalogeropoulos Nikitas**  
Stratigou Papagou 10-12, Ag.Dimitrios  
Tel.: [0030] 2109704600  
Fax: [0030] 2109750363  
E-mail: info@nikita.gr

**Tsiriggakis Kostas**  
Ethnikis Antistaseos 2, Corfu  
Tel.: [0030] 2661031251  
Fax: [0030] 2661023622

**Konstas Panagiotis**  
Ioanninon Av. 45, Preveza  
Tel.: [0030] 2682029665  
Fax: [0030] 2682029665

**Diamantis Theodoros**  
Athinass 36, Athens  
Tel.: [0030] 2103219711  
Fax: [0030] 2103212581

**Athanasiadis Georgios**  
Dimokratias 89, Ptolemaida  
Tel: [0030] 2463100303  
Fax: [0030] 2463100303  
E-mail: panemporiki.pt@gmail.com

**Stoukis Panagiotis**  
Gretsou&P.Fots.8, Kozani  
Tel: [0030] 2461049625  
Fax: [0030] 2461049925  
E-mail: stoukisp@hotmail.com

**Mpentouli Bros**  
1st Km sarfon-thessalonikis  
Tel: [0030] 2321055557  
Fax: [0030] 2321055553  
E-mail: enkipo@hotmail.gr

**Zoulias Markos**  
Priovosamos, Milos  
Tel: [0030] 2287024033  
Fax: [0030] 2287024034  
E-mail: kostas\_m2117@hotmail.com

**Degaita Bros**  
Karakasi 78, Thessaloniki  
Tel: [0030] 2310929888  
Fax: [0030] 2310944353  
E-mail: kledet77@yahoo.gr

**Kakavas G.**  
Mantidorou&Kallikratous, Evia  
Tel: [0030] 2229062233  
Fax: [0030] 2229061127  
E-mail: kakavasg@hotmail.com



Полный список сервисных центров смотрите на сайте [www.dwt-pt.com](http://www.dwt-pt.com)

**ООО "БОКС МУВИНГ"**  
Тел: [007] 8123321644  
E-mail: office@giper.tv

**ИП Голубчиков Г.Ю.**  
Абакан, респ. Хакасия, ул. Вяткина, 18А  
Тел.: [007] 3902227944

**ИП Беженцев В.А.**  
Амурск, пр. Мира, 7  
Тел.: [007] 4214226543

**ИП Долганов М.В.**  
Анапа, ул. Загородская, 28В  
Тел.: [007] 9182615410

**СЦ "DVT"**  
Анварск, ул. Чайковского, 48  
Тел.: [007] 3955567603

**ИП Полежаева Е.В.**  
Астрахань, ул. 5я Литейная, 30  
Тел.: [007] 512599700

**ООО "Техник"**  
Астрахань, 3я Зеленгинская, 56, "А", К1  
Тел.: [007] 512450066

**ИП Костенко А.С.**  
Ачинск ул. Пролетарская, 69, маг. 449269  
Тел.: [007] 8453464241

**ИП Рыженькина Н.С.**  
Балашов, ул. Луначарского, 102  
Тел.: [007] 9172131778

**ИП Климов А.С.**  
Барнаул, пр. Ленина, 195  
Тел.: [007] 3852774375

**ИП Садикова И.В.**  
Бежецк, пл. Советская, корп. 1  
Тел.: [007] 9157098394

**ИП Смотров А.В.**  
Белгород, ул. Челюскинцев, 55А  
Тел.: [007] 4722357133  
Тел.: [007] 4722357116

**ИП Белый В.М.**  
Белореченск, ул. Ленина, 84/1  
Тел.: [007] 9183968476

**ООО "Нормаль"**  
Березники, Пермский край, ул. Ермака, 64  
Тел.: [007] 9523291159

**СЦ "УНИМАС"**  
Благовещенск, ул. Б. Хмельницкого, 112  
Тел.: [007] 4162558437

**ИП Пурожков М.Н.**  
Благодарный, пер. Октябрьский, 5  
Тел.: [007] 9614423542

**ИП Сёмин А.И.**  
Брянск, ул. Зео Интернационала, 2 "Ремонт  
электроинструмента"  
Тел.: [007] 4832588123

**ИП Тимошкин С.Н.**  
Брянск, ул. Ульянова, 36;  
Тел.: [007] 4832511893  
Брянск, ул. Красноармейская, 103  
Тел.: [007] 4832417144

**ИП Матвеев А.Н.**  
В. Новгород, ул. Кочетова, 23, к. 2  
Тел.: [007] 9632405787

**ИП Илатовский С.П.**  
Вельск, ул. Некрасова, 10А  
Тел.: [007] 8183663239

**ООО "Интертулс-ДВ"**  
Владивосток, ул. Борисенко, 34, 2 эт.  
Тел.: [007] 4232638487

**ИП Кожемякин А.Б.**  
Владикавказ, ул. Гадиева, 83  
Тел.: [007] 9286865813

**ИП Бочаров А.С.**  
Владимир, ул. Нижняя Дуброва, 34, маг.  
"Инструмент-Умелец"  
Тел.: [007] 9056144243

**ООО "Мастер Сервис"**  
Владимир, ул. Б.Нижегородская 0.23  
Тел.: [007] 4922331079

**ИП Ахметова К.А.**  
Волгоград, шоссе Авиаторов, 11  
Тел.: [007] 9608868342

**ИП Синицкий В.В.**  
Волгоград, ул. 95 Геардейская, 9  
Тел.: [007] 8442741331

**ИП Марченко Ю.И.**  
Волгодонск, ул. Стенная, 179  
Тел.: [007] 8639251427

**ИП Алимов В.В.**  
Вологда, ул. Октябрьская, 51  
Тел.: [007] 172528552

**ИП Короткий С.А.**  
Вологда, ул. Ярославская, 30  
Тел.: [007] 172716453

**ООО "Компания СКС"**  
Воронеж, ул. Героев Стратосферы, 0.2А  
Тел.: [007] 4732410381

**ЧП Бабкин И. А.**  
Воронеж, ул. Богдана Хмельницкого, 46  
Тел.: [007] 4732600908  
Тел.: [007] 4732405773

**ООО "Компания СКС"**  
Воронеж, ул. Чебышева 9, пав. 229  
Тел.: [007] 9623265430  
Тел.: [007] 4732410381

**ИП Фуголь О.Н.**  
Георгиевск, ул. Калинина, 103  
Тел.: [007] 9283026595

**ИП Буткин Ю.А.**  
Данилов, ул. Урицкого, 32  
Тел.: [007] 9201170189

**ООО "Аскания"**  
Дзержинск, ул. Грибоедова, 27  
Тел.: [007] 9101337552  
Тел.: [007] 8123255925

**ИП Шубин В.Н.**  
Димитровград, ул. Чайковского, 3  
Тел.: [007] 423573811

**ООО "АСервис"**  
Екатеринбург, ул. Сыромолотова, 25  
Тел.: [007] 3432860563  
Тел.: [007] 3432698110

**ИП Строев А.А.**  
Екатеринбург, ул. Даниила Зверева, 12  
Тел.: [007] 3432787160

**ООО "Партнер"**  
Елец, ул. Московское шоссе, 18К  
Тел.: [007] 9150065228  
Тел.: [007] 9513068419

**ООО "Мастерская на улице Зеленой"**  
Иваново, ул. Зеленая, 19  
Тел.: [007] 4932326744

**ООО "Спектр-Сервис"**  
Иваново, ул. Дзержинского, 45/6  
Тел.: [007] 4932335185  
Тел.: [007] 4932335236  
Тел.: [007] 4932335249 доб. 109

**ИП Торшин С.А.**  
Ижевск, ул. Мельникова, 34А, лит. В1  
Тел.: [007] 3412670280

**ИП Бородин П.В.**  
Ирбит, ул. Орджоникидзе, 71  
Тел.: [007] 9022567296

**ИП Тимченко А.Л.**  
Йошкар-Ола, ул. Машиностроителей, 8Г,  
к. 411  
Тел.: [007] 362310243

**ООО "ОКА-ИТ"**  
Казань, ул. Восстания, 8А  
Тел.: [007] 435228710

**ООО "Гюде-рус"**  
Калининград, ул. Гагарина, 74  
Тел.: [007] 4012520344  
Тел.: [007] 4012571680  
Тел.: [007] 9217100344

**ИП Амиров М.М.**  
Капуза, ул. Московская, 84  
Тел.: [007] 4842790539

**ИП Султанов В.М.**  
Камensk-Уральский, ул. Рябова, 1  
Тел.: [007] 3439379588

**ООО "Орион"**  
Канах, ул. К. Маркса, 4  
Тел.: [007] 89063886100

**ИП Макушев В.Ю.**  
Кандалакша, ул. Защитников Заполярья,  
стр.2  
Тел.: [007] 9537553757

**СЦ "Иеушка-Инструмент"**  
Кемерово, Кузнецкий пр., 11  
Тел.: [007] 3842752990

**ИП Мусина Н.Г.**  
Киров, ул. Павла Корчагина, 80  
Тел.: [007] 8332401919

**"РБТ-Сервис"**  
Киселевск, ул. Боевая, 22  
Тел.: [007] 3846423320  
Тел.: [007] 9236321115

**ИП Афанасьева Н.В.**  
Комсомольск-на-Амуре, ул. Юбилейная 10/3  
Тел.: [007] 9098602612

**ИП Щукин С.Н.**  
Коряжма, ул. Советская, 5  
Тел.: [007] 9214852037

**ИП Коточигов Н.Н.**  
Кострома ул. Сусанина, 32А  
Тел.: [007] 4942314280

**ИП Дуванский А.А.**  
Краснодар, ул. Пригородная, 1/10  
Тел.: [007] 619440850  
Тел.: [007] 9034110850

**АСЦ "Прогресс"**  
Красноярск, ул. Калинина, 79  
Тел.: [007] 3912996580

**ООО "Уралтехсервис"**  
Кураан, ул. Куйбышева, 145  
Тел.: [007] 3522240012

**ИП Вирста И.И.**  
Курск, ул. В. Луговая, 6  
Тел.: [007] 9107409159

**ИП Орлов А.В.**  
Курск, ул. Карла Маркса, 66/2  
Тел.: [007] 4712583598

**ИП Соболев Г.Ю.**  
Липецк, ул. Мичурина, 46  
Тел.: [007] 4742401072

**ИП Семина Л.П.**  
Меаногорск, ул. Герцена, 1  
Тел.: [007] 3537931856

**ИП Сорокин М.М.**  
Мелеуз, ул. Южная, 1а  
Тел.: [007] 9659325206

**ИП Голубчиков Г.Ю.**  
Минусинск, ул. Скворцовская, 6  
Тел.: [007] 3913220713

**ООО "УСО"**  
Можга Удмуртия, ул. Устюжанина, 5  
Тел.: [007] 9658422100

**СЦ "СМТ-Сервис"**  
Москва, ул. Маршала Прошлякова, 6, стр. 1А  
Тел.: [007] 4952552667  
Тел.: [007] 4957721136

**ПБООЛ Цветков С.В.**  
Москва, Берингов проезд, 1  
Тел.: [007] 4991862101

**ИП Гурко П.Л.**  
Мурманск, Свердлова, 39  
Тел.: [007] 9118042491

**ИП Талипов Р.Р.**  
Набережные Челны, пр. Московский, 130Б  
53/26, маг. "Дрель-Мастер"  
Тел.: [007] 8552387140  
Тел.: [007] 9053707252

**ООО "Трэк"**  
Нальчик, ул. Ахоева, 190  
Тел.: [007] 8007009703

**СЦ "Ротор"**  
Находка, ул. Нахимовская, 14А, оф.112  
Тел.: [007] 9146752643

**СЦ "Электрон 21 век"**  
Находка, ул. Молодежная, 9  
Тел.: [007] 4236620670  
Тел.: [007] 4236683515

**ИП Тулбаев Э.А.**  
Нижнекамск, ул. Юности, 14  
Тел.: [007] 8555398558

**"Ремонт бытовой техники"**  
Н. Новгород, ул. Марата, 51  
Тел.: [007] 312208494  
Тел.: [007] 314138291

**ИП Захарова Т.Н.**  
Новокузнецк, ул. Селекционная, 11  
Тел.: [007] 3843357105

**ИП Пухарева А.М.**  
Новокузнецк, ул. Грдины, д. 7  
Тел.: [007] 3843562042

**ООО "Техника для Вас"**  
Новосибирск, ул. Станционная, 28/3  
Тел.: [007] 9139168495

**ИП Иванова Ю.Р.**  
Октябрьский, ул. Северная д.36  
Тел.: [007] 9273492949

**ИП Батаев Ю.Е.**  
Омск, ул. Гусарова, 30  
Тел.: [007] 3812249291  
Тел.: [007] 3812247455

**ИП Чуб Ю.Н.**  
Омск, ул. Семиреченская, 91  
Тел.: [007] 3812335464

**ИП Ефремов А.А.**  
Оренбург, пер. Станочный, 11  
Тел.: [007] 89501860063

**ИП Передельский А.И.**  
Орёл, ул. Комсомольская, 231  
Тел.: [007] 4862724116

**ИП Чернова Э.Ш.**  
Орск, ул. Станиславского, 52 Б  
Тел.: [007] 3537223162

**ИП Аалуков С.Е.**  
ст. Павловская, Краснодарский край, ул.  
Короткая, 1  
Тел.: [007] 9184541462

**ИП Филимонова В.М.**  
Пермь, ул. Василия Васильева, 7, база  
"Спецгазроснаб"  
Тел.: [007] 3422943988

**ИП Мельников А.В.**  
Петрозаводск, ул. Ленинградская, 20  
Тел.: [007] 142595015

**ИП Сынкова О.С.**  
Порхов, ул. Кузнецова, 43Б  
Тел.: [007] 113422425

**ИП Лашкова Н.Ю.**  
Псков, ул. 128 Стрелковой Дивизия, 13  
Тел.: [007] 8112723201

**ИП Гринько В.А.**  
Пятигорск, Промзона2, тер. Спецавтома-  
тики, "Ремонт электроинструмента"  
Тел.: [007] 9624046090

**ИП Колесников Д.Н.**  
Пятигорск, ул. Ермолова, 14  
Тел.: [007] 9887410414  
Тел.: [007] 9282521154

**ИП Ситник А.И.**  
с. Родино, Алтайский край, ул. Шевченко, 15  
Тел.: [007] 9609648800

**ИП Михеев П.Н.**  
Рыбинск, ул. 50 лет ВЛКСМ, 34  
Тел.: [007] 4855555228

**ООО "Гарант-Техно"**  
Рязань, ул. Пушкина, д.14, корп. 1  
Тел.: [007] 4912403030

**ИП Колесников А.А.**  
Сальск, ул. Железнодорожная д.24  
Тел.: [007] 9281331754

**ООО "Авангард-Мастер"**  
Самара, ул. Аэродромная, 127  
Тел.: [007] 469910315

**ИП Чернышев М.М.**  
Самара, пос. Мехзавод, квартал 5, 5А  
Тел.: [007] 469904240

**Приёмный пункт**  
Санкт-Петербурга, Лиговский пр., 178 зд  
"Союз"  
Тел.: [007] 8123200296  
Тел.: [007] 9052857215

**ООО "Станкин"**  
Саратов ул. Огородная, д.3

**ООО "Гарант2"**  
Саратов, пр. Энтузиастов, 57  
Тел.: [007] 452949615

**ИП Гордеев М.А.**  
Севастополь, ул. Руднева, 1Г  
Тел.: [007] 0692443144

**ИП Смирнов А.В.**  
Северодвинск, пр. Морской, 12А  
Тел.: [007] 9116821877

**ООО "Профинструмент"**  
Северодвинск, ул. Никольская д. 7, оф. 5

**ИП Кузьмин А.В.**  
Серов, ул. Зеленая, 10  
Тел.: [007] 9630383363

**ИП Меринда В.И.**  
Симферополь, ул. Аральская, 71/88  
Тел.: [007] 0652496234

**СЦ "Атлант"**  
Смоленск, ул. Крупской, 44  
Тел.: [007] 4812330944

**СЦ "Рубин"**  
Смоленск, ул. 25 Сентября, 50  
Тел.: [007] 4812622979

**ИП Шульман А.И.**  
Смоленск, 2ой Краснинский пер., д.14  
Тел.: [007] 4812321542  
Тел.: [007] 4812321473

**ИП Папоян А.В.**  
Сочи, ул. Пригородная, рынок "Авангард",  
пав. №80  
Тел.: [007] 9881443953

**ИП Скосар В.П.**  
Спасск-Дальний, ул. Советская, 15  
Тел.: [007] 423522661  
Тел.: [007] 9147163741

**СЦ ООО "Бытсервис"**  
Ставрополь, ул. 50 лет ВЛКСМ, 8/1  
Тел.: [007] 652740191

**ЗАО "Авантаж-информ"**  
Старый Оскол, мкр. Лебединец, 1А  
Тел.: [007] 4725246227

**ООО Дитис**  
Сурагут, ул. Сосновая, д.11  
Тел.: [007] 3462236060

**ООО "Леваш"**  
Тверь, ул. Бебеля, 10  
Тел.: [007] 4822358587

**ИП Иушина Л.В.**  
Тихорецк, ул. Ляпидевского, 78  
Тел.: [007] 619650622

**ИП Трушин И.Н.**  
Тольятти, ул. Дзержинского, 74, магазин  
"Профи"  
Тел.: [007] 482666644

**ИП Завгородний А.И.**  
Томск, ул. Макушина, 1Б  
Тел.: [007] 3822940692

**ООО "Гаро Сервис"**  
Томск, ул. Энергетическая, 2А  
Тел.: [007] 3822903904

**ООО "Инструмент-Сервис"**  
Тула, Одоевское шоссе, 78  
Тел.: [007] 4872392396

**ИП Семёнова О.Б.**  
Ульяч, ул. Победы, 16  
Тел.: [007] 4853250032

**ООО "Техноцентр"**  
Улан-Удэ, ул. Ботаническая, 71, ТЦ "Тумэр  
Морин", пав. 35  
Тел.: [007] 9644048122



**ИП Тетереви́ков В.В.**  
Ульяновск, ул. Камышинская, 40  
Тел.: [007] 422681694  
Тел.: [007] 422635148

**ИП Антонов В.М.**  
Усолье-Сибирское, ул. Орджоникидзе, 31  
Тел.: [007] 9501281932

**ИП Шинкаренко А.В.**  
Уссурийск, ул. Советская, 77  
Тел.: [007] 9244203045

**ИП Орёл В.А.**  
Усть-Илимск, пр. Мира, 5, кв. 2  
Тел.: [007] 3953565224

**ИП Ахряпов А.С.**  
Уфа, ул. Свободы, 15, оф. 68  
Тел.: [007] 9174219113

**ИП Филимонов А.В.**  
Ухта, ул. Юбилейная, 14, стр. 1  
Тел.: [007] 216746101

**ИП Захаров И.А.**  
Чебоксары, ул. Хевешская, д. 5А  
Тел.: [007] 352638007  
Тел.: [007] 352639750

**ИП Харитонов А.Н.**  
Чебоксары, ул. Гладкова, 10, рынок  
"Ярмарка", 7 ряд, 31 место  
Тел.: [007] 9022883477

**ИП Харченко Е.Н.**  
Челябинск, ул. Косарева, 2, корп. 2  
Тел.: [007] 3517936663

**ООО "Технотрейд"**  
Череповец, ул. Белинского, 3  
Тел.: [007] 202240510

**ИП Эбиев А.Х.**  
Черкесск, ул. Пятигорское шоссе, 13  
Тел.: [007] 782239126  
Тел.: [007] 9283852242

**ИП Василевский А.А.**  
Чита, ул. Вокальская, 3  
Тел.: [007] 3022312882

**ИП Семенов В.В.**  
Чита, ул. Ангарская, 19, офис 5  
Тел.: [007] 3022411010

**ИП Киселева С.Ю.**  
Чита, ул. Калеанская, 12  
Тел.: [007] 9144940199

**ИП Ермолин**  
Шарья, ул. Юбилейная, 3А  
Тел.: [007] 9159030624

**ООО "Классный сервис"**  
Щелково, ул. Севская, 3  
Тел.: [007] 4965665237

**ИП Ермаков М.И.**  
Энгельс, функциональный проезд, д. 2  
Тел.: [007] 453525655

**ИП Садикова И.В.**  
Энгельс 2, Мясокомбинат, 1  
Тел.: [007] 9173058627

**ООО "Инко"**  
Якутск, ул. Автодорожная, 11/3  
Тел.: [007] 4112357521

**ИП Калинин М.В.**  
Ярославль, ул. Нефтяников, 22  
Тел.: [007] 4852901228  
Ярославль, пр. Октября, 55А  
Тел.: [007] 4852330296

**ИП Васильев А.Ю.**  
Чебоксары, Базовый проезд 2Б  
Тел.: [007] 8352222324

**ИП Русин Э.Г.**  
Чита ул. Бутина д.10

**ИП Комаров А.А.**  
Вологда, ул. Гагарина, д.63  
162300, Вологодская обл., с. Верхояжье



**ТОВ "Едіссон"**  
49017 Дніпропетровськ, вул. Матлахова, 12  
Тел.: [0038] 0563749060  
Факс.: [0038] 0563749066  
E-mail: dwt@eds-group.dp.ua

м.Бориспіль, вул. Київський шлях, 10  
Тел.: [0038] 0960099432

м.Вінниця, вул. Некрасова, 119/5  
Тел.: [0038] 0432640653

м.Вінниця, вул. Тяжільський тупик, 1  
Тел.: [0038] 0674323925

м.Вінниця, вул. Некрасова, 69  
Тел.: [0038] 0677781312

м.Дніпродзержинськ, пр. Комсомольський, 14  
Тел.: [0038] 0569226282

м.Дніпропетровськ, вул. Червона, 11  
Тел.: [0038] 0677468304

м.Кривий Ріг, вул. Каховська, 82а  
Тел.: [0038] 0685498233

м.Павлоград, вул. Горького, 145/1  
Тел.: [0038] 0991199777

м.Майівека, вул. Тайгова, 1к  
Тел.: [0038] 0623413758

м.Маріуполь, ул. Торговая, 45  
Тел.: [0038] 0629529540

м.Дрогобич, вул. Грушевського, 89/1  
Тел.: [0038] 0324438997

м.Запоріжжя, пр. Маяковського, 18  
Тел.: [0038] 061236861

м.Євпаторія, вул. Лесі Українки, 8А  
Тел.: [0038] 0656943464

м.Київ, пр. 40-річчя Жовтня, 106/2  
Тел.: [0038] 0442295434

м.Київ, пр. Московський, 21  
Тел.: [0038] 0445360466

м.Кіровоград, вул. Джерельна, 86  
Тел.: [0038] 0934297686

м.Кременчук, пров. Маршала Говорова, 1а  
Тел.: [0038] 0536638679

м.Луґанськ, вул. Оборонна, 109Ж  
Тел.: [0038] 0509316806

м.Луцьк, Заокзальний ринок, тм.1910  
тм.152  
Тел.: [0038] 0332788148

м.Львів, вул. Зелена, 238  
Тел.: [0038] 0322418169

м.Мостиська, вул. Шевченка, 5  
Тел.: [0038] 0323441907

м.Миколаїв, пр. Ленина, 2  
Тел.: [0038] 0512343154

м.Миколаїв, вул. Автомобільна, 10  
Тел.: [0038] 0512561903

м.Одеса, пр. Добровольського, 114/2, ринок  
"Північний", павільйон № О37  
Тел.: [0038] 0487160704

м.Одеса, Староконний ринок, павільйон ТП  
23,24  
Тел.: [0038] 0487046870

м.Полтава, вул. Гаражна, 5  
Тел.: [0038] 0532690267

м.Рівне, вул. Кавказька, 9  
Тел.: [0038] 0362400556

м.Севастополь, вул. Н.Музика, 29-Б  
Тел.: [0038] 0692442032

м.Сімферополь, вул. Аральська, 71/88  
Тел.: [0038] 0652496234

м.Суми, вул. Заливна, 15  
Тел.: [0038] 0952052343

м.Тернопіль, вул. Микулинецька-бічна, 10 А  
Тел.: [0038] 0352422543(44)

м.Ужгород, пл. Кирила і Мефодія, 5  
Тел.: [0038] 0953673266

м.Харків, 2-й Вологодський в'їзд, буд.6  
Тел.: [0038] 0577070256

м.Харків, вул. Тарасівська, 3 Будинок побуту  
"Скай" офіс. 81, 110  
Тел.: [0038] 0577591096

м.Херсон, вул. Лугова, 24  
Тел.: [0038] 0552395720

м.Хмельницький, вул. Грушевського, 45  
Тел.: [0038] 0382656361

м.Хмельницький, вул. Західна окружна, 54/1  
Тел.: [0038] 0382725303

м.Черкаси, вул. Енгельса, 129  
Тел.: [0038] 0972922061

м.Черкаси, вул. Чагіринська, 11  
Тел.: [0038] 0472383885

м.Черкаси, вул. Шевченка, 266/1  
Тел.: [0038] 0472375575

м.Чернівець, вул. 50 років СРСР, 6.7, ком.8  
Тел.: [0038] 0462613840

м.Чернівці, вул. Калиніська, 15а конт.№190  
р-к Калиновський  
Тел.: [0038] 0660083050



**UAB "Balimpeksas"**  
LT-04340 Vilnius, Laisvės pr.31  
Тел.: [00370] 52444077  
Тел.: [00370] 52499281  
Факс: [00370] 52499280  
E-mail: balimpeks@is.lt

**A.Budrio II**  
LT-37379 Panevėžys, Dariaus ir Girėno g. 4  
Тел.: [00370] 68791885

**V.Sadausko buitinių prietaisų taisykla**  
LT-62107 Alytus, Kauno g. 67  
Тел.: [00370] 31573983  
Тел.: [00370] 61729785

**UAB "Telšių buitis"**  
LT-87128 Telšiai, Luokės g.41a  
Тел.: [00370] 44433432  
Тел.: [00370] 44478282

**UAB "Telšių buitis"**  
LT-90136 Plungė, Vaišvilos g.33  
Тел.: [00370] 44872119

**UAB "Telšių buitis"**  
LT-89233 Mažeikiai, Sedos g.33  
Тел.: [00370] 44375860  
Тел.: [00370] 65631491

LV

DWT.LV

Kruzes Iela 23 K2, Riga  
Tel: [00371] 26655503  
Fax: [00371] 67447509  
E-mail: birojs@htool.lv

DWT.LV

Kruzes Iela 23 K2, Riga  
Tel: [00371] 26655503  
Fax: [00371] 67447509  
E-mail: serviss@htool.lv

MD

BEM INNA SRL

2023 mun. Chisinau, str. Uzinelor 1  
Tel: [0373] 921180  
Fax: [0373] 429368  
E-mail: masterbem@mail.ru

COMECTRO SRL

mun. Chisinau, str. Ismail 71  
Tel: [0373] 229455  
Fax: [0373] 229455  
E-mail: comelectro.srl@gmail.com

EG

AL Hurria for Suppliers, Trading Agents  
Public Import & Export  
17 El Goninna Street Alfrahda Allbaban,  
Alexandria

Tel.: [0020] 033919328  
Tel.: [0020] 01227435564

IQ

Arkan Ali Mohammad Ali Mandalawi

Al-Rasheed Street-Opp Safafir Road,  
Baghdad

Tel: [00964] 7702975399

LY

Bitrek Company

AL Almojamadat Street, Misurata, Libya  
Sawani, Tripoli, Libya  
Tel: [00218] 512611882  
Tel: [00218] 912183602  
Fax: [00218] 51262812

IR

DWT Iran

ایران، تهران، خیابان مطهری، خیابان کوچه نور،  
کوچه سوم، پلاک 19، طبقه 5.  
هاتف: [0098] 2163498  
فاکس: [0098] 2189787436  
بريد الکتروني: dwt.iran@gmail.com

KZ

ТОО "TECHNOSECTOR"

г. Алматы, ул. Толе би 266  
Тел: [007] 7273748325  
E-mail: info@technosector.kz

ИП "Исмуд"

г. Алматы, ул. Брусиловского 143, в здании  
"Стройцентр"  
Тел: [007] 7273020597  
E-mail: info@technosector.kz

"Марат"

г. Кокшетау ул. Гагарина 26, ТД Меридиан  
Тел: [007] 7016559986

ИП "Яковлев О.В."

г. Кокшетау, ул. Канай Би дом 69  
Тел: [007] 7162331595

ИП "Нижутин В.В."

г. Атырау, ул. Авангард, 3 мкр., 76 дом, 45 кв.  
Тел: [007] 7012577076

ИП "Универсал Сервис"

г. Атырау, Рынок Авангард, Терр-ия детской  
больницы  
Тел: [007] 7014257230

ИП "Айымбетов"

г. Актобе, Рынок Мерей, 0-этаж, бутик 14А  
Тел: [007] 7012047771

ИП "Синютин А.В."

г. Актобе, ул. Жургенева дом 177 "Д"  
Тел: [007] 7132402321

ТОО "НаОка"

г. Караганда, ул. Бытовая ул. Бухар Жырау, 3а  
Казаметой 2-х этажное здание  
Тел: [007] 7755653085  
Тел: [007] 7001454064  
Тел: [007] 7012520764

ТОО "AKIRA"

г. Караганда, ул. Складская, 2А  
Тел: [007] 7212479221

ТОО "AKIRA"

г. Темиртау, ул. Амангельды, 130, в здании  
"Стройцентр"  
Тел: [007] 7001068887

ИП "Аксентьев"

г. Павлодар, ул. Бектурова, 41  
Тел: [007] 7014808102

ИП "Чуб"

г. Петропавловск, ул. Букетова, 29, магазин  
"Простор"  
Тел: [007] 7152360136

ИП "Румянцев С.В."

г. Экибастуз, ул. Заводская, 12-1  
Тел: [007] 7776599667

ТОО "Актау Техно"

г. Актау, С.Баскудык, ул. Жулдыз, уч №1/3  
магазин "Electus"  
Тел: [007] 7012236666

ИП "Лигаи А.Б."

г. Костанай, ул. Луговая, дом 8  
Тел: [007] 7752099370

ИП "Хлопов К.К."

г. Талдықорган, ул. Биржан-Сал 48, ТД  
"Минога"  
Тел: [007] 7072260147

ИП "Мучкаев"

г. Шымкент, ул. Аймаутова дом №106  
Тел: [007] 7252489051  
Тел: [007] 7776539898

ИП "Гончар"

г. Усть Каменогорск, ул. Красина 40  
Тел: [007] 7232226501

ИП "Турлубекое Н.К."

г. Семей, ул. Чехова 28, Рынок "Наурыз"  
бутик №28  
Тел: [007] 7753993983

ИП "Нуржан"

г. Кызыл Орда, ул. Пушкина 1  
Тел: [007] 7775622718  
Тел: [007] 7755150218

ИП "Мунасоев"

г. Тараз, ул. Кунаева, дом 6 кв 23  
Тел: [007] 7070609083

ТОО "Профи Строй А"

г. Астана, ул. Бекетай дом 1/1  
Тел: [007] 7172319644

ИП "Иванченко"

г. Астана, ул. Толстого 11  
Тел: [007] 7019971436

## DWT warranty

### DWT warranty

The warranty for **DWT** tool is provided according to the laws and specific features of each country. In case the legislation doesn't provide the terms of warranty service, they will be defined by the trade representative which is engaged in our products sales. You can find the information about the trade representatives on our site [www.dwt-pt.com](http://www.dwt-pt.com) or on the first page of the manual instruction.

The beginning of the warranty period is the date of sale of the tool through the trading company (acknowledgement - correctly filled warranty coupon in points A, B, C, as well presence of the receipt or the substituting).

The producer doesn't incur the responsibility for warranty and after sales service if he is not appearing as a seller of the tool in the territory of your country.

### Warranty service

For the realization of warranty service it is necessary to contact the company which has sold you the tool or the nearest service centre which carries out the reparation of **DWT** tools.

When the tool is brought to the service centre or trading organization, it is necessary for you to give the tool in the pure state with defect description, in original packing, with the manual instruction and the warranty-service book with the filled warranty coupon in points A, B, C, as well the receipt or the substituting, that confirms the date of purchase of the tool.

If after malfunction check it appears that the given malfunction has occurred because of the producer, the warranty service will be provided.

In case malfunction has occurred because of the user, the cost of services for tool repair works is transmitted to the user.

Terms of execution of works depend on complexity of elimination of the reason of the defect and are defined by the trade representative or the service centre which has accepted the tool for repair works.

Warranty service is not provided in cases:

- Uses of the tool for purposes, not provided by the manual instruction;
  - Absence of:
    - Correctly filled guarantee coupon in points A, B, C, the receipt confirming date of purchase and guarantee period or other substituting document;
    - Manual instructions, labels on the tool with serial number of the producer;
  - Natural wear of mechanisms and assemblies having the limited period of working capacity;
  - Preventive maintenance and replacement of fast wear details (more detailed information can be received in the **DWT** service centres working in your country);
  - Overload or a heavy use which consequence are:
    - Simultaneous failure of one or more hardware parts and assemblies functionally connected with the system;
    - Burning, charring, melting due to excessive internal temperatures of hardware (heating elements, switches, wiring, housings);
  - Mechanical damages, presence of foreign objects in the appliance;
  - Dismantling and repair work which has been not carried out by **DWT** experts.
- The warranty is not valid for consumables and accessories which partly belong to the scope of supplies.
- In case of use the tool with industrial purposes the terms of warranty service can be reduced.

Date « \_\_\_\_ » \_\_\_\_\_ 20 \_\_\_\_

Signature \_\_\_\_\_

**Garantie  
DWT**

La garantie des outils **DWT** est conforme aux réglementations et exigences nationales spécifiques. Si la juridiction nationale ne définit aucune règle pour la prestation de service relatif à la garantie, elles seront déterminées par le représentant commercial distributeur de nos produits. Les informations sur nos représentants commerciaux sont disponibles à [www.dwt-pt.com](http://www.dwt-pt.com) ou à la première page de la notice d'emploi.

Le début de la période de garantie est la date de vente par la société commerciale (dont la confirmation est le formulaire de garantie correctement rempli aux points A, B et C, ainsi que le bulletin de vente ou son équivalent).

Le fabricant n'assume aucune responsabilité de la garantie, ni de service après-vente s'il n'apparaît pas comme un vendeur de l'outil sur le territoire de votre pays.

**Services  
de garantie**

Pour la prestation des services de garantie il faut s'adresser au vendeur ou au centre de service après-vente **DWT** le plus proche.

L'outil doit être remis au centre de service après-vente ou au vendeur dans un état impeccable, avec la description écrite des défauts survenus, emballage original, notice d'emploi, livre de service, formulaire de garantie correctement rempli aux points A, B et C, ainsi que le bulletin de vente ou son équivalent, comprenant la date de vente de l'outil.

Si la vérification démontre que le fabricant est responsable du défaut survenu, la réparation sous garantie sera réalisée.

Si le défaut est la conséquence de l'utilisation inappropriée, les frais de réparation seront à la charge

de l'utilisateur.

Le délai de réparation dépend de la nature du défaut rencontrée, et c'est le représentant commercial ou le centre de service après-vente qui le détermine.

Les services de garantie ne seront pas réalisés dans les cas suivants:

- Utilisation de l'outil inappropriée, non-prévue par la notice d'emploi;
  - Manque de:
    - Formulaire de garantie correctement rempli aux points A, B et C, bulletin de vente (ou équivalent) comprenant la date de vente et la période de garantie;
    - Notice d'emploi, étiquettes avec le numéro de série du fabricant;
  - Usure normale des mécanismes et des sous-ensembles limitée à leurs capacité de travail;
  - Maintenance préventive et remplacement des pièces d'usure rapide (plus d'informations disponibles au centre de service après-vente **DWT** local);
  - Surcharge ou utilisation trop intensive, dont les conséquences sont:
    - Détérioration simultanée d'une ou plusieurs pièces de l'outil ou des sous-ensembles liés de manière fonctionnelle au système;
    - Brûlure, carbonisation, fusion dues à la température intérieure excessive (éléments chauffants, interrupteurs, câblage, boîtier);
    - Détériorations mécaniques, présence de corp étranger à l'intérieur de l'outil;
    - Démontage et réparations réalisées par des personnes autres que le personnel qualifié de **DWT**.
- La garantie n'est pas valable pour les pièces d'usures normales ni pour les accessoires fournis avec l'outil. Dans le cas d'utilisation industrielle de l'outil les conditions de la garantie peuvent être modifiées.

Date « \_\_\_\_ » \_\_\_\_\_ 20 \_\_\_\_

Signature \_\_\_\_\_

Гарантия  
DWT

Для инструмента **DWT** предусмотрена гарантия в соответствии с законами и специфическими особенностями каждой страны. В случае, если законодательством не предусмотрены сроки гарантийного обслуживания, их устанавливает торговое представительство, которое занимается реализацией нашей продукции. Информацию о торговых представительствах Вы сможете найти на нашем сайте [www.dwt-pt.com](http://www.dwt-pt.com) или на первой странице инструкции по эксплуатации.

Началом гарантийного срока является дата продажи инструмента через торговую организацию (подтверждение - правильно заполненный гарантийный талон в пунктах А, В, С, а также наличие товарного чека или документа заменяющего его). Производитель не берёт на себя ответственность за гарантийное и послегарантийное обслуживание, если он же не является продавцом инструмента на территории Вашей страны.

Гарантийное  
обслуживание

Для осуществления гарантийного обслуживания необходимо обратиться в организацию, которая продала Вам инструмент или ближайший сервисный центр, который осуществляет ремонт инструмента **DWT**.

При сдаче инструмента в сервисный центр или торговую организацию Вам необходимо предоставить инструмент в чистом виде с указанием дефекта, в оригинальной упаковке, с инструкцией по эксплуатации и гарантийно-сервисной книжкой с заполненным гарантийным талоном в пунктах А, В, С, а также товарным чеком или документом, заменяющим его, подтверждающим дату покупки инструмента.

Если после проверки неисправности будет установлено, что данная неисправность произошла по вине производителя, будет произведено гарантийное обслуживание.

В случае, если неисправность произошла по вине пользователя, стоимость услуг по ремонту инструмента перенимает на себя пользователь. Сроки выполнения работ зависят от сложности устранения причины дефекта и устанавливаются торговым представительством или сервисным центром, который принял инструмент в ремонт.

Гарантийное обслуживание не производится в случаях:

- использования инструмента в целях, не предусмотренных инструкцией по эксплуатации;
- отсутствия:
  - правильно заполненного гарантийного талона в пунктах А, В, С, товарного чека подтверждающего дату покупки и срок гарантии или другого документа заменяющего его;
  - инструкции по эксплуатации, наклейки на инструменте с серийным номером завода изготовителя;
  - естественного износа механизмов и узлов, имеющих ограниченный период работоспособности;
  - профилактики и замены быстроизнашиваемых деталей (более подробную информацию можно получить в сервисных центрах **DWT**, работающих в Вашей стране);
- перегрузки или интенсивного использования, следствием которых являются:
  - одновременный выход из строя одного или более функционально связанных деталей и узлов;
  - сгорание, обугливание, оплавление под воздействием высокой внутренней температуры деталей (нагревательные элементы, кнопки, провода, корпуса);
  - механических повреждений, наличия внутри инородных предметов;
  - вскрытия, а также ремонта, который был произведён не специалистами **DWT**.

Гарантия не распространяется на расходные материалы и принадлежности, которые частично входят в комплект поставки.

В случае использования инструмента в производственных целях сроки гарантийного обслуживания могут быть сокращены.

Дата «\_\_\_» \_\_\_\_\_ 20\_\_

Подпись \_\_\_\_\_

Гарантія  
DWT

Для інструменту **DWT** передбачена гарантія відповідно до законів і специфічних особливостей кожної країни. У випадку, якщо законодавством не передбачені терміни гарантійного обслуговування, їх встановлює торговельно-представництво, яке займається реалізацією продукції. Інформацію про торговельно-представництво Ви зможете знайти на нашому сайті [www.dwt-pt.com](http://www.dwt-pt.com) або на першій сторінці інструкції з експлуатації.

Початком гарантійного терміну є дата продажу інструменту через торговельну організацію (підтвердження - правильно заповнений гарантійний талон в пунктах А, В, С, а також наявність товарного чека або документа, що замінює його). Виробник не бере на себе відповідальність за гарантійне і післягарантійне обслуговування, якщо він же не є продавцем інструменту на території Вашої країни.

Гарантійне  
обслуговування

Для здійснення гарантійного обслуговування необхідно звернутися в найближчий сервісний центр, який здійснює ремонт інструменту **DWT** або організацію, яка продала Вам інструмент. При здачі інструменту в сервісний центр або торговельну організацію Вам необхідно надати інструмент в чистому вигляді з етикеткою дефекту, в оригінальній упаковці, з інструкцією з експлуатації, і гарантійно-сервісною книжкою із заповненим гарантійним талоном в пунктах А, В, С, а також товарним чеком або документом, що замінює його, підтверджуючим дату покупки інструменту. Якщо після перевірки несправності буде встановлено, що дана несправність сталася з вини виробника, буде проведено гарантійне обслуговування. У випадку, якщо несправність сталася з вини користувача, вартість послуг з ремонту інструменту переймає на себе користувач.

Технологічна інструкція. Оцінка гарантійного ремонту інструменту.  
Основні положення щодо гарантійного ремонту

Загальні положення

Завод - виробник встановлює на електроінструмент гарантійний термін, зазначений у гарантійному талоні, за умови правильної експлуатації та наявності правильно оформленого паспорту та гарантійного талона.

Для інструменту, який перебував у використанні, завод - виробник рекомендує ретельну експертизу, виключаючи гарантійний ремонт інструменту з дефектами, отриманими внаслідок:

- Зовнішніх механічних пошкоджень (тріщини, відколи, деформація корпусу, мережевого шнура, штепселя або деформацію інших елементів конструкції);

Терміни виконання робіт залежать від складності усунення причини дефекту і встановлюються торговельно-представництвом або сервісним центром, який прийняв інструмент в ремонт. Гарантійне обслуговування не проводиться у випадках:

- використання інструменту в цілях, не передбачених інструкцією з експлуатації;
- за відсутності:
  - правильно заповненого гарантійного талона в пунктах А, В, С, товарного чека підтверджуючого дату покупки і термін гарантії або іншого документа, що замінює його;
  - інструкції з експлуатації, наклейки на інструменті з серійним номером заводу-виробника;
  - природного зносу механізмів і вузлів, що мають обмежений період працездатності;
  - профілактики і заміни швидкозношуваних деталей (докладнішу інформацію можна отримати в сервісних центрах **DWT**, що працюють у Вашій країні);
  - перевантаження або інтенсивного використання, наслідком яких є:
    - одночасний вихід з ладу однієї або більше функціонально пов'язаних деталей і вузлів;
    - згорання, обвуглювання, оплавлення під впливом високої внутрішньої температури деталей (нагрівальні елементи, кнопки, дроти, корпуси);
  - механічних пошкоджень, наявності усередині чужорідних предметів;
  - розбору, а також ремонту, який був проведений не фахівцями **DWT**.

Гарантія не розповсюджується на витратні матеріали і приладдя, яке частково входить в комплект постачання.

У разі використання інструменту у виробничих цілях терміни гарантійного обслуговування можуть бути скорочені.

Дата «\_\_\_» \_\_\_\_\_ 20\_\_

Підпис \_\_\_\_\_

- Наявності всередині агрегату сторонніх предметів;
- Наявності ознак самостійного ремонту;
- Наявності змін конструкції виробу (модифікації);
- Забруднення агрегату, як внутрішнє, так і зовнішнє, іржа тощо;
- Неправильної або недбалой експлуатації, транспортування, зберігання, або є наслідком недотримання режиму електроживлення, стихійного лиха, аварій тощо.

Гарантія не поширюється на акумулятори, зарядні пристрої, затискні пристрої (свердильні патрони,

чанги і т.п.), витратні матеріали (фільтра, масляні матеріали, ремені, ланцюги та шини ланцюгових пилок, диски пильні і відрізни, ріжучі касети з волосінню і ножі тримерів, свердла, бури що входять в комплектацію і т.п.), а також на будь-які інші частини виробу, що мають природний обмежений термін служби (сальники, гумові кільця, електричні щітки, втулки, втулки зубчастої перфорації, шліфувальні платформи та тощо).

Умови гарантії не передбачають профілактику та чистку агрегату, транспортні витрати не входять в обсяг гарантійного обслуговування. **Ремонт, пов'язаний із заміною швидко-зношуваних деталей, таких як: заміна відпрацьованих мастила, зношених ущільнюючих гумових кілець, втулок, сальників, вугільних щіток і т.д., не є гарантією і виконується за рахунок споживача.**

## 1. Перевірка документів, що підтверджують гарантію

Документом, що надає право на проведення гарантійного ремонту, є гарантійний талон на виріб встановленого зразка з печаткою торгівельної

організації, дати продажу, заводського номера, а також копії чека (або копії накладної) організації продавця.

Визначення (пошкодження, дефект)	Зауваження (можливі причини)	Гарантія так / ні
1.1. Термін гарантійних зобов'язань вийшов.	Термін гарантії - 24 місяці з дати продажу. Гарантія на виріб продовжується на час знаходження даного виробу в гарантійному ремонті.	ні
1.2. Гарантійний талон, копія чека або паспорт не заповнений (відсутні: штамп торгівельної організації, дата продажу, підпис продавця, найменування інструменту, заводський або серійний номер).	Порушення умов гарантії.	ні
1.3. Відомості про інструмент, відмічені в паспорті або гарантійному талоні, не відповідають дефекту електроінструменту.	Відсутність пошкодження, зміна серійного номера на інструменті або даних в гарантійному талоні та копії чека (або копії накладної). Порушення умов гарантії.	ні
1.4. Гарантійний талон не відповідає заводському зразку.	Порушення умов гарантії.	ні
1.5. Гарантійний талон повністю або частково не читається.	Недбале зберігання.	ні
1.6. Документ заповнений заднім числом (пізніше), може бути доведено.	Вписаний старий інструмент в новий документ, документи заповнені різним почерком або чорнилом і так далі.	ні

## 2. Визначення пошкодження за зовнішнім виглядом електроінструменту

Визначення (пошкодження, дефект)	Зауваження (можливі причини)	Гарантія так / ні
2.1. Зовнішні пошкодження затискного пристрою, корпусу електроінструменту, додаткової рукоятки, мережевого шнура, штепсельної вилки, гумових та пластикових пилозахисних елементів.	Неправильна експлуатація.	ні
2.2. Зігнутий шпindel (биття шпинделя).	Удар по шпинделю.	ні
2.3. Продавлений вимикач.	Удар.	ні
2.4. Кнопка вимикача западає (зовнішніх пошкоджень немає).	Неякісне виготовлення.	так
2.5. Сильне забруднення вентиляційних вікон всередині електроінструменту сторонніми предметами (пил, сторонні тіла, рідини), що могло призвести до поломки інструменту.	Недбала експлуатація і недоліки догляду за електроприладами.	ні

## 2. Визначення пошкодження за зовнішнім виглядом електроінструменту

<b>Визначення (пошкодження, дефект)</b>	<b>Зауваження (можливі причини)</b>	<b>Гарантія так / ні</b>
2.6. Ржа на дефектних частинах електроінструменту.	Неправильне зберігання, недолік догляду за електроприладами.	ні
2.7. Пошкодження від вогню (зовнішнє).	Контакт з відкритим полум'ям.	ні
2.8. Електроінструмент прийнятий в розібраному вигляді або раніше був розкритий поза офіційним сервісним центром.	Порушено право на розбирання інструменту під час гарантійного терміну.	ні
2.9. Електроінструмент був раніше розкритий поза сервісним центром (неправильна збірка, застосування нефірмових кілець ущільнювачів, сальників, нестандартних підшипників тощо), що могло б призвести до виходу з ладу електроінструменту.	Гарантійний електроінструмент повинен обслуговуватися в сервісних центрах.	ні
2.10. Стирання деталей з плином часу (вугільних щіток, сальників, кілець ущільнювачів, пилзахисних втулок, зубчастих пасів тощо), редукторного і підшипникового мастила.	Дані деталі зношуються під час експлуатації.	ні
2.11. Зовнішні пошкодження інструменту.	Падіння, удар.	ні
2.12. Інструмент приймається в комплекті з приладам, з якими стався його вихід з ладу. У разі застосування змінного інструменту (оснащення): • затупленого або пошкодженого; • невідповідного, нестандартного.	Неправильний догляд, який призвів до перевантаження або поломки. Перевищення потужності електроінструменту (наслідок - перевантаження).	ні
2.13. Не читається зовсім або частково заводський номер електроінструменту.	Порушення правил експлуатації.	ні
2.14. Пломба на корпусі відсутня або не відповідає заводській, а також уповноваженої сервісної майстерні.	Спроба ремонту в неспеціалізованій ремонтній майстерні.	ні

## 3. Пошкодження елементів електродвигуна

<b>Визначення (пошкодження, дефект)</b>	<b>Зауваження (можливі причини)</b>	<b>Гарантія так / ні</b>
3.1. Згорілі обмотки якоря і статора, рівномірна зміна кольору обмоток (можливий вихід з ладу вимикача): • перевантаження; • сильно забруднений вентилятор.	Порушення умов експлуатації (тривала робота з перевантаженням, недостатнє охолодження через забруднення інструменту).	ні
3.2. Ротор згорів, котушки статора не змінили колір або опір.	Короткозамкнений виток або замикання на корпусі якоря.	так
3.3. Сильне іскріння на колекторі ротора - наявність короткозамкненого витка (нерівномірне забарвлення якоря).	Заводський брак.	так
3.4. Пробій електричної ізоляції шнура живлення, обмоток статора, якоря (1500 В).	Заводський брак.	так
3.5. Механічне порушення ізоляції якоря або статора внаслідок забруднення або попадання сторонніх предметів.	Недбала експлуатація і недолік догляду за електроприладами.	ні
3.6. Електричний пробій обмотки статора відносно пакету статора.	Заводський брак.	так



### 3. Пошкодження елементів електродвигуна

<b>Визначення (пошкодження, дефект)</b>	<b>Зауваження (можливі причини)</b>	<b>Гарантія так / ні</b>
3.7. Розрив обмотки якоря з причини неякісного просочення.	Заводський брак.	так
3.8. Каркас статора і якір спаялися разом: • колектор та якір без первинних ушкоджень, відносно нові; • знос колектора і якоря внаслідок загального зносу щіток.	Заводський брак. Природний знос міді колектора.	так ні
3.9. Знос колектора якоря внаслідок загального зносу щіток.	Природний знос міді колектора.	ні
3.10. Стирання зубів валу якоря (мастило робоче), інших пошкоджень немає.	Заводський брак.	так
3.11. Природний знос зубів валу якоря і веденого зубчастого колеса (мастило не робоче або відсутнє, метал якоря з синявою).	Недостатня кількість мастила, недолік догляду за електроприладами.	ні
3.12. Пошкодження якоря, статора, корпусу електродвигуна, пов'язане з виходом з ладу підшипників якоря, внаслідок стирання з плином часу.	Недостатній догляд за інструментом.	ні
3.13. Пошкодження якоря, статора, корпусу електродвигуна, пов'язане з виходом з ладу підшипників якоря (редукторне мастило не робоче).	Недостатній догляд за інструментом.	ні
3.14. Механічне пошкодження вугільних щіток (може призвести до виходу з ладу якоря і статора), неправильний вибір щіток.	Падіння інструменту або удари. Небала експлуатація.	ні
3.15. Вугільні затискачі забруднені, щітку утримувач в порядку.	Недолік догляду.	ні
3.16. Стирання щіток з пливом часу.	Витратний матеріал (заміна щіток проводиться за рахунок покупця).	ні
3.17. Пошкодження колектора внаслідок використання неоригінальних щіток.	Порушення умов експлуатації. Призводить до виходу з ладу якоря.	ні
3.18. Інструмент використовувався професійно і в комерційних цілях.	Неможливо довести.	ні

### 4. Пошкодження перемикачів, регуляторів, електричних схем

Випадки виходу з ладу перемикачів, регуляторів, електричних схем відносяться до гарантійних випадків, за винятком випадків, наведених нижче:

<b>Визначення (пошкодження, дефект)</b>	<b>Зауваження (можливі причини)</b>	<b>Гарантія так / ні</b>
4.1. Вихід з ладу перемикача, регулятора, електричної схеми (спільно зі статором і якорем) з причини перевантаження.	Неправильна експлуатація.	ні
4.2. Вихід з ладу перемикача (відсутність можливості регулювання плавності) через засмічення коліщатка перемикача сторонніми речовинами.	Небала експлуатація і недостатній догляд за електроприладами.	ні
4.3. Відсутність функції утримання клавіші включення в положенні включено.	Механічний знос.	ні
4.3. Механічне пошкодження перемикача, регулятора електричної схеми.	Небала експлуатація електроінструменту.	ні

## 5. Пошкодження елементів редукторів, передавальних механізмів

<b>Визначення (пошкодження, дефект)</b>	<b>Зауваження (можливі причини)</b>	<b>Гарантія так / ні</b>
5.1. Обламаний (не більше одного) зуб шестерні (мастило робоче).	Неякісне виготовлення.	так
5.2. Природне стирання зубчастих коліс (мастило не робоче).	Недостатній догляд за електроприладами.	ні
5.3. Заклинювання поршня в циліндрі перфоратора (гумові деталі зношені, мастило не робоче).	Недостатній догляд за електроприладами.	ні
5.4. Вихід з ладу підшипників редуктора (мастило робоче).	Неякісне виготовлення.	так
5.5. Вихід з ладу підшипників редуктора (мастило не робоче, наявність сторонніх механічних домішок).	Недостатній догляд за електроприладами.	ні
5.6. Пошкодження, що виникли з причини відсутності або розриву захисного кожуха, що сприяло забрудненню механізму.	Недостатній догляд за електроприладами.	ні
5.7. Розрив або стирання зубчастого ременя.	Перевантаження Деталь, що псується з плином часу. Брак шківів.	ні ні так
5.8. Пошкодження редуктора через: <ul style="list-style-type: none"> <li>• не герметичність;</li> <li>• недостатню кількість змащувача;</li> <li>• відсутність догляду.</li> </ul>	<ul style="list-style-type: none"> <li>• З вини виробника.</li> <li>• З вини виробника.</li> <li>• Недостатня кількість мастила.</li> </ul>	так так ні
5.9. Продавлена кнопка фіксації диска (стопор шестерень).	Неправильна експлуатація. Надмірне зусилля при закручуванні гайок фіксуючих диск.	ні
5.10. Люфт шпинделя в шурупвертах і дрילהх.	Стирання посадочних місць, або удар по шпинделю (падіння інструменту).	ні
5.11. Природний знос посадочних місць кульок внутрішнього циліндра для хвостовиків оснащення типу SDS +, вигнутий внутрішній циліндр.	Неправильна експлуатація (не використання змащувача), перевантаження.	ні

## 6. Пошкодження додаткового оснащення, змінного інструменту

<b>Визначення (пошкодження, дефект)</b>	<b>Зауваження (можливі причини)</b>	<b>Гарантія так / ні</b>
6.1. Пошкодження липучих платформ шліфувальних машин (відсутність зчеплення).	Перевантаження. Деталь, що псується з плином часу.	ні
6.2. Псування гумових платформ шліфувальних машин.	Деталь, що псується з плином часу.	ні
6.3. Вихід з ладу платформи віброшліфувальної машини (підшипника в пластмасовому корпусі).	Перевантаження (пластмасовий корпус є захистом від перевантаження даної машини).	ні
6.4. Кулачок свердильного патрона обламаний (механічних пошкоджень немає).	Неякісний затискний патрон.	так
6.5. Пошкодження затискного патрона вгасли-док забруднення пилом.	Робота без пиловідсмоктування, зношений (порваний) пилозахисний ковпачок або його відсутність.	ні
6.6. Злам підстави полотна, пилко утримувача.	Неякісне виготовлення.	так
6.7. Механічне пошкодження ножів рубанка.	Неправильна експлуатація.	ні

## 6. Пошкодження додаткового оснащення, змінного інструменту

<b>Визначення (пошкодження, дефект)</b>	<b>Зауваження (можливі причини)</b>	<b>Гарантія так / ні</b>
6.8. Пошкодження бура, свердел, різців, пік і т.п. відсутні механічні пошкодження на поверхні металу.	На змінний інструмент гарантія не надається.	ні
6.9. Знос приводних зірочок ланцюгових передач.	Витратний матеріал.	ні
6.9. Пошкодження волосіні.	Сторонні предмети в траві. Неправильна експлуатація.	ні

## 7. Випадки гарантії акумуляторного електроінструменту

<b>Визначення (пошкодження, дефект)</b>	<b>Зауваження (можливі причини)</b>	<b>Гарантія так / ні</b>
7.1. Обламні або зношені зуби шестірні планетарного механізму.	Перевантаження в режимі свердління. Недбала експлуатація.	ні
7.2. Природний знос зубчастих коліс (мастило не робоче).	Недостатній догляд за електроприладами.	ні
7.3. Вихід з ладу підшипників редуктора (мастило робоче).	Неякісне виготовлення.	так
7.4. Вихід з ладу підшипників редуктора (мастило не робоче, наявність сторонніх механічних домішок).	Недостатній догляд за електроприладами.	ні
7.5. Вихід з ладу вимикача (відсутність можливості регулювання плавності) через засмічення сторонніми речовинами.	Недбала експлуатація і недостатній догляд за електроприладами.	ні
7.6. Вихід з ладу вимикача (відсутність можливості регулювання кількості обертів).	Перевантаження в режимі свердління, недбала експлуатація.	ні
7.7. Вихід з ладу акумулятора.	Витратний комплектуючий матеріал.	ні

**DWT**  
**кепілдігі**

**DWT** құралына берілетін кепілдік әр елдің заңдары мен ерекше ережелеріне сай келеді. Кепілдікті қызмет көрсету шарттары заңнамада анықталмаған болса, оларды біздің өнімді сататын сауда өкілі анықтайды. Сауда өкілдері тұралы ақпаратты [www.dwt-pt.com](http://www.dwt-pt.com) торабында немесе пайдаланушы нұсқауының бірінші бетінде таба аласыз.

Құралды сауда компаниясы арқылы сатылған күн кепілдікті мерзімнің басталуы деп есептеледі (раस्ताма кепілдікті купонында А, В, С бөлімдерін дұрыс толтыру, сондай-ақ түбіртек немесе оның орнына қолданылатын құжаттың бар болуы). Өндірушінің ол еліңізде құралды сатушы ретінде шықпаса, кепілдік және сатылғаннан кейін көрсетілетін қызмет жайында жауапкершілігі жоқ.

**Кепілдікті қызмет**  
**көрсету**

Кепілдікті қызмет алу үшін құралды сатқан компанияға немесе **DWT** құралды жөндейтін ең жақын қызмет орталығына хабарласыңыз.

Құралды қызмет орталығына немесе сауда мекемесіне апарып бергенде, құралды таза күйінде, ақаулық сиппатамасын қосып, өз қорабында, пайдаланушы нұсқауы және А, В, С бөлімдері толтырылған кепілдікті купоны бар кепілдік қызмет кітапшасын, сондай-ақ құралды сатып алған күнді растайтын түбіртек немесе оның орнына қолданылатын құжатты алып келу қажет.

Егер ақаулықты тексергеннен кейін ол ақаулықты өндіруші жіберді деп анықталса, кепілдікті қызмет көрсетіледі.

Ақаулық пайдаланушы кесірінен болса, құралды жөндеу шығындарын пайдаланушы өтейді.

Жұмыс жасау шарттары ақаулықтың себебін жою қиындылығына байланысты және оны сауда

өкілі немесе құралды жөндеуге алған қызмет орталығы белгілейді.

Кепілдікті қызмет келесі жағдайларда көрсетілмейді:

- құралды пайдаланушы нұсқаулығында көрсетілмеген мақсаттармен қолдану;
- келесі талаптардың жоқтығы:
  - А, В, С бөлімдері дұрыс толтырылған кепілдікті купон, құралды сатып алған күнді және кепілдік мерзімін растайтын түбіртек немесе оның орнына қолданылатын құжат;
  - пайдаланушы нұсқаулығы, құралдағы сериялық нөмірі бар өндірушінің заттаңбасы;
- қызмет көрсетудің мерзімі шектелген механизмдер мен құрастырулардың табиғи тозуы;
- тез тозатын бөлшектерге профилактикалық қызмет көрсету және ауыстыру (көбірек ақпаратты еліңізде жұмыс жасайтын **DWT** қызмет орталықтарында алуға болады);
- төменде көрсетілген жағдайларға әкелетін шамадан тыс немесе қарқынды қолдану:

• жүйеге қызметті қосылған бір немесе одан көп құрылғы бөлшектері мен тетіктердің кенет бұзылуы;

• құрылғының шамадан тыс ішкі темпertureурасынан пайда болатын өртену, күю, еру (қыздыру элементтері, ажыратқыш, электр сымдары, ұяшықтар);

• механикалық бұзылу, құрылғы ішінде бөтен заттардың пайда болуы;

• **DWT** сарапшылары жасамаған демонтаж және жөндеу жұмыстары.

Кепілдік жабдықтар көлеміне жартылай жататын жұмсау материалдары мен жарақаттарға тарамайды.

Құралды өнеркәсіпті мақсатпен пайдаланған кезде кепілдікті қызмет көрсету шарттары шектелуі мүмкін.

Күні «\_\_\_» \_\_\_\_\_ 20\_\_\_

Қолы \_\_\_\_\_

إن شروط تنفيذ أعمال الصيانة تعتمد على مدى تعقيد إزالة سبب العطل و الذي يتم خديده من قبل المندوب التجاري أو مركز الصيانة الذي قبل بإصلاح العدة .

لا يتم تقديم خدمات الضمان في حالات :

- استخدام العدة لأغراض غير مذكورة في كتيب تعليمات الاستخدام / التشغيل.
- عدم وجود:
- كوابون الكفالة معبأ بشكل صحيح في الخانات A, B, C . إيصال يثبت تاريخ الشراء و كذلك فترة الضمان أو أية إثباتات بديلة .
- كتيب التعليمات الاستخدام . لصقات على العدة توضح الرقم المتسلسل للمصنع
- تشغيل العدة ينتج عنه اهتراء طبيعي للميكانيزم وأجزاء الآلة التي لديها عمر تشغيل محدود
- الصيانة الوقائية و تبديل الأجزاء ذات التلف السريع ( يمكن الحصول على مزيد من المعلومات من مراكز صيانة **DWT** الموجودة في بلدكم )
- زيادة الحمل أو الاستخدام المكثف و الذي ينتج عنه:
- فشل متزامن لأحد من الأجزاء المعدنية أو عدة منها مع الأجزاء المجمعة المرتبطة بالنظام بشكل وظيفي .
- احتراق . فحم أو ذوبان ناخ عن حرارة داخلية عالية للأجزاء المعدنية ( العناصر الحرارية . مفاتيح الكهرباء . التوصيلات . علبه العدة )
- عطل ميكانيكي . وجود أشياء غريبة في العدة
- الفك و القيام بأعمال الصيانة من قبل أشخاص غير خبراء **DWT** لا تغطي الكفالة المستهلكات و الإكسسوارات .
- في حال تم استخدام العدة لأغراض صناعية . من الممكن أن تقل بنود خدمة الضمان .

ضمان  
DWT

إن ضمان عدة **DWT** تعطى حسب القوانين و الميزات الخاصة لكل بلد . في حال كانت التشريعات المحلية لا تحدد شروط خدمات الضمان . سيتم خديدها من قبل المندوب التجاري الذي يتولى مبيع منتجاتنا .  
جدون المعلومات عن المندوب التجاري على موقعنا الإلكتروني :  
**www.dwt-pt.com** أو في الصفحة الأولى من كتيب التشغيل.  
إن بداية فترة الضمان هو تاريخ مبيع العدة عن طريق الشركة التجارية (إشعار- كوابون الضمان بحيث يتم تعيينه الخانات A, B, C بشكل صحيح . بالإضافة لإبراز إيصال أو ما يعادله )  
إن المصنع لا يتحمل مسؤولية الضمان و خدمة ما بعد البيع في حال كان لم يظهر أنه البائع ضمن بلدك .

خدمة  
الضمان

للحصول على خدمة الضمان من الضروري الاتصال بالشركة التي باعتك العدة أو أقرب مركز صيانة و الذي يقوم بأعمال الإصلاح لعدد **DWT** من الضروري عند إحضارك العدة لمركز الصيانة أو الشركة التجارية أن تسلم العدة بحالتها الصرفة مع توضيح العيب . ضمن الكرتون الخاص بها مع كتيب التشغيل و كتيب خدمة الضمان بحيث تكون جميع خانات الكوابون A, B, C قد تم إملاعها بالكامل . إضافة للإيصال أو ما يعادله و الذي يظهر تاريخ شراء العدة.

يتم تقديم خدمة الضمان بعد أن يتم فحص العيب و يظهر أن العطل قد حصل بسبب المصنع.  
في حال كان العطل قد حصل بسبب المستخدم . يتم تحميل المستخدم تكلفة أعمال صيانة العدة .

التاريخ : \_\_\_\_\_ « \_\_\_\_\_ » \_\_\_\_\_ 20\_\_\_\_  
التوقيع \_\_\_\_\_

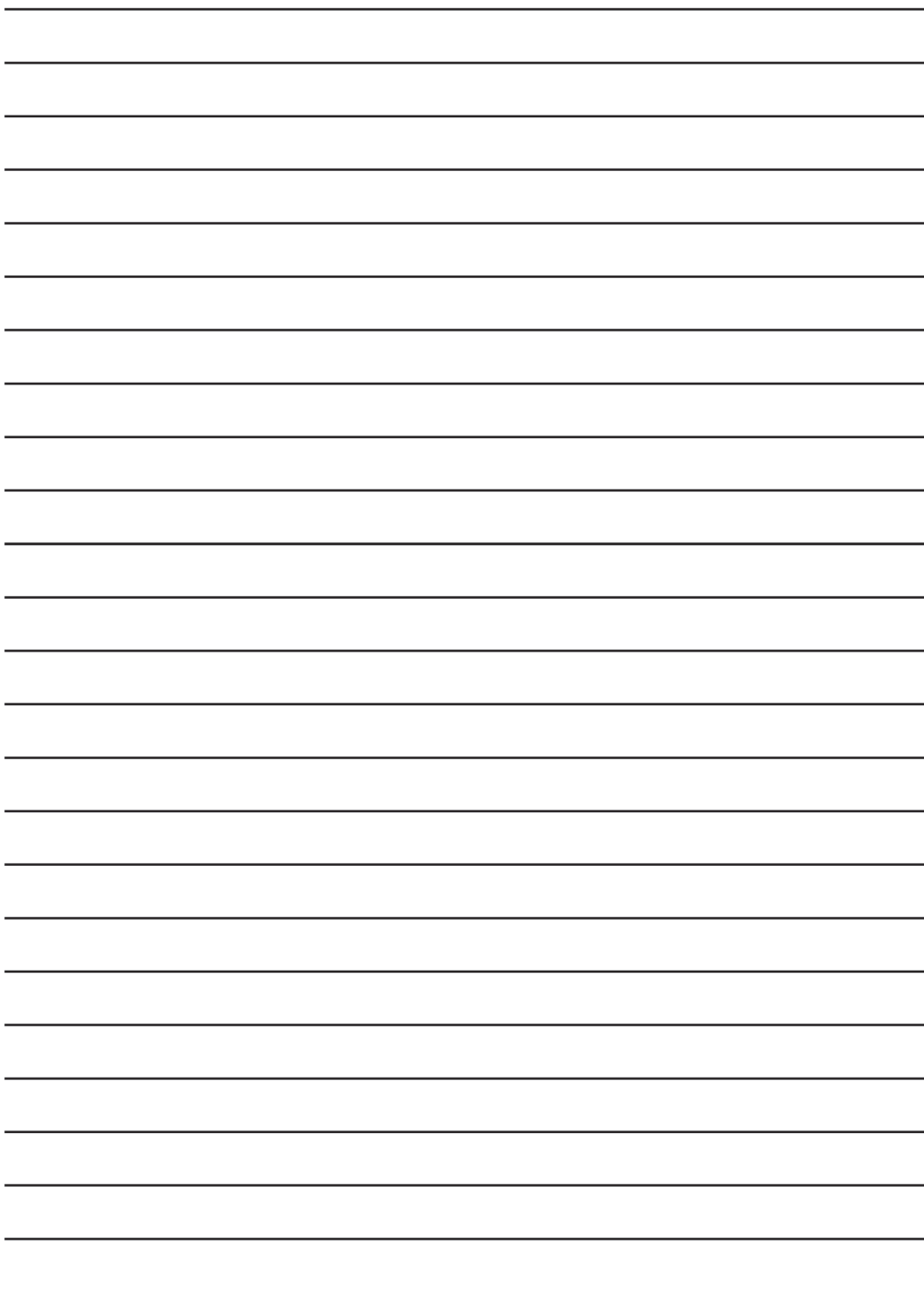

# DWT<sup>®</sup>

www.dwt-pt.com



**EX03-125 D**  
**EX03-125 DV**  
**EX03-150 D**

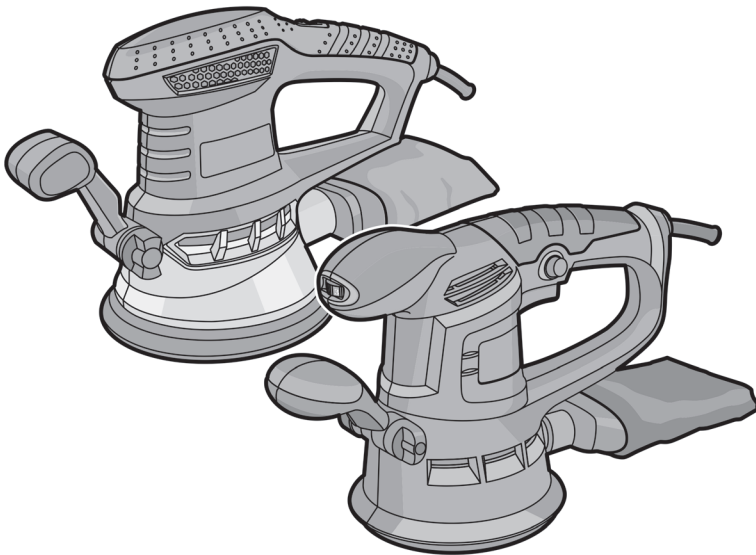

**en** Warranty card and  
service cards

**fr** Garantie coupon et  
cartes de service

**ru** Гарантийный талон и  
сервисные талоны

**uk** Гарантійний талон і  
сервісні талони

**kk** Гарантиялы талон және  
қызмет көрсету карталары

**ar** بطاقات الضمان و بطاقات الصيانة

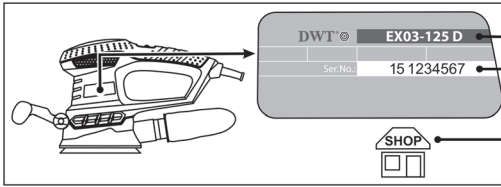



<b>A</b>	<b>EX</b>	
	<b>Ser. No.:</b>	
<b>B</b>		
<b>C</b>		
	« ____ » _____ 20 _____	

<b>i</b>	<b>A</b> [EX / Ser. No.:]	<b>B</b>	<b>C</b>	<b>Service Card No.:</b> I, II, III, IV
<b>DE</b>	Modell / Seriennummer	Verkaufsstelle	Garantiefrist (Monat) und Verkaufsdatum	Nur für Service Centres
<b>GB</b>	Model / Serial number	Trading company	Warranty period (month) and sale date	For service centres only
<b>FR</b>	Modèle / Numéro de série	Revendeur	Période de garantie (mois) et date de vente	Uniquement pour les centres assistance
<b>IT</b>	Modello / Numero di serie	Impresa commerciale	Periodo (mese) e data d'acquisto	Solo per centri assistenza
<b>ES</b>	Modelo / Numero de serie	Empresa comercial	Periodo de garantía (mes) y fecha de venta	Solo para centro de asistencia técnica
<b>PT</b>	Modelo / Número de série	Empresa de revenda	Período da garantia (mês) e data da venda	Apenas para centros de reparação
<b>BR</b>	Modelo / Número de série	Empresa de revenda	Período da garantia (mês) e data da venda	Apenas para centros de reparação
<b>FI</b>	Malli / Sarjanumero	Jälleenmyyjä	Takuuaika (kuukautta) ja ostopäivä	Vain huoltoliikelle
<b>SE</b>	Modell / Serienummer	Aterförsäljare	Garantiperiod (månader) och försäljningsdatum	Endast för servicecenter
<b>DK</b>	Model / Serienummer	Handelsfirma	Garantiperiode (måned) og salgsdato	Kun for servicecentre
<b>NL</b>	Model / Serienummer	Handelsbedrijf	Garantieperiode (maanden) en verkoopdatum	Alleen voor servicecentra
<b>TR</b>	Model / Seri no	Ticaret şirketi	Garanti periyodu (ay) ve satış tarihi	Sadece servis merkezleri için
<b>PL</b>	Model / Numer seryjny	Firma handlowa	Termin gwarancji (miesiąc) i data sprzedaży	Tylko dla centrów serwisowych
<b>CZ</b>	Typ / Výrobní číslo	Obchodní společnost	Záruční lhůta (měsíců) a datum prodeje	Pouze pro servisní střediska
<b>SK</b>	Typ / Výrobné číslo	Obchodná spoločnosť	Záručná lehota (mesiacov) a dátum predaja	Iba pre servisné strediská
<b>HU</b>	Modell / Szériaszám	Kereskedő cég	Garanciális időhossz (hónap) és a vásárlás dátuma	Csak a szervizeknek
<b>RO</b>	Model / Număr de înregistrare	Vanzator	Perioada de garanție (luna) și data vânzării	Numai pentru centrele service
<b>RS</b>	Model / Serijski broj	Trgovinska kompanija	Garantni period (mesec) i datum prodaje	Samo za servisne centre
<b>HR</b>	Model / Serijski broj	Trgovačka tvrtka	Jamstveno razdoblje (mjes.) i datum prodaje	Samo za servisne centre
<b>BG</b>	Модел / Сериен номер	Търговска компания	Гаранционен период (мес.) и дата на продажба	Само за сервисни центрове
<b>GR</b>	Μοντέλο / Αριθμός σειράς	Εμπορική εταιρεία	Περίοδος εγγύησης (μήνες) και ημερομηνία πώλησης	Μόνο για κέντρα σέρβις
<b>RU</b>	Модель / Сер. номер	Торговая организация	Срок гарантии (мес.) и дата продажи	Только для сервисных центров
<b>UA</b>	Модель / Сер. номер	Торгова організація	Термін гарантії (міс.) і дата продажу	Лише для сервісних центрів
<b>LT</b>	Modelis / Serijinis numeris	Prekybos kompanija	Garantinis laikotarpis (mėnesiai) ir pirkimo data	Tik aptarnavimo centrams
<b>LV</b>	Modelis / Sērijas numurs	Tirdzniecības uzņēmums	Garantijas periods (mēn.) un pārdošanas datums	Tikai servisa centriem
<b>EE</b>	Mudel / Seerianumber	Edasimüüja	Garantiiperiood (kuudes) ning ostukuupäev	Ainult remonditöökodadele
<b>CN</b>	型号/序列号	贸易公司	保修期(月)和销售日期	仅供服务中心
<b>VN</b>	Loại hình / số seri	Công ty thương mại	Thời hạn bảo hành (tháng) và ngày bán	Mục dành riêng cho trung tâm phục vụ
<b>KZ</b>	Моделі / Серіялық нөмірі	Сауда компаниясы	Кепілдік мерзімі (ау) және сатылған күні	Тек қызмет орталықтарына
<b>AE</b>	الطراز / الرقم المتسلسل	الشركة التجارية	فترة الضمان ( الشهر ) وتاريخ المبيع	لمراكز الصيانة فقط
<b>FA</b>	مدل / شماره سریال	شرکت داد و ستد	دوره ضمانت (بر حسب ماه) و داده‌های فروش	فقط برای مراکز فروش





**Service Card No.: I**



No.: \_\_\_\_\_

 No.: II 





 \_\_\_\_\_ 



« \_\_\_\_\_ » \_\_\_\_\_ 20 

 No.: III 





 \_\_\_\_\_ 

« \_\_\_\_\_ » \_\_\_\_\_ 20 

 No.: IV 



 \_\_\_\_\_ 

« \_\_\_\_\_ » \_\_\_\_\_ 20 

**Service Card No.: II**

No.: \_\_\_\_\_

**A EX** 



**Ser. No.:** 



 



**C** 

« \_\_\_\_\_ » \_\_\_\_\_ 20 

  « \_\_\_\_\_ » \_\_\_\_\_ 20 

  « \_\_\_\_\_ » \_\_\_\_\_ 20 



« \_\_\_\_\_ » « \_\_\_\_\_ » 

**Service Card No.: IV**

No.: \_\_\_\_\_

**A EX** 



**Ser. No.:** 



 



**C** 

« \_\_\_\_\_ » \_\_\_\_\_ 20 

  « \_\_\_\_\_ » \_\_\_\_\_ 20 

  « \_\_\_\_\_ » \_\_\_\_\_ 20 



« \_\_\_\_\_ » « \_\_\_\_\_ » 

**Service Card No.: III**

No.: \_\_\_\_\_

**A EX** 



**Ser. No.:** 



 





**C** 

« \_\_\_\_\_ » \_\_\_\_\_ 20 

  « \_\_\_\_\_ » \_\_\_\_\_ 20 

  « \_\_\_\_\_ » \_\_\_\_\_ 20 

« \_\_\_\_\_ » « \_\_\_\_\_ » 



No.: II	No.: 	i
1		
2		
3		
4		
5		
6		

No.: III	No.: 	i
1		
2		
3		
4		
5		
6		

No.: IV	No.: 	i
1		
2		
3		
4		
5		
6		

## No.: II





No.:	a [No.:] 	b [min] 	c [kg] 	i
1				
2				
3				
4				
5				
6				



## No.: IV





No.:	a [No.:] 	b [min] 	c [kg] 	i
1				
2				
3				
4				
5				
6				



## No.: III



No.:	a [No.:] 	b [min] 	c [kg] 	i
1				
2				
3				
4				
5				
6				







**MERITLINK INTERNATIONAL AG**  
P.O. Box 641, CH-6855 Stabio  
Switzerland  
[www.meritlink.com](http://www.meritlink.com)



7 640159 744122

