

# CROWN

TOOLS FOR A BETTER LIFE

■ CT15133

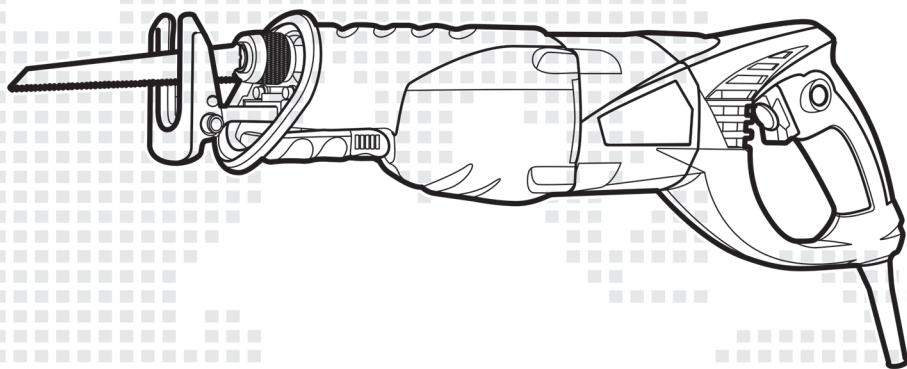

**de** Originalbetriebsanleitung

**en** Original instructions

**fr** Notice originale

**it** Istruzioni originali

**es** Manual original

**pt** Manual original

**tr** Orijinal işletme talimatı

**pl** Instrukcja oryginalna

**cs** Původní návod k používání

**sk** Pôvodný návod na použitie

**ro** Instrucțiuni originale

**bg** Оригинална инструкция

**el** Πρωτότυπο οδηγιών χρήσης

**ru** Оригинальное руководство по эксплуатации

**ua** Оригінальна інструкція з експлуатації

**lt** Originali instrukcija

**kz** Пайдалану нұсқаулығының түпнұсқасы

**ar** دليل صال تا ميل عت

**fa** دفترچه راهنمای اصلی

**Inhalt / Content / Sommaire / Indice / Contenido / Índice / İçindekiler /  
Zawartość / Obsah / Obsah / Conținut / Съдържание / Περιεχόμενα /  
Содержание / Зміст / Turinys / Мазмұны / المحتويات / محتوا**

---

**Deutsch**

Erklärende Zeichnungen .....	Seiten 5 - 6
Allgemeine sicherheitshinweise, Gebrauchsanweisung .....	Seiten 7 - 13

---

**English**

Explanatory drawings .....	pages 5 - 6
General safety rules, instructions manual .....	pages 14 - 19

---

**Français**

Dessins explicatifs .....	pages 5 - 6
Recommandations générales de sécurité, mode d'emploi .....	pages 20 - 25

---

**Italiano**

Disegni esplicativi .....	pagine 5 - 6
Precauzioni generali di sicurezza, manuale istruzioni .....	pagine 26 - 31

---

**Español**

Dibujos explicativos .....	páginas 5 - 6
Recomendaciones generales de seguridad, manual de instrucciones .....	páginas 32 - 38

---

**Português**

Esboços explicativos .....	páginas 5 - 6
Recomendações gerais de segurança, manual de instruções .....	páginas 39 - 44

---

**Türkçe**

Açıklayıcı resimler .....	sayfalar 5 - 6
Genel güvenlik tavsiyeleri, kullanım kılavuzu .....	sayfalar 45 - 50

---

**Polski**

Rysunki objaśniające .....	strony 5 - 6
Ogólne zalecenia w zakresie zasad bezpieczeństwa, instrukcja obsługi .....	strony 51 - 56

---

**Inhalt / Content / Sommaire / Indice / Contenido / Índice / İçindekiler /  
Zawartość / Obsah / Obsah / Conținut / Съдържание / Περιεχόμενα /  
Содержание / Зміст / Turinys / Мазмұны / المحتويات / محتوا**

---

**Česky**

Vysvětlující výkresy .....	strany 5 - 6
Obecné bezpečnostní pokyny, provozní příručka .....	strany 57 - 62

---

**Slovensky**

Vysvetľujúce výkresy .....	strany 5 - 6
Všeobecné bezpečnostné pokyny, prevádzková príručka .....	strany 63 - 68

---

**Română**

Desene explicative .....	pagini 5 - 6
Recomandări generale privind siguranța, manual de instrucțiuni .....	pagini 69 - 74

---

**Български**

Пояснителни чертежи .....	страници 5 - 6
Общи указания по техника на безопасност, наръчник с инструкции .....	страници 75 - 81

---

**Ελληνικά**

Επεξηγηματικά σχέδια .....	σελίδες 5 - 6
Γενικές οδηγίες ασφάλειας προστασίας από δυστυχήματα, εγχειρίδιο οδηγιών .....	σελίδες 82 - 88

---

**Русский**

Пояснительные рисунки .....	страницы 5 - 6
Общие указания по ТБ, инструкция по эксплуатации .....	страницы 89 - 95

---

**Українська**

Пояснювальні малюнки .....	сторінки 5 - 6
Загальні вказівки по ТБ, інструкція з експлуатації .....	сторінки 96 - 102

---

**Lietuviškai**

Aiškinamieji brėžiniai .....	puslapiai 5 - 6
Bendrieji saugaus darbo su technika nurodymai, naudojimo instrukcija .....	puslapiai 103 - 108

---

Қазақ тілі

Түсіндіргіш әлеміштер .....	беттер 5 - 6
Жалпы қауіпсіздік жөніндегі ұсыныстар, пайдалану нұсқаулығы .....	беттер 109 - 114

---

العربية

اشكال توضیحی .....	صفحة های 5 - 6
قوانین ایمنی کلی، دفترچه دستور العمل ها .....	صفحة های 115 - 120

---

فارسی

اشكال توضیحی .....	صفحة های 5 - 6
قوانین ایمنی کلی، دفترچه دستور العمل ها .....	صفحة های 121 - 126

---



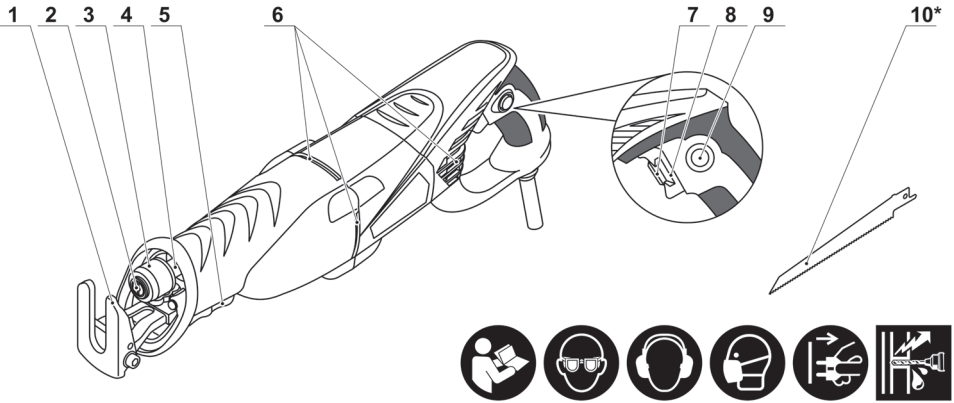

1

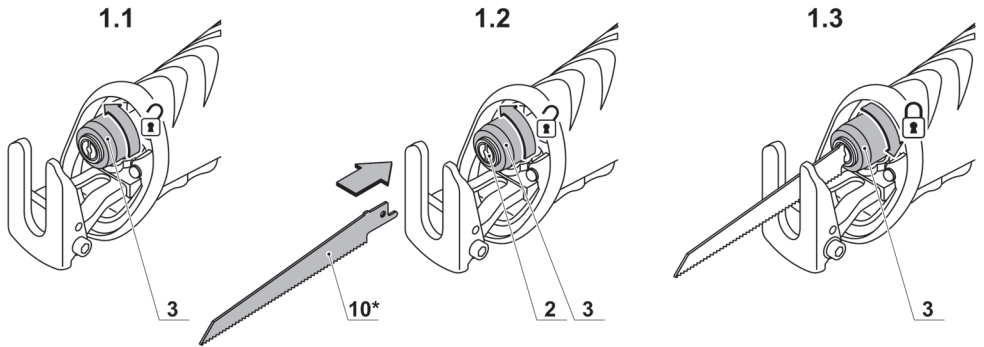

2

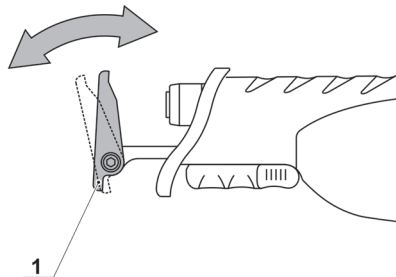

3.1

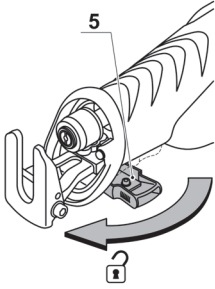

3.2

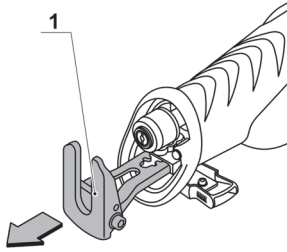

3.3

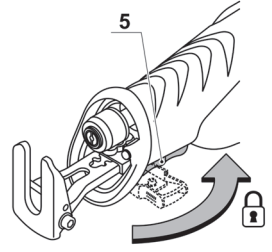

4.1

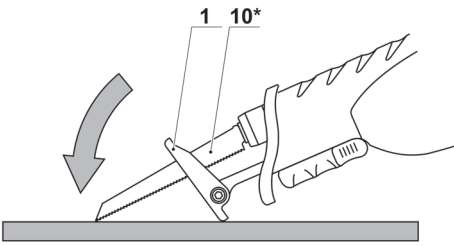

4.2

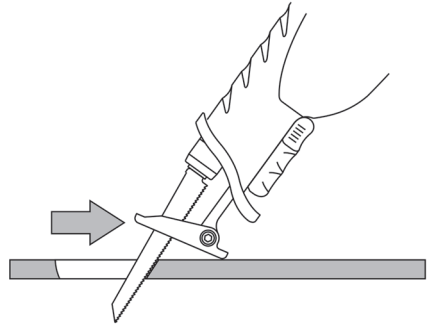

5.1

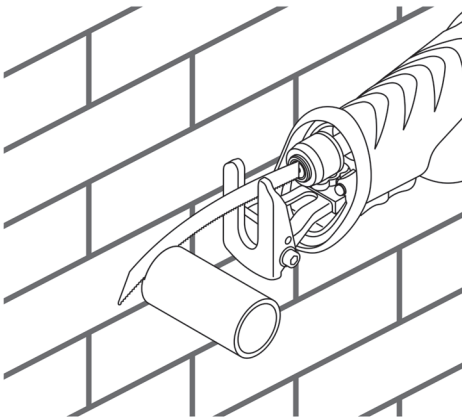

5.2

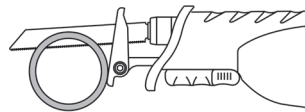

5.3

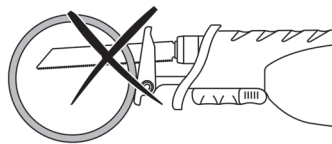

# Elektrowerkzeug - technische Daten

Elektrosäbelsäge		CT15133
Elektrowerkzeug - Code	[220-230 V ~50/60 Hz]	421692
Nennaufnahme	[W]	1010
Ausgangsleistung	[W]	580
Stromstärke bei Spannung	220-230 V [A]	4.5
Hubzahl ohne Last	[min <sup>-1</sup> ]	300-2400
Hublänge des Sägeblattes	[mm] [Zoll]	28 1-7/64"
<b>Max. Schneidfähigkeit:</b>		
- Holz	[mm] [Zoll]	250 10"
- Stahl	[mm] [Zoll]	120 4-23/32"
Gewicht	[kg] [lb]	3,7 8.16
Schutzklasse		□ / II
Schalldruck	[dB(A)]	—
Schalleistung	[dB(A)]	—
Beschleunigung	[m/s <sup>2</sup> ]	—

## Geräuschinformation



Tragen Sie bei einem Schalldruck über 85 dB(A) einen Gehörschutz.

## CE Konformitätserklärung

Wir erklären in alleiniger Verantwortung, dass das unter "Elektrowerkzeug - technische Daten" beschriebene Produkt allen einschlägigen Bestimmungen der Richtlinien 2006/42/EC einschliesslich ihrer Änderungen entspricht und mit folgenden Normen übereinstimmt: EN 60745-1, EN 60745-2-11.

Zertifizierungs-  
manager

*Wu Cunzhen*

Wu Cunzhen

Merit Link International AG  
Stabio, Schweiz, 05.10.2017



**WARNUNG - Der Benutzer muss die Bedienungsanleitung lesen, um die Verletzungsgefahr zu verringern!**

## Allgemeine Sicherheitsvorschriften



**WARNUNG! Lesen Sie alle Sicherheitshinweise und Anweisungen.** Nichtbeachtung der Warnungen und Anweisungen kann zum Stromschlag, Brand und / oder zu schweren Verletzungen führen.

### Bewahren Sie alle Warnungen und Anweisungen für die Zukunft auf.

Der Begriff "Elektrowerkzeug" in den Warnhinweisen bezieht sich auf Ihr netzbetriebenes (kabelgebunden) oder batteriebetriebenes (kabellos) Elektrowerkzeug.

### Sicherheit am Arbeitsplatz

- Halten sie Ihren Arbeitsbereich sauber und aufgeräumt. Unordnung und unbeleuchtete Arbeitsbereiche können zu Unfällen führen.
- Arbeiten Sie mit dem Elektrowerkzeug nicht in explosionsgefährdeter Umgebung, in der sich brennbare Flüssigkeiten, Gase oder Stäube befinden. Elektrowerkzeuge erzeugen Funken, die Staub oder Dämpfe entzünden können.
- Halten Sie Kinder und andere Personen während des Betriebs des Elektrowerkzeugs fern. Bei Unachtsamkeit können Sie die Kontrolle über das Werkzeug verlieren.

Deutsch

## Elektrische Sicherheit

- **Die Anschlussstecker des Elektrowerkzeugs müssen in die Steckdose passen. Der Stecker darf in keiner Weise verändert werden. Verwenden sie keine Adapterstecker gemeinsam mit schutzgeordneten Elektrowerkzeugen.** Unveränderte Stecker und passende Steckdosen reduzieren das Risiko eines Stromschlags.
- **Vermeiden Sie Körperkontakt mit geerdeten Oberflächen wie etwa Rohren, Heizungen, Herden und Kühlschränken.** Es besteht ein erhöhtes Risiko eines Stromschlags, wenn Ihr Körper geerdet ist.
- **Halten Sie das Elektrowerkzeug von Regen oder Nässe fern.** Wenn Wasser in das Elektrowerkzeug eindringt, erhöht sich das Risiko eines Stromschlags.
- **Nutzen Sie das Kabel nur bestimmungsgemäß. Verwenden Sie das Kabel niemals zum Tragen, Ziehen oder Trennen des Elektrowerkzeugs. Halten Sie das Kabel fern von Hitze, Öl, scharfen Kanten oder beweglichen Teilen.** Beschädigte oder verwickelte Kabel erhöhen das Risiko eines Stromschlags.
- **Wenn Sie mit einem Elektrowerkzeug im Freien arbeiten, verwenden sie nur Verlängerungskabel, die für den Außenbereich zugelassen sind.** Die Verwendung eines für den Außenbereich zugelassenen Verlängerungskabels verringert das Risiko eines Stromschlags.
- **Falls sich der Einsatz eines Elektrowerkzeugs in einer feuchten Umgebung nicht vermeiden lässt, verwenden Sie einen Fi-Schutzschalter.** Die Verwendung eines Fi-Schutzschalters verringert das Risiko eines Stromschlags. **HINWEIS!** Der Begriff "Fehlerstromschutzeinrichtung (RCD)" kann durch den Begriff "Fehlerstromschutzschalter (GFCI)" oder "Fehlervoltage-schutzschalter (ELCB)" ersetzt werden.
- **Warnung!** Vermeiden Sie Kontakt mit den freiliegenden Metalloberflächen am Getriebe, an der Abschirmung etc., da ansonsten die Gefahr eines Stromschlags droht.

## Persönliche Sicherheit

- **Seien Sie aufmerksam, achten sie darauf, was sie tun, und gehen sie mit Vernunft an die Arbeit mit einem Elektrowerkzeug. Benutzen sie das Elektrowerkzeug nicht, wenn Sie müde sind oder unter dem Einfluss von Drogen, Alkohol oder Medikamenten stehen.** Ein Moment der Unachtsamkeit beim Gebrauch des Elektrowerkzeugs kann ernsthafte Verletzungen zur Folge haben.
- **Tragen Sie persönliche Schutzausrüstung. Tragen Sie immer einen Augenschutz.** Das Tragen persönlicher Schutzausrüstung, wie Staubmaske, rutschfeste Sicherheitsschuhe, Schutzhelm oder Gehörschutz je nach Art und Einsatz des Elektrowerkzeugs verringert das Risiko von Personenschäden.
- **Verhindern Sie ein unbeabsichtigtes Einschalten des Elektrowerkzeugs. Vergewissern Sie sich, dass der Schalter in der Aus-Stellung ist, bevor Sie das Elektrowerkzeug an die Stromquelle und / oder Batterie anschließen, in die Hand nehmen oder transportieren.** Wenn Sie beim Tragen des Elektrowerkzeugs den Finger am Schalter haben oder das Elektrowerkzeug eingeschaltet an die Stromversorgung anschließen, kann dies zu Unfällen führen.

- **Bevor das Elektrowerkzeug eingeschaltet wird, entfernen Sie alle Einstellschlüssel oder Schraubenschlüssel.** Ein Schraubenschlüssel oder Einstellschlüssel, der sich in einem rotierenden Teil des Elektrowerkzeugs befindet, kann zu Verletzungen führen.
- **Überschätzen Sie sich nicht. Sorgen sie für einen sicheren Stand und halten Sie jederzeit das Gleichgewicht.** Dadurch können Sie das Elektrowerkzeug in unerwarteten Situationen besser kontrollieren.
- **Tragen Sie geeignete Kleidung. Tragen Sie keine weite Kleidung oder Schmuck. Halten Haare, Kleidung und Handschuhe fern von beweglichen Teilen.** Lockere Kleidung, Schmuck oder lange Haare können von sich bewegenden Teilen erfasst werden.
- **Wenn die Werkzeuge für den Anschluss von Staubabsaugung und Sammeleinrichtungen vorgesehen sind, vergewissern Sie sich, dass diese ordnungsgemäß angeschlossen sind und richtig verwendet werden.** Verwendung dieser Einrichtungen kann Gefährdungen durch Staub verringern.
- **Lassen Sie sich nicht durch Vertrautheit mit dem Produkt (durch wiederholten Gebrauch erworben) von der strikten Einhaltung der Sicherheitsvorschriften für das vorliegende Produkt abhalten.** Eine unvorsichtige Handlung kann in Sekundenbruchteilen zu schweren Verletzungen führen.
- **Warnung!** Elektrowerkzeuge können während des Betriebs ein elektromagnetisches Feld erzeugen. Dieses Feld kann unter Umständen aktive oder passive medizinische Implantate beeinflussen. Um das Risiko von schweren oder tödlichen Verletzungen zu vermeiden empfehlen wir, dass sich Personen mit medizinischen Implantaten mit Ihrem Arzt und dem Implantathersteller beraten, bevor Sie dieses Elektrowerkzeug verwenden.

## Nutzung und Pflege des Elektrowerkzeugs

- **Personen mit beschränkten psychophysischen oder geistigen Fähigkeiten sowie Kinder können das Elektrowerkzeug nicht benutzen, wenn sie nicht überwacht werden oder über die Verwendung des Elektrowerkzeugs von einer Person unterwiesen wurden, die für ihre Sicherheit verantwortlich ist.**
- **Überlasten Sie das Elektrowerkzeug nicht. Verwenden Sie für ihre Arbeit das dafür bestimmte Elektrowerkzeug.** Mit dem passenden Elektrowerkzeug arbeiten Sie besser und sicherer im angegebenen Leistungsbereich.
- **Benutzen Sie das Elektrowerkzeug nicht, wenn es sich mit dem Schalter nicht ein- und ausschalten lässt.** Ein Elektrowerkzeug, das sich nicht ein- oder ausschalten lässt, ist gefährlich und muss repariert werden.
- **Trennen sie das Elektrowerkzeug von der Stromversorgung bzw. der Batterie, bevor Sie Einstellungen vornehmen, Zubehör wechseln oder das Elektrowerkzeug lagern.** Diese vorbeugenden Sicherheitsmaßnahmen vermindern das Risiko, dass das Werkzeug versehentlich eingeschaltet wird.
- **Bewahren Sie unbenutzte Elektrowerkzeuge außerhalb der Reichweite von Kindern auf. Lassen Sie Personen das Werkzeug nicht benutzen, die mit dem Elektrowerkzeug oder diesen Anweisun-**



gen nicht vertraut sind. Die Elektrowerkzeuge können gefährlich sein, wenn sie von unerfahrenen Personen benutzt werden.

• **Die Elektrowerkzeuge müssen gewartet werden. Prüfen Sie, ob bewegliche Teile einwandfrei funktionieren und nicht klemmen, ob Teile gebrochen oder so beschädigt sind, dass die Funktion des Elektrowerkzeugs beeinträchtigt ist. Lassen Sie beschädigte Teile vor dem Einsatz des Elektrowerkzeugs reparieren.** Viele Unfälle werden durch schlecht gewartete Elektrowerkzeuge verursacht.

• **Halten Sie die Schneidwerkzeuge scharf und sauber.** Sorgfältig gepflegte Schneidwerkzeuge mit scharfen Schneidkanten verklemmen sich weniger und sind leichter zu führen.

• **Verwenden Sie das Elektrowerkzeug, das Zubehör, die Einsätze etc. in Übereinstimmung mit diesen Anweisungen unter Berücksichtigung der Arbeitsbedingungen und der auszuführenden Arbeit.** Eine Benutzung des Elektrowerkzeugs für andere als die bestimmungsgemäßen Zwecke kann zu einer gefährlichen Situation führen.

• **Halten Sie die Handgriffe und Greifflächen trocken, sauber und frei von Öl und Fett.** Rutschige Handgriffe und Greifflächen verhindern eine sichere Handhabung und Kontrolle über das Werkzeug in unerwarteten Situationen.

• Benutzen Sie den Zusatzgriff bei der Arbeit mit dem Elektrowerkzeug, weil er ein hilfreiches Hilfsmittel bei der Handhabung des Elektrowerkzeugs ist. Das richtige Halten des Elektrowerkzeugs kann das Risiko von Unfällen und Verletzungen reduzieren.

## Service

• **Lassen sie das Elektrowerkzeug nur von qualifiziertem Fachpersonal und nur mit Original-Ersatzteilen reparieren.** Damit wird sichergestellt, dass die Sicherheit des Elektrowerkzeugs erhalten bleibt.

• Befolgen Sie die Anweisungen zum Schmieren und Wechseln von Zubehörteilen.

---

## Spezielle Sicherheitshinweise

**Fassen sie das Elektrowerkzeug nur an isolierten Griffflächen an, wenn sie Arbeiten ausführen, bei denen das Einsatzwerkzeug verborgene Stromleitungen oder das eigene Netzkabel treffen kann.** Kontakt mit einer spannungsführenden Leitung setzt auch freiliegende Metallteile des Elektrowerkzeuges unter Spannung und führt zu einem Stromschlag.

---

## Sicherheitshinweise für die Verwendung des Elektrowerkzeugs

• Befestigen Sie das Werkstück. Verwenden Sie eine Befestigungsvorrichtung oder einen Schraubstock, um das Werkstück sicher und stabil zu befestigen.

• Wenn bei der Arbeit schädlicher, brennbarer oder explosiver Staub entsteht, sind die notwendigen und ordnungsgemäßen Sicherheitsmaßnahmen zu ergreifen. Während des Betriebs wird beispielsweise Staub erzeugt, der Krebs verursachen kann. Verwenden Sie bitte Staubabsaugung und Spänenauffangvorrichtung und tragen Sie eine Staubmaske bei der Arbeit.

• Halten Sie den Arbeitsplatz aufgeräumt und sauber. Gemischte Materialien sind extrem gefährlich. Leichtmetallstaub würde sich leicht entflammen und explodieren.

• Verarbeiten Sie keine Materialien, die Asbest enthalten. Asbest ist eine krebserregende Substanz.

• Legen Sie das Elektrowerkzeug erst dann ab, wenn das Sägeblatt vollständig zum Stillstand gekommen ist.

• Verwenden Sie das Elektrowerkzeug nicht, wenn das Kabel beschädigt ist. Wenn das Netzkabel beschädigt oder defekt ist, berühren Sie es nicht und ziehen Sie den Stecker sofort heraus. Die Verwendung von beschädigtem Kabel würde zum Stromschlag führen.

• Halten Sie die Hände fern vom Sägebereich. Es ist verboten, den unteren Teil des Werkstücks mit der Hand zu halten. Sie würden sich in die Hand schneiden, wenn Sie das Sägeblatt mit der Hand berühren.

• Zuerst das Elektrowerkzeug starten und erst dann das Elektrowerkzeug in die Nähe des zu verarbeitenden Werkstücks bringen. Wenn das Sägeblatt im Werkstück stecken bleibt, wird es Rückschlag des Elektrowerkzeugs zur Folge haben.

• Achtung: Die Grundplatte muss während des Sägens an das Werkstück anliegen. Wenn das Sägeblatt abgelenkt ist, wird es brechen und das Elektrowerkzeug wird zurückschlagen.

• Wenn die Arbeit abgeschlossen ist, trennen Sie die Stromversorgung von dem Elektrowerkzeug und nehmen Sie das Sägeblatt erst dann ab, wenn das Elektrowerkzeug vollständig zum Stillstand gekommen ist. Das Elektrowerkzeug wird auf diese Weise nicht zurückschlagen und es kann sicher abgelegt werden.

• Verwenden Sie nur unbeschädigte und rissfreie Sägeblätter. Gebeugte oder stumpfe Sägeblätter würden leicht brechen und einen Rückschlag des Elektrowerkzeugs verursachen.

• Nach dem Abschalten des Elektrowerkzeugs darf das bewegte Sägeblatt nicht durch Aufbringen von Kraft auf die Seitenfläche abgebremst werden, weil es zur Beschädigung oder Brechen des Sägeblatts und weiter zum Rückschlag führen würde.

• Benutzen Sie einen geeigneten Detektor, um festzustellen, ob es im Arbeitsbereich verdeckte Stromkabel und Rohrleitungen gibt und bitten Sie bei Bedarf die örtliche Bauorganisation um Hilfe. Wenn ein Stromkabel während der Arbeit abgeschnitten würde, würde es Brandkatastrophe und Stromschlag zur Folge haben. Beschädigte Gasleitung würde explodieren. Wenn eine Wasserleitung abgeschnitten würde, würde es Sachschaden und Stromschlag zur Folge haben.

• Fixieren Sie das Stichsägeblatt fest im Sägeblatthalter. Überprüfen Sie regelmäßig, ob das Sägeblatt noch fest sitzt.

• Bei Einsatz von Sägeblättern, die nicht für Metall geeignet sind, sind vor Beginn der Arbeiten alle Metallteile zu entfernen (Nägel, Schrauben, Scharniere usw.).

• Den Motor nicht unter Last anhalten.

• Achten Sie während der Arbeit auf das Netzkabel, es sollte immer hinter Ihnen liegen. Lassen Sie nicht zu, dass es sich um Ihre Arme oder Beine wickelt.

• Sollte die Stromversorgung während des Gebrauchs unterbrochen werden, sollten Sie das Gerät umgehend ausschalten "Off", damit die Maschine nicht ungewollt wieder einschaltet.

• Nach Ausschalten des Elektrowerkzeugs bewegt sich das Stichsägeblatt noch einige Zeit mechanisch weiter, legen Sie das Elektrowerkzeug erst zur Seite wenn das Stichsägeblatt vollständig still steht.











- Das Stichsägeblatt wird beim Arbeiten sehr heiß, beführen Sie es also nicht bis es vollständig abgekühlt ist.





**Achtung: Chemikalien, die im Staub enthaltenen sind, der beim Schleifen, Trennschleifen, Schneiden, Sägen, Bohren und anderen Tätigkeiten der Bauindustrie entsteht, können Krebs, angeborene Fehler verursachen oder Fruchtbarkeitsschädigend sein.** Das Ion einiger chemischen Substanzen ist:

- Vor jeder Reparatur und Austauscharbeiten an der Maschine, muss der Netzstecker zunächst herausgezogen werden;
- Der transparente Siliciumdioxid und andere Mauerwerksprodukte in Mauerziegeln und im Zement; Kupfer-Chrom-Arsen (CCA) im Holz mit chemischer Behandlung. Der Grad der Schäden durch diese Substanzen ist von der Häufigkeit der Ausführung dieser Arbeiten abhängig. Wenn Sie den Kontakt mit diesen chemischen Substanzen reduzieren wollen, arbeiten Sie an einer Stelle mit Belüftung und verwenden sie Geräte mit Sicherheitszertifikaten (wie etwa Staubmaske mit Feinstaubfilter).

## In der Gebrauchsanweisung verwendete Symbole

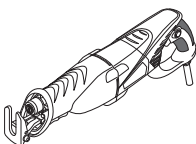
Die folgenden Symbole werden in der Gebrauchsanweisung verwendet, bitte ihre Bedeutung merken. Die korrekte Interpretation der Symbole ermöglicht die korrekte und sichere Nutzung des Elektrowerkzeuges.

Symbol	Bedeutung
	Eine Staubschutzmaske tragen.
	Das Elektrowerkzeug vor der Installation bzw. Umstellung von der Stromversorgung abtrennen.
	Bewegungsrichtung.
	Umdrehungsrichtung.
	Geschlossen.
	Offen.
	Verboten.
	Doppelte Isolier- / Schutzklasse.
	Achtung. Wichtig.
	Ein Zeichen, das die Konformität des Produkts mit den wesentlichen Anforderungen der EU-Richtlinien und der harmonisierten EU-Standards zertifiziert.
	Schutzhandschuhe tragen.
	Stufenlose Geschwindigkeitskontrolle.
	Elektrowerkzeug nicht in den Hausmüll entsorgen.

Symbol	Bedeutung
	<b>Elektrosäbelsäge</b> Grau markierte Sektionen - weicher Griff (mit isolierter Oberfläche).
	<b>Seriennummernaufkleber:</b> CT ... - Modell; XX - Datum der Herstellung; XXXXXXX - Seriennummer.
	Alle Sicherheitsregelungen und Anweisungen lesen.
	Sicherheitsbrille tragen.
	Ohrenschutz tragen.

## Elektrowerkzeug - Bestimmungsgemäßer Gebrauch

Die elektrische Stichsäge ist zum Sägen von Holz-, Kunststoff- und Metallteilen vorgesehen. Spezielle Sä-

geblätter können den Anwendungsbereich des Elektrowerkzeugs deutlich erweitern und das Sägen von anderen Materialien sowie gekrümmte, bündige oder tiefe Sägeschnitte ermöglichen.

---

## Elektrowerkzeug Einzelteile

- 1 Stützplatte
- 2 Sägehalter
- 3 Fixierhülse
- 4 Stange
- 5 Verriegelungshebel
- 6 Belüftungsschlitze
- 7 Daumenrad für die Sägehubauswahl
- 8 Ein / Aus-Schalter
- 9 Verriegelungsknopf
- 10 Sägeblatt \*

\* Zubehör

Abgebildetes oder beschriebenes Zubehör gehört teilweise nicht zum Lieferumfang.

---

## Installation und Regelung der Elektrowerkzeugeile

Vor jeglichen Arbeiten am Elektrowerkzeug den Netzstecker ziehen.



**Befestigungselemente nicht zu stark anziehen, um das Gewinde nicht zu beschädigen.**

Das Einsetzen / Ersetzen des Stichsägeblatts (siehe Abb. 1)



Durch lange Nutzung könnte das Stichsägeblatt 10 ziemlich heiß werden und die scharfen Schnittflächen könnten den Benutzer verletzen, Sie sollten also immer Schutzhandschuhe tragen, wenn Sie das Stichsägeblatt 10 einsetzen / ersetzen.

- Drehen Sie die Fixierhülse 3 in die in Abbildung 1.1 gezeigte Position und halten Sie sie dort;
  - **beim Einbau des Sägeblatts 10** - stecken Sie den Schaft des Sägeblatts 10 in den Sägehalter 2 (siehe Abb. 1.2).
  - **beim Ausbau des Sägeblatts 10** - nehmen Sie das Sägeblatt 10 aus dem Sägehalter 2. **Warnung: lassen Sie das Sägeblatt 10 vor dem Ausbau erst abkühlen.**
- Lösen Sie die Fixierhülse 3 (siehe Abb. 1.3).
- Prüfen Sie den festen Sitz des Sägeblatts 10, indem Sie daran ziehen. **Warnung: ein unzureichend befestigtes Sägeblatt 10 kann Verletzungen verursachen.**
- Das Sägeblatt 10 kann für spezielle Anwendungsfälle auch mit den Zähnen nach oben eingebaut werden.

### Stützplatte (siehe Abb. 2-3)

Die Stützplatte 1 ermöglicht das Arbeiten mit den Elektrowerkzeugen, sie sorgt für die Rechtwinklichkeit

des Sägeblatts 10 in Bezug auf das Werkstück und dient zudem als Sägeanschlag, der an die Position in dem zu sägenden Material angepasst werden kann.

- Durch ihre drehbare Befestigung passt sich die Stützplatte 1 automatisch der Neigung der Oberfläche an (siehe Abb. 2).
- Um die Stützplatte 1 vor oder zurück zu bewegen, gehen Sie wie folgt vor:
  - drehen Sie den Verriegelungshebel 5 wie in Abbildung 3.1 gezeigt;
  - bringen Sie die Stützplatte 1 in die gewünschte Position, indem Sie sie vor oder zurück bewegen (siehe Abb. 3.2);
  - drehen Sie den Verriegelungshebel 5 wie in Abbildung 3.3 gezeigt.

---

## Erste Inbetriebnahme des Elektrowerkzeugs

Nutzen Sie immer die korrekte Betriebsspannung: Die Stromversorgung muss den Informationen, die auf dem Identifikationsschild des Elektrowerkzeugs angegeben sind, entsprechen.

---

## Ein- / Ausschalten des Elektrowerkzeugs

### Kurzes Ein- und Ausschalten

Zum Anschalten den Ein- / Ausschalter 8 drücken und gedrückt halten, und zum Ausschalten wieder loslassen.

### Dauerhaftes Ein- / Ausschalten

#### Einschalten:

Ein- / Ausschalt-Button 8 drücken und ihn in dieser Position mit Hilfe des Blockier-Buttons 9 blockieren.

#### Ausschalten:

Ein- / Ausschalter 8 drücken und loslassen.

---

## Funktionsmerkmale des Elektrowerkzeugs

### Hubzahlauswahl

Mit Hilfe des Daumenrades für die Hubzahlauswahl 7 kann man die benötigte Hubzahl des Stichsägeblatts 10 auswählen (auch während das Elektrowerkzeug in Betrieb ist).

- Ein- / Ausschalt-Button 8 drücken und ihn in dieser Position mit Hilfe des Blockier-Buttons 9 blockieren.
- Wählen Sie die benötigte Hubzahl des Stichsägeblatts 10 aus, indem Sie das Daumenrad für die Hubzahlauswahl 7 bewegen.

Zum Einstellen der Hubzahl des Stichsägeblatts 10 wird empfohlen, einen Testschnitt an einem überschüssigen unbearbeiteten Stück (aus demselben Material wie das zu bearbeitende Werkstück) vorzunehmen.

Wenn das Elektrowerkzeug für eine längere Zeit mit niedriger Hubzahl läuft muss es für 3 Minuten heruntergekühlt werden. Stellen Sie dafür die höchste Hubzahl ein und lassen Sie das Elektrowerkzeug leer laufen.

## Stufenlose Regelung der Sägeblatthübe



Die Änderung der Anzahl der Hübe von 0 bis Maximal hängt auch von der auf Schalter 8 aufgebrauchten Kraft ab. Ein leichter Druck bedeutet eine kleine Anzahl Hübe, dadurch läuft das Elektrowerkzeug sanft an; die niedrige Hubzahl kann für bestimmte Arbeiten erforderlich sein.

## Tipps zum Arbeiten mit Elektrowerkzeugen

### Auswahl des Stichsägeblatts

Vor Arbeitsbeginn wählen Sie bitte einen geeigneten Stichsägeblatttyp 10, das dem zu sägenden Material, dem Sägeverlauf und der Qualität der Kanten des Sägeschnitts entspricht. Die Bezeichnung des Stichsägeblattes ist auf der Packung angegeben, Sie können sich außerdem an den Verkäufer wenden.

### Allgemeine Richtlinien für das Sägen



**Nehmen Sie einen Testschnitt an einem überschüssigen unbearbeiteten Stück (aus demselben Material wie das zu bearbeitende Werkstück) vor um sich zu vergewissern, dass Sie das Stichsägeblatt 10, die Sägeschwindigkeit und den Pendelhub richtig ausgewählt haben.**

- Stellen Sie sicher, dass das Blindstück gut befestigt ist, und dass alle Metallstücke (Nägel, Schrauben, etc.) entfernt worden sind.
- Schalten Sie das Elektrowerkzeug ein, bevor das Stichsägeblatt 10 mit dem Blindstück in Kontakt kommt. Benutzen Sie keine zusätzliche Kraft, der Arbeitsvorgang dauert einige Zeit. Zusätzliche Kraft beschleunigt den Arbeitsvorgang nicht, aber es überlastet das Werkzeug.
- Wenn die Zähne des Stichsägeblatts 10 zu groß für das Blindstück sind (starke Vibration, Splintern und Abblättern der bearbeiteten Oberfläche sind ein Zeichen dafür, dass die Zähne zu groß sind), schalten Sie das Elektrowerkzeug sofort ab und ersetzen Sie das Stichsägeblatt 10 durch ein geeignetes Blatt.
- Wenn das Sägeblatt 10 im Betrieb blockiert, schalten Sie das Elektrowerkzeug unverzüglich aus und versuchen Sie, die Sägefuge zu öffnen und das Sägeblatt 10 vorsichtig aus der Sägefuge zu entfernen. **Vorsicht: versuchen Sie nicht, das blockierte Sägeblatt 10 - bei eingeschaltetem Elektrowerkzeug - durch Schwingen in der Sägefuge zu entfernen, da das Sägeblatt 10 zerbrechen und jemanden verletzen kann.**
- Wenn der Schnitt fertig ist schalten Sie das Elektrowerkzeug erst aus und entfernen Sie dann das Stichsägeblatt 10 aus dem Sägeschnitt.



**Beim Sägen von bestimmten Materialien (wie Metalle) kann das Stichsägeblatt 10 sich stark erhitzen, darum wird empfohlen kühlende oder schmierende**

**Substanzen zu verwenden, die dort aufgebracht werden, wo das Stichsägeblatt 10 mit dem Blindteil in Kontakt kommt.**

### Gekrümmte Linien sägen

Gekrümmte Linien können mit den schmalen Sägeblättern 10 gesägt werden.

### Tauchsägen (siehe Abb. 4)



**Tauchsägen sollte nur dann verwendet werden, wenn weiche Materialien wie Holz, Gipskarton, etc. gesägt werden. Diese Arbeitstechnik beschleunigt das Sägen von Löchern ohne vorzubohren das Stichsägeblatt 10 schneidet alleine durch das Blindteil. Diese Technik benötigt ein gewisses Geschick und sollte mit kurzen Stichsägeblättern 10 durchgeführt werden.**

- Diese Methode gestattet die Herstellung einer Sägefuge nicht von der Kante des Werkstücks und ohne Vorbohren, Sägeblatt 10 schneidet das Werkstück durch. **Vorsicht: verwenden Sie für diese Vorgehensweise nur kurze Sägeblätter 10.**

- Drücken Sie Stützplatte 1 und das Ende des Sägeblatts 10 gegen das Werkstück, siehe Abbildung 4.1. Schalten Sie das Elektrowerkzeug ein. Heben Sie das hintere Teil des Elektrowerkzeugs vorsichtig an und tauchen Sie mit dem Sägeblatt 10 allmählich ins Volle ein.
- Sobald das Stichsägeblatt 10 durch das Blindteil geschnitten hat bringen Sie das Elektrowerkzeug wieder in die normale Arbeitsposition und sägen Sie weiter entlang der markierten Linie.

### Bündiges Sägen an Wandflächen (siehe Abb. 5)

- Mit den flexiblen bimetalischen Sägeblättern 10 können Sie hervorstehende Konstruktionsteile (z. B. Halterungen, Streben, Rohrleitungen) bündig zur Wandfläche absägen.
- Drücken Sie das Ende des Sägeblatts 10 gegen die Wand (das Sägeblatt 10 muss an der Schnittstelle eng an der Wand anliegen, siehe Abb. 5.1) und sägen Sie das hervorspringende Teil ab. Üben Sie permanent seitlichen Druck auf das Elektrowerkzeug aus, dadurch verhindern Sie ein Blockieren des Sägeblatt 10 und die Überlastung des Werkzeugmotors.



**Vorsicht: stellen Sie sicher, dass das Sägeblatt stets länger ist als der Durchmesser des zu sägenden Teils (siehe Abb. 5.2), andernfalls besteht Rückstoßgefahr und das Risiko, dass das Sägeblatt 10 bricht.**

## Elektrowerkzeug - Wartung und vorbeugende Maßnahmen

**Vor jeglichen Arbeiten am Elektrowerkzeug den Netzstecker ziehen.**

### Reinigung des Elektrowerkzeuges

Die regelmäßige Reinigung Ihres Elektrowerkzeuges ist eine unerlässliche Voraussetzung für lange Lebens-

dauer. Reinigen Sie das Elektrowerkzeug, indem Sie Druckluft durch die Luftschlitze **6** blasen.

### **After-Sales Service und Anwendungsdienstleistungs-Service**

Unser After-Sales-Service beantwortet Ihre Fragen zur Instandhaltung und Reparatur Ihres Produkts sowie zu Ersatzteilen. Informationen über unsere Servicestellen, Teile-Diagramme und Informationen finden Sie außerdem unter: [www.crown-tools.com](http://www.crown-tools.com).

### **Transport des Elektrowerkzeuges**

- Während des Transports darf kategorische kein mechanischer Druck auf die Verpackung ausgeübt werden.

- Beim Abladen / Aufladen ist es unzulässig, irgendeine Technologie zu verwenden, die auf dem Grundsatz der befestigenden Verpackung beruht.

---

## **Umweltschutz**



### **Rohstoffrückgewinnung statt Müllentsorgung.**

Elektrowerkzeug, Zubehör und Verpackung zur umweltfreundlichen Entsorgung trennen.

Zum sortenreinen Recycling sind Kunststoffteile gekennzeichnet.

Diese Anleitung ist aus chlorfrei gefertigtem Recycling-Papier hergestellt.

# Power tool specifications

Sabre saw		CT15133
Power tool code	[220-230 V ~50/60 Hz]	421692
Rated power	[W]	1010
Power output	[W]	580
Amperage at voltage	220-230 V [A]	4.5
Stroke rate at no-load	[min <sup>-1</sup> ]	300-2400
Length of stroke of the saw blade	[mm] [inches]	28 1-7/64"
Max. cutting ability:		
- wood	[mm] [inches]	250 10"
- steel	[mm] [inches]	120 4-23/32"
Weight	[kg] [lb]	3,7 8.16
Safety class		□ / II
Sound pressure	[dB(A)]	—
Acoustic power	[dB(A)]	—
Weighted vibration	[m/s <sup>2</sup> ]	—

## Noise information



Always wear ear protection if the sound pressure exceed 85 dB(A).

## CE Declaration of conformity

We declare under our sole responsibility that the product described under "Power tool specifications" is in conformity with all relevant provisions of the directives 2006/42/EC including their amendments and complies with the following standards: EN 60745-1, EN 60745-2-11.

Certification manager

Wu Cunzhen

Merit Link International AG  
Stabio, Switzerland, 05.10.2017

## General safety rules



**WARNING! Read all safety warnings and all instructions.** Failure to follow the warnings and instructions may result in electric shock, fire and / or serious injury.

**Save all warnings and instructions for future reference.**

The term "power tool" in the warnings refers to your mains-operated (corded) power tool or battery-operated (cordless) power tool.

### Work area safety

- **Keep work area clean and well lit.** Cluttered or dark areas invite accidents.
- **Do not operate power tools in explosive atmospheres, such as in the presence of flammable liquids, gases or dust.** Power tools create sparks which may ignite the dust or fumes.
- **Keep children and bystanders away while operating a power tool.** Distractions can cause you to lose control.

### Electrical safety

- **Power tool plugs must match the outlet. Never modify the plug in any way. Do not use any adapter**



**WARNING - To reduce the risk of injury, user must read instruction manual!**

English

**plugs with earthed (grounded) power tools.** Unmodified plugs and matching outlets will reduce risk of electric shock.

- **Avoid body contact with earthed or grounded surfaces, such as pipes, radiators, ranges and refrigerators.** There is an increased risk of electric shock if your body is earthed or grounded.

- **Do not expose power tools to rain or wet conditions.** Water entering a power tool will increase the risk of electric shock.

- **Do not abuse the cord. Never use the cord for carrying, pulling or unplugging the power tool. Keep cord away from heat, oil, sharp edges or moving parts.** Damaged or entangled cords increase the risk of electric shock.

- **When operating a power tool outdoors, use an extension cord suitable for outdoor use.** Use of a cord suitable for outdoor use reduces the risk of electric shock.

- **If operating a power tool in a damp location is unavoidable, use a residual current device (RCD) protected supply.** Use of an RCD reduces the risk of electric shock. NOTE! The term "residual current device (RCD)" may be replaced by the term "ground fault circuit interrupter (GFCI)" or "earth leakage circuit breaker (ELCB)".

- **Warning!** Never touch the exposed metal surfaces on gearbox, shield, and so on because touching metal surfaces will be interfered with the electromagnetic wave, thus causing potential injury or accidents.

## Personal safety

- **Stay alert, watch what you are doing and use common sense when operating a power tool. Do not use a power tool while you are tired or under the influence of drugs, alcohol or medication.** A moment of inattention while operating power tools may result in serious personal injury.

- **Use personal protective equipment. Always wear eye protection.** Protective equipment such as dust mask, non-skid safety shoes, hard hat, or hearing protection used for appropriate conditions will reduce personal injuries.

- **Prevent unintentional starting. Ensure the switch is in the off-position before connecting to power source and/or battery pack, picking up or carrying the tool.** Carrying power tools with your finger on the switch or energising power tools that have the switch on invites accidents.

- **Remove any adjusting key or wrench before turning the power tool on.** A wrench or a key left attached to a rotating part of the power tool may result in personal injury.

- **Do not overreach. Keep proper footing and balance at all times.** This enables better control of the power tool in unexpected situations.

- **Dress properly. Do not wear loose clothing or jewellery. Keep your hair, clothing and gloves away from moving parts.** Loose clothes, jewellery or long hair can be caught in moving parts.

- **If devices are provided for the connection of dust extraction and collection facilities, ensure these are connected and properly used.** Use of dust collection can reduce dust-related hazards.

- **Do not let familiarity gained from frequent use of tools allow you to become complacent and ignore tool safety principles.** A careless action can cause severe injury within a fraction of a second.

- **Warning!** Power tools can produce an electromagnetic field during operation. This field may under some circumstances interfere with active or passive medical implants. To reduce the risk of serious or fatal injury, we recommend persons with medical implants to consult their physician and the medical implant manufacturer before operating this power tool.

## Power tool use and care

- The persons with lowered psychophysical or mental aptitudes as well as children can not operate the power tool, if they are not supervised or instructed about use of the power tool by a person responsible for their safety.

- **Do not force the power tool. Use the correct power tool for your application.** The correct power tool will do the job better and safer at the rate for which it was designed.

- **Do not use the power tool if the switch does not turn it on and off.** Any power tool that cannot be controlled with the switch is dangerous and must be repaired.

- **Disconnect the plug from the power source and/or the battery pack from the power tool before making any adjustments, changing accessories, or storing power tools.** Such preventive safety measures reduce the risk of starting the power tool accidentally.

- **Store idle power tools out of the reach of children and do not allow persons unfamiliar with the power tool or these instructions to operate the power tool.** Power tools are dangerous in the hands of untrained users.

- **Maintain power tools. Check for misalignment or binding of moving parts, breakage of parts and any other condition that may affect the power tool's operation. If damaged, have the power tool repaired before use.** Many accidents are caused by poorly maintained power tools.

- **Keep cutting tools sharp and clean.** Properly maintained cutting tools with sharp cutting edges are less likely to bind and are easier to control.

- **Use the power tool, accessories and tool bits etc. in accordance with these instructions, taking into account the working conditions and the work to be performed.** Use of the power tool for operations different from those intended could result in a hazardous situation.

- **Keep handles and grasping surfaces dry, clean and free from oil and grease.** Slippery handles and grasping surfaces do not allow for safe handling and control of the tool in unexpected situations.

- Note that when you operate a power tool, please hold the auxiliary handle correctly, which is helpful when controlling the power tool. Therefore, proper holding can reduce the risk of accidents or injuries.

## Service

- **Have your power tool serviced by a qualified repair person using only identical replacement parts.** This will ensure that the safety of the power tool is maintained.

- Follow instruction for lubricating and changing accessories.

---

## Special safety warnings

**Hold power tool by insulated gripping surfaces, when performing an operation where the cutting**

**accessory may contact hidden wiring or its own cord.** Cutting accessory contacting a "live" wire may make exposed metal parts of the power tool "live" and could give the operator an electric shock.

## Safety guidelines during power tool operation

- Fix the workpiece. Use a fixing device or a vice to fix the work piece for safely and steadily.
- Take necessary and proper safety measures when harmful, flammable or explosive dust is produced in the work. For example, dust that may cause cancer is produced during the operation. Please use dust and chip collecting device and wear a dust mask in the work.
- Keep workplace tide and clean. The mixed materials would be extremely dangerous. Light metal dust would be combusted and explode easily.
- Do not process materials that contain asbestos. Asbestos is cancerogenic substance.
- Put down the power tool when the saw blade is fully stopped.
- Do not use power tool when cable is damaged. If the power wire is damaged or broken in the work, do not touch it and pull out the plug immediately. Using broken wire would lead to electric shock easily.
- Keep hands away from sawing area. Hand shall not hold the lower part of work piece. Your hand would be cut when it touches saw blade.
- First start the power tool and then put the power tool of the workpiece to process it. If the saw blade is stuck in the workpiece and power tool would rebound.
- Attention: the base plate shall cling to the workpiece during the sawing. If the saw blade is deflected, it would be broken and power tool would rebound.
- Cut off the power of power tool when work is done and take the saw blade when the power tool is fully stopped. The power tool wouldn't rebound in this way and it can be put down safely.
- Use undamaged and crackles saw blade only. Bended or dull saw blade would be broken easily and cause rebound of power tool.
- After the power tool is shut down, do not stop the moving saw blade by side pressure. The blade saw would be damaged or broken and further lead to rebound in this way.
- Use proper detector to detect whether there is concealed circuit and pipeline in the operation area and ask the local construction organization for assistance if necessary. In the work, if the cable is cut off, it would cause fire disaster and electric shock. Damaged gas pipe would explode. If the water pipe is cut off, it would cause property losses and electric shock to the operator.
- Fix the saw blade rigidly with the saw holder. Check the fixing of the saw blade regularly.
- If the used saw blade is not intended for cutting metals, remove any metal objects (nails, screws, hinges, etc.) before work.
- Avoid stopping an power tool motor when loaded.
- During operation watch the position of a power cable (it should always be positioned behind the power tool). Do not allow it to whip around your legs or arms.
- Should power supply fail during work, immediately turn the power tool's switch "Off" in order to avoid accidental turning of the power tool on.

- After the power tool is switched off, the saw blade keeps moving mechanically for some time, therefore put the power tool aside only after the saw blade is completely immobile.
- The saw blade gets quite hot during the operation, therefore do not touch the saw blade until it is completely cooled off.







**Warning: the chemical substances contained in dust generated in sanding, cutting, sawing, grinding, drilling and other construction industry activities may result in cancer, congenital deficiency or be harmful to the fertility.** The ion of some chemical substances shall be:



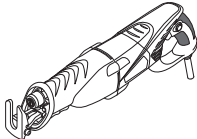
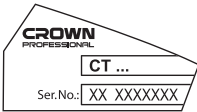









- before any repair and replacement work to the machine, the power plug must be pulled out firstly;
- the transparent two silicon oxide and other masonry products in the wall bricks and cement; the chromium arsenic (CCA) in wood with chemical treatment. The harm degree of these substances shall depend on the frequent degree of you carrying out these works. If you want to reduce the contact with these chemical substances, please work in the place with ventilation and you shall use the appliances with safety certificates (such as the dust mask designed with tiny dust filter).

## Symbols used in the manual

Following symbols are used in the operation manual, please remember their meanings. Correct interpretation of the symbols will allow correct and safe use of the power tool.

Symbol	Meaning
	<b>Sabre saw</b> Sections marked gray - soft grip (with insulated surface).
	<b>Serial number sticker:</b> CT ... - model; XX - date of manufacture; XXXXXXXX - serial number.
	Read all safety regulations and instructions.
	Wear safety goggles.
	Wear ear protectors.



Symbol	Meaning
	Wear a dust mask.
	Disconnect the power tool from the mains before installation or adjustment.
	Movement direction.
	Rotation direction.
	Locked.
	Unlocked.
	Prohibited.
	Double insulation / protection class.
	Attention. Important.
	A sign certifying that the product complies with essential requirements of the EU directives and harmonized EU standards.
	Wear protective gloves.
	Stepless speed control.
	Do not dispose of the power tool in a domestic waste container.

## Power tool designation

The sabre saw is designed for cutting wooden, plastic and metal workpieces. Special saw blades extend significantly the application range of the power tool and allows for cutting various materials, curved sawing, flush cutting, deep cutting, etc.

## Power tool components

- 1 Support plate
- 2 Saw holder
- 3 Fixing sleeve
- 4 Rod
- 5 Locking lever
- 6 Ventilation slots
- 7 Thumbwheel for stroke rate selection
- 8 On / off switch
- 9 Lock-on button
- 10 Saw blade \*

\* Optional extra

**Not all of the accessories illustrated or described are included as standard delivery.**

## Installation and regulation of power tool elements

**Before carrying out any works on the power tool it must be disconnected from the mains.**



**Do not draw up the fastening elements too tight to avoid damaging the thread.**

**The inserting / replacing of the saw blade (see fig. 1)**



**As a result of the long use the saw blade 10 may become quite hot and the sharp cutting edges may injure the user, therefore one must always use protective gloves when inserting / replacing the saw blade 10.**

- Turn the fixing sleeve 3 as shown on figure 1.1 and keep it in this position;
    - **when installing the saw blade 10** - insert saw blade 10 shank into the saw holder 2 (see fig. 1.2).
    - **when removing the saw blade 10** - take out the saw blade 10 from the saw holder 2. **Warning: before removing the saw blade 10 make sure it has cooled down enough after work.**
  - Release the fixing sleeve 3 (see fig. 1.3).
  - Check tightness of the saw blade 10 by pulling it.
- Warning: if fixed insecurely, saw blade 10 can cause injuries.**
- The saw blade 10 is allowed to be installed with teeth up - this may be required for specific kinds of work.

## Support plate (see fig. 2-3)

The support plate 1 facilitates work with the power tools, it provides perpendicularity of the saw blade 10 towards the workpiece and also serves as sawing stop allowing adapting to sawed material position.

- Facilitated by pivot fixing, the support plate 1 automatically slopes depending on surface slope angle (see fig. 2).
- To move the support plate 1 forward or backward, do the following:
  - turn the locking lever 5 as shown on figure 3.1;

- set the support plate **1** into required position by moving it forward or backward (see fig 3.2);
- turn the locking lever **5** as shown on figure 3.3.

## Initial operation of the power tools

Always use the correct supply voltage: the power supply voltage must match the information quoted on the power tool identification plate.

## Switching the power tool on / off

### Short-term switching on / off

To switch on, press and hold on / off switch **8**, to switch off - release it.

### Long-term switching on / off

#### Switching on:

Push on / off switch **8** and lock it in the position with lock-on button **9**.

#### Switching off:

Push and release on / off switch **8**.

## Design features of the power tool

### Stroke rate selection

Using the thumbwheel for stroke rate selection **7** one may select the needed number of stroke of the saw blade **10** (also when operating the power tool).

- Push on / off switch **8** and lock it in the position with lock-on button **9**.
- By moving the thumbwheel for stroke rate selection **7**, select the needed number of stroke of the saw blade **10**.

Following setting up the number of stroke rate of the saw blade **10** it is recommended to make a test saw cut using a spare piece of the blank part (made of the same material as the part to be processed).

When operating your power tool at a low speed for a long time, it has to be cooled down for 3 minutes. To do it, set a maximum stroke rate and leave your power tool to run idle.

### Steeple regulation of a number of saw blade strokes



Change of the number of strokes from 0 to maximum also depends from the force applied on the switch **8**. A weak press means a small number of strokes; this allows turning on the power tool smoothly may be required for specific kinds of work.

## Recommendations on the power tool operation

### Selecting the saw blade

Before starting the operation, please select the appropriate type of the saw blade **10** which should corre-

spond to the sawed material, sawing regime and the quality of the edge of the saw cut. The designation of the saw blade is printed on the package; you may also ask the salesperson.

## General guidelines for cutting



**Before starting, use a sample workpiece (made of the same material as the workpiece to be processed) to perform trial cutting in order to verify that saw blade **10** has been properly selected and an appropriate speed has been set.**

- Make sure that the workpiece is tightly fastened and that all of the metal pieces (nails, screw nails, etc.) have been removed from it.
- Turn the power tool on before the saw blade **10** comes in contact with the workpiece. Do not use extra force; the operation requires some time. Extra force will not speed up the operating process, but it will overload the power tool.
- When the teeth of the saw blade **10** are too large for the workpiece (excessive vibration, splitting and chipping of the processed surface will serve as a sign of the teeth being too large), turn off the power tool immediately and replace the saw blade **10** with the appropriate blade.
- If the saw blade **10** jams during the operation, turn off the power tool immediately and try to expand the saw cut, then carefully remove the saw blade **10** from the saw cut. **Caution: do not try to remove the jammed saw blade **10** by swinging it in the kerf with the power tool switched on, for it may cause breakdown of the saw blade **10** and injury.**
- After the cutting is finished, first turn the power tool off and then remove the saw blade **10** from the saw cut.



**When cutting certain materials (like metals), the saw blade **10** may heat up excessively, therefore it is recommended to use cooling or lubricating substances which are to be applied to the point where the saw blade **10** comes in contact with the workpiece.**

### Cutting along the curved path

Curved path sawing is possible when the narrow saw blades **10** are used.

### Plunge sawing (see fig. 4)



**Plunge sawing may be used only when sawing soft materials, such as wood, plasterboard, etc. This operating technique facilitates sawing the holes without preliminary drilling - the saw blade **10** cuts through the blank part on its own. This technique requires certain skill and may be applied using short saw blades **10**.**

- This method allows making a kerf not from the edge of the workpiece and without preliminary drilling, saw blade **10** cuts the workpiece through. **Caution: use only short saw blades **10** for this method of operation.**
- Press support plate **1** and end of the saw blade **10** against the workpiece as shown on the figure 4.1. Switch the power tool on. Lifting the back part of the power tool gently, dip the saw blade **10** in the blank slowly.

- Once the saw blade **10** cuts through the blank part return the power tool into its normal operating position and continue cutting along the marked line.

### Wall surface flush sawing (see fig. 5)

- Use of the flexible bimetallic saw blades **10** enables cutting of prominent parts of the structure (e.g., brackets, reinforcement bars, pipes) flush to the wall surface.
- Press the end of the saw blade **10** to the wall (the saw blade **10** must tightly adjoin to the wall in the cut point, see fig. 5.1) and cut off the projecting piece of the structure. Apply permanent side pressure to the power tool, this will prevent jamming of the cutting blade **10** and the overload of the tool motor.



**Caution: make sure that the saw blade 10 is always longer than the diameter of the processed item (see fig. 5.2), otherwise there is a possibility of kickback and a risk the saw blade 10 to be broken.**

### Power tool maintenance / preventive measures

**Before carrying out any works on the power tool it must be disconnected from the mains.**

### Cleaning of the power tool

An indispensable condition for a safe long-term exploitation of the power tool is to keep it clean. Regularly

flush the power tool with compressed air through the ventilation slots **6**.

### After-sales service and application service

Our after-sales service responds to your questions concerning maintenance and repair of your product as well as spare parts. Information about service centers, parts diagrams and information about spare parts can also be found under: [www.crown-tools.com](http://www.crown-tools.com).

### Transportation of the power tools

- Categorically not to drop any mechanical impact on the packaging during transport.
- When unloading / loading is not allowed to use any kind of technology that works on the principle of clamping packaging.

### Environmental protection



**Recycle raw materials instead of disposing as waste.**

Power tool, accessories and packaging should be sorted for environment-friendly recycling.

The plastic components are labelled for categorized recycling.

These instructions are printed on recycled paper manufactured without chlorine.

The manufacturer reserves the possibility to introduce changes.

English

# Spécifications de l'outil électrique

Scie à découper		CT15133
Code de l'outil électrique	[220-230 V ~50/60 Hz]	421692
Puissance absorbée	[W]	1010
Puissance de sortie	[W]	580
Ampérage tension	220-230 V [A]	4.5
Vitesse de course libre	[min <sup>-1</sup> ]	300-2400
Longueur de course de la lame de scie	[mm] [pouces]	28 1-7/64"
<b>Matériaux pouvant être découpés:</b>		
- bois	[mm] [pouces]	250 10"
- acier	[mm] [pouces]	120 4-23/32"
Poids	[kg] [lb]	3,7 8.16
Classe de protection		□ / II
Pression acoustique	[dB(A)]	—
Puissance acoustique	[dB(A)]	—
Vibration	[m/s <sup>2</sup> ]	—

## Bruit d'information



Portez toujours des protections pour les oreilles (casque) lorsque le niveau de pression acoustique est supérieur à 85 dB(A).

## CE Déclaration de conformité

Nous déclarons sous notre propre responsabilité que le produit décrit sous "Spécifications de l'outil électrique" est en conformité avec toutes les dispositions des directives 2006/42/EC et leurs modifications ainsi qu'avec les normes suivantes : EN 60745-1, EN 60745-2-11.

Gestionnaire de certification

Wu Cunzhen

Merit Link International AG  
Stabio, Suisse, 05.10.2017

## Règles générales de sécurité



**AVERTISSEMENT !** Lire tous les avertissements de sécurité et toutes les instructions. Le non-respect des avertissements et des instructions peut provoquer une décharge électrique, un feu et / ou des blessures graves.

**Conservé tous les avertissements et instructions pour référence ultérieure.**

Le terme "outil électrique" dans les avertissements fait référence à votre outil électrique alimenté sur secteur (à cordes) ou à l'outil électrique à pile (sans fil).

### Sécurité de la zone de travail

- **Garder la zone de travail propre et bien éclairée.** Les zones encombrées ou obscures sont sources d'accidents.
- **Ne pas utiliser l'outil électrique dans des atmosphères explosives, par exemple en présence de liquides inflammables, de gaz ou de poussière.** Les outils électriques génèrent des étincelles qui peuvent enflammer la poussière ou les fumées.
- **Les enfants et les personnes présentes doivent se tenir éloignés lorsque vous utilisez un outil électrique.** Les distractions peuvent vous faire perdre le contrôle.



**AVERTISSEMENT - Pour diminuer le risque de blessure, l'utilisateur doit lire le manuel d'instruction !**

## Sécurité électrique

- **Les fiches d'outils électriques doivent correspondre à la prise de courant. Ne jamais modifier les fiches. Ne pas utiliser d'adaptateur avec des outils électriques mis à la terre (à la masse).** Des fiches non modifiées et des prises adaptées réduiront le risque de décharge électrique.
- **Éviter tout contact corporel avec les surfaces mises à la terre ou à la masse, telles que les tuyaux, les radiateurs, les cuisinières et les réfrigérateurs.** Il y a un risque accru de choc électrique si votre corps est relié à la terre ou mis à la masse.
- **Ne pas exposer les outils électriques à la pluie ou aux conditions humides.** L'entrée d'eau dans un outil électrique augmente le risque d'électrocution.
- **Ne pas forcer le cordon. Ne jamais utiliser le cordon pour transporter, tirer ou débrancher l'outil électrique. Garder le cordon à l'écart de la chaleur, de l'huile, des bords coupants ou des parties mobiles.** Les câbles endommagés ou enchevêtrés augmentent le risque d'électrocution.
- **Pour une utilisation en extérieur de l'outil électrique, choisir une rallonge adaptée.** L'utilisation d'un cordon adapté à l'extérieur réduit le risque d'électrocution.
- **Si l'utilisation d'un outil électrique dans un endroit humide est inévitable, utiliser une alimentation protégée par un dispositif différentiel résiduel (DDR).** L'utilisation d'un DDR réduit le risque d'électrocution. REMARQUE ! Le terme " dispositif différentiel résiduel (DDR) " peut être remplacé par " disjoncteur-détecteur de fuites à la terre (DDFT) " ou " disjoncteur différentiel ".
- **Avertissement !** Ne jamais toucher les surfaces métalliques exposées sur la boîte de vitesses, le bouclier, etc., car les surfaces métalliques en contact sont en interférence avec l'onde électromagnétique, ce qui peut entraîner des blessures ou des accidents potentiels.

## Sécurité personnelle

- **Rester attentif et vigilant, faire preuve de bon sens en utilisant un outil électrique. Ne pas utiliser d'outil électrique en cas de fatigue ou sous influence de drogues, alcool ou médicaments.** Un moment d'inattention lors de l'utilisation des outils électriques peut entraîner des blessures graves.
- **Utiliser un équipement de protection personnelle. Toujours porter une protection oculaire.** L'utilisation d'équipement de protection tel que le masque antipoussière, les chaussures de sécurité antidérapantes, le casque ou les protections auditives dans des conditions appropriées permet de réduire les blessures corporelles.
- **Empêcher tout démarrage involontaire. S'assurer que le commutateur est en position off (arrêé) avant de connecter l'outil électrique à la source d'alimentation et / ou à la batterie, le retirer ou le transporter.** Transporter des outils électriques tout en ayant le doigt sur le commutateur ou des outils électriques avec le commutateur sur " On " est source d'accidents.
- **Retirer toute clé de réglage avant de mettre l'outil sous tension.** Une clé laissée attachée à une partie rotative de l'outil électrique peut entraîner des blessures corporelles.
- **Ne pas trop forcer. Garder une bonne assise et un bon équilibre à tout moment.** Cela permet un

meilleur contrôle de l'outil électrique dans des situations inattendues.

- **Porter les vêtements appropriés. Ne pas porter de vêtements amples ou de bijoux. Vos cheveux, vêtements et gants ne doivent pas être à proximité des parties mobiles.** Les vêtements amples, les bijoux ou les cheveux longs peuvent se coincer dans des parties mobiles.
- **Si des appareils sont fournis pour la connexion des dispositifs d'extraction et de collecte de poussière, s'assurer qu'ils sont connectés et correctement utilisés.** L'utilisation de la collecte des poussières peut réduire les dangers liés à la poussière.
- **La familiarité acquise par une utilisation fréquente des outils ne doit pas vous faire devenir plus complaisant et ignorer les principes de sécurité des outils.** Une action négligente peut provoquer des blessures graves en une fraction de seconde.
- **Avertissement !** Les outils électriques peuvent produire un champ électromagnétique pendant le fonctionnement. Ce champ peut, dans certaines circonstances, interférer avec des implants médicaux actifs ou passifs. Pour réduire le risque de blessures graves ou mortelles, nous recommandons aux personnes ayant des implants médicaux de consulter leur médecin et le fabricant de l'implant médical avant d'utiliser l'outil électrique.

## Utilisation et entretien de l'outil électrique

- L'utilisation de l'outil électrique par des personnes ayant des aptitudes psychophysiques ou mentales faibles et des enfants ne doit pas s'effectuer sans supervision ou formation relative à l'utilisation par une personne responsable de leur sécurité.
- **Ne pas forcer l'outil électrique. Utiliser l'outil électrique approprié à votre utilisation.** Un travail effectué avec un outil électrique approprié sera meilleur et plus sûr à la vitesse pour laquelle ce dernier a été conçu.
- **Ne pas utiliser l'outil électrique si le commutateur ne fonctionne pas.** Tout outil électrique qui ne peut pas être contrôlé avec le commutateur est dangereux et doit être réparé.
- **Débrancher la fiche de la source d'alimentation et / ou retirer la batterie de l'outil avant de procéder à des réglages, des changements d'accessoires ou ranger les outils électriques.** De telles mesures de sécurité préventives réduisent le risque de démarrage accidentel de l'outil électrique.
- **Mettre les outils électriques non utilisés hors de la portée des enfants et ne pas laisser pas les personnes ne connaissant pas l'outil électrique ou les instructions utiliser l'outil électrique.** Les outils électriques sont dangereux pour des personnes non formées.
- **Entretien des outils électriques. Vérifier tout désalignement ou entrave des parties mobiles, rupture des pièces et toute autre condition pouvant affecter le fonctionnement de l'outil électrique. En cas d'endommagement, réparer l'outil électrique avant utilisation.** De nombreux accidents sont causés par des outils électriques mal entretenus.
- **Conservés les outils de coupe affûtés et propres.** Les outils de coupe correctement entretenus avec des bords affûtés sont moins susceptibles de se coincer et sont plus faciles à contrôler.
- **Utiliser l'outil électrique, les accessoires et les outils, etc. conformément aux présentes instruc-**

tions, en tenant compte des conditions de travail et du travail à effectuer. L'utilisation de l'outil électrique pour des opérations différentes de celles prévues peut aboutir à une situation dangereuse.

- **Garder les poignées et les surfaces de préhension au sec, propres et exemptes d'huile et de graisse.** Des poignées et des surfaces de préhension glissantes ne permettent pas une manipulation et un contrôle sécurisés de l'outil dans des situations inattendues.

- Il convient de noter que pour utiliser un outil électrique, il est nécessaire de maintenir la poignée auxiliaire correctement, pour un contrôle correct de l'outil électrique. Par conséquent, un bon maintien peut réduire le risque d'accidents ou de blessures.

## Entretien

- **L'entretien de votre outil électrique doit être effectué par un réparateur qualifié au moyen de pièces de remplacement identiques.** Cela garantira une sécurité de l'outil électrique en permanence.

- Suivre les instructions pour lubrifier et changer les accessoires.

---

## Avertissements de sécurité spéciaux

**Tenir l'outil électrique par des surfaces de préhension isolées, lors d'une opération où l'accessoire de coupe peut entrer en contact avec un câblage caché ou son propre cordon.** Un accessoire de coupe en contact avec un fil sous tension peut conduire à une mise sous tension des parties métalliques exposées et à une décharge électrique.

---

## Précautions de sécurité pendant le fonctionnement de l'outil électrique

- Fixez la pièce à usiner. Utilisez un dispositif de fixation ou un étau pour fixer la pièce régulièrement et en toute sécurité.

- Prenez les mesures de sécurité nécessaires et appropriées lorsque les poussières nocives, inflammables ou explosives sont produites dans le travail. Par exemple, la poussière pouvant provoquer le cancer est produite durant l'opération. Veuillez utiliser un dispositif de récupération de copeaux et poussières et portez un masque anti-poussières au travail.

- Gardez la place de travail ordonnée et propre. Les matériaux mixtes seraient extrêmement dangereux. Les poussières de métaux légers pourraient être brûlées explosant facilement.

- Ne traitez pas les matériaux contenant de l'amiante. L'amiante est une substance cancérogène.

- Posez l'outil électrique lorsque la lame de scie s'est complètement arrêtée.

- N'utilisez pas l'outil électrique lorsque le câble est endommagé. Si le fil d'alimentation est endommagé ou cassé durant le travail, n'y touchez pas et débranchez immédiatement la fiche. L'utilisation d'un fil cassé conduirait facilement à un choc électrique.

- Gardez vos mains à l'écart de la zone de sciage. La main ne doit pas tenir la partie inférieure de la pièce à usiner. Votre main serait coupée en touchant la lame de scie.

- Tout d'abord mettez en marche l'outil électrique et puis mettez l'outil électrique de la pièce à traiter. Si

la lame de scie est coincée dans la pièce, l'outil électrique pourrait rebondir.

- Attention: la plaque de base doit s'accrocher à la pièce pendant le sciage. Si la lame de scie est déviée, elle se casserait et l'outil électrique pourrait rebondir.

- Coupez l'alimentation de l'outil électrique lorsque le travail est effectué et prenez la lame de scie lorsque l'outil est complètement arrêté. De cette manière, l'outil électrique ne rebondirait pas et peut être posé en toute sécurité.

- Utilisez uniquement des lames de scie intègres et crépitanes. La lame de scie pliée ou émoussée se casserait facilement et provoquerait le rebond de l'outil électrique.

- Après que l'outil électrique est éteint, n'arrêtez pas le mouvement de la lame de scie par pression latérale. La lame de scie serait endommagée ou cassée et de cette manière, conduirait en outre au rebond.

- Utilisez le détecteur approprié pour détecter s'il existe un circuit caché et une conduite dans la zone d'opération et demandez l'organisation d'une construction locale d'assistance si nécessaire. Durant le travail, si le câble est coupé, celui-ci entraînerait un terrible incendie et choc électrique. Les conduites de gaz endommagées pourraient exploser. Si la conduite d'eau est coupée, l'opérateur subirait des pertes matérielles et un choc électrique.

- Bien installer la lame de scie dans son support. Vérifier souvent que la lame soit bien maintenue.

- Si la lame de scie utilisée n'est pas destinée à la coupe de métaux, enlever tous les objets métalliques (ongles, vis, charnières, etc.) avant le travail.

- Évitez d'arrêter le moteur d'un outil électrique lorsqu'il est sous charge.

- Pendant l'opération, surveiller la position du câble d'alimentation (qui doit toujours être placé derrière l'outil). Ne pas le laisser s'enrouler autour de vos bras ou de vos jambes.

- En cas d'un soudain effondrement de tension d'alimentation au cours du travail, mettre immédiatement l'interrupteur dans la position "Arrêt" pour éviter le démarrage accidentel de l'outil électrique.

- Une fois l'outil électrique éteint, la lame de scie continue mécaniquement sa course pendant un certain temps et, par conséquent, ne mettre l'outil de côté que lorsque la lame de scie est complètement arrêtée.

- La lame de scie chauffe lorsque vous l'utilisez et donc, ne pas la toucher avant qu'elle n'ait complètement refroidi.



**Avvertimento : les substances chimiques contenues dans la poussière générée par les activités de ponçage, coupe, sciage, meulage, forage et autres activités de l'industrie de la construction peuvent entraîner des cancers, déficiences congénitales ou nuire à la fertilité.** L'ion de certaines substances chimiques doit être :









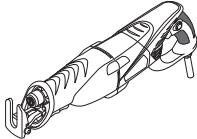

- avant tout travail de réparation et de remplacement de la machine, la fiche d'alimentation doit être au préalable retirée;







- le dioxyde de silicium transparent et les autres produits de maçonnerie dans les briques murales et le ciment ; le cuivre, chrome, arsenic (CCA) dans le bois avec traitement chimique. Le degré de nuisance de ces substances dépend de la fréquence de réalisation de ces travaux. Pour réduire le contact avec ces substances chimiques, travailler

dans un lieu ventilé et utiliser des appareils avec des certificats de sécurité (comme le masque antipoussière conçu avec un minuscule filtre à poussière).

## Les symboles utilisés dans le manuel d'utilisation

Le manuel d'utilisation utilise les symboles ci-dessous. Pensez à lire attentivement leur signification. La bonne interprétation des symboles permet de bien utiliser l'instrument en toute sécurité.

Symbole	Légende
	<b>Scie à découper</b> Les zones grisées représentent une applique molle (à la surface isolée).
	<b>Étiquette avec le numéro d'usine:</b> CT ... - modèle; XX - date de fabrication; XXXXXXX - numéro d'usine.
	Lisez attentivement toutes les consignes de sécurité et les instructions.
	Portez les lunettes de protections.
	Portez le casque de protection.
	Portez le masque antipoussière.
	Avant les travaux de montage et de réglage, débranchez l'instrument du réseau électrique.
	Sens du mouvement.
	Sens de la rotation.
	Bloqué.
	Débloqué.

Symbole	Légende
	Action interdite.
	Double isolation / classe de protection.
	Attention. Information importante.
	Signe certifiant que l'article correspond aux directives CE et aux standards harmonisés de l'Union Européenne.
	Portez les gants de protection.
	Régulation de vitesse sans gradation.
	Ne jetez pas l'outillage électrique avec les déchets ménagers.

## Désignation de l'outil électrique

La scie sauteuse est conçue pour couper des pièces en bois, en plastique et en métal. Les lames de scie spéciales étendent de manière significative la plage d'application de l'outil électrique et permettent de couper divers matériaux, le sciage en courbe, la coupe à ras, la coupe profonde, etc.

## Composants de l'outil électrique

- 1 Plaque de support
- 2 Porte-scie
- 3 Manchon de fixation
- 4 Tige
- 5 Levier de verrouillage
- 6 Orifices de ventilation
- 7 Molette pour la sélection de la fréquence
- 8 Interrupteur marche / arrêt
- 9 Bouton de verrouillage
- 10 Lame de scie \*

\* Accessoires

**Une partie des accessoires représentés et décrits ne figurent pas dans la livraison.**

## Installation et réglage des éléments de l'outil électrique

**Avant de commencer à travailler avec l'outil électrique, s'assurer qu'il est débranché.**



**Ne pas trop serrer les fixations afin d'éviter tout endommagement du filetage.**

**Mise en position / remplacement de la lame de scie (voir la fig. 1)**



**Si elle est utilisée longtemps, la lame de scie 10 peut chauffée et ses bords aiguisés sont susceptibles de blesser l'utilisateur donc, vous devez toujours porter des gants de protection lorsque vous mettez en place la lame 10 ou la remplacez.**

- Tournez le manchon de fixation 3 comme indiqué sur la figure 1.1 et gardez-le dans cette position ;
  - **lors de l'installation de la lame de scie 10** - insérez la lame de scie 10 dans la manche du porte-scie 2 (voir la fig. 1.2).
  - **lors de l'enlèvement de la lame de scie 10** - enlevez la lame de scie 10 du porte-scie 2. **Attention : avant de retirer la lame de scie 10, assurez-vous qu'elle a bien refroidi après le travail.**

- Relâchez le manchon de fixation 3 (voir la fig. 1.3).
- Vérifiez l'étanchéité de la lame de scie 10 en la tirant.

**Avertissement: si elle est fixée de façon instable, la lame de scie 10 peut causer des blessures.**

- La lame de scie 10 doit être installée avec les dents - cela peut être nécessaire pour des types de travail spécifiques.

**Plaque de support (voir les fig. 2-3)**

La plaque de support 1 facilite le travail avec les outils électriques, elle assure la perpendicularité de la lame de scie 10 vers la pièce à usiner et sert également de butée de sciage permettant de s'adapter à la position du matériau scié.

- Facilitée par fixation pivotante, la plaque de support 1 s'incline automatiquement en fonction de l'angle de la pente de la surface (voir la fig. 2).
- Pour déplacer la plaque de support 1 vers l'avant ou vers l'arrière, procédez comme suit :
  - tournez le levier de verrouillage 5 comme indiqué sur la figure 3.1 ;
  - mettez la plaque de support 1 dans la position requise en la déplaçant vers l'avant ou vers l'arrière (voir la fig. 3.2);
  - tournez le levier de verrouillage 5 comme indiqué sur la figure 3.3.

## Première utilisation de l'outil électrique

Toujours utiliser la bonne tension d'alimentation: la tension d'alimentation doit correspondre à celle indiquée sur la plaque d'identification de l'outil électrique.

## Mettre en marche / arrêter l'outil électrique

### Marche / arrêt à court terme

Pour mettre en marche, presser et maintenir le sélecteur on / off 8, pour arrêter - le relâcher.

### Marche / arrêt à long terme

**Activer:**

Poussez le bouton on / off 8 de mise en marche et verrouillez-le avec le bouton de verrouillage 9.

**Désactiver:**

Pousser et relâcher le sélecteur on / off 8.

## Caractéristiques de l'outil électrique

### Choix de la vitesse de course

A l'aide de la roulette de sélection de la vitesse de course 7, il est possible de choisir le numéro de course de la lame de scie 10 (également lorsque l'outil électrique est en marche).

- Poussez le bouton on / off 8 de mise en marche et verrouillez-le avec le bouton de verrouillage 9.
- En déplaçant la roulette de sélection de la vitesse de course 7, choisir le numéro de course de la lame de scie 10.

Après avoir réglé le numéro de la vitesse de course de la lame de scie 10, il est conseillé d'essayer la scie sauteuse sur un bout secondaire de la pièce (fait du même matériau que la pièce devant être découpée). Lorsque vous utilisez votre outil électrique à faible vitesse pendant longtemps, il faut le laisser refroidir pendant 3 minutes. Pour se faire, réglez à une vitesse de course maxi et laissez votre outil électrique fonctionner au ralenti.

### Réglage de la cloche d'un certain nombre de traits de lame scie



Le changement du nombre de traits de 0 au maximum dépend également de la force appliquée sur l'interrupteur 8. Une pression faible signifie un petit nombre de traits ; cela permet d'activer l'outil électrique en douceur et peut être nécessaire pour des types de travail spécifiques.

## Recommandations pour utilisation de l'outil électrique

### Choisir la lame de scie

Avant de commencer, veuillez choisir le bon type de lame de scie 10 qui devrait correspondre au matériau découpé, au régime de coupe ainsi qu'à la qualité du bord de coupe. Le type de lame de scie est imprimé sur l'emballage; vous pouvez également demander au vendeur.

### Conseils généraux de découpe



**Essayer la scie sauteuse sur un bout secondaire de la pièce (faite du même matériau que celui du matériau à découper) afin de garantir que la lame de scie 10, la vitesse de coupe ainsi que la course du pendule aient été bien choisies.**

- S'assurer que la pièce à découper soit bien tenue et que toutes les pièces métalliques (clous, clous en spirales, etc.) aient été retirées de la pièce.



• Allumer l'outil électrique avant que la lame de scie **10** ne vienne toucher la pièce. Ne pas appuyer plus qu'il ne faut; découper prend un peu de temps. Appuyer n'accéléra pas la coupe mais fera chauffer l'outil.

• Si les dents de la lame de scie **10** sont trop grandes / grosses pour la pièce (trop de vibrations, des éclatements et bavures de la surface à découper) seront un indice de dents trop grosses / grandes), éteindre immédiatement l'outil électrique et remplacer la lame **10** par une lame appropriée.

• Si la lame de scie **10** se bloque pendant l'opération, éteignez immédiatement l'outil électrique et essayez d'élargir la coupe de scie, puis retirez soigneusement la lame de scie **10** de la coupe de scie. **Attention : n'essayez pas d'enlever la lame de scie bloquée 10 en la faisant basculer dans le trait de scie avec l'outil électrique allumé, car cela peut provoquer une panne de la lame de scie 10 et des blessures.**

• Une fois la pièce découpée, commencer par éteindre l'outil électrique et retirer la lame de scie **10** de la fente / découpe.



**Lors de la découpe de certains matériaux (les métaux notamment), le lame de scie 10 peut chauffer et, par conséquent, il est conseillé d'utiliser des substances pour la lubrifier ou la refroidir qui seront mis à l'endroit où la lame de scie 10 touche la pièce à découper.**

### Coupe le long de la trajectoire courbe

Il est possible de scier une trajectoire courbe quand les lames de scie étroites **10** sont utilisées.

### Découpe inclinée (voir la fig. 4)



**Seuls les matériaux tendres, notamment le bois, les panneaux de plastique etc. peuvent être découpés en inclinant la scie sauteuse. Cette technique permet d'éviter de percer des trous avant tout découpe - la lame de scie 10 entame toute seule la pièce à découper. Cette technique nécessite un zeste d'habileté et peut être appliquée à des lames courtes 10.**

• Cette méthode permet de faire un trait de scie non du bord de la pièce et sans forage préliminaire et la lame de scie **10** pénètre la pièce à usiner. **Attention : Utilisez uniquement des lames de scie 10 pour ce mode de fonctionnement.**

• Appuyez sur la plaque de support **1** et l'extrémité de la lame de la scie **10** contre la pièce comme indiqué sur la figure 4.1. Allumez l'appareil. Soulevez doucement la partie arrière de l'outil électrique, plongez la lame de scie **10** dans le vide lentement.

• Dès que la lame de scie **10** pénètre dans la pièce, remettre l'outil électrique dans sa position normale d'utilisation et continuer de découper en suivant la ligne tracée.

### Sciage à ras d'une surface de mur (voir la fig. 5)

• Utilisez la lame de scie bimétallique flexible **10** permet la coupe de pièces importantes de la structure (par exemple, supports, barres de renfort, tuyaux) affleurant à la surface du mur.

• Appuyez sur l'extrémité de la lame de la scie **10** au mur (la lame de scie **10** doit étroitement jouter le mur dans le point de coupure, voir la fig. 5.1) et coupez la pièce saillante de la structure. Appliquez une pression de côté permanent sur l'outil électrique, cela évitera de blocage de la lame de coupe **10** et la surcharge du moteur de l'outil.



**Attention : Assurez-vous que la lame de scie 10 est toujours plus longue que le diamètre de l'élément traité (voir la fig. 5.2), sinon il est possible un rebond et un risque de rupture de la lame de scie 10.**

### Entretien de l'outil électrique / mesures préventives

**Avant de commencer à travailler avec l'outil électrique, s'assurer qu'il est débranché.**

#### Nettoyage de l'outil électrique

Un critère indispensable pour utiliser le l'outil électrique sur le long terme est de le nettoyer régulièrement. Chasser régulièrement les poussières de l'outil électrique en utilisant de l'air comprimé dans chaque trou **6**.

#### Services après-vente et d'application

Notre service après-vente répond à vos questions concernant l'entretien et la réparation de votre appareil et de ses pièces de rechange. Des informations sur les centres d'entretien, les schémas des pièces de rechange et les pièces de rechange sont également disponibles à l'adresse suivante: [www.crown-tools.com](http://www.crown-tools.com).

### Transport des outils électriques

• Éviter strictement tout impact mécanique sur l'emballage pendant le transport.

• Lors du déchargement / chargement, il est interdit d'utiliser tout type de technologie fonctionnant sur le principe de serrage de l'emballage.

### Protection de l'environnement



**Récupération des matières premières plutôt qu'élimination des déchets.**

Séparer l'outil électrique, les accessoires et l'emballage pour un recyclage écologique.

Nos pièces plastiques ont ainsi été marquées en vue d'un recyclage sélectif des différents matériaux. Ce manuel d'instructions a été fabriqué à partir d'un papier recyclé blanchi en l'absence de chlore.

Le fabricant se réserve le droit d'apporter des changements.

Français

## Specifiche tecniche dell'utensile elettrico

Seghetto alternativo frontale		CT15133
Codice utensile elettrico	[220-230 V ~50/60 Hz]	421692
Potenza nominale	[W]	1010
Potenza erogata	[W]	580
Amperaggio del voltaggio	220-230 V [A]	4.5
Numero di corse a vuoto	[min <sup>-1</sup> ]	300-2400
Lunghezza corsa della lama	[mm] [pollici]	28 1-7/64"
Abilità max. di taglio:		
- legno	[mm] [pollici]	250 10"
- acciaio	[mm] [pollici]	120 4-23/32"
Peso	[kg] [lb]	3,7 8.16
Classe di sicurezza		□ / II
Pressione sonora	[dB(A)]	—
Potenza acustica	[dB(A)]	—
Vibrazione ponderata	[m/s <sup>2</sup> ]	—

### Rumore informazioni



Indossare sempre le cuffie di protezione se la pressione sonora supera gli 85 dB(A).

### CE Dichiarazione di conformità

Dichiariamo sotto la nostra piena responsabilità che il prodotto descritto nella sezione "Specifiche tecniche dell'utensile elettrico" è conforme a tutte le disposizioni pertinenti delle Direttive 2006/42/EC e alle relative modifiche, nonché alle seguenti Normative: EN 60745-1, EN 60745-2-11.

Responsabile  
della Certificazione

Wu Cunzhen

Merit Link International AG  
Stabio, Svizzera, 05.10.2017

### Regole generali di sicurezza



**ATTENZIONE!** Leggere tutte le avvertenze di sicurezza e tutte le istruzioni. La mancata osservanza delle avvertenze e delle istruzioni può causare scosse elettriche, incendi e / o lesioni gravi.

**Conservare tutte le avvertenze e le istruzioni per riferimenti futuri.**

Il termine "utensile elettrico" nelle avvertenze si riferisce all'utensile elettrico alimentato dalla rete (via cavo) o alimentato a batteria (senza cavo).

#### Sicurezza dell'area di lavoro

- **Mantenere l'area di lavoro pulita e ben illuminata.** Zone in disordine e buie favoriscono gli incidenti.
- **Non utilizzare utensili elettrici in zone con atmosfere esplosive, come ad esempio in presenza di liquidi infiammabili, gas o polveri.** Gli utensili creano scintille che possono incendiare la polvere od i fumi.
- **Tenere i bambini e gli astanti lontano dalla zona di lavoro durante l'uso di un utensile elettrico.** Le distrazioni possono far perdere il controllo.

#### Sicurezza elettrica

- **Le spine dell'utensile elettrico devono corrispondere alle prese. Non modificare mai la spina**



**ATTENZIONE - Per ridurre il rischio di lesioni, l'operatore deve leggere il manuale di istruzioni.**

in nessun modo. **Non usare adattatori spina con utensili elettrici con messa a terra (collegamento di massa).** Le spine non modificate e corrispondenti prese elettriche riducono il rischio di scosse elettriche.

- **Evitare il contatto del corpo con superfici collegate a terra o a massa, come tubi, radiatori, frigoriferi, ecc..** C'è un maggior rischio di scossa elettrica, se il vostro corpo viene in contatto con collegamenti a terra o a massa.

- **Non esporre gli utensili elettrici alla pioggia o all'umidità.** Se entra dell'acqua nell'utensile elettrico aumenta il rischio di scosse elettriche.

- **Non rovinare il filo elettrico. Non utilizzare mai il filo per trasportare, tirare o scollegare l'utensile elettrico. Tenere il filo lontano da calore, olio, spigoli vivi o parti in movimento.** Cavi danneggiati o aggrovigliati aumentano il rischio di scosse elettriche.

- **Quando un utensile elettrico è usato all'aperto, utilizzare una prolunga adatta all'uso esterno.** Se si usa un filo adatto per uso all'esterno si riduce il rischio di scosse elettriche.

- **Se non si può evitare di usare un utensile elettrico in un luogo umido, utilizzare un dispositivo di protezione a corrente residua (RCD).** L'uso di un dispositivo di protezione a corrente residua (RCD) riduce il rischio di scosse elettriche. **NOTA!** Il termine "dispositivo di protezione a corrente residua (RCD)" può essere sostituito dal termine "interruttore di circuito salvavita (GFCI)" o "interruttore differenziale (ELCB)".

- **Attenzione!** Non toccare mai le superfici metalliche esposte del riduttore, scudo, e così via poiché il contatto con superfici metalliche interferisce con l'onda elettromagnetica, provocando potenziali lesioni o incidenti.

## Sicurezza personale

- **Stare all'erta, guardare quello che si sta facendo e usare il buon senso quando si usa un utensile elettrico. Non utilizzare un utensile elettrico quando si è stanchi o sotto l'influenza di droghe, alcol o medicinali.** Un momento di disattenzione durante l'uso di utensili elettrici può provocare gravi lesioni personali.

- **Usare i dispositivi di protezione individuali. Indossare sempre occhiali protettivi.** Equipaggiamenti protettivi, come mascherina antipolvere, scarpe di sicurezza antiscivolo, casco di sicurezza o protezione per l'udito utilizzati in condizioni appropriate, riducono il rischio di lesioni personali.

- **Prevenire gli avviamenti accidentali. Assicurarsi che l'interruttore sia in posizione off prima di collegare la fonte di alimentazione e / o il gruppo batterie, quando si prende in mano o si trasporta l'utensile.** Trasportare gli utensili elettrici tenendo le dita sull'interruttore oppure alimentare gli utensili con l'interruttore acceso favorisce il verificarsi di incidenti.

- **Rimuovere qualsiasi chiave di regolazione o chiave inglese prima di accendere l'utensile elettrico.** Una chiave inglese o una chiave rimasta attaccata ad un componente in rotazione dell'utensile elettrico può causare lesioni personali.

- **Mantenere una posizione stabile. Mantenere sempre una posizione dei piedi e un bilanciamento corretti.** Ciò consente di controllare meglio l'utensile elettrico in situazioni impreviste.

- **Vestirsi adeguatamente. Non indossare abiti larghi né gioielli. Tenere capelli, indumenti e guanti lontano dai componenti in movimento.** Vestiti lar-

ghi, gioielli o capelli lunghi possono impigliarsi nei componenti in movimento.

- **Se è possibile collegare dispositivi per l'aspirazione e la raccolta delle polveri; assicurarsi che questi siano collegati ed utilizzati correttamente.** L'utilizzo di un aspirapolvere può ridurre i rischi connessi alle polveri.

- **Non permettere che la familiarità acquisita con l'uso frequente di utensili diventi un rilassamento nell'ignorare principi di sicurezza dell'utensile.** Un'azione negligente può causare gravi lesioni in una frazione di secondo.

- **Attenzione!** Gli utensili elettrici possono produrre un campo elettromagnetico durante il funzionamento. Questo campo non può in alcune circostanze interferire con impianti medici attivi o passivi. Per ridurre il rischio di lesioni gravi o mortali, si raccomanda alle persone con impianti medici di consultare il proprio medico e il produttore dell'impianto medico prima di utilizzare questo utensile elettrico.

## Uso e manutenzione di un utensile elettrico

- Le persone con attitudini psicofisiche o mentali ridotte così come anche i bambini non possono usare l'utensile elettrico, se non sotto la supervisione o istruiti da una persona responsabile della loro sicurezza circa l'uso dell'utensile elettrico.

- **Non forzare l'utensile elettrico. Utilizzare l'utensile elettrico adatto per l'uso che se ne vuol fare.** L'utensile elettrico corretto farà il lavoro meglio ed in modo più sicuro alla velocità per la quale è stato progettato.

- **Non usare l'utensile elettrico se l'interruttore non è in grado di accenderlo e spegnerlo.** Qualsiasi utensile elettrico che non possa essere controllato con l'interruttore è pericoloso e deve essere riparato.

- **Staccare la spina dalla presa di corrente e / o batteria dall'utensile elettrico prima di effettuare qualsiasi regolazione, cambiare accessori o riporre utensili elettrici.** Tali misure di sicurezza preventive riducono il rischio di avviare in modo accidentale l'utensile elettrico.

- **Conservare gli utensili elettrici inattivi fuori dalla portata dei bambini e non lasciare che utilizzino l'utensile persone che non hanno familiarità con l'utensile elettrico o con le presenti istruzioni.** Gli utensili elettrici sono pericolosi nelle mani di persone non addestrate.

- **Manutenzione degli utensili elettrici. Controllare che tutte le varie parti siano ben allineate, che le parti mobili siano ben collegate, se ci sono componenti rotti e qualsiasi altra condizione che possa compromettere il funzionamento dell'utensile. Se danneggiato, far riparare l'utensile prima dell'uso.** Molti incidenti sono causati da utensili elettrici su cui non è stata effettuata una corretta manutenzione.

- **Mantenere affilati e puliti gli utensili da taglio.** Quando un utensile da taglio è sottoposto a regolare manutenzione ed ha i bordi da taglio ben affilati, è meno probabile che possa grippare ed è più facile da controllare.

- **Utilizzare l'utensile elettrico, gli accessori, attrezzi, ecc in conformità alle presenti istruzioni, tenendo conto delle condizioni di lavoro e il lavoro da eseguire.** Usare l'utensile elettrico per operazioni diverse da quelle previste potrebbero provocare una situazione pericolosa.

- **Mantenere le maniglie e le superfici di presa asciutte, pulite e prive di olio e grasso.** Maniglie e impugnature sdrucciolevoli non consentono una manipolazione sicura e il controllo dell'utensile in situazioni impreviste.
- Si noti che quando si utilizza un utensile elettrico, si prega di tenere l'impugnatura supplementare correttamente, che è utile per mantenere il controllo dell'utensile elettrico. Pertanto, la corretta tenuta può ridurre il rischio di incidenti o infortuni.

## Servizio

- **Far riparare l'utensile elettrico da una persona qualificata utilizzando solo parti di ricambio identiche.** Questo assicurerà che sia mantenuta la sicurezza dell'utensile.
- Seguire le istruzioni per la lubrificazione e la sostituzione degli accessori.

## Avvertenze di sicurezza speciali

**Durante un operazione, usare l'utensile elettrico esclusivamente tramite le impugnature con isolante, poiché l'accessorio da taglio potrebbe venire a contatto con fili nascosti o col cavo dell'utensile.** Gli accessori da taglio che entrano in contatto con un filo elettrico potrebbero esporre le parti metalliche dell'utensile causando all'operatore una scossa elettrica.

## Linee guida di sicurezza durante il funzionamento dell'utensile elettrico

- Fissare il pezzo in lavorazione. Utilizzare un dispositivo di fissaggio o una morsa per fissare in sicurezza e per tenere fermo il pezzo da lavorare.
- Prendere le misure di sicurezza necessarie e appropriate quando polveri nocive, infiammabili o esplosive sono prodotte durante la lavorazione. Ad esempio, la polvere che può provocare il cancro viene prodotta durante la lavorazione. Utilizzare dispositivi raccogli polvere e trucioli ed indossare una mascherina di protezione contro la polvere sul lavoro.
- Mantenere il posto di lavoro pulito ed in ordine. Michiare materiali sarebbe estremamente pericoloso. La polvere leggera metallica brucia ed esplose molto facilmente.
- Non lavorare materiali contenenti amianto. L'amianto è una sostanza cancerogena.
- Posare l'utensile elettrico quando la lama si è completamente fermata.
- Non utilizzare l'utensile elettrico quando il cavo è danneggiato. Se il cavo di alimentazione è danneggiato o rotto durante la lavorazione, non toccarlo e staccare la spina immediatamente. L'utilizzo di un filo rotto può provocare facilmente una folgorazione.
- Tenere le mani lontane dalla zona di taglio. Le mani non devono tenere la parte inferiore del pezzo da lavorare. La tua mano rischierebbe di essere tagliata quando tocca la lama.
- Prima di tutto avviare l'utensile elettrico e poi appoggiare l'utensile elettrico sul pezzo da lavorare. Se la lama si blocca nel pezzo da lavorare, l'utensile elettrico potrebbe rimbalzare all'indietro.

- **Attenzione: la piastra di base deve appoggiarsi al pezzo da lavorare durante il taglio.** Se la lama viene piegata, si potrebbe rompere e provocare un rimbalzo all'indietro dell'utensile elettrico.
- Interrompere l'elettricità dell'utensile elettrico quando il lavoro è terminato e riporre la lama quando l'utensile elettrico si è completamente fermato. L'utensile elettrico non rimbalza all'indietro seguendo questo metodo e potete posarlo in sicurezza.
- Utilizzare lame che sono solo integre e prive di spaccature. Lame piegate o smussate si rompono facilmente e possono causare un rimbalzo indietro dell'utensile elettrico.
- Dopo che l'utensile elettrico è stato spento, non muovere la lama usando la pressione laterale. La lama si danneggerebbe o rompere e provocare in seguito un rimbalzo all'indietro.
- Utilizzare un rilevatore appropriato per trovare linee elettriche o tubature, nella zona da lavorare e chiedere all'organizzazione costruzioni locale per assistenza, se necessario. Se un cavo elettrico è accidentalmente tagliato durante la lavorazione, potrebbe causare incendi disastrosi e scosse elettriche. Un tubo del gas danneggiato potrebbe esplodere. Se un tubo dell'acqua viene tagliato accidentalmente, provocherebbe danni a proprietà e scosse elettriche per l'operatore.
- Fissare rigidamente la lama nell'apposito alloggiamento. Controllare che il fissaggio sia esatto.
- Se la lama usata non è destinata al taglio dei metalli, rimuovere eventuali oggetti metallici (chiodi, viti, cerniere, ecc.) prima dell'uso.
- Evitare di spegnere il motore quando è sotto carico.
- Durante le operazioni si prega di controllare la posizione dell'alimentatore (dovrebbe trovarsi sempre posizionato posteriormente all'utensile elettrico). Evitare che sia di intralcio ai movimenti.
- In caso di guasto all'alimentazione durante il processo di lavorazione, girare immediatamente l'interruttore in posizione "Off" spegnendo l'utensile elettrico in modo da evitare accensioni accidentali del macchinario.
- Dopo che l'apparecchio elettrico è stato spento, la lama potrebbe muoversi meccanicamente ancora per un brevissimo momento, e quindi appoggiare l'apparecchio elettrico su una superficie solo quando la lama è completamente ferma.
- La lama diventa abbastanza calda durante l'operazione, e quindi non toccare la lama fino a che si è raffreddata.



**Attenzione: le sostanze chimiche contenute in polveri generata nella levigatura, taglio, sega, molatura, foratura e altre attività di costruzione industriale può provocare il cancro, deficit congenito o essere dannoso per la fertilità.** L'ione di alcune sostanze chimiche deve essere:

- prima di qualsiasi servizio di riparazione e sostituzione sull'utensile elettrico, la spina deve essere estratta prima di tutto;
- i due ossido di silice trasparente e altri prodotti per muratura nella parete in mattoni e cemento; il cromo arsenico (CCA) nel legno con trattamento chimico. Il livello di pericolosità di queste sostanze dipende dal grado di frequenza nello svolgimento di tali lavori. Se si vuole ridurre il contatto con queste sostanze chimiche, si prega di lavorare in luoghi ventilati e si devono utilizzare apparecchi con certificati di sicurezza (come la maschera anti-polvere progettata con filtri per polveri sottili).

## Simboli usati nel manuale

I simboli qui di seguito sono usati nel manuale di istruzioni, si prega di ricordare il loro significato. Una corretta interpretazione dei simboli consentirà un uso corretto e sicuro dell'apparecchio.

Simbolo	Significato
	<b>Seghetto alternativo frontale</b> Sezioni marcate in grigio - impugnatura morbida (con superficie isolata).
	<b>Adesivo numero di serie:</b> CT ... - modello; XX - data di fabbricazione; XXXXXXX - numero di serie.
	Leggi tutte le norme di sicurezza e le istruzioni.
	Indossare occhiali di sicurezza.
	Indossare protezioni per le orecchie.
	Indossare una mascherina antipolvere.
	Scollegare l'apparecchio dalla rete prima dell'installazione o regolazione.
	Senso del movimento.
	Senso di rotazione.
	Bloccato.
	Sbloccato.
	Vietato.

Simbolo	Significato
	Doppia classe di isolamento / protezione.
	Attenzione. Importante.
	Un segno che certifica che il prodotto è conforme ai requisiti essenziali delle direttive UE e gli standard armonizzati a livello comunitario.
	Indossare guanti protettivi.
	Controllo velocità continua.
	Non smaltire l'apparecchio in un contenitore per rifiuti domestici.

## Designazione utensile elettrico

La lama è progettata per tagliare pezzi in legno, plastica e metallo. Lame speciali estendono notevolmente il tipo di applicazione dell'utensile elettrico e consentono il taglio di vari materiali, tagli curvi, tagli a filo, taglio profondo, ecc.

## Componenti dell'utensile elettrico

- 1 Piastra di supporto
- 2 Supporto per sega
- 3 Manicotto di fissaggio
- 4 Asta
- 5 Leva di blocco
- 6 Fessure d'aerazione
- 7 Rotella per selezione ratio colpi
- 8 Interruttore on / off
- 9 Pulsante di blocco
- 10 Lama a sega \*

\* Optional

**Non tutti gli accessori illustrati o descritti fanno parte della dotazione standard.**

## Installazione e regolazione elementi dell'utensile elettrico

**Prima di eseguire qualsiasi operazione sull'utensile elettrico, scollegarlo dalla rete elettrica.**



**Non tirare troppo gli inserti per non danneggiare la filettatura.**

Inserimento / sostituzione della lama (vedi fig. 1)



Dopo un lungo uso della lama **10** questa potrebbe diventare molto calda ed i bordi taglienti potrebbero ferire chi la maneggia, quindi si consiglia sempre

l'uso di guanti protettivi durante l'inserimento / sostituzione della lama **10**.

• Ruotare il manicotto di fissaggio **3** come mostrato in figura 1.1 e tenerlo in questa posizione;

• **quando si installa la lama a sega 10** - inserire il codolo della lama **10** nel supporto della sega **2** (vedi fig. 1.2).

• **quando si rimuove la lama a sega 10** - estrarre la lama a sega **10** dal supporto della sega **2**. **Attenzione: prima di rimuovere la lama a sega 10 assicurarsi che si sia raffreddata abbastanza terminato il lavoro.**

• Rilasciare il manicotto di fissaggio **3** (vedi fig. 1.3).  
• Controllare la tenuta della lama a sega **10** tirandola.

**Attenzione: se fissata in modo insicuro, la lama a sega 10 può causare lesioni.**

• La lama a sega **10** può essere installata con i denti in su - questo può essere necessario per determinati tipi di lavoro.

### Piastra di supporto (vedi fig. 2-3)

La piastra di supporto **1** facilita il lavoro con gli utensili elettrici, fornisce la perpendicolarità della lama a sega **10** sul pezzo da lavorare e serve anche come arresto di taglio consentendo l'adattamento alla posizione del materiale segato.

• Facilitata dal fissaggio del perno, la piastra di supporto **1** pende automaticamente a seconda dell'angolo di pendenza della superficie (vedi fig. 2).

• Per spostare la piastra di supporto **1** in avanti o indietro, procedere come di seguito:

• ruotare la leva di bloccaggio **5** come mostrato in figura 3.1;

• impostare la piastra di supporto **1** nella posizione desiderata spostandola in avanti e indietro (vedi fig. 3.2);

• ruotare la leva di bloccaggio **5** come mostrato in figura 3.3.

## Funzionamento iniziale dell'utensile elettrico

Utilizzare sempre il corretto voltaggio: il voltaggio elettrico usato deve sempre corrispondere a quello riportato sull'etichetta informativa presente sull'apparecchio elettrico.

## Accensione / spegnimento dell'utensile elettrico

### Accensione per un breve periodo

Per accendere, premere e tenere premuto l'interruttore on / off **8**. Per spegnere, rilasciarlo.

### Accensione per un lungo periodo

#### Accensione:

Spingere il pulsante on / off **8** e bloccarlo nella posizione con il pulsante blocco-on **9**.

#### Spegnimento:

Premere e rilasciare l'interruttore on / off **8**.

## Caratteristiche dell'utensile elettrico

### Selezione velocità corsa

Utilizzando la rotella per la selezione della velocità corsa **7** si può scegliere il numero necessario di corsa della lama **10** (anche durante il funzionamento dell'apparecchio elettrico).

• Spingere il pulsante on / off **8** e bloccarlo nella posizione con il pulsante blocco-on **9**.

• Spostando la rotella selezione velocità corsa **7**, selezionare il numero necessario di corsa della lama **10**.

Dopo avere selezionato il numero necessario di velocità corsa della lama **10** si consiglia di effettuare un taglio di prova su un pezzo di scarto dello stesso materiale da lavorare o su una parte di non utilizzo.

Quando operate con il vostro apparecchio elettrico ad una velocità bassa per un lungo periodo, dovete farlo raffreddare per almeno 3 minuti. Per fare questo, dovete selezionare una velocità corsa alta e lasciare l'apparecchio acceso con carico a vuoto.

### Regolazione graduale del numero di colpi della lama



La variazione del numero di colpi da 0 a punto massimo dipende anche dalla forza applicata all'interruttore **8**. Una pressione debole significa un piccolo numero di colpi; ciò consente di accendere l'utensile elettrico lentamente per alcuni tipi specifici di lavoro.

## Raccomandazioni sull'uso dell'utensile elettrico

### Selezione della lama

Prima di iniziare ad operare, selezionare il tipo di lama appropriata **10** che sia di giusta corrispondenza con il materiale da tagliare, regime di taglio e la qualità del bordo del taglio. La descrizione e designazione della lama sono stampati sulla confezione; si possono richiedere ulteriori informazioni direttamente al venditore.

### Linee guide generali per il taglio



**Fare una prova di taglio usando un pezzo di scarto (stesso materiale del prodotto da lavorare) per assicurarsi che la lama 10, la velocità di taglio ed il rateo del pendolo siano stati selezionati appropriatamente.**

• Assicurarsi che la parte da lavorare sia fermamente bloccata and che non vi siano alcun parti metalliche (chiodi, viti, ecc.).

• Accendere l'apparecchio elettrico prima che lama **10** entra in contatto con la parte da operare. Non usare

una forza extra; l'operazione richiede il suo tempo. Una forza extra non velocizza l'operatività ma sovraccaricherà l'utensile.

• Quando i denti della lama **10** sono troppo larghi per la parte da operare (eccessiva vibrazione, spaccatura e scheggiatura della superficie su cui si lavora sono indice che i denti sono troppo larghi), spegnere l'apparecchio elettrico immediatamente e sostituire la lama **10** con una lama appropriata.

• Se la lama a sega **10** si inceppa durante la lavorazione, spegnere immediatamente l'utensile elettrico e provare a espandere il taglio, quindi estrarre con cautela la lama **10** dal taglio. **Attenzione: non tentare di rimuovere la lama 10 inceppata spostandola nella tacca con l'utensile elettrico in funzione, in quanto potrebbe causare la rottura della lama 10 e provocare lesioni.**

• Dopo che il taglio è finito, prima di tutto spegnere l'apparecchio elettrico e solo dopo rimuovere la lama **10** dal taglio effettuato.



Quando si tagliano alcuni materiali (come metalli), la lama **10** potrebbe surriscaldarsi eccessivamente, quindi si consiglia di far uso di prodotti raffreddanti o lubrificanti che verranno applicati nel punto in cui la lama **10** entra a contatto con la parte da operare.

### Tagliare lungo un profilo curvo

La segatura di un profilo curvo è possibile quando si utilizzano lame **10** fini.

### Taglio a tuffo (vedi fig. 4)



Il taglio a tuffo può essere usato solo quando si ritaglia materiali morbidi, come legno, cartongesso, ecc. Questa tecnica di operazione facilita il taglio di fori senza l'uso di trapani la lama **10** taglia direttamente attraverso la parte da operare. Questa tecnica richiede certe abilità e può essere applicata utilizzando lame corte **10**.

• Questo metodo consente di fare un'intaccatura non dal bordo del pezzo lavorato e senza perforazione preliminare, la lama a sega **10** taglia il pezzo per intero. **Attenzione: utilizzare solo lame a sega 10 corte per questo metodo di lavorazione.**

• Premere sulla piastra di supporto **1** e la parte finale della lama a sega **10** contro il pezzo lavorato come mostrato nella figura 4.1. Accendere lo strumento elettrico. Sollevando delicatamente la parte posteriore dell'utensile elettrico inserire lentamente la lama a sega **10** nel spazio vuoto.

• Una volta che la lama **10** taglia attraverso la parte da operare, riportare l'apparecchio elettrico nella sua normale posizione di operazione e continuare a tagliare lungo la linea marcata.

### Segatura a filo parete (vedi fig. 5)

• L'uso delle lame a sega **10** flessibili bimetalliche consente il taglio di parti prominenti della struttura (ad

es. staffe, barre di rinforzo, tubi) che scorrono alla superficie della parete.

• Premere la parte finale della lama a sega **10** alla parete (la lama del sega **10** deve aderire strettamente alla parete nel punto di taglio, vedi fig. 5.1) e tagliare il pezzo sporgente della struttura. Applicare una pressione laterale permanente sull'attrezzo elettrico, evitando così l'inceppamento della lama da taglio **10** e il sovraccarico del motore dell'attrezzo.



**Attenzione: assicurarsi che la lama a sega 10 sia sempre più lunga del diametro dell'elemento lavorato (vedi fig. 5.2), altrimenti potrebbe succedere un rinculo e il rischio che la lama a sega 10 si rompa.**

## Manutenzione dell'utensile elettrico / misure preventive

**Prima di eseguire qualsiasi operazione sull'utensile elettrico, scolgarlo dalla rete elettrica.**

### Pulitura dell'utensile elettrico

Una condizione indispensabile per un uso sicuro e a lungo termine dell'utensile elettrico è quella di tenerlo pulito. Passare dunque con regolarità sull'utensile elettrico dell'aria compressa attraverso i fori dell'aria **6**.

### Servizio post-vendita e application service

Il nostro servizio post-vendita risponde alle vostre domande riguardanti la manutenzione e la riparazione del prodotto, così come parti di ricambio. Informazioni su centri di servizio, schemi delle parti e informazioni su parti di ricambio possono essere trovate a: [www.crown-tools.com](http://www.crown-tools.com).

## Trasporto degli apparecchi elettrici

• Categorievolmente non far cadere alcun oggetto sulla confezione durante il trasporto.  
• Durante lo scarico / carico, non si possono utilizzare qualsiasi tipo di tecnologia che funziona sul principio bloccaggio imballaggi.

## Protezione dell'ambiente



**Riciclare la materia prima invece di buttarla.**

L'utensile elettrico, accessori e imballaggio devono essere selezionati per essere riciclati nel rispetto dell'ambiente.

Le parti in plastica sono contrassegnate per la raccolta differenziata.

Queste istruzioni sono stampate su carta riciclata prodotta senza cloro.

**Il produttore si riserva il diritto di apportare modifiche.**

Italiano

## Especificaciones de la herramienta eléctrica

Sierra sable o caladora		CT15133
Código de la herramienta eléctrica	[220-230 V ~50/60 Hz]	421692
Potencia absorbida	[W]	1010
Potencia de salida	[W]	580
Amperaje en el voltaje	220-230 V [A]	4.5
Cantidad de carreras en vacío	[min <sup>-1</sup> ]	300-2400
Longitud de golpe de la hoja de sierra	[mm] [pulgadas]	28 1-7/64"
Capacidad de corte máxima:		
- madera	[mm] [pulgadas]	250 10"
- acero	[mm] [pulgadas]	120 4-23/32"
Peso	[kg] [lb]	3,7 8.16
Clases de protección		□ / II
Presión acústica	[dB(A)]	—
Potencia acústica	[dB(A)]	—
Vibración ponderada	[m/s <sup>2</sup> ]	—

### Información sobre ruidos



Tome medidas adecuadas para proteger sus oídos cuando la presión acústica exceda el valor de 85 dB(A).

### CE Declaración de conformidad

Declaramos bajo nuestra exclusiva responsabilidad, que el producto descrito en los "Especificaciones de la herramienta eléctrica" cumple con todas las disposiciones correspondientes de las directivas 2006/42/EC inclusive sus modificaciones y esta en conformidad con las siguientes normas: EN 60745-1, EN 60745-2-11.

Gerente de certificación

Wu Cunzhen

Merit Link International AG  
Stabio, Suiza, 05.10.2017

### Reglas de seguridad generales



**¡ADVERTENCIA!** Leer todas las instrucciones y advertencias de seguridad. El incumplimiento de las advertencias e instrucciones puede provocar una descarga eléctrica, incendio y / o lesiones graves.

**Conserve todas las advertencias e instrucciones para referencia en el futuro.**

El término "herramienta eléctrica" en las advertencias se refiere a su herramienta eléctrica accionada por la red eléctrica (con cable) o a una herramienta eléctrica accionada por batería (inalámbrica).

#### Seguridad en el área de trabajo

- **Mantenga el área de trabajo limpia y bien iluminada.** Las áreas desordenadas u oscuras dan lugar a accidentes.
- **No utilice herramientas eléctricas en atmósferas explosivas, como en presencia de líquidos inflamables, gases o polvo.** Las herramientas eléctricas crean chispas que pueden encender el polvo o los vapores.
- **Mantenga alejados a los niños y espectadores mientras maneja una herramienta eléctrica.** Las distracciones pueden hacer que pierda el control.



**ADVERTENCIA:** ¡Para reducir el riesgo de lesiones, el usuario debe leer el manual de instrucciones!



## Seguridad frente a la electricidad

- **El enchufe macho de conexión, debe ser conectado solamente a un enchufe hembra de las características técnicas del enchufe macho en materia. Nunca modifique el enchufe de ninguna manera. No utilice enchufes adaptadores con herramientas eléctricas conectadas a tierra.** Los enchufes no modificados y los tomacorrientes correspondientes reducirán el riesgo de descarga eléctrica.
- **Evite el contacto del cuerpo con superficies conectadas a tierra, tales como tuberías, radiadores, estufas y refrigeradores.** Existe un mayor riesgo de descarga eléctrica si su cuerpo tiene descarga a tierra.
- **No exponga las herramientas eléctricas a la lluvia o a condiciones húmedas.** Si entra agua a una herramienta eléctrica aumentará el riesgo de descarga eléctrica.
- **No abuse del cable. Nunca use el cable para transportar, tirar o desenchufar la herramienta eléctrica. Mantenga el cable alejado de calor, aceite, bordes afilados o partes móviles.** Los cables dañados o enredados aumentan el riesgo de descarga eléctrica.
- **Si el cable de alimentación está dañado, debe ser sustituido por el fabricante, por su servicio posventa o por personal cualificado similar con el fin de evitar un peligro.**
- **Cuando utilice una herramienta eléctrica al aire libre, utilice un alargue adecuado para uso en exteriores.** El uso de un cable adecuado para uso en exteriores reduce el riesgo de descarga eléctrica.
- **Si el uso de una herramienta eléctrica en una ubicación húmeda es inevitable, utilice un suministro protegido de dispositivo de corriente residual (RCD).** El uso de un RCD reduce el riesgo de descarga eléctrica. ¡NOTA! El término "dispositivo de corriente residual (RCD)" puede sustituirse por el término "interruptor de circuito de falla a tierra (GFCI)" o "disyuntor de fuga a tierra (ELCB)".
- **¡Advertencia!** Nunca toque las superficies metálicas expuestas en la caja de velocidades, el protector, etc., porque si se tocan las superficies metálicas se verán afectadas por la onda electromagnética y se causarán lesiones o accidentes potenciales.

## Seguridad personal

- **Manténgase alerta, observe lo que está haciendo y use el sentido común cuando opere una herramienta eléctrica. No use una herramienta eléctrica si está cansado o bajo la influencia de drogas, alcohol o medicamentos.** Un momento de inatención al operar herramientas eléctricas puede producir lesiones personales graves.
- **Use equipo de protección personal. Siempre lleve protección ocular.** Equipos de protección como máscaras antipolvo, zapatos de seguridad antideslizantes, cascos o protección auditiva usados para condiciones apropiadas reducirán las lesiones personales.
- **Evite el arranque involuntario. Asegúrese de que el interruptor esté en la posición de apagado antes de conectar la fuente de alimentación y / o el bloque de baterías, recoger o transportar la herramienta.** Llevar las herramientas eléctricas con el dedo en el interruptor o conectar las herramientas

eléctricas con el interruptor en encendido da lugar a accidentes.

- **Saque cualquier llave de ajuste o llave de tuerca antes de encender la herramienta eléctrica.** Si se deja una llave de ajuste o llave de tuercas unida a una parte giratoria de la herramienta eléctrica se pueden producir lesiones personales.
- **No adopte una postura forzada. Mantenga la postura y el equilibrio en todo momento.** Esto permite un mejor control de la herramienta eléctrica en situaciones inesperadas.
- **Use ropa adecuada. No use prendas sueltas o joyas. Mantenga el cabello, la ropa y los guantes alejados de las partes móviles.** La ropa suelta, las joyas o el pelo largo pueden quedar atrapados en las partes móviles.
- **Si se proporcionan dispositivos para la conexión de las instalaciones de extracción y recolección de polvo, asegúrese de que se conecten y utilicen correctamente.** El uso del dispositivo para la recolección de polvo puede reducir los peligros relacionados con el polvo.
- **No deje que la familiaridad obtenida con el uso frecuente de herramientas le permita ser complaciente e ignorar los principios de seguridad de las herramientas.** Una acción descuidada puede causar lesiones graves en una fracción de segundo.
- **¡Advertencia!** Las herramientas eléctricas pueden producir un campo electromagnético durante el funcionamiento. Este campo puede interferir en algunas circunstancias con los implantes médicos activos o pasivos. Para reducir el riesgo de lesiones graves o mortales, recomendamos a las personas con implantes médicos consultar a su médico y al fabricante de implantes médicos antes de operar esta herramienta eléctrica.

## Uso y cuidado de la herramienta eléctrica

- Las personas con aptitudes psicofísicas o mentales disminuidas, así como los niños no pueden operar la herramienta eléctrica, si no son supervisados o instruidos sobre el uso de la herramienta eléctrica por una persona responsable de su seguridad.
- **No fuerce la herramienta eléctrica. Utilice la herramienta eléctrica adecuada para su aplicación.** La herramienta eléctrica correcta hará el trabajo mejor y más seguro a la velocidad para la que fue diseñada.
- **No utilice la herramienta eléctrica si el interruptor no la enciende y apaga.** Cualquier herramienta eléctrica que no pueda ser controlada con el interruptor es peligrosa y debe ser reparada.
- **Desconecte el enchufe de la fuente de alimentación y / o la batería de la herramienta eléctrica antes de realizar cualquier ajuste, cambiar accesorios o guardarla.** Estas medidas preventivas de seguridad reducen el riesgo de arrancar la herramienta accidentalmente.
- **Guarde las herramientas eléctricas inactivas fuera del alcance de los niños y no permita que las personas que no estén familiarizadas con la herramienta eléctrica o estas instrucciones la utilicen.** Las herramientas eléctricas son peligrosas en manos de usuarios inexpertos.
- **Mantenimiento de las herramientas eléctricas** Compruebe si la herramienta está desalineada, si las piezas móviles están atascadas, si hay piezas rotas o cualquier otra condición que pueda afectar

**el funcionamiento de la herramienta eléctrica. Si está dañada, haga reparar la herramienta eléctrica antes de usarla.** Muchos accidentes son causados por el mantenimiento deficiente de las herramientas eléctricas.

- **Mantenga las herramientas de corte, afiladas y limpias.** Las herramientas de corte adecuadamente mantenidas con bordes afilados son menos propensas a empastarse y más fáciles de controlar.

- **Utilice la herramienta eléctrica, los accesorios y las brocas de las herramientas, etc. de acuerdo con estas instrucciones, teniendo en cuenta las condiciones de trabajo y el trabajo a realizar.** El uso de la herramienta eléctrica para operaciones diferentes de las previstas podría producir una situación peligrosa.

- **Mantenga las manijas y las superficies de agarre secas, limpias y libres de aceite y grasa.** Las manijas y las superficies de agarre resbaladizas no permiten un manejo y un control seguros de la herramienta en situaciones inesperadas.

- Tenga en cuenta que cuando utilice una herramienta eléctrica debe sostener la manija auxiliar correctamente, esto es útil para controlar la herramienta eléctrica. Por lo tanto, sostenerla de manera adecuada puede reducir el riesgo de accidentes o lesiones.

## Servicio

- **Haga reparar su herramienta eléctrica por personal de reparación calificado que use solamente piezas de repuesto idénticas.** Esto asegurará que se mantenga la seguridad de la herramienta eléctrica.

- Siga las instrucciones para lubricar y cambiar los accesorios.

---

## Advertencias especiales de seguridad

**Sostenga la herramienta por medio de superficies de agarre aisladas, cuando realice una operación donde el accesorio de corte puede ponerse en contacto con cables ocultos o con su propio cordón.** El accesorio de corte que está en contacto con un cable "vivo" puede hacer que las partes de metal expuestas de la herramienta eléctrica estén "vivas" y podría provocarle al operador un choque eléctrico.

---

## Guías de seguridad durante el funcionamiento de la herramienta eléctrica

- Fijar la pieza de trabajo. Utilizar un dispositivo de fijación o un tornillo de banco para fijar la pieza de trabajo de forma segura y con firmeza.

- Tomar las medidas de seguridad necesarias y apropiadas cuando se produzca polvo dañino, inflamable o explosivo en el trabajo. Por ejemplo, se produce polvo que puede causar cáncer durante el funcionamiento. Utilizar un dispositivo para la recolección de polvo y virutas y use una máscara antipolvo en el trabajo.

- Mantener el lugar de trabajo ordenado y limpio. Los materiales mezclados podrían ser extremadamente peligrosos. El polvo metálico ligero podría entrar en combustión y explotaría fácilmente.

- No procesar materiales que contengan amianto. El amianto es una sustancia cancerígena.

- Dejar la herramienta eléctrica cuando la cuchilla de la sierra esté completamente detenida.

- No utilizar la herramienta eléctrica cuando el cable esté dañado. Si el cable de alimentación está dañado o se rompe en el trabajo, no lo toque y saque el enchufe inmediatamente. El uso de cables rotos podría conducir a descargas eléctricas con facilidad.

- Mantener las manos alejadas de la zona de aserrado. No se debe sujetar con la mano la parte inferior de la pieza de trabajo. Se podría cortar la mano si toca la cuchilla de la sierra.

- Primero arrancar la herramienta eléctrica y luego encender la herramienta eléctrica de la pieza de trabajo para procesarla. Si la cuchilla de la sierra se atasca en la pieza de trabajo, la herramienta eléctrica podría rebotar.

- Atención: la placa base debe sujetarse a la pieza de trabajo durante el aserrado. Si la cuchilla de la sierra se desvía, la herramienta eléctrica se podría romper y rebotar.

- Cortar la potencia de la herramienta eléctrica cuando el trabajo está terminado y tomar la cuchilla de la sierra cuando la herramienta eléctrica esté completamente detenida. La herramienta eléctrica no rebotaría de esta manera y se puede dejar con seguridad.

- Utilizar solamente cuchillas de sierra que no estén dañadas o rotas. Una cuchilla de sierra doblada o desafilada se rompería fácilmente y podría causar el rebote de la herramienta eléctrica.

- Después de apagar la herramienta eléctrica, no detenga la cuchilla de la sierra en movimiento por la presión lateral. La sierra de cuchilla podría dañarse o romperse y además de esta manera podría producirse que rebote.

- Utilizar un detector apropiado para detectar si hay un circuito o una tubería ocultos en el área de operación y pida a la organización local de construcción que le ayude si es necesario. En el trabajo, si se corta el cable, podría causar un incendio y descarga eléctrica. Un tubo de gas dañado podría explotar. Si se corta la tubería de agua, podría causar pérdidas en la propiedad y descarga eléctrica al operador.

- Fije rígidamente la hoja de sierra con el soporte de sierra. Verifique la colocación de la hoja de sierra en forma periódica.

- Si la hoja de sierra no es para cortar metales, retire cualquier objeto metálico (clavos, tornillos, bisagras, etc.) antes de trabajar.

- Evite detener el motor cuando está funcionando.

- Durante el funcionamiento, tenga cuidado con el cable de alimentación (el cual debe colocarse siempre detrás de la herramienta). No permita que se enrosque alrededor de sus piernas o brazos.

- Si falla el suministro de energía durante el trabajo, gire inmediatamente el interruptor de la herramienta a "Apagado" a fin de evitar que gire accidentalmente cuando se encienda la máquina.

- Después de haber apagado la herramienta eléctrica, la hoja de sierra se sigue moviendo mecánicamente un tiempo, por lo tanto, aparte de un lado la herramienta eléctrica solamente después de que la hoja de sierra esté completamente inmóvil.

- La hoja de sierra se calienta bastante durante su operación, por lo tanto, no toque la hoja de sierra hasta que no esté totalmente fría.



**Advertencia:** las sustancias químicas contenidas en el polvo generado al lijar, cortar, aserrar, rectificar, perforar y otras actividades de la industria de la construcción puede producir cáncer, deficiencia congénita o ser perjudicial para la fertilidad. El ion de algunas sustancias químicas será:

- antes de realizar cualquier reparación o sustitución de la máquina, primero hay que desenchufar.
- los productos de dióxido de silicio transparente y otros de albañilería en la pared de ladrillos y cemento; el arseniato cromatado (CCA), en madera con tratamiento químico. El grado de daño de estas sustancias dependerá del grado frecuente de realización de estos trabajos. Si desea reducir el contacto con estas sustancias químicas, trabaje en el lugar con ventilación y use aparatos con certificados de seguridad (como la máscara antipolvo diseñada con un pequeño filtro de polvo).

## Símbolos usados en el manual

Los siguientes símbolos se utilizan en el manual de instrucciones, recuerde sus significados. La interpretación correcta de los símbolos le permitirá el uso correcto y seguro de la herramienta eléctrica.

Símbolo	Significado
	<b>Sierra sable o caladora</b> Secciones marcadas con gris - agarre suave (con superficie aislada).
	<b>Etiqueta con número de serie:</b> CT ... - modelo; XX - fecha de fabricación; XXXXXXX - número de serie.
	Lea todas las reglas e instrucciones de seguridad.
	Use gafas de seguridad.
	Use protectores para los oídos.
	Use una máscara antipolvo.
	Desconecte la herramienta eléctrica de la red antes de instalarla o ajustarla.

Símbolo	Significado
	Dirección del movimiento.
	Dirección de la rotación.
	Bloqueado.
	Desbloqueado.
	Prohibido.
	Doble aislamiento / clase de protección.
	Atención. Importante.
	Un signo que certifica que el producto cumple con los requisitos esenciales de las directivas de la UE y las normas armonizadas de la UE.
	Use guantes de protección.
	Control de la velocidad continua.
	No deseche la herramienta eléctrica en un recipiente de basura doméstica.

## Designación de la herramienta eléctrica

La sierra de sable está diseñada para cortar piezas de trabajo hechas de madera, plástico y metal. Las hojas de sierra especiales extienden significativamente el rango de aplicación de la herramienta eléctrica y permiten el corte de diversos materiales, el corte curvo, corte al ras, corte profundo, etc.

## Componentes de la herramienta eléctrica

- 1 Placa de soporte
- 2 Soporte para la sierra
- 3 Palanca de fijación

- 4 Rodillo
- 5 Palanca de bloqueo
- 6 Ranuras de ventilación
- 7 Rueda dactilar para la selección de velocidad de pulsos
- 8 Interruptor de encendido / apagado
- 9 Botón de seguridad
- 10 Hojas para sierra \*

\* Accesorios

**No todos los accesorios fotografiados o descritos están incluidos en el envío estándar.**

## Instalación y regulación de los elementos de la herramienta eléctrica

Antes de llevar a cabo cualquier trabajo sobre la herramienta eléctrica, debe desconectarse de la fuente de energía.



**No apriete demasiado los elementos de ajuste para evitar dañar el hilo.**

**Inserción / reemplazo de la hoja de sierra (ver fig. 1)**



Como resultado del uso prolongado, la hoja de sierra 10 puede calentarse bastante y los bordes de corte afilados pueden lesionar al usuario, entonces, deberá utilizarse siempre guantes protectores al insertar / reemplazar la hoja de sierra 10.

- Gire la palanca de fijación 3 como se muestra en la figura 1.1 y manténgala en esta posición;
  - **al instalar la hoja de sierra 10**, inserte el vástago de la hoja de sierra 10 en el soporte de la hoja de sierra 2 (ver fig. 1,2).
  - **al retirar la hoja de la sierra 10**, saque la hoja de sierra 10 del soporte de la sierra 2. **Advertencia: antes de retirar la hoja de sierra 10 asegúrese de que se haya enfriado lo suficiente después del trabajo.**
- Libere la palanca de fijación 3 (ver fig. 1.3).
- Revise que la hoja de sierra 10 esté bien ajustada tirando de ella. **Advertencia: Si está fijada de manera insegura, la hoja de sierra 10 puede provocar lesiones.**
- Se permite instalar la hoja de sierra 10 con los dientes hacia arriba; esto puede ser requerido para tipos específicos de trabajo.

### Placa de soporte (ver fig. 2-3)

La placa de soporte 1 facilita el trabajo con las herramientas eléctricas. Hace que la hoja de sierra 10 trabaje en forma perpendicular con respecto al lugar de trabajo y también sirve como detención del corte, adaptándose a la posición del material cortado.

- Al contar con la fijación de giro, la placa de soporte 1 se detiene automáticamente, dependiendo del ángulo de pendiente de la superficie (ver fig. 2).
- Para mover el soporte de la placa 1 hacia delante o hacia atrás, haga lo siguiente:
  - ajuste el retén 5 tal como se muestra en la fig. 3,1;

- mueva la palanca de fijación 1 a la posición requerida moviéndola hacia delante o hacia atrás (ver fig. 3,2);
- gire la palanca de fijación 5 tal como se muestra en la fig. 3.3.

## Funcionamiento inicial de la herramienta eléctrica

Utilice siempre la tensión adecuada de la red: la tensión de la red debe coincidir con la información citada en la placa de identificación de la herramienta eléctrica.

## Encendido / apagado de la herramienta eléctrica

### Encendido / apagado a corto plazo

Para encender, presione y mantenga presionado el interruptor de encendido / apagado 8, para apagar, suéltelo.

### Encendido / apagado a largo plazo

#### Encender:

Oprima el interruptor de encendido / apagado 8 y bloquéelo en posición con el botón de bloqueo activado 9.

#### Apagar:

Empuje y suelte el interruptor de encendido / apagado 8.

## Características de diseño de la herramienta eléctrica

### Selección de la velocidad de golpe

Usando la rueda para la selección de velocidad de golpe 7 podrá seleccionar la cantidad necesaria de golpe de la hoja de sierra 10 (también al operar la herramienta eléctrica).

- Oprima el interruptor de encendido / apagado 8 y bloquéelo en posición con el botón de bloqueo activado 9.
- Moviendo la rueda para la selección de velocidad de golpe 7 seleccione la cantidad necesaria de golpe de la hoja de sierra 10.

Después de configurar la cantidad de velocidad de golpe de la hoja de sierra 10 se recomienda hacer una prueba de corte de sierra usando una pieza de repuesto de la parte en blanco (hecha del mismo material de la parte a procesar).

Al operar su herramienta eléctrica a baja velocidad durante tiempo prolongado, debe enfriarse por 3 minutos. Para hacerlo, configure la velocidad máxima de golpe y deje que su herramienta eléctrica opere inactiva.

### Regulación acampanada de los diversos recorridos de hoja de sierra



El cambio del número de recorridos de 0 al máximo también depende de la fuerza aplicada al interruptor 8. Una presión débil significa una cantidad pequeña de

recorridos; esto permite que sea necesario encender suavemente la herramienta eléctrica para tipos específicos de trabajos.

## Recomendaciones sobre el funcionamiento

### Selección de hoja de sierra

Antes de empezar a operar, seleccione el tipo apropiado de hoja de sierra **10** que deberá corresponder al material serrado, el régimen de corte y la calidad del borde del corte de sierra. La designación de la hoja de sierra aparece impresa en el paquete; también puede consultar al vendedor.

### Pautas generales de corte



Haga una prueba de corte de sierra usando una pieza de repuesto de la parte en blanco (hecha del mismo material de que la hoja de sierra **10**, la velocidad de corte y el golpe de péndulo se hayan seleccionado correctamente.

- Asegúrese de que la parte en blanco esté bien ajustada y que todas las piezas de metal (clavos, tornillos, etc.) se hayan removido de ella.
- Encienda la herramienta eléctrica antes de que la hoja de sierra **10** entre en contacto con la parte en blanco. No use fuerza adicional, la operación necesita tiempo. La fuerza adicional no acelerará el proceso operativo, sino que sobrecargará a la herramienta.
- Cuando los dientes de la hoja de sierra **10** sean demasiado grandes para la parte en blanco (exceso de vibración, la superficie procesada se agrieta y astilla, son todos signos de que los dientes son demasiado grandes), apague de inmediato la herramienta eléctrica y reemplace la hoja de sierra **10** con la hoja adecuada.
- Si la hoja de sierra **10** se atasca durante el funcionamiento, apague inmediatamente la herramienta eléctrica y trate de extender el corte de la sierra, luego retire cuidadosamente la hoja de la sierra **10** de la sierra de corte. **Precaución: no intente retirar la hoja de la sierra **10** atascada moviendo el corte de sierra con la herramienta eléctrica encendida, ya que puede hacer que se rompa la hoja de sierra **10** y lesionarlo.**
- Después de finalizar el corte, primero apague la herramienta eléctrica y luego remueva la hoja de sierra **10** del corte de sierra.



Quando corte ciertos materiales (como metales), la hoja de sierra **10** puede calentarse en exceso, por lo tanto, se recomienda usar sustancias refrigerantes o lubricantes que se deben aplicar en el punto donde la hoja de sierra **10** entra en contacto con la parte en blanco.

### Corte a lo largo del trayecto curvo

El corte de trayecto curvo es posible cuando se usan hojas de sierra **10** angostas.

### Corte de penetración (ver fig. 4)



El corte de penetración se puede usar solamente cuando se corta material blando, como madera, placas de yeso, etc. Esta técnica de operación facilita el corte de los orificios sin perforación preliminar, la hoja de corte **10** corta por sí sola a través de la parte en blanco. Esta técnica requiere cierta habilidad y puede aplicarse usando hojas cortas **10**.

- Este método permite hacer el corte de la hoja de sierra no desde el borde de la pieza de trabajo y sin perforar, la hoja de sierra **10** corta a través de la pieza de trabajo. **Precaución: Para este método de operación use sólo hojas de sierra **10** cortas.**
- Presione la placa de soporte **1** y el extremo de la hoja de sierra **10** contra la pieza de trabajo, tal como se muestra en la figura 4.1. Encienda la herramienta eléctrica. Levante suavemente la parte posterior de la herramienta eléctrica, hunda la hoja de sierra **10** lentamente en el espacio.
- Una vez que la hoja de sierra **10** corte por la parte en blanco devuelva la herramienta eléctrica a su posición de funcionamiento normal y continúe cortando por la línea marcada.

### Corte de la superficie de pared al ras (ver fig. 5)

- El uso de las hojas de sierra **10** bimetálicas permite el corte al ras de las partes prominentes de la estructura (por ejemplo, soportes, barras de refuerzo, cañerías) en la superficie.
- Presione el extremo de la hoja de sierra **10** contra la pared (la hoja de sierra **10** debe estar contigua a la pared en el punto de corte, ver fig. 5.1) y corte la pieza que se proyecta de la estructura. Aplique una presión lateral permanente a la herramienta eléctrica, esto evitará que la hoja de corte **10** se atasque y que se sobrecargue el motor.



**Precaución: Asegúrese de que la hoja de sierra **10** sea siempre más larga que el diámetro del elemento procesado (ver fig. 5.2), de lo contrario, existe la posibilidad de un retroceso y de riesgo de que la hoja de sierra **10** se corte.**

## Mantenimiento de la herramienta eléctrica / medidas preventivas

**Antes de llevar a cabo cualquier trabajo sobre la herramienta eléctrica, debe desconectarse de la fuente de energía.**

### Limpeza de la herramienta eléctrica

Una condición indispensable para un uso seguro a largo plazo de la herramienta eléctrica es mantenerla limpia. Con frecuencia limpie la herramienta con aire comprimido a través de las ranuras de ventilación **6**.

### Servicio de post-venta y servicio de aplicaciones

Nuestro servicio de post-venta responde a sus preguntas sobre el mantenimiento y la reparación de su producto, así como también sobre los repuestos. La información sobre los centros de servicio, los diagna-

mas de las piezas y sobre los repuestos también se puede encontrar en: [www.crown-tools.com](http://www.crown-tools.com).

## Cómo transportar las herramientas eléctricas

- Está terminantemente prohibido dejarlas caer para que no se produzca ningún impacto mecánico en el embalaje durante el transporte.
- Cuando se descarguen / carguen, no se permite usar ningún tipo de tecnología que funcione bajo el principio de sujeción de embalajes.

---

## Protección del medio ambiente



**Recicle las materias primas en lugar de eliminarlas como basura.**

Las herramientas, los accesorios y el embalaje deberían seleccionarse para un reciclado cuidadoso del medio ambiente. Las piezas de material plástico están marcadas para un reciclado selectivo. Estas instrucciones están impresas sobre papel reciclado sin la utilización de cloro.

**El fabricante se reserva la posibilidad de incluir cambios.**

**Español**

## Especificações da ferramenta eléctrica

Serra sabre		CT15133
Código da ferramenta eléctrica	[220-230 V ~50/60 Hz]	421692
Potência nominal absorvida	[W]	1010
Potência de saída	[W]	580
Amperagem na voltagem	220-230 V [A]	4.5
Batidas sem carga	[min <sup>-1</sup> ]	300-2400
Comprimento da batida da lâmina da serra	[mm] [polegadas]	28 1-7/64"
Capacidade máxima de corte:		
- madeira	[mm] [polegadas]	250 10"
- aço	[mm] [polegadas]	120 4-23/32"
Peso	[kg] [lb]	3,7 8.16
Classe de protecção		□ / II
Pressão sonora	[dB(A)]	—
Potência sonora	[dB(A)]	—
Vibrações	[m/s <sup>2</sup> ]	—

### Informações sobre ruído



Use protectores auditivos quando a potência sonora ultrapassar 85 dB(A).

### CE Declaração de conformidade

Declaramos sob nossa inteira responsabilidade que o produto descrito nos "Especificações da ferramenta eléctrica" esta em conformidade com todas as disposicoes pertinentes das Directivas 2006/42/EC incluindo suas alteracoes, e em conformidade com as seguintes normas: EN 60745-1, EN 60745-2-11.

Gestor de certificação

Wu Cunzhen

Merit Link International AG  
Stabio, Suíça, 05.10.2017



**AVISO - Para reduzir o risco de lesões, o utilizador tem de ler o manual de instruções.**

### Regras gerais de segurança



**AVISO! Leia todos os avisos de segurança e todas as instruções.** O incumprimento das instruções e avisos de segurança pode ter como consequência a existência de perigo de incêndio, de choques elétricos e / ou de lesões graves.

**Guarde todos os avisos e instruções para futuras referências.**

O termo "ferramenta eléctrica" nos avisos diz respeito à sua ferramenta alimentada pela rede (com fio) ou com bateria (sem fio).

### Segurança na área de trabalho

- **Mantenha a área de trabalho limpa e bem iluminada.** Áreas desarrumadas ou escuras são propícias a acidentes.
- **Não ligue ferramentas eléctricas em atmosferas explosivas, tal como na presença de líquidos inflamáveis, gases ou pó.** As ferramentas eléctricas geram faíscas que podem provocar a ignição dos fumos ou pó.
- **Mantenha as crianças e pessoas que passem afastadas enquanto trabalhar com uma ferramenta eléctrica.** As distrações podem fazer com que perca o controlo.

## Segurança elétrica

- **As fichas da ferramenta elétrica têm de corresponder à tomada. Nunca modifique a ficha de algum modo. Não utilize qualquer adaptador com ferramentas elétricas com ligação à terra.** Fichas não modificadas e tomadas correspondentes reduzem o risco de choque elétrico.
- **Evite o contacto do corpo com superfícies ligadas à terra, tais como tubos, radiadores, bases e frigoríficos.** Existe um risco acrescido de choque elétrico se o seu corpo estiver ligado à terra.
- **Não exponha as ferramentas elétricas à chuva ou a condições húmidas.** A entrada da água na ferramenta elétrica aumentará o risco de choque elétrico.
- **Não force o fio da alimentação. Nunca utilize o fio para transportar, puxar ou desligar a ferramenta elétrica. Mantenha o fio afastado do calor, óleo, arestas afiadas ou peças móveis.** Fios danificados ou presos aumentam o risco de choque elétrico.
- **Quando estiver a trabalhar com uma ferramenta elétrica ao ar livre, utilize uma extensão adequada para a utilização no exterior.** A utilização de um fio adequado ao exterior reduz o risco de choque elétrico.
- **Se for inevitável trabalhar com uma ferramenta elétrica num local húmido, use uma alimentação protegida por um dispositivo de corrente residual (DCR).** A utilização de um DCR reduz o risco de choque elétrico. **NOTA!** O termo "dispositivo de corrente residual (DCR)" pode ser substituído pelo termo "interruptor de circuito de falha de ligação à terra (ICFLT)" ou "disjuntor de circuito de fuga de terra (DCFT)".
- **Aviso!** Nunca toque nas superfícies de metal expostas na caixa de velocidades, proteção, etc., pois tocar nas superfícies de metal interfere com as ondas eletromagnéticas, podendo assim causar lesões ou acidentes.

## Segurança pessoal

- **Mantenha-se alerta, observe o que está a fazer e use senso comum quando estiver a trabalhar com uma ferramenta elétrica. Não utilize uma ferramenta elétrica enquanto estiver cansado ou sobre o efeito de drogas, álcool ou medicação.** Um momento de falta de atenção enquanto trabalha com ferramentas elétricas pode resultar em lesões sérias.
- **Use equipamento pessoal de proteção. Utilize sempre proteção ocular.** O equipamento de segurança, tal como máscara de pó, calçado de segurança antiderrapante, capacete de segurança, ou proteção para os ouvidos, utilizado nas condições adequadas reduzirá a hipótese de lesões.
- **Evite ligações sem intenção. Certifique-se de que o interruptor se encontra na posição de desligado antes de ligar a fonte de energia e / ou à bateria ao agarrar ou transportar a ferramenta.** Transportar ferramentas elétricas com o seu dedo no interruptor ou fornecer energia a ferramentas elétricas que tenham o interruptor na posição de ligado convida a acidentes.
- **Retire qualquer chave de ajuste ou chave de fendas antes de ligar a ferramenta elétrica.** Uma chave de fendas ou uma chave deixada ligada a uma peça rotativa da ferramenta elétrica pode resultar em lesão.
- **Não se estique. Mantenha sempre a base e o equilíbrio adequados.** Isso proporciona um melhor controlo da ferramenta elétrica em situações inesperadas.
- **Vista-se adequadamente. Não use roupas largas ou joalharia. Mantenha o cabelo, roupa e luvas afastados das partes móveis.** Roupas largas, jóias

ou cabelo comprido podem ser apanhados pelas peças em movimento.

- **Se forem fornecidos dispositivos para a ligação de extração de pó e facilidades de recolha, certifique-se de que estas estão ligadas e de que são devidamente utilizadas.** A utilização da recolha do pó pode reduzir os perigos relacionados com o pó.
- **Não permita que a familiaridade ganha com a utilização de ferramentas o torne mais complacente e ignore os princípios de segurança da ferramenta.** Uma ação descuidada pode causar lesões severas numa fração de segundo.
- **Aviso!** As ferramentas elétricas podem criar um campo eletromagnético durante o funcionamento. Este campo pode, sob determinadas circunstâncias, interferir com implantes médicos ativos ou passivos. Para reduzir o risco de lesões sérias ou fatais, recomendamos que pessoas com implantes médicos consultem o seu médico e / ou fabricante do implante médico antes de utilizar esta ferramenta elétrica.

## Utilização e cuidados da ferramenta elétrica

- As pessoas com fracas aptidões físicas ou mentais, bem como as crianças, não podem utilizar a ferramenta elétrica, caso não sejam supervisionadas ou ensinadas a usar a ferramenta elétrica por uma pessoa responsável pela sua segurança.
- **Não force a ferramenta elétrica. Use a ferramenta elétrica adequada para a tarefa pretendida.** O uso de uma ferramenta elétrica correta e à velocidade para a qual foi concebida permite executar o trabalho com maior eficácia e segurança.
- **Não utilize a ferramenta elétrica se o interruptor não a ligar ou desligar.** Qualquer ferramenta que não possa ser controlada com o interruptor é perigosa e deve ser reparada.
- **Desligue a ficha da fonte de alimentação e / ou a bateria da ferramenta elétrica antes de fazer quaisquer ajustes, mudar de acessórios, ou guardar as ferramentas elétricas.** Tais medidas de segurança preventiva ajudam a reduzir os riscos de ligar inadvertidamente a ferramenta elétrica.
- **Guarde ferramentas elétricas sem carga fora do alcance de crianças e não permita que pessoas estranhas às ferramentas elétricas ou a estas instruções trabalhem com a ferramenta elétrica.** As ferramentas elétricas são perigosas nas mãos de utilizadores sem formação.
- **Proceda à manutenção das ferramentas elétricas. Verifique se existem desalinhamentos ou bloqueios das peças móveis, peças partidas e quaisquer outras condições que possam afetar o funcionamento da ferramenta elétrica. Se estiver danificada, leve a ferramenta elétrica para ser reparada antes da utilização.** Muitos acidentes são provocados pela fraca manutenção das ferramentas elétricas.
- **Mantenha as ferramentas de corte afiadas e limpas.** Ferramentas devidamente mantidas com arestas de corte afiadas são menos fáceis de prender e mais fáceis de controlar.
- **Use a ferramenta elétrica, acessórios e brocas, etc., de acordo com estas instruções, tendo em conta as condições de trabalho e o trabalho a ser efetuado.** A utilização da ferramenta elétrica para operações diferentes das pretendidas pode resultar numa situação perigosa.
- **Mantenha as pegas e superfícies de segurar secas, limpas e sem óleo ou gordura.** Pegas e super-



fícios de segurar escorregadias não permitem o manuseamento seguro nem o controlo da ferramenta em situações inesperadas.

- Tenha em conta que, quando utilizar uma ferramenta elétrica, segure corretamente a pega auxiliar, o que é útil quando controlar a ferramenta elétrica. Assim, um manuseamento adequado pode reduzir o risco de acidentes ou lesões.

## Reparação

- **A manutenção da sua ferramenta elétrica deverá ser sempre efetuada por pessoas qualificadas, utilizando apenas peças sobresselentes idênticas.** Tal irá assegurar que a segurança da ferramenta elétrica é mantida.
- Siga as instruções quanto a lubrificação e mudança de acessórios.

## Avisos especiais de segurança

**Segure a ferramenta através das superfícies isoladas quando efetuar uma operação onde a ferramenta de corte possa entrar em contacto com cabos elétricos escondidos ou com o seu próprio fio.** O contacto do acessório de corte com um cabo "vivo" fará com que as peças de metal expostas da ferramenta elétrica dêem um choque ao operador.

## Orientações de segurança durante o funcionamento da ferramenta elétrica

- Fixe a peça a ser trabalhada. Use um aparelho de fixação ou um torno para fixar a peça de trabalho de forma segura e firme.
- Tome as medidas de segurança necessárias e adequadas quando produzir poeiras nocivas, inflamáveis ou explosivas durante o trabalho. Por exemplo, quando produzir poeiras causadoras de cancro durante o funcionamento. Por favor, use um aparelho de recolha de poeiras e use uma máscara de proteção contra poeiras durante o trabalho.
- Mantenha o local de trabalho limpo e arrumado. Os materiais misturados são extremamente perigosos. As poeiras de metais leves poderão entrar em combustão e explodir facilmente.
- Não processe materiais que contenham amianto. O amianto é uma substância cancerígena.
- Pouse a ferramenta elétrica quando a lâmina da serra parar completamente.
- Não use a ferramenta elétrica quando o fio estiver danificado. Se o fio da alimentação for danificado ou quebrado durante o trabalho, não lhe toque e desligue-o da corrente imediatamente. Usar um fio quebrado cria situações de elevado risco de eletrocussão.
- Mantenha as mãos afastadas da área de corte. As mãos não devem de segurar a parte inferior da peça a ser trabalhada. A sua mão será cortada se tocar na serra.
- Em primeiro lugar, ligue a ferramenta elétrica e, de seguida, coloque a ferramenta elétrica da peça de trabalho para a processar. Se a lâmina da serra estiver encravada na peça de trabalho, esta poderá ressaltar.
- Atenção: A placa da base deve ficar segura à peça a ser trabalhada durante o corte. Se a lâmina da serra sofrer um desvio, esta poderá quebrar e causar o ressalto da ferramenta elétrica.

- Corte a alimentação da ferramenta elétrica quando o trabalho estiver concluído, e retire a serra quando a ferramenta elétrica estiver completamente parada. Deste modo, a ferramenta elétrica não ressalta e poderá ser pousada de forma segura.
- Use apenas lâminas de serra afiadas e sem danos. Uma lâmina de serra dobrada ou sem estar afiada poderá quebrar facilmente e causar o ressalto da ferramenta elétrica.
- Depois de a ferramenta elétrica ter sido desligada, não pare a lâmina da serra em movimento com pressão lateral. A lâmina da serra será danificada ou quebrada e, deste modo, causar um ressalto.
- Use um detetor apropriado para detetar se existem circuitos ocultos e tubagem na área de funcionamento, e peça ajuda à organização local de construção, caso seja necessário. Se o fio for cortado durante o trabalho, este poderá causar um incêndio ou um choque elétrico. Tubagem do gás danificada poderá explodir. Se uma conduta de água for cortada, poderá causar perdas patrimoniais e um choque elétrico ao operador.
- Fixe a lâmina da serra rigidamente no suporte da serra. Verifique a fixação da lâmina da serra regularmente.
- Se a lâmina da serra usada não for criada para cortar metais, retire quaisquer objetos de metal (pregos, parafusos, dobradiças, etc.) antes do trabalho.
- Evite a paragem do motor da ferramenta elétrica quando existir carga.
- Durante a operação, tenha em conta a posição do cabo da energia (deverá estar sempre atrás da ferramenta). Não deixe que este se enrole às suas pernas ou braços.
- Caso a energia falhe durante o trabalho, desligue imediatamente a ferramenta, de modo a evitar uma ligação acidental da máquina.
- Após desligar a ferramenta elétrica, a lâmina da serra continua a mover-se mecanicamente durante algum tempo. Assim, largue a ferramenta elétrica apenas quando a lâmina da serra parar por completo.
- A lâmina da serra fica bastante quente durante o funcionamento. Assim, não toque na lâmina da serra até que esta arrefeça por completo.











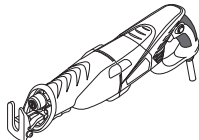

**Aviso: As substâncias químicas existentes no pó gerado ao lixar, cortar, serrar, amolar, perfurar e outras atividades industriais de construção podem dar origem a cancro, deficiências congénitas ou ser nocivas para a fertilidade.** O ião de algumas substâncias químicas deverá ser:





- antes de qualquer reparação ou trabalho de substituição na ferramenta, tem de retirar primeiro a ficha da tomada;
- os dois óxidos de silicone transparente e outros produtos de alvenaria nos tijolos e cimento, o arsénico de crómio (CCA) na madeira com tratamento químico. O grau de toxicidade destas substâncias depende da frequência com que efetua estes trabalhos. Se quiser reduzir o contacto com estas substâncias químicas, trabalhe num local com ventilação e deverá usar os aparelhos com produtos de segurança (como máscaras para o pó criadas com filtros para pequenas partículas de pó).

## Símbolos usados no manual

Os símbolos apresentados a seguir são usados no manual de utilização. Lembre-se do seu significado. A

interpretação correta dos símbolos permite uma utilização correta e segura da ferramenta elétrica.

Símbolo	Significado
	<b>Serra sabre</b> Secções assinaladas a cinzento - pega suave (com superfície isolada).
	<b>Autocolante do número de série:</b> CT ... - modelo; XX - data de fabrico; XXXXXXX - número de série.
	Leia todos os avisos de segurança e todas as instruções.
	Use óculos de segurança.
	Use proteções auditivas.
	Use máscara respiratória.
	Desligue a ferramenta elétrica da alimentação antes da instalação ou ajuste.
	Direção do movimento.
	Direção de rotação.
	Bloqueado.
	Desbloqueado.
	Proibido.
	Isolamento duplo / classe de proteção.

Símbolo	Significado
	Atenção. Importante.
	Um sinal a certificar que o produto se encontra em conformidade com os requerimentos essenciais das diretivas da UE e normas harmonizadas da UE.
	Utilize luvas de proteção.
	Controlo da velocidade sem passos.
	Não elimine a ferramenta elétrica juntamente com o lixo doméstico comum.

## Designação da ferramenta eléctrica

A serra sabre foi criada para cortar peças de madeira, plástico e metal. As lâminas especiais da serra aumentam significativamente o raio de aplicações da ferramenta eléctrica e permitem cortar vários tipos de materiais, serrar curvo, corte nivelado, corte profundo, etc.

## Componentes da ferramenta eléctrica

- 1 Placa de suporte
- 2 Suporte da serra
- 3 Manga de fixação
- 4 Haste
- 5 Alavanca de fixação
- 6 Ranhuras de ventilação
- 7 Roda para escolha da frequência
- 8 Interruptor de ligar / desligar
- 9 Botão de bloqueio
- 10 Lâmina da serra \*

\* Acessórios

**Nem todos os acessórios apresentados nas ilustrações ou descritos no texto fazem parte das peças fornecidas.**

## Instalação e afinação dos elementos da ferramenta eléctrica

Antes de proceder à limpeza ou reparação da ferramenta eléctrica, deve desligá-la da electricidade.



**Não aperte demasiado os elementos de aperto, para evitar danificar a rosca.**

Inserir / substituir a lâmina da serra (consulte a imagem 1)



Como resultado da longa utilização, a lâmina da serra 10 pode ficar bastante quente e as extremidades afiadas de corte podem magoar o utilizador. Assim, tem de usar sempre luvas de protecção quando inserir / substituir a lâmina da serra 10.

- Rode a manga de fixação 3, conforme apresentado na imagem 1.1 e mantenha-a nesta posição;
  - quando instalar a lâmina da serra 10, insira a haste no suporte da serra 2 (consulte a imagem 1.2).
  - quando retirar a lâmina da serra 10, retire-a do suporte da serra 2. **Aviso: Antes de retirar a lâmina da serra 10, certifique-se de que arrefeceu o suficiente após o trabalho.**
- Liberte a manga de fixação 3 (consulte a imagem 1.3).
- Verifique a espessura da lâmina da serra 10, puxando-a. **Aviso: Se for mal fixada, a lâmina da serra 10 pode causar lesões.**
- A lâmina da serra 10 pode ser instalada com os dentes para cima. Este modo pode ser necessário para tipos de trabalhos específicos.

### Placa de suporte (consulte a imagem 2-3)

A placa de suporte 1 facilita o trabalho com as ferramentas eléctricas, fornece a perpendicularidade da lâmina da serra 10 no que diz respeito à peça a ser trabalhada e também serve como paragem de serrar, permitindo a adaptação à posição do material serrado.

- Facilitado pela fixação oscilante, a placa de suporte 1 inclina-se automaticamente, dependendo do ângulo de inclinação da superfície (consulte a imagem 2).
- Para mover a placa de suporte 1 para a frente ou para trás, faça o seguinte:
  - rode a alavanca de fixação 5 conforme apresentado na imagem 3.1;
  - coloque a placa de suporte 1 na posição desejada, movendo-a para a frente ou para trás (consulte a imagem 3.2);
  - rode a alavanca de fixação 5 conforme apresentado na imagem 3.3.

## Operação inicial da ferramenta eléctrica

Use sempre a voltagem de alimentação correcta: A voltagem da alimentação tem de ser sempre equivalente à informação apresentada na placa de identificação da ferramenta eléctrica.

### Ligar / desligar a ferramenta eléctrica

#### Ligar / desligar a curto prazo

Para ligar, prima e mantenha premido o interruptor de ligar e desligar 8, para desligar, deixe de premi-lo.

#### Ligar / desligar a longo prazo

##### Ligar:

Prima o interruptor de ligar / desligar 8 e fixe na respectiva posição premindo o botão de bloqueio 9.

##### Desligar:

Prima e liberte o interruptor de ligar e desligar 8.

## Características de design da ferramenta eléctrica

### Escolha da frequência

Com a roda da escolha da frequência 7, pode escolher o número de batidas necessárias da lâmina da serra 10 (também quando utilizar a ferramenta eléctrica).

- Prima o interruptor de ligar / desligar 8 e fixe na respectiva posição premindo o botão de bloqueio 9.
- Movendo a roda da escolha da frequência 7, escolha o número necessário de batidas da lâmina da serra 10.

Após a definição do número de batidas da lâmina da serra 10, recomendamos que faça um teste de corte usando uma peça a eliminar da peça a ser trabalhada (feita do mesmo material da peça a ser trabalhada). Quando utilizar a sua ferramenta eléctrica a baixa velocidade durante um longo período de tempo, deixe-a arrefecer durante 3 minutos. Para o fazer, defina a frequência alta e deixe a sua ferramenta eléctrica a trabalhar sem carga.

### Regulação de um número de batidas da lâmina da serra



Alterar o número de batidas de 0 para o máximo também depende da força aplicada no interruptor 8. Uma pressão fraca significa um menor número de batidas. Isto permite ligar a ferramenta eléctrica suavemente, o que pode ser necessário para tipos de trabalho específicos.

## Recomendações acerca do funcionamento

### Seleccionar a lâmina da serra

Antes de começar a operação, seleccione o tipo adequado de lâmina de serra 10 que corresponda ao material a ser serrado, regime de serrar e a qualidade da extremidade do corte da serra. A designação da lâmina da serra está impressa na caixa. Também pode perguntar ao vendedor.

### Linhas de orientação gerais para cortar



**Faça um teste de corte usando uma peça a eliminar da peça a ser trabalhada (feita do mesmo material da peça a ser trabalhada) para se certificar de que a lâmina da serra 10, a velocidade da serra e a batida pendular foram seleccionados correctamente.**

- Certifique-se de que a peça a ser trabalhada fica bem fixada e que todas as peças de metal (pregos, parafusos, etc.) foram retirados.
- Ligue a ferramenta eléctrica antes da lâmina da serra 10 entrar em contacto com a peça a ser trabalhada. Não faça força excessiva. A operação requer algum tempo. Força excessiva não torna o processo da operação mais rápido e sobrecarrega a ferramenta.
- Quando os dentes da lâmina da serra 10 forem demasiado largos para a peça a ser trabalhada (vibração excessiva, lascas da superfície trabalhada são um si-

nal de que os dentes são demasiado largos), desligue imediatamente a ferramenta eléctrica e substitua a lâmina da serra 10 por uma lâmina adequada.

- Se a lâmina da serra 10 ficar presa durante o funcionamento, desligue imediatamente a ferramenta eléctrica e tente criar espaço no corte. De seguida, retire cuidadosamente a lâmina da serra 10 do corte. **Cuidado: Não tente retirar a lâmina da serra 10 presa oscilando-a no entalhe com a ferramenta eléctrica ligada. Isso pode danificar a lâmina da serra 10 e dar origem a lesões.**

- Quando o corte terminar, desligue primeiro a ferramenta eléctrica e depois retire a lâmina da serra 10 do corte.



Quando cortar certos materiais (como metais), a lâmina da serra 10 pode aquecer excessivamente. Assim, recomendamos que use substâncias de arrefecimento ou lubrificantes para aplicar no ponto onde a lâmina da serra 10 entra em contacto com a peça a ser trabalhada.

### Cortar ao longo de uma curva

Pode serrar ao longo de uma curva com lâminas de serra 10 mais estreitas.

### Cortes em profundidade (consulte a imagem 4)



Poderá usar cortes em profundidade apenas quando serrar materiais suaves, como madeira, placas de gesso, etc. Esta técnica de trabalho facilita o serrar de orifícios sem a perfuração preliminar. A lâmina da serra 10 corta a peça a ser trabalhada sozinha. Esta técnica requer algum treino e pode ser aplicada com lâminas de serra 10 curtas.

- Este método permite fazer um entalhe sem ser a partir da extremidade da peça a ser trabalhada e sem perfuração preliminar. A lâmina da serra 10 corta a peça a ser trabalhada. **Cuidado: Use apenas lâminas de serra 10 pequenas para este método de trabalho.**

- Pressione a placa de suporte 1 e a extremidade da lâmina da serra 10 contra a peça a ser trabalhada, conforme apresentado na imagem 4.1. Ligue a ferramenta eléctrica. Levante suavemente a parte traseira da ferramenta eléctrica e mergulhe lentamente a lâmina da serra 10 no espaço em branco.

- Quando a lâmina da serra 10 cortar uma parte da peça a ser trabalhada, volte a colocar a ferramenta eléctrica na sua posição normal de funcionamento e continue a cortar ao longo da linha marcada.

### Serrar nivelado com a superfície da parede (consulte a imagem 5)

- A utilização de lâminas da serra 10 bimetálicas flexíveis permite o corte de partes proeminentes da estrutura (ex.: Suportes, barras de reforço, tubos) nivelados com a superfície da parede.

- Pressione a extremidade da lâmina da serra 10 contra a parede (a lâmina da serra 10 tem de estar contígua à parede no ponto de corte. Consulte a imagem 5.1) e recorte a parte projetada da estrutura. Aplique pressão lateral permanente na ferramenta eléctrica para evitar que a lâmina de corte 10 fique obstruída e evitar sobrecarregar o motor da ferramenta.



**Cuidado: Certifique-se de que a lâmina da serra 10 é sempre mais comprida do que o diâmetro do artigo processado (consulte a imagem 5.2), caso contrário, há a possibilidade de ressalto e um risco de a lâmina da serra 10 se partir.**

## Manutenção da ferramenta eléctrica / medidas preventivas

Antes de proceder à limpeza ou reparação da ferramenta eléctrica, deve desligá-la da electricidade.

### Limpeza da ferramenta eléctrica

Uma condição indispensável para uma utilização segura a longo prazo da ferramenta eléctrica é mantê-la limpa. Passe regularmente a ferramenta eléctrica com ar comprimido através dos orifícios do ar 6.

### Serviço pós-venda e serviço de aplicação

O nosso serviço pós-venda responde às suas perguntas relativas à manutenção e reparação do seu produto, bem como peças sobresselentes. A informação acerca dos centros de reparação, diagramas das peças e informação sobre peças sobresselentes também pode ser encontrada em: [www.crown-tools.com](http://www.crown-tools.com).

## Transporte das ferramentas eléctricas

- Nunca permita que a caixa sofra qualquer impacto mecânico durante o transporte.
- Quando carregar / descarregar, não use qualquer tipo de tecnologia que funcione com o princípio de fixação da caixa com pinças.

## Protecção ambiental



### Reciclagem de matérias primas em vez de eliminação de lixo.

A ferramenta eléctrica, acessórios e caixa deverão ser separados, para uma reciclagem amiga do ambiente.

Para efeitos de uma reciclagem específica, as peças de plástico dispõem de uma respectiva marcação. Estas instruções foram riadas com papel reciclável isento de cloro.

O fabricante reserva o direito de fazer alterações.

Português

# Elektrikli alet özelliđi

Makineli oyma testeresi		CT15133
Elektrikli alet kodu	[220-230 V ~50/60 Hz]	421692
Giriş gücü	[W]	1010
Güç	[W]	580
Gerilimdeki akım	220-230 V [A]	4.5
Yüksüzken darbe oranı	[dk <sup>-1</sup> ]	300-2400
Testere bıçađının darbe uzunluđu	[mm] [inç]	28 1-7/64"
En yüksek kesme kabiliyeti:		
- ahşap	[mm] [inç]	250 10"
- çelik	[mm] [inç]	120 4-23/32"
Ağırlık	[kg] [pound]	3,7 8.16
Emniyet sınıfı		□ / II
Ses basıncı	[dB(A)]	—
Akustik güç	[dB(A)]	—
Ağırlıklı titreşim	[m/s <sup>2</sup> ]	—

## Gürültü bilgisi



Eđer ses basıncı 85 dB(A) deđerini aşarsa her zaman kulak koruyucu takınız.

## CE Uyumluluk beyanati

Tek sorumlu olarak "Elektrikli alet özelliđi" bölümünde tanımlanan ürünün, deđişiklikleri de dahil olmak üzere 2006/42/EC yönergelerinin geçerli bütün hükümlerini karşıladığını ve aşağıdaki standartlarla uyumlu olduğunu beyan ederiz: EN 60745-1, EN 60745-2-11.

Onay müdürü

Wu Cunzhen

Merit Link International AG  
Stabio, İsviçre, 05.10.2017



**UYARI - Kullanıcı, yaralanma riskini azaltmak için kullanım talimatları el kitabını okumalıdır.**

## Genel güvenlik kuralları



**UYARI! Tüm güvenlik uyarılarını ve talimatları okuyun.** Uyarıların ve talimatların herhangi birine uyulmaması elektrik çarpmasına, yangın çıkmasına ve / veya ciddi yaralanmalara yol açabilir.

**İleride başvurmak üzere tüm uyarıları ve talimatları kaydedin.**

Uyarılarda geçen "elektrikli alet" elektrik şebekesinden beslenen (kablolu) elektrikli alet veya pille çalışan (kablosuz) elektrikli alettir.

## Çalışma alanı güvenliđi

- **Çalışma alanını temiz tutun ve iyice aydınlatın.** Dađınık veya karanlık alanlarda kaza olma ihtimali yüksektir.
- **Elektrikli aletleri patlayıcı ortamlarda (ör. yanıcı sıvıların, gazların veya tozların bulunduğu yerlerde) çalıştırmayın.** Elektrikli aletler tozları veya buharları tutuşturabilecek kıvılcımlar oluşturur.
- **Elektrikli aleti çalıştırırken çocukları ve çevredeki kişileri çalışma noktasından uzak tutun.** Dikkat dađınıklığı kontrolü kaybetmenize neden olabilir.

## Elektrik güvenliđi

- Elektrikli aletlerin fişleri prize uygun olmalıdır. Fiş üzerinde asla deđişiklik yapmayın. Topraklan-

Türkçe

miş elektrikli aletlerle beraber adaptör fişlerini asla kullanmayın. Değiştirilmemiş fişler ve bunlara uygun prizler elektrik çarpması riskini azaltacaktır.

- **Borular, radyatörler, fırınlar ve buzdolapları gibi topraklanmış yüzeylere temas etmekten kaçının.** Vücudunuz topraklanmış ise elektrik çarpması riski artar.
- **Elektrikli aletleri yağmura veya ıslak ortamlara maruz bırakmayın.** Elektrikli alete su girmesi elektrik çarpması riskini artıracaktır.

- **Kabloyu başka amaçlar için kullanmayın.** Kabloyu asla elektrikli aleti taşımak veya çekmek için kullanmayın ve prizle olan bağlantısını keserken asla kablodan çekmeyin. Kabloyu ısıdan, yağdan, keskin uçlardan veya hareketli parçalardan uzak tutun. Hasarlı veya birbirine dolaşmış kablolar elektrik çarpması riskini artırır.

- **Elektrikli aleti dış mekanda çalıştırırken dış mekân kullanımına uygun bir uzatma kablosu kullanın.** Dış mekân kullanımına uygun bir kablo kullanılması elektrik çarpması riskini azaltır.

- **Elektrikli aletin risikolu bir yerde kullanılması kaçınılmaz ise elektrik akımı korumalı bir artık akım cihazı (AAC) kullanın.** AAC kullanımı elektrik çarpması riskini azaltır. NOT! "Artık akım cihazı (AAC)" teriminin yerine "topraklama arızası devre şalteri (TADŞ)" veya "toprak kaçağı devre kesicisi (TKDK)" kullanılabilir.

- **Uyarı! Dişli kutusu, kalkan vb. üzerinde bulunan açık metal yüzeylere asla dokunmayın,** çünkü metal yüzeylere dokunulması elektromanyetik dalgaları bozarak potansiyel yaralanmalara veya kazalara yol açabilir.

## Kişisel güvenlik

- **Elektrikli aleti çalıştırırken tetikte olun, ne yaptığınıza dikkat edin ve sağduyunuzu kullanın.** Yorgunken veya uyusturucu, alkol veya ilaç etkisi altındayken elektrikli aleti kullanmayın. Elektrikli aletleri çalışma esnasında bir anlık dikkatsizlik ciddi bireysel yaralanmaya yol açabilir.

- **Kişisel koruyucu donanım kullanın. Daima koruyucu bir gözlük takın.** Uygun koşullarda toz maskesi, kaymayan kişisel güvenlik ayakkabıları, baret veya kulak tıkacı kullanmak kişisel yaralanmaları azaltacaktır.

- **Elektrikli aletin istem dışı başlatılmasını önleyin. Aleti güç kaynağına ve / veya pil takımına bağlamadan, kaldırmadan veya taşımadan önce düğmenin kapalı konumda olduğundan emin olun.** Elektrikli aleti, parmağınız düğme üzerindeyken taşımaz veya düğmesi açık elektrikli aletlere güç vermeniz kaza ihtimalini oldukça artırır.

- **Elektrikli aleti açmadan önce ayar anahtarını veya somun anahtarını sökün.** Elektrikli aletin dönen bir kısmına bir somun anahtarını veya anahtar takılı bırakmak bireysel yaralanmaya neden olabilir.

- **Elektrikli alete uzanmayın. Dayanağı ve dengeyi daima uygun konumda tutun.** Böylece beklenmeyen durumlarda elektrikli alet daha iyi kontrol edilebilir.

- **Uygun kıyafetler giyin. Bol kıyafetler giymeyin veya takı takmayın. Saçlarınızı, kıyafetlerinizi ve eldivenlerinizi hareketli parçalardan uzak tutun.** Bol kıyafetler, takılar veya uzun saç hareketli parçalara sıkışabilir.

- **Cihazlar toz giderme ve toplama ünitelerinin bağlantısı için temin ediliyor ise bu cihazların bağlı olduğundan ve doğru kullanıldığından emin olun.** Toz toplama işlemi, tozla ilgili tehlikeleri azaltabilir.

- **Aletleri sık kullanmanızdan kaynaklanan alışkanlığın sizi kayıtsızlaştırmasına izin vermemiz ve**

**aletin güvenlik ilkelerini göz ardı etmeyin.** Dikkatsiz bir hareket bir anda ciddi yaralanmaya yol açabilir.

- **Uyarı! Elektrikli aletler çalışma sırasında elektromanyetik bir alan oluşturabilir.** Bu alan bazı koşullarda aktif veya pasif tıbbi implantların işlevini engelleyebilir. Ciddi veya ölümcül yaralanma riskini azaltmak için tıbbi implantları olan kişilerin bu elektrikli aleti çalıştırmadan önce doktorlarına ve tıbbi implant üreticisine danışmalarını tavsiye ederiz.

## Elektrikli aletin kullanımı ve bakımı

- **Çocukların yanı sıra ruhsal-fiziksel veya zihinsel yetenekleri yetersiz olan kişiler güvenliklerinden sorumlu bir kişi tarafından gözetime tabi tutulmadan veya elektrikli aletin kullanımı hakkında sorumlu kişiden talimat almadan aleti çalıştırmaz.**

- **Elektrikli aleti kapasitesi dışına zorlamayın. Uygulamanız için doğru elektrikli aleti kullanın.** Doğru elektrikli alet, işlemi daha iyi ve daha güvenli bir biçimde ve tasarlandığı hızda gerçekleştirecektir.

- **Açma kapama düğmesi çalışmayan elektrikli aleti kullanmayın.** Düğmeyle kontrol edilemeyen bir elektrikli alet tehlikeli olabilir ve onarılması gerekir.

- **El aletinde ayarlama yapmadan, aksesuarlarını değiştirmeden veya aleti saklamadan önce fişin güç kaynağıyla olan bağlantısını ve / veya pil takımının elektrikli aletle olan bağlantısını kesin.** Bu gibi önleyici güvenlik tedbirleri elektrikli aleti yanlışlıkla başlatma riskini azaltır.

- **Kullanılmayan elektrikli aletleri çocukların erişmeyeceği yerlerde saklayın ve elektrikli aleti veya bu talimatları iyi bilmeyen kişilerin elektrikli aleti çalıştırmasına izin vermeyin.** Eğitim almamış kişilerin elektrikli aletleri kullanması tehlike arz eder.

- **Elektrikli aletlere bakım yapın. Hareketli parçaların hizasızlığını veya takılmasını, parçaların kırılma durumunu ve elektrikli aletlerin çalışmasını etkileyebilecek diğer koşulları kontrol edin.** Elektrikli alet hasar görmüşse kullanmadan önce onarımını sağlayın. Yeterli bakımı yapılmayan elektrikli aletler birçok kazaya neden olabilir.

- **Kesme takımlarının keskinliğini ve temizliğini koruyun.** Doğru bakım yapılan ve kesme uçları keskin olan kesme takımlarının sıkışma ihtimali daha düşüktür ve daha kolay kontrol edilebilir.

- **Elektrikli aleti, aksesuarları ve takım uçlarını vb. bu talimatlarla uygun olarak ve çalışma koşullarını ve yapılacak işi dikkate alarak kullanın.** Kullanım amacı farklı elektrikli aletlerin başka bir amaç için kullanılmasını tehlikeli durumlara neden olabilir.

- **Tutma yerlerini ve kavrama yüzeylerini kuru, temiz ve yağdan ve gresden arındırılmış olarak muhafaza edin.** Kaygan tutma yerleri ve kavrama yüzeyleri güvenli kullanımı ve aletin beklenmeyen durumlarda kontrolünü engeller.

- **Bir elektrikli alet kullanırken lütfen yardımcı tutamağı doğru tutmaya dikkat edin.** Böylece elektrikli aleti daha kolay kontrol edebilirsiniz. Sonuç olarak aleti doğru tutmak kaza veya yaralanma riskini azaltabilir.

## Servis

- **Elektrikli aletinizin onarımını, yalnızca aynı değişim parçalarını kullanan vasıflı bir onarım elemanına yaptırın.** Böylece elektrikli aletin güvenliği korunacaktır.

- **Aksesuarları yağlama ve değiştirme talimatlarına uyun.**

## Özel güvenlik uyarıları

**Kesme aksesuarının gizli kablolarına veya kendi kablosuna temas edebileceği bir işlem gerçekleştirirken elektrikli aleti yalıtımlı kavrama yüzeylerinden tutun.** "Akımlı" tele temas eden kesme aksesuarı, elektrikli aletin metal parçalarının "akıma" maruz kalmasına ve kullanıcıyı elektrik çarpmasına neden olabilir.

## Elektrikli aleti çalıştırırken uygulanacak güvenlik esasları

- İşlenecek parçayı sabitleyin. İşlenecek parçayı güvenli ve sağlam bir biçimde sabitlemek için bir sabitleme cihazı veya mengene kullanın.
- Çalışma sırasında oluşacak zararlı, yanıcı veya patlayıcı tozlara karşı gereken güvenli önlemlerini doğru bir şekilde alın. Örneğin, çalışma sırasında kansere neden olabilecek toz oluşabilir. Lütfen toz ve talaş toplama cihazını kullanın ve çalışma esnasında bir toz maskesi takın.
- İş yerini düzenli ve temiz tutun. Karışık malzemeler oldukça tehlikeli olabilir. Hafif metal tozu kolaylıkla yanabilir ve patlayabilir.
- Asbest içeren malzemeleri işlemeyin. Asbest, kanserojen bir maddedir.
- Testere ağzı tamamen durduğunda elektrikli aleti yere koyun.
- Kablo hasarlı ise elektrikli aleti kullanmayın. Elektrik teli çalışma sırasında hasar görür ise veya kopar ise tele dokunmayın ve hemen fişi çekin. Kopuk tel kullanmak kolaylıkla elektrik çarpmasına neden olacaktır.
- Ellerinizi testereyle kesme bölgesinden uzak tutun. İşlenecek parçanın alt kısmını elinizle tutmayın. Eliniz testere ağzına temas ettiğinde kesilecektir.
- Öncelikle elektrikli aleti başlatın, ardından işlenecek parçaya doğru tutun. Testere ağzı, işlenen parçaya saplanır ise elektrikli alet geri tepecektir.
- Dikkat: taban plakası, testereyle kesme işlemi sırasında işlenen parçaya tutunacaktır. Testere ağzı yön değiştirir ise kırılacak ve elektrikli alet geri tepecektir.
- Çalışma bittiğinde elektrikli aletin gücünü kesin. Elektrikli alet tamamen durduğunda testere ağzını tutabilirsiniz. Elektrikli alet bu şekilde geri tepmez ve güvenli bir biçimde yere koyulabilir.
- Yalnızca hasar görmemiş ve çatlaksız testere bıçağı kullanın. Eğilmiş veya körelmiş testere bıçağı kolaylıkla kırılacak ve elektrikli aletin geri tepmesine neden olacaktır.
- Elektrikli alet kapatıldıktan sonra hareket eden testere ağzını yandan baskı yaparak durdurmaya çalışmayın. Aksi takdirde testere ağzı hasar görecektir veya kırılacak ve dolayısıyla geri tepmeye yol açacaktır.
- Çalışma alanında görünmeyen devre ve boru hattı olup olmadığını belirlemek için uygun bir detektör kullanın ve gerekirse yerel inşaat kuruluşundan bu konuda yardım talep edin. Çalışma sırasında kablo kesilir ise yangına ve elektrik çarpmasına neden olacaktır. Hasar gören gaz borusu patlayacaktır. Su borusu kırılır ise mal kaybına ve kullanıcının çarpmasına neden olacaktır.
- Testere bıçağını, tutacakla sıkıca birleştirin. Bıçağın sıklığını düzenli olarak kontrol edin.

- Kullanılan oyma testeresi metalleri kesmeye yönelik değilse, çalışmaya başlamadan önce tüm metal nesnelere (çivi, vida, menteşe, vb.) nesnelere ortadan kaldırın.
- Elektrikli aletin motorunu yüklüken durdurduktan kaçınınız.
- İşletim sırasında, bir elektrikli aletin konumunu izleyiniz (her zaman aletin arkasındaki konumlandırılmaldır). Bacaklarınızın veya kollarınızın çevresinde hızlı hareket etmesine izin vermemiz.
- Çalışma sırasında güç kaynağı durursa, makinenin kendiliğinden açılmasını önlemek için cihazın anahtarını "Off" konumuna getirin.
- Elektrikli alet kapatıldıktan sonra, testerenin bıçağı bir süre hareket etmeye devam eder. Bu sebeple, elektrikli aleti ancak bıçak tamamen durduktan sonra saklayın.
- Testere bıçağı çalışma sırasında oldukça ısınır. Bu yüzden, tamamen soğuyana kadar bıçağa dokunmayın.







**Uyarı: zımparalama, kesme, biçme, taşlama, delme ve diğer inşaat faaliyetlerinde oluşan toz içeren kimyasal maddeler kansere veya konjenital eksikliğe neden olabilir ve doğurganlığa zarar verebilir.** Bazı kimyasal maddelerin iyonu şöyle olmalıdır:

- aleti tamir etmeden ve değişimini yapmadan önce ilk olarak fişi çekilmelidir;
- şeffaf iki silisyum oksit ve duvar tuğlalarında ve çimento içinde bulunan diğer duvar ürünleri; kimyasal işleme tabi tutulan tahtadaki krom arsenik (CCA). Bu maddelerin zarar verme dereceleri bu çalışmaları gerçekleştirme sıklığınıza bağlıdır. Bu kimyasal maddelerle teması azaltmak isterseniz lütfen havalandırması olan yerlerde çalışın ve güvenlik belgeleri olan donanımlar (küçük tozlara karşı filtresi olan toz maskesi gibi) kullanın.

## Kılavuzda kullanılan semboller

Kullanım kılavuzunda aşağıdaki semboller kullanılmaktadır. Lütfen anlamlarını unutmayın. Sembollerin doğru yorumlanması, güç aletinin doğru ve güvenli kullanımına imkan verecektir.

Sembol	Anlamı
	<b>Makinelı oyma testeresi</b> Gri renkle işaretli yerler - yumuşak tutamak (yalıtımlı yüzey).
	<b>Seri numarası etiketi:</b> CT ... - model; XX - üretim tarihi; XXXXXXX - seri numarası.
	Tüm güvenlik yönetmeliklerini ve talimatlarını okuyun.

Sembol	Anlamı
	Koruyucu gözlükler takın.
	Kulak koruyucuları takın.
	Toz maskesi takın.
	Kurulum veya ayar öncesinde güç aletinin bağlantısını şebekeden kesin.
	Hareket yönü.
	Dönüş yönü.
	Kilitli.
	Kilidi açık.
	Yasak.
	Çift yalıtım / koruma sınıfı.
	Dikkat. Önemli.
	Ürünün AB yönetmeliklerinin ve uyumlu hale getirilmiş AB standartlarının temel gereksinimleriyle uyumlu olduğunu doğrulayan bir işaret.
	Koruyucu eldivenler giyin.
	Kademesiz hız kontrolü.
	Güç aletini ev tipi çöp kutularına atmayın.

## Elektrikli aletin kullanım amacı

Oyma testeresi ahşap, plastik ve metal iş parçalarını kesmek için tasarlanmıştır. Özel testere bıçakları elektrikli aletin uygulama aralığını belirgin bir şekilde genişletmekte ve çeşitli malzemelerin kesilmesine, eğimli testereyle kesme, hizalı kesme, derin kesme, vb. işlemlere imkan tanır.

## Motorlu aletin parçaları

- 1 Destek plakası
- 2 Testere tutucu
- 3 Sabitleme manşonu
- 4 Çubuk
- 5 Kilitleme kolu
- 6 Havalandırma olukları
- 7 Strok hız seçimi için dişli tekeri
- 8 Açma / kapama sıvici
- 9 Kilitleme düğmesi
- 10 Testere bıçağı \*

\* Aksesuar

Tanımlanan ve şekilleri gösterilen aksesuar kısmen teslimat kapsamına dahil değildir.

## Elektrikli alet elemanlarını takma ve ayarlama

Motorlu aletin üzerinde herhangi bir işlem yapılma-  
dan önce, ana şebeke ile bağlantısı kesilmelidir.



Dişliye zarar vermektan kaçınmak için sabitleme öğelerini çok sıkı hazırlamayın.

Testere bıçağının takılması / değiştirilmesi (bkz. şek. 1)



Uzun süreli kullanım sonucu, testere bıçağı 10 oldukça ısınabilir ve keskin kenarları kullanıcıyı incitebilir. Bu yüzden, bıçağı 10 takarken / değiştirirken her zaman koruyucu eldivenler kullanılmalıdır.

- Sabitleme manşonunu 3 şekil 1.1'de gösterildiği şekilde döndürün ve bu konumda tutun;
- **testere bıçağını 10** takarken testere bıçağı 10 gövdesini testere tutucunun 2 içine yerleştirin (bkz. şek. 1.2).
- **testere bıçağını 10** çıkartırken testere bıçağını 10 testere tutucudan 2 çıkartın. **Uyarı: testere bıçağını 10 sökmeden önce çalışma sonrasında yeterli derecede soğuduğundan emin olun.**
- Sabitleme manşonunu 3 serbest bırakın (bkz. şek. 1.3).
- Çekerek testere bıçağının 10 sıklığını kontrol edin. **Uyarı: eğer sağlam bir şekilde sabitlenmemişse testere bıçağı 10 yaralanmalara sebep olabilir.**
- Testere bıçağının 10 dişler yukarıya bakar şekilde takılmasına izin verilir. Bu, özel iş türleri için gerekli olabilir.

Destek plakası (bkz. şek. 2-3)

Destek plakası 1 elektrikli aletlerle çalışmayı kolaylaştırır, testere bıçağının 10 iş parçasına göre dik olma-



sını sağlar ve ayrıca testereyle kesilen malzemenin konumuna adapte olmasını sağlayan bir testereyle kesme stoperi olarak vazife görür.

- Pivot sabitleme yardımıyla destek plakası 1 yüzey eğim açısına bağlı olarak otomatik bir şekilde eğim yapar (bkz. şek. 2).
- Destek plakasını 1 ileri veya geri hareket ettirmek için sunları yapın:
  - şekil 3.1'de gösterildiği şekilde kilitleme kolunu 5 döndürün;
  - ileri veya geri hareket ettirerek destek plakasını 1 istenen konumda ayarlayın (bkz. şek. 3.2);
  - şekil 3.3'te gösterildiği şekilde kilitleme kolunu 5 döndürün.

## Elektrikli aleti ilk kez çalıştırma

Her zaman doğru besleme voltajıyla kullanın: elektrikli aletin voltajı, elektrikli aletin tanım levhasında belirtilen bilgiyle uyusmalıdır.

## Elektrikli aleti açma / kapama

### Kısa süreli açma / kapatma anahtarlaması

Açmak için, açma / kapatma anahtarına 8 basınız ve tutunuz, kapatmak için - serbest bırakınız.

### Uzun süreli açma / kapatma anahtarlaması

#### Açma:

Çalıştırma / kapatma düğmesine 8 basın ve kilit çalıştırma düğmesiyle 9 yerinde kilitleyin.

#### Kapama:

Açma / kapatma anahtarına 8 basınız ve serbest bırakınız.

## Motorlu aletin tasarım özellikleri

### Darbe hızı seçimi

Darbe hızı seçimi 7 için döner anahtarları kullanarak, testere bıçağının 10 gerekli darbe hızını seçebilir (aynı zamanda elektrikli aleti çalıştırırken de).

- Çalıştırma / kapatma düğmesine 8 basın ve kilit çalıştırma düğmesiyle 9 yerinde kilitleyin.
- Döner anahtarları darbe hızı 7 seçimi için çevirirken, bıçağın 10 gereken darbe sayısını seçin.

Testere bıçağının 10 darbe hızını ayarladıktan sonra kullanılmayan bir parça (işlenecek parçayla aynı maddeden) üzerinde bir deneme kesimi yapılması tavsiye edilir. Elektrikli aletinizi düşük hızda uzun süre çalıştırdıktan sonra, 3 dakika soğumaya bırakılmalıdır. Bunu yapmak için, en yüksek darbe hızını seçip elektrikli aletinizi boşta çalışmaya bırakın.

### Birkaç testere bıçağı strokunun kademesiz düzenlenmesi



O'dan maksimuma strok sayısının değiştirilmesi sivice 8 uygulanan kuvvete de bağlıdır. Zayıf bir basış az sayısı strok sayısı anlamına gelmektedir. Bu, özel bazı iş

türleri için gerekebilen, elektrikli aletin yumuşak bir şekilde çalıştırılmasına imkan tanır.

## Elektrikli alet kullanımıyla ilgili öneriler

### Testere bıçağı seçimi

Çalışmayı başlatmadan önce lütfen, kesilen maddeye, kesim düzenine ve keşiğin kenar kalitesine karşılık gelecek doğru bıçak 10 türünü seçin. Testere bıçağının belirlenmesi paket üzerine basılmıştır; ayrıca satıcınıza da sorabilirsiniz.

### Kesimin ana hatları



Testere bıçağının 10, kesme hızının ve pandül vuruşunun doğru seçildiğinden emin olmak için kullanılmayan bir parça (işlenecek parçayla aynı maddeden) üzerinde bir deneme kesimi yapın.

- Boş parçanın sıkıca sabitlendiğinden ve metal parçaların (çiviler, vidalar vs.) üzerinden kaldırdığından emin olun.
- Elektrikli aleti, testere bıçağı 10 boş parçayla temas geçmeden önce çalıştırın. Fazladan güç kullanmayın; çalışma biraz zaman gerektirir. Fazladan güç işlemi hızlandırmayacak fakat aleti aşırı yükleyecektir.
- Testere bıçağının 10 dişleri boş parça için fazla genişse (aşırı titreşim, ayrılma ve işlenen yüzeyin soyulması, dişlerin fazla geniş olduğunun göstergesidir) elektrikli aleti hemen kapatıp testere bıçağını 10 uygun bıçakla değiştirin.
- Çalışma sırasında testere bıçağı 10 sıkıyorsa, elektrikli aleti derhal kapatın ve testere keşiğini genişletmeye çalışın. Sonrasında testere bıçağını 10 testere keşiğinden dikkatlice çıkartın. **Uyarı: sıkışan testere bıçağını 10 elektrikli alet açırken keşiğin içinde sallayarak çıkarmaya çalışmayın. Bu, testere bıçağının 10 bozulmasına ve yaralanmaya sebep olabilir.**
- Kesim bittikten sonra, önce elektrikli aleti kapatın ve sonra testere bıçağını 10 keşiğin içinden çıkarın.



**Belirli maddeleri (metaller gibi) keserken, testere bıçağı 10 aşırı ısınabilir. Bu yüzden, boş parçanın bıçakla 10 temas eden yerlerine soğutma veya yağlama maddeleri uygulanması tavsiye edilir.**

### Eğimli bir yol boyunca kesme

Dar testere bıçakları 10 kullanıldığında eğimli bir yol boyunca testereyle kesim yapmak mümkündür.

### Daldırma kesimi (bkz. şek. 4)



**Daldırma kesimi sadece, ahşap, alçıpan vs. gibi yumuşak maddeleri keserken kullanılabilir. Bu çalışma tekniği, önceden bir delim yapmadan delikleri kesmeyi sağlar testere bıçağı 10 boş parçayı kendisi keserek ilerler. Bu teknik belirli bir beceri ister ve kısa testere bıçakları 10 kullanılarak uygulanabilir.**

- Bu yöntem, iş parçasının kenarından kesmeden ve ön matkapla delme işlemi olmadan kesmeye imkan ta-

nir, testere bıçağı 10 iş parçasını boydan boya keser. **Uyarı: bu işlem yöntemi için sadece kısa testere bıçakları 10 kullanın.**

- Şekil 4.1'de gösterildiği şekilde, destek plakasını 1 ve testere bıçağının 10 ucunu iş parçasına doğru bastırın. Elektrikli aleti çalıştırın. Elektrikli aletin arka kısmını hafifçe kaldırarak testere bıçağını 10 kütüğe yavaşça daldırın.
- Testere bıçağı 10, boş parça boyunca kestiğinde elektrikli aleti normal çalışma konumuna geri getirin ve işletilmiş çizgi boyunca kesmeye devam edin.

#### Duvar yüzeyinde hizalı kesme (bkz. şek. 5)

- Esnek bimetalik testere bıçaklarının 10 kullanımı, duvar yüzeyiyle aynı hizada olan (braket, destek çubukları, borular, vb.) yapının önemli parçalarının kesilmesine imkan tanır.
- Testere bıçağının 10 ucunu duvara bastırın (testere bıçağı 10 kesme noktasındaki duvara sıkı bir şekilde bitiştirilmelidir, bkz. şek. 5.1) ve yapının çıkıntı yapan parçasını kesin. Elektrikli alete kalıcı bir yan baskı uygulayın. Bu sayede, kesme bıçağının 10 sıkışması ve aletin motorunun aşırı yüklenmesi önlenecektir.



**Uyarı: testere bıçağının 10 daima işlenen parçanın çapından uzun olduğundan emin olun (bkz. şek. 5.2). Aksi halde geri tepme olasılığı ve testere bıçağının 10 kırılma riski vardır.**

#### Elektrikli aletin bakımı / koruyucu önlemler

**Motorlu aletin üzerinde herhangi bir işlem yapılmadan önce, ana şebeke ile bağlantısı kesilmelidir.**

#### Motorlu aletin temizlenmesi

Motorlu aletin emniyetli biçimde uzun süreli kullanımı için kaçınılmaz koşul, onu temiz tutmaktır. Motorlu aleti, hava deliklerinden 6 çıkan sıkıştırılmış havayla düzenli olarak yıkayın.

#### Satış sonrası ve uygulama hizmetleri

Satış sonrası hizmetlerimiz ürününüzün bakım ve tamirinin yanı sıra yedek parçalar konusunda da sozularınıza yanıt vermektedir. Servis merkezleri, parça diyagramları ve yedek parçalar hakkındaki bilgiler de [www.crown-tools.com](http://www.crown-tools.com) adresinde mevcuttur.

#### Güç aletlerinin nakliyesi

- Nakliye sırasında ambalaj üzerine kesinlikle herhangi bir mekanik darbe gelmemelidir.
- Boşaltma / yükleme sırasında, ambalajı sıkıştırma prensibiyle çalışan herhangi bir türde teknolojinin kullanılmasına izin verilmez.

#### Çevresel koruma



**Çöp tasfiyesi yerine hammadde kazanımı.**

Çevre ile dost geri dönüşüm işlemi için motorlu alet, aksesuarları ve paketlenme malzemeleri ayrılmalıdır. Değişik malzemenin tam olarak ayrılıp, yeniden değerlendirme işlemine sokulabilmesi için, plastik parçalar işaretlenmiştir. Bu kullanım talimatı da, klor kullanılmadan ağartılmış, yeniden dönüşümlü kâğıda basılmıştır.

**İmalatçı, ürün üzerinde değişiklik yapma hakkını saklı tutar.**

**Türkçe**

**50**

## Dane techniczne elektronarzędzia

Piła szablasta		CT15133
Kod elektronarzędzia	[220-230 V ~50/60 Hz]	421692
Moc nominalna	[W]	1010
Moc na wyjściu	[W]	580
Natężenie prądu przy napięciu	220-230 V [A]	4.5
Częstotliwość skoków na biegu jałowym	[min <sup>-1</sup> ]	300-2400
Skok roboczy brzeszczotu	[mm] [cale]	28 1-7/64"
Maksymalna głębokość cięcia:		
- w drewnie	[mm] [cale]	250 10"
- w stali	[mm] [cale]	120 4-23/32"
Waga	[kg] [funty]	3,7 8.16
Klasa bezpieczeństwa		□ / II
Ciężenie akustyczne	[dB(A)]	—
Moc akustyczna	[dB(A)]	—
Obciążenie wibracjami	[m/s <sup>2</sup> ]	—

### Informacja dot hałasu



Zawsze używaj ochronnika słuchu, jeżeli ciśnienie akustyczne przewyższa 85 dB(A).

### CE Deklaracja zgodności

Oświadczamy z pełną odpowiedzialnością, że produkt przedstawiony w rozdziale "Dane techniczne elektronarzędzia" odpowiada wymaganiom następujących dyrektyw: 2006/42/EC wraz ze zmianami oraz następujących norm: EN 60745-1, EN 60745-2-11.

Menedżer  
certyfikacji

Wu Cunzhen

Merit Link International AG  
Stabio, Szwajcaria, 05.10.2017



**OSTRZEŻENIE - Aby zmniejszyć ryzyko zranienia, użytkownik musi przeczytać instrukcję obsługi!**

### Ogólne zasady bezpieczeństwa



**OSTRZEŻENIE! Przeczytać wszystkie ostrzeżenia dotyczące bezpieczeństwa oraz wszystkie instrukcje.** Nieprzestrzeganie instrukcji i ostrzeżeń może skutkować porażeniem prądem elektrycznym, pożarem i / lub poważnymi obrażeniami.

**Wszystkie ostrzeżenia i instrukcje zachować do użytku w przyszłości.**

Określenie "elektronarzędzie" w ostrzeżeniach dotyczy Twojego narzędzia (przewodowego) zasilanego z sieci elektrycznej lub narzędzia (bezprowodowego) zasilanego z akumulatora.

### Bezpieczeństwo w miejscu pracy

- **Zapewnić czystość i dobre oświetlenie w miejscu pracy.** Zagrażone lub nieoświetlone miejsca są przyczyną wypadków.
- **Nie używać elektronarzędzi w atmosferze wybuchowej, jak obecność palnych cieczy, gazów lub pyłów.** Elektronarzędzie wytwarza iskry, które mogą spowodować zapłon pyłów lub oparów.
- **Podczas pracy elektronarzędziem utrzymywać z dala dzieci i postronnych obserwatorów.** Odwrócić uwagę może spowodować utratę kontroli nad narzędziem.

## Bezpieczeństwo elektryczne

- **Wtyczka przewodu zasilania elektronarzędzia musi pasować do gniazda. Nigdy nie przerabiać w żaden sposób wtyczki. Nie używać wtyczek przejściowych do ziemianych elektronarzędzi.** Nieprzerabiane wtyczki pasujące do gniazda zmniejszają ryzyko porażenia prądem elektrycznym.
- **Unikać kontaktu ciała z uziemnionymi powierzchniami, jak rury, grzejniki, kuchenki i lodówki.** Uziemione ciało zwiększa ryzyko porażenia prądem elektrycznym.
- **Nie narażać elektronarzędzia na działanie deszczu lub wilgoci.** Woda w elektronarzędziu zwiększa ryzyko porażenia prądem elektrycznym.
- **Nie uszkodzić przewodu zasilania. Nigdy nie używać przewodu zasilania do zawieszania, ciągnięcia lub wyłączania elektronarzędzia.** Trzymać przewód z dala od źródeł ciepła, olejem, ostrych krawędzi lub wirujących części. Uszkodzony lub poplątany przewód zwiększa ryzyko porażenia prądem elektrycznym.
- **Podczas używania elektronarzędzia na zewnątrz domu stosować przedłużacze przystosowane do użytku na zewnątrz.** Używanie przewodów przystosowanych do pracy na zewnątrz zmniejsza ryzyko porażenia prądem elektrycznym.
- **W przypadku, gdy używanie elektronarzędzia w środowisku wilgotnym jest nieuniknione, jako ochronę przed napięciem zasilania należy stosować urządzenie różnicowo prąd owe (RCD).** Zastosowanie RCD zmniejsza ryzyko porażenia prądem elektrycznym. UWAGA! Termin "urządzenie różnicowoprądowe (RCD)" można zastąpić terminem "wyłącznik prądu ziemnozwarciowego (GFCI)" lub "wyłącznik prądu upływowego (ELCB)".
- **Ostrzeżenie!** Nigdy nie dotykać metalowych powierzchni na przekładni, osłonie, obudowie, ponieważ w przypadku awarii części te mogą znaleźć się pod napięciem i spowodować porażenie prądem elektrycznym.

## Bezpieczeństwo użytkownika

- **Zawsze zachowywać czujność, patrzeć, co się robi i kierować się zdrowym rozsądkiem podczas używania elektronarzędzia. Nie używać elektronarzędzia, jeśli użytkownik jest zmęczony, pod wpływem narkotyków, alkoholu lub leków.** Moment nieuwagi podczas pracy elektronarzędziem może spowodować poważne obrażenia użytkownika.
- **Stosować środki ochrony indywidualnej. Zawsze nosić okulary ochronne.** Środki ochrony indywidualnej takie, jak maski przeciwpyłowe, bezpoślizgowe obuwie ochronne, kask lub naszniki przeciwhałasowe stosowane odpowiednio do sytuacji zmniejszają ryzyko obrażenia użytkownika.
- **Zapobiegać przypadkowemu uruchomieniu elektronarzędzia. Przed podłączeniem do gniazda zasilania i / lub akumulatora, podnoszeniem lub przenoszeniem elektronarzędzia upewnić się, że wyłącznik znajduje się w położeniu wyłączonym "OFF".** Przenoszenie elektronarzędzia z palcem na wyłączniku lub zasilanie elektronarzędzia z wyłącznikiem w położeniu włączonym "ON" może być przyczyną poważnego wypadku.
- **Przed uruchomieniem elektronarzędzia usunąć klucze służące do regulacji narzędzia.** Klucz założony na wirującą część elektronarzędzia może spowodować poważne obrażenia osób.

- **Podczas pracy nie przechylać się nadmiernie. Zawsze zachowywać prawidłowe ustawienie stóp i równowagę.** Zapewni to lepsze panowanie nad elektronarzędziem w niespodziewanych sytuacjach.
- **Ubierać się odpowiednio. Nie nosić luźnych ubrań lub biżuterii. Utrzymywać włosy, odzież i rękawice z dala od wirujących części.** Luźna odzież, biżuteria lub długie włosy mogą zostać wciągnięte przez poruszające się części narzędzia.
- **Jeżeli narzędzia są dostosowane do podłączenia urządzeń wyciągających i zbierających pyły, zapewnić, aby zostały podłączone i prawidłowo używane.** Używanie urządzeń do zbierania pyłów może zmniejszyć zagrożenia związane z obecnością pyłów.
- **Nie pozwól, aby doświadczenie zdobyte w wyniku częstego używania narzędzi wprowadziło Cię w stan samozadowolenia i lekceważenia zasad bezpieczeństwa.** Nieostrożne działanie może spowodować poważne obrażenia w ciągu ułamka sekundy.
- **Ostrzeżenie!** Elektronarzędzia wytwarzają podczas pracy pole elektromagnetyczne. Pole to może w pewnych warunkach zakłócać działanie pasywnych lub aktywnych implantów medycznych. Aby zredukować ryzyko poważnych lub śmiertelnych obrażeń, radzimy osobom z implantami medycznymi skonsultować się z lekarzem lub producentem implantu przed użyciem tego elektronarzędzia.

## Używanie i konserwowanie elektronarzędzia

- **Osoby o obniżonych zdolnościach psychofizycznych lub mentalnych oraz dzieci nie mogą używać elektronarzędzia, jeśli nie są nadzorowane lub poinstruowane o obsłudze elektronarzędzia przez osoby odpowiedzialne za ich bezpieczeństwo.**
- **Nie przeciążać elektronarzędzia. Używać elektronarzędzia prawidłowo do danego zastosowania.** Prawidłowo dobrane elektronarzędzie wykona pracę lepiej, bezpieczniej i z szybkością, do jakiej zostało zaprojektowane.
- **Nie używać elektronarzędzia, jeśli jego wyłącznik nie działa prawidłowo.** Każde elektronarzędzie, którego nie można kontrolować wyłącznikiem, jest niebezpieczne i musi być naprawione.
- **Przed rozpoczęciem wykonywania jakichkolwiek regulacji, wymiany wyposażenia lub przed odstawieniem elektronarzędzia odłączyć przewód zasilania i / lub akumulator od elektronarzędzia.** Takie zapobiegawcze środki bezpieczeństwa zmniejszają ryzyko przypadkowego uruchomienia elektronarzędzia.
- **Przechowywać elektronarzędzie w miejscu niedostępnym dla dzieci i nie pozwolić, aby osoby niezaznajomione z elektronarzędziem lub instrukcją obsługi używały go.** Elektronarzędzia w rękach nieprzeszkolonych użytkowników są niebezpiecznymi urządzeniami.
- **Konserwować elektronarzędzia. Sprawdzać, czy części ruchome nie są zakleszczone lub przesunięte względem osi, czy nie ma pęknięć lub innych objawów, które mogą zakłócać prawidłowe działanie elektronarzędzia.** Niekonserwowane elektronarzędzia są przyczyną wielu wypadków.
- **Zapewnić, aby narzędzia tnące były ostre i czyste.** Prawidłowo konserwowane narzędzia tnące z ostrymi krawędziami tnącymi rzadziej zakleszczają się i łatwiej jest nimi operować.
- **Używać elektronarzędzia, wyposażenia, wiertła itd. zgodnie z niniejszymi instrukcjami, z uwzględ-**

nieniem warunków i typu wykonywanej pracy. Używanie elektronarzędzia do prac innych niż te, do jakich zostało zaprojektowane, może doprowadzić do powstania niebezpiecznych sytuacji.

- **Uchwyty i powierzchnie trzymania elektronarzędzia utrzymywać suche, czyste i pozbawione oleju lub smaru.** Śliskie uchwyty i powierzchnie trzymania uniemożliwią bezpieczne operowanie i panowanie nad narzędziem w niespodziewanych sytuacjach.
- Należy pamiętać, aby podczas używania elektronarzędzia prawidłowo trzymać dodatkowy uchwyt, który bardzo pomaga w operowaniu elektronarzędziem. Prawidłowe trzymanie elektronarzędzia zmniejsza ryzyko wypadków lub obrażeń.

## Serwis

- **Elektonarzędzie musi być serwisowane przez osobę wykwalifikowaną i z użyciem tylko identycznych części zamiennych.** Zapewni to zachowanie bezpieczeństwa działania elektronarzędzia.
- Przestrzegaj instrukcji dotyczących smarowania i wymiany wyposażenia.

## Specjalne ostrzeżenia dotyczące bezpieczeństwa

**Trzymać elektronarzędzie za izolowane powierzchnie przeznaczone do uchwytu, jeśli istnieje możliwość, że wyposażenie tnące zetknie się z ukrytymi przewodami elektrycznymi lub z przewodem zasilającym elektronarzędzie.** Zetknięcie się wyposażenia tnącego z przewodem pod napięciem może spowodować, że metalowe części elektronarzędzia będą pod napięciem, a w rezultacie porażenie użytkownika prądem elektrycznym.

## Zalecenia bezpieczeństwa podczas pracy elektronarzędziem

- Zamocować obrabiany element. Użyć do tego celu uchwytu mocującego lub imadła, aby zapewnić bezpieczne, pewne zamocowanie.
- Jeśli podczas pracy wytwarzane są szkodliwe, palne lub wybuchowe pyły, stosować środki ochrony indywidualnej. Podczas pracy mogą być wytwarzane rakotwórcze pyły. Podczas pracy stosować urządzenia do odprowadzania pyłów i wirów oraz nosić maskę przeciwpyłową.
- Utrzymywać miejsce pracy w czystości. Mieszanie się materiałów może stwarzać duże niebezpieczeństwo. Pyły metali są palne i łatwo wybuchają.
- Nie obrabiać materiałów zawierających azbest. Azbest jest materiałem rakotwórczym.
- Odkładać elektronarzędzie dopiero wtedy, gdy brzeszczot piły zatrzyma się całkowicie.
- Nie używać elektronarzędzia z uszkodzonym przewodem zasilania. W przypadku uszkodzenia przewodu zasilania podczas pracy, nie dotykać go i natychmiast wyłączyć z gniazdka. Uszkodzony przewód stwarza ryzyko porażenia użytkownika prądem elektrycznym.
- Trzymać dłoń z dala od strefy piłowania. Nie trzymać ręką dolnej części obrabianego materiału. W przypadku kontaktu z brzeszczotem piły palce zostaną ucięte.

• Najpierw uruchomić elektronarzędzie, następnie prowadzić je w obrabiany materiał. Gdy brzeszczot piły zakleszczy się w obrabianym materiale może dojść do odbicia elektronarzędzia.

- Uwaga: Podczas piłowania stopa elektronarzędzia musi przylegać do obrabianego materiału. Przekrzywienie brzeszczotu może doprowadzić do złamania go i odbicia elektronarzędzia.
- Po wykonaniu pracy wyłączyć elektronarzędzie, i gdy się całkowicie zatrzyma wyjąć brzeszczot z rzazu. W ten sposób można bezpiecznie odłożyć elektronarzędzie bez odbicia.
- Używać tylko brzeszczotów nieuszkodzonych, bez pęknięć. Wykrzywiony lub stępiony brzeszczot łatwo się łamie i powoduje odbicie elektronarzędzia.
- Po wyłączeniu elektronarzędzia nie zatrzymywać poruszającego się brzeszczotu poprzez naciskanie z boku. Brzeszczot może się uszkodzić lub popękać, co w następstwie będzie powodować odbicia elektronarzędzia podczas pracy.
- Używać odpowiednich czujników, aby określić trasy przebiegu ukrytych instalacji elektrycznych, gazowych, wodnych lub zażądać informacji od firm zarządzających tymi instalacjami. Uszkodzenie przewodów instalacji elektrycznej może spowodować pożar i porażenie prądem elektrycznym. Uszkodzenie instalacji gazowej może spowodować wybuch. Uszkodzenie instalacji wodnej może spowodować zalanie, straty materialne i porażenie prądem elektrycznym.
- Brzeszczot zamocować sztywno w uchwycie brzeszczotu. Regularnie sprawdzać zamocowanie brzeszczotu.
- Jeżeli używany brzeszczot nie jest przeznaczony do cięcia metalu, przed rozpoczęciem pracy usunąć wszystkie przedmioty metalowe (gwoździe, śruby, zawiasy itp.).
- Należy unikać zatrzymania silnika narzędzia elektrycznego pod obciążeniem.
- Podczas pracy uważać na położenie przewodu zasilania elektrycznego (zawsze musi znajdować się z tyłu narzędzia). Nie dopuszczać, aby przewód oplatał nogi lub ręce.
- Jeśli podczas pracy nastąpił zanik napięcia zasilania, natychmiast przełączyć wyłącznik w położenie "Wyłączony", aby uniknąć niespodziewanego, przypadkowego włączenia się elektronarzędzia.
- Po wyłączeniu elektronarzędzia brzeszczot wykonuje ruchy mechaniczne jeszcze przez pewien czas, z tego powodu elektronarzędzie można odłożyć dopiero po całkowitym zatrzymaniu się brzeszczotu.
- Podczas pracy brzeszczot znacznie się nagrzewa, z tego powodu nie dotykać brzeszczotu, zanim nie ostygnie.



**Ostrzeżenie: substancje chemiczne zawarte w pyłach wytwarzanych podczas szlifowania tarczą, szlifowania papierem ściernym, cięcia, piłowania, wiercenia i innych prac budowlanych mogą być przyczyną raka lub szkodliwie wpływać na płodność.** Szkodliwymi substancjami chemicznymi mogą być na przykład:

- przed przystąpieniem do naprawy lub wymiany wyposażenia, wyłączyć wtyczkę z gniazda;
- przezroczysty dwutlenek krzemu i inne produkty w ceglach i cementach; chromowany arsenian miedzi (CCA) w impregnowanym drewnie. Szkodliwość tych substancji zależy od częstości obrabiania tych materiałów. Jeżeli użytkownik chce zredukować

kontakt z tymi związkami chemicznymi, to musi pracować w dobrze wentylowanym pomieszczeniu i stosować certyfikowane środki ochrony indywidualnej (takie jak maski przeciwpyłowe z filtrami drobnocząstek).

## Symboly stosowane w instrukcji

Należy zapamiętać znaczenie następujących symboli stosowanych w instrukcji obsługi. Poprawna interpretacja symboli pozwoli na właściwe i bezpieczne użycie elektronarzędzia.

Symbol	Znaczenie
	<b>Piła szablasta</b> Sekcje szare - miękki uchwyt (z izolowaną powierzchnią).
	<b>Naklejka z numerem seryjnym:</b> CT ... - model; XX - data produkcji; XXXXXXX - numer seryjny.
	Należy przeczytać wszystkie instrukcje dotyczące bezpieczeństwa.
	Nosić gogle ochronne.
	Nosić ochronę słuchu.
	Nosić maskę przeciwpyłową.
	Przed montażem lub regulacją odłączyć elektronarzędzie od zasilania.
	Kierunek ruchu.
	Kierunek obrotów.
	Zablokowany.
	Odblokowany.

Symbol	Znaczenie
	Zabronione.
	Podwójna izolacja / klasa ochrony.
	Uwaga. Ważne.
	Znak oznaczający, że produkt jest zgodny z podstawowymi wymogami dyrektyw UE i zharmonizowanych norm UE.
	Nosić rękawice ochronne.
	Bezstopniowy regulator prędkości.
	Nie wyrzucać elektronarzędzia do śmieci domowych.

## Przeznaczenie elektronarzędzia

Piła szablasta przeznaczona jest do cięcia elementów z drewna, metalu lub tworzywa sztucznego. Specjalne brzeszczoły rozszerzają znacznie zakres zastosowań elektronarzędzia i umożliwiają cięcie różnych materiałów, wyrzynanie, cięcie przy powierzchni, cięcie wglębne.

## Części składowe elektronarzędzia

- 1 Stopka
- 2 Uchwyt brzeszczotu
- 3 Tuleja mocująca
- 4 Pręt
- 5 Dźwignia blokady
- 6 Otwory wentylacyjne
- 7 Pokrętko ustawiania częstotliwości suwów
- 8 Wyłącznik
- 9 Przycisk blokady wyłącznika
- 10 Brzeszczot \*

\* Opcjonalnie

Nie wszystkie akcesoria zilustrowane lub opisane są włączone do standardowej opcji.

## Montaż i regulacja elementów elektronarzędzia

Przed przystąpieniem do wykonywania wszystkich procedur elektronarzędzie należy koniecznie odłączyć od sieci elektrycznej.



Nie dokręcać elementów łącznych zbyt mocno, aby uniknąć zniszczenia gwintu.

## Zakładanie / wymiana brzeszczotu (patrz rys. 1)



Po dłuższej pracy brzeszczot 10 może stać się gorący, a ostre zęby brzeszczotu mogą skaleczyć użytkownika, z tego powodu podczas zakładania / wymiany brzeszczotu 10 należy zawsze używać rękawic ochronnych.

- Obrócić tuleję mocującą 3, jak pokazano na rys. 1.1 i trzymać ją w tym położeniu;
  - aby zamocować brzeszczot 10, włożyć trzonek brzeszczotu 10 w uchwyt brzeszczotu 2 (patrz rys. 1.2).
  - aby zdjąć brzeszczot 10, wyjąć go z uchwytu brzeszczotu 2. **Ostrzeżenie: przed wyjęciem brzeszczotu 10 upewnić się, że wystarczająco ostygł po pracy.**
- Zwolnić tuleję mocującą 3 (patrz rys. 1.3).
- Sprawdzić zamocowanie brzeszczotu 10 poprzez pociągnięcie go. **Ostrzeżenie: niepewnie zamocowany brzeszczot 10 może spowodować obrażenia ciała.**
- Brzeszczot 10 można zakładać również zębami do góry - może to być wymagane do wykonywania specjalnych prac.

## Stopka (patrz rys. 2-3)

Stopka 1 ułatwia wykonywanie prac elektronarzędziem. Zapewnia prostopadłość brzeszczotu 10 w stosunku do ułatwianego materiału oraz służy jako ogranicznik piłowania ułatwiający dostosowanie się do położenia piłowanego materiału.

- Stopka 1 zamocowana jest na zawiasie i automatycznie pochyla się odpowiednio do kąta pochYLENIA powierzchni piłowanego materiału (patrz rys. 2).
- Aby przesunąć stopkę 1 do przodu lub do tyłu, postępować następująco:
  - obrócić dźwignię blokady 5, jak pokazano na rys. 3.1;
  - ustawić stopkę 1 w wymaganym położeniu poprzez przesunięcie jej do przodu lub do tyłu (patrz rys. 3.2);
  - obrócić dźwignię blokady 5, jak pokazano na rys. 3.3.

## Przygotowanie elektronarzędzia do pracy

Zawsze używać właściwego napięcia zasilania: napięcie źródła zasilania musi być zgodne z danymi znajdującymi się na tabliczce identyfikacyjnej.

## Włączanie / wyłączenie elektronarzędzia

### Włączenie chwilowe

Aby włączyć elektronarzędzie, nacisnąć i trzymać wciśnięty wyłącznik 8, aby wyłączyć - zwolnić wyłącznik.

### Włączenie na stałe

#### Włączanie:

Nacisnąć przycisk wł. / wył. 8 i zablokować go w tej pozycji za pomocą przycisku blokującego 9.

#### Wyłączenie:

Nacisnąć i zwolnić wyłącznik 8.

## Cechy konstrukcyjne narzędzia elektrycznego

### Wybór częstotliwości suwów brzeszczotu

Za pomocą pokrętki wyboru częstotliwości suwów brzeszczotu 7 można wybrać wymaganą częstotliwość skoków brzeszczotu 10 (można to wykonywać również w czasie pracy elektronarzędzia).

- Nacisnąć przycisk wł. / wył. 8 i zablokować go w tej pozycji za pomocą przycisku blokującego 9.
- Pokrętką wyboru częstotliwości suwów brzeszczotu 7 wybrać wymaganą liczbę skoków brzeszczotu 10.

Po ustawieniu żądanej częstotliwości suwów brzeszczotu 10 zalecamy wykonanie próbnego cięcia na zapasowych półfabrykatch (wykonanych z takiego samego materiału jak obrabiany element). Podczas pracy elektronarzędzia przez dłuższy czas z małą częstotliwością suwów należy je schładzać co pewien czas przez 3 minuty. W tym celu należy ustawić maksymalną częstotliwość suwów i pozostawić elektronarzędzie pracujące bez obciążenia.

### Płynna regulacja częstotliwości suwów brzeszczotu



Zmiana częstotliwości suwów brzeszczotu od 0 do maksimum zależy również od siły wywieranej na wyłącznik 8. Słabe naciskanie powoduje małą częstotliwość suwów, zapewnia to łagodne uruchamianie elektronarzędzia, co może być wymagane podczas wykonywania pewnych prac.

## Zalecenia dotyczące posługiwania się elektronarzędziem

### Wybór rodzaju brzeszczota

Przed rozpoczęciem pracy prosimy wybrać odpowiedni rodzaj brzeszczotu 10, który musi być dostosowany do rodzaju obrabianego materiału, warunków cięcia i jakości krawędzi cięcia. Przeznaczenie brzeszczotu jest wydrukowane na opakowaniu; można również zapytać sprzedawcę.

### Ogólne zasady wyrzynania



**Wykonać próbne cięcie na zapasowych półfabrykatch (wykonanych z takiego samego materiału jak obrabiany element), aby upewnić się, że brzeszczot 10, prędkość wyrzynania i stopień suwu wahadłowego zostały prawidłowo dobrane.**

- Upewnić się, że półfabrykat jest prawidłowo zamocowany i że z materiału usunięto wszelkie metalowe elementy (gwoździe, wkrety itp.).
- Włączyć elektronarzędzie, zanim brzeszczot 10 dotknie ciętego materiału. Nie stosować nadmiernej siły; wyrzynanie wymaga pewnego czasu. Użycie nadmier-

nej siły nie przyspieszy operacji, lecz tylko przeciąży narzędzie.

- Jeżeli zęby brzeszczotu **10** są zbyt duże dla obrabianego materiału (nadmierna wibracja, rozłupywanie i wykruszanie obrabianej powierzchni są oznaką, że zęby są zbyt duże), natychmiast wyłączyc elektronarzędzie i wymienić brzeszczot **10** na odpowiedni.

- Jeżeli brzeszczot **10** zakleszczy się podczas pracy, natychmiast wyłączyć elektronarzędzie i spróbować rozszerzyć rżaz, następnie ostrożnie wyjąć brzeszczot **10** z rżazu. **Ostrzeżenie: nie próbować wyjmować zakleszczonego brzeszczotu **10** poprzez nachylanie go w rzazie przy włączonym elektronarzędziu, brzeszczot **10** może się złamać i spowodować obrażenia ciała.**

- Po zakończeniu cięcia najpierw wyłączyć elektronarzędzie, a następnie wysunąć brzeszczot **10** ze szczeliny cięcia.



**Podczas wyrzynania w niektórych materiałach (jak metale) brzeszczot **10** może znacznie się nagrzewać, z tego powodu zalecamy używanie substancji chłodzących lub smarujących, które należy nanosić w punkcie, gdzie brzeszczot **10** styka się z obrabianym materiałem.**

### Cięcie po linii krzywej

Cięcie po linii krzywej jest możliwe pod warunkiem zastosowania wąskich brzeszczotów **10**.

### Cięcia wgłębne (patrz rys. 4)



**Cięć wgłębnych należy dokonywać tylko w miękkich materiałach takich jak drewno, płyty gipsowo-kartonowe itp. Technika ta ułatwia wyrzynanie otworów bez potrzeby wcześniejszego wiercenia - brzeszczot **10** wrzyna się w materiał sam. Sposób ten wymaga pewnej wprawy i może być używany przy krótkich brzeszczotach **10**.**

- Ta metoda umożliwia zaczynanie cięcia nie od krawędzi materiału i bez wstępnego wiercenia otworu - brzeszczot **10** wrzyna się w cięty materiał. **Ostrzeżenie: do tej metody używać tylko krótkich brzeszczotów **10**.**

- Docisnąć stopkę **1** i koniec brzeszczotu **10** do obrabianego materiału, jak pokazano na rys. 4.1. Włączyć elektronarzędzie. Podnosić do góry delikatnie tylną część elektronarzędzia i zagłębiać powoli brzeszczot **10** w obrabiany materiał.

- Gdy brzeszczot **10** przebije się przez obrabiany materiał, ustawić elektronarzędzie w normalnej pozycji pracy i kontynuować wyrzynanie wzdłuż zaznaczonej linii.

### Ucinanie przy powierzchni ściany (patrz rys. 5)

- Użycie elastycznego bimetalowego brzeszczotu **10** umożliwia ucinanie wystających elementów (np.

wsporniki, pręty zbrojenia, rury) na równo z powierzchnią ściany.

- Docisnąć koniec brzeszczotu **10** do ściany (brzeszczot **10** musi ściśle przylegać do ściany w miejscu cięcia, patrz rys. 5.1) i odciąć wystający ze ściany element. Wywierać ciągly docisk boczny na elektronarzędzie, zapobiegnie to zakleszczeniu się brzeszczotu **10** i przecięciu silnika narzędzia.



**Ostrzeżenie: upewnić się, że długość brzeszczotu **10** jest zawsze większa od średnicy ucinanego elementu (patrz rys. 5.2), w przeciwnym razie istnieje ryzyko odbicia elektronarzędzia i złamania brzeszczotu **10**.**

## Konserwacja elektronarzędzia / profilaktyka

**Przed przystąpieniem do wykonywania wszystkich procedur elektronarzędzie należy koniecznie odłączyć od sieci elektrycznej.**

### Czyszczenie narzędzia elektrycznego

Nieodzownym warunkiem bezpiecznej i długotrwałej eksploatacji narzędzia elektrycznego jest zachowanie go w czystości. Regularnie czyścić narzędzie elektryczne strumieniem sprężonego powietrza, kierując go na otwory powietrza **6**.

### Usługi posprzedażne

Nasz serwis posprzedażny odpowie na Państwa pytania dotyczące konserwacji i naprawy produktu oraz części zamiennych. Informacje dotyczące centrów serwisowych, schematów i części zamiennych można znaleźć na stronie: [www.crown-tools.com](http://www.crown-tools.com).

## Transport elektronarzędzi

- W żadnym wypadku nie dopuścić do uderzeń mechanicznych podczas transportu.
- Do załadunku lub rozładunku nie stosować urządzeń zaciskających.

## Ochrona środowiska



**Przetwarzaj surowce zamiast je wyrzucać.**

Elektronarzędzie, akcesoria i opakowanie muszą być rozdzielone w celu przyjaznego dla środowiska przetworzenia ich. Elementy plastikowe są oznakowane wg kategorii recyklingu.

Te instrukcje są wydrukowane na wtórnie przetworzonym papierze, wyprodukowanym bez użycia chloru.

Zastrzega się możliwość wprowadzania zmian.

Polski



# Specifikace elektronářadí

Ruční elektrická pila		CT15133
Číslo elektronářadí	[220-230 V ~50/60 Hz]	421692
Jmenovitý výkon	[W]	1010
Výkon	[W]	580
Proud při napětí	220-230 V [A]	4.5
Rychlost řezání bez zatížení	[min <sup>-1</sup> ]	300-2400
Délka zdvihu pilového listu	[mm] [palce]	28 1-7/64"
Max. řezná schopnost:		
- dřevo	[mm] [palce]	250 10"
- ocel	[mm] [palce]	120 4-23/32"
Hmotnost	[kg] [lb]	3,7 8.16
Třída bezpečnosti		□ / II
Akustický tlak	[dB(A)]	—
Výkon zvuku	[dB(A)]	—
Váhové vibrace	[m/s <sup>2</sup> ]	—

## Informace o hluku



Překračuje-li akustický tlak hodnotu 85 dB(A), používejte vždy ochranu sluchu.

## CE Prohlášení o shodě

Prohlašujeme na výhradní zodpovědnost, že výrobek popsáný v části "Specifikace elektronářadí" splňuje všechna příslušná ustanovení směrnice 2006/42/EC včetně jejích změn a je v souladu s následujícími normami: EN 60745-1, EN 60745-2-11.

Manažer  
certifikace

Wu Cunzhen

Merit Link International AG  
Stabio, Švýcarsko, 05.10.2017

## Obecná bezpečnostní pravidla



**UPOZORNĚNÍ! Přečtěte si všechna bezpečnostní upozornění a pokyny.** Nedodržení těchto upozornění a pokynů může vést k úrazu elektrickým proudem, požáru nebo vážnému úrazu.

**Veškerá upozornění a pokyny uschovejte pro budoucí použití.**

Pojem "elektronářadí" užívaný v upozorněních odkazuje na vaše elektronářadí napájené ze sítě (s kabelem) nebo akumulátorem (bez kabelu).

### Bezpečnost v pracovním prostoru

- **Pracovní prostor udržujte v čistotě a dobře osvětlený.** V neuklizených nebo neosvětlených prostorech dochází často k úrazům.
- **Nepoužívejte elektronářadí ve výbušném prostředí, jako například v blízkosti hořlavých kapalin, plynů nebo prachu.** Elektronářadí je zdrojem jiskření, které může způsobit vznícení prachu nebo výparů.
- **Při práci s elektronářadím udržujte děti a okolostojící v dostatečné vzdálenosti.** Rozptýlení může být příčinou ztráty kontroly.

### Elektrická bezpečnost

- **Zástrčka elektronářadí se musí shodovat se zásuvkou. Zástrčku nikdy neupravujte. S uzem-**



**UPOZORNĚNÍ - Z důvodu snížení rizika je uživatel povinen přečíst si tento návod k použití!**

něným (ukostřeným) elektronářadím nepoužívejte rozbočovací zásuvky. Neupravené zástrčky a shodné zásuvky snižují riziko úrazu elektrickým proudem.

- **Dbejte, aby nedošlo ke kontaktu těla s uzemněnými nebo ukostřenými povrchy, jako například potrubí, radiátory, sporáky a chladničky.** Pokud je vaše tělo uzemněno, hrozí zvýšené riziko úrazu elektrickým proudem.

- **Elektronářadí nevystavujte dešti ani vlhkému prostředí.** Voda v elektronářadí zvyšuje riziko úrazu elektrickým proudem.

- **Kabel slouží výhradně k určenému použití. Kabel nikdy nepoužívejte k přenášení, tahání nebo odpojování elektronářadí. Kabel chraňte před teplem, olejem, ostrými hranami a pohyblivými částmi.** Poškozené nebo zapletené kabely zvyšují riziko úrazu elektrickým proudem.

- **Při práci s elektronářadím venku používejte prodlužovací kabel vhodný pro venkovní použití.** Použití kabelu vhodného pro venkovní použití snižuje riziko úrazu elektrickým proudem.

- **Pokud s elektronářadím pracujete ve vlhkém prostředí, použijte napájení s proudovým chráničem (RCD).** Použití RCD snižuje riziko úrazu elektrickým proudem. **POZNÁMKA!** Pojem "proudový chránič (RCD)" může být nahrazen pojmem "přerušovač zemního obvodu (GFCI)" nebo "jističi zemního svodového proudu (ELCB)".

- **Upozornění!** Nikdy se nedotýkejte obnažených kovových povrchů na převodovce, stínění apod., jelikož dotek kovových povrchů způsobí rušení elektromagnetických vln a mohlo by dojít ke zranění nebo neohodám.

## Osobní bezpečnost

- **Při práci s elektronářadím buďte pozorní, sledujte, co děláte, a řiďte se zdravým rozumem.** Elektronářadí nepoužívejte, pokud jste unavení, pod vlivem návykových látek, alkoholu nebo léků. Chvilce nepozornosti při práci s elektronářadím může vést k vážnému úrazu.

- **Používejte osobní ochranné prostředky. Vždy používejte ochranu očí.** Ochranné prostředky, jako například respirátor, protiskluzová bezpečnostní obuv, přílba nebo chrániče sluchu použité v závislosti na podmínkách mohou snížit riziko úrazu.

- **Dbejte, aby nedošlo k náhodnému spuštění. Před připojením k síti nebo akumulátoru, zvednutím nebo přenášením elektronářadí zkontrolujte, zda je vypínač v poloze vypnuto.** Přenášení elektronářadí s prstem na vypínači nebo zapojování elektronářadí se zapnutým vypínačem může způsobit úraz.

- **Před zapnutím elektronářadí odstraňte všechny seřizovací klíče.** Klíč nasazený na rotující části elektronářadí může způsobit úraz.

- **Nepřeceňujte své síly. Vždy udržujte stabilní postoj a rovnováhu.** Získáte tak lepší kontrolu nad elektronářadím v nečekaných situacích.

- **Vhodně se oblékejte. Nenoste volný oděv nebo šperky. Udržujte vlasy, oděv a rukavice mimo dosah pohyblivých částí.** Volný oděv, šperky nebo dlouhé vlasy mohou být zachyceny pohyblivými částmi.

- **Pokud jsou zařízení určena k připojení odsávání prachu a sběrného zařízení, dbejte, aby byla správně připojena a řádně používána.** Použití odsávání prachu snižuje nebezpečí způsobená prachem.

- **S přibývajícím zkušenostmi z častého používání nářadí nepřestávejte ignorovat zásady bezpečnosti práce s nářadím.** Nepozornost může ve zlomku vteřiny způsobit vážný úraz.

- **Upozornění!** Elektronářadí může při provozu vytvářet elektromagnetické pole. Toto pole může za určitých okolností narušovat funkci aktivních či pasivních lékařských implantátů. Aby se snížilo riziko vážného nebo smrtelného úrazu, doporučujeme osobám s lékařskými implantáty, aby se poradily před prací s tímto nářadím s lékařem a výrobcem lékařského implantátu.

## Použití a péče o elektronářadí

- **Osoby se sníženými psychofyzickými nebo duševními schopnostmi, např. děti, nesmí elektronářadí obsluhovat, pokud nejsou pod dohledem nebo poučením o správném používání elektronářadí osobou odpovědnou za jejich bezpečnost.**

- **Elektronářadí nepřetěžujte. Pro práci používejte správné elektronářadí.** Správné elektronářadí bude pracovat lépe a bezpečněji rychleji, pro kterou bylo navrženo.

- **Elektronářadí nepoužívejte, pokud nelze zapnout a vypnout vypínač.** Každé elektronářadí, které nelze ovládat vypínačem, je nebezpečné a musí se nechat opravit.

- **Před seřizováním, výměnou příslušenství nebo uskladněním odpojte elektronářadí ze sítě nebo od akumulátoru.** Takto preventivní bezpečnostní opatření snižují riziko náhodného spuštění elektronářadí.

- **Nepoužívané elektronářadí ukládejte mimo dosah dětí a nedovolte osobám, které se neseznámily s tímto elektronářadím nebo návodem, s elektronářadím pracovat.** V rukou nezkušených uživatelů je elektronářadí nebezpečné.

- **Provádějte údržbu elektronářadí. Zkontrolujte, zda nejsou vychýlené nebo zaklíněné pohyblivé části, poškozené části nebo nenastaly jiné okolnosti, které by mohly ovlivnit funkci elektronářadí. V případě poškození nechte elektronářadí před použitím opravit.** Rada úrazů je způsobena nedostatečnou údržbou elektronářadí.

- **Rezné nástroje udržujte ostré a čisté.** U řádně udržovaných řezných nástrojů s ostrými břity je méně pravděpodobné, že se zaklíní a snáze se ovládají.

- **Používejte elektronářadí, příslušenství, břity atd. podle tohoto návodu s přihlédnutím k pracovním podmínkám a prováděné práci.** Použití elektronářadí k jinému než určenému účelu může vést k nebezpečným situacím.

- **Udržujte rukojeti a povrchy pro úchop v čistotě, bez oleje a maziva.** Kluzké rukojeti nebo povrchy pro úchop neumožňují bezpečnou manipulaci ani ovládání nářadí v nečekaných situacích.

- **Při ovládání elektronářadí držte správně pomocné madlo, které slouží k usnadnění ovládání.** Proto může správné držení snížit riziko nehody nebo zranění.

## Servis

- **Servis svého elektronářadí svěřte pouze kvalifikovanému opraváři, který používá pouze originální náhradní díly.** Zůstane tak zachována bezpečnost elektronářadí.

- **Dodržujte pokyny pro mazání a výměnu příslušenství.**

## Zvláštní bezpečnostní upozornění

Při práci, u níž může dojít ke kontaktu řezného příslušenství se skrytým vedením nebo vlastním kabelem, držte elektronářadí výhradně za izolovanou povrchu pro úchop. Při kontaktu řezného příslušenství s vodičem "pod napětím" mohou být nekryté kovové části elektronářadí "pod napětím" a způsobit obsluhu úraz elektrickým proudem.

## Bezpečnostní pokyny při provozu elektronářadí

- Upevněte obrobek. K bezpečnému a stabilnímu upevnění obrobku použijte upínací zařízení nebo svěrák.
- Pokud při práci vzniká škodlivý, hořlavý nebo výbušný prach, přijměte nezbytná a vhodná bezpečnostní opatření, zejména v případě, kdy je vznikající prach rakovinotvorný. Používejte zařízení pro sběr prachu a físeky a při práci používejte ochrannou masku proti prachu.
- Udržujte pracoviště uklizené a čisté. Směsi mohou být extrémně nebezpečné. Prach z lehkých kovů se snadno vznítí a vybuchuje.
- Nepracováváte materiály obsahující azbest. Azbest je karcinogenní látka.
- Elektronářadí odložte, až když se pilový list zcela zastavil.
- Nepoužívejte elektronářadí, pokud je kabel poškozen. Pokud se napájecí šňůra během práce poškodí nebo přetrhne, nedotýkejte se jí a okamžitě vytáhněte zástrčku. Používání poškozené šňůry může snadno vést k zásahu elektrickým proudem.
- Udržujte ruce v bezpečné vzdálenosti od oblasti řezání. Ruka nesmí držet spodní část obrobku. Při kontaktu ruky s pilovým listem by došlo ke zranění.
- Nejprve zapněte elektronářadí a pak jej položte na zpracovávaný obrobek. Pokud pilový list uvízne v obrobku, dojde ke zpětnému rázu elektronářadí.
- Pozor: základová deska se musí při řezání opírat o obrobek. V případě průhybu pilového listu může dojít k jeho poškození a zpětnému rázu elektronářadí.
- Po dokončení práce odpojte elektronářadí od napájení a vyjměte pilový list, ale až po úplném zastavení elektronářadí. Takto by nemělo dojít ke zpětnému rázu a elektronářadí lze bezpečně odložit.
- Používejte pouze nepoškozený pilový list, který není prasklý. Ohnutý nebo tupý pilový list se snadno zlomí a způsobí zpětný ráz elektronářadí.
- Po vypnutí elektronářadí nezastavujte pohybující se pilový list bočním tlakem. Mohlo by dojít k poškození či prasknutí pilového listu s možným následkem zpětného rázu elektronářadí.
- S použitím odpovídajícího detektoru zjistíte, zda je v místě práce ukrytý obvod nebo potrubí, a v případě potřeby požádejte o pomoc místní stavební úřad. Pokud se během práce kabel poškodí, může dojít k požáru nebo zásahu elektrickým proudem. Poškození plynové potrubí může způsobit výbuch. V případě porušení vodovodního potrubí by došlo ke škodám na majetku a k zásahu obsluhy elektrickým proudem.
- Pilový list musí být v držáku pevně uchycen. Upevnění pilového listu pravidelně kontrolujte.
- Pokud není použitý pilový list určen k řezání kovů, odstraňte před prací všechny kovové předměty (hřebíky, šrouby, závěsy atd.).

- Nevypínejte motor brusky při plné zátěži.
- Během práce dávejte vždy pozor na polohu přívodní šňůry (musí vždy měřovat za nářadí). Neomotávejte si přívodní šňůru kolem ruky nebo nohy.
- Pokud dojde při práci s nástrojem k výpadku proudu, okamžitě jej vypněte a tím zajistíte proti neočekávanému spuštění.
- Po vypnutí elektrického nástroje se pilový list ještě nějakou dobu pohybuje, a proto nástroj odložte, až když se pilový list zcela zastaví.
- Při použití se pilový list zahřeje, a proto se pilového listu nedotýkejte, dokud zcela nevychladne.





**Upozornění: chemické látky obsažené v prachu uvolňovaném při pískování, řezání, broušení, vrtání a dalších stavebních pracích mohou mít karcinogenní účinek, způsobit vrozené vady nebo negativně ovlivňovat plodnost.** Ionty některých chemických látek jsou:

- před opravou nebo výměnou na stroji nejprve odpojte zástrčku;
- bezbarvý oxid křemičitý a další zednické výrobky v cihlových stěnách a cementu; chrom a arsen (CCA) v chemicky ošetřeném dřevu. Míra škodlivosti těchto látek závisí na četnosti provádění těchto prací. Pokud chcete omezit kontakt s těmito chemickými látkami, pracujte ve větraném prostoru a používejte zařízení s bezpečnostními certifikáty (jako jsou respirátory s jemným prachovým filtrem).

## Symbole použité v příručce

V příručce jsou použity následující symboly, zapamatujte si prosím jejich význam. Správná interpretace symbolů Vám umožní správné a bezpečné použití elektronářadí.

Symbol	Význam
	<b>Ruční elektrická pila</b> Části označené šedou - měkké držadlo (s izolovaným povrchem).
	<b>Štítek s výrobním číslem:</b> CT ... - model; XX - datum výroby; XXXXXXX - výrobní číslo.
	Přečtete si všechny bezpečnostní předpisy a pokyny.
	Používejte ochranné brýle.
	Používejte chrániče sluchu.

Symbol	Význam
	Používejte respirátor.
	Před instalací nebo nastavením elektronářadí odpojte od sítě.
	Směr pohybu.
	Směr otáčení.
	Zablokovaný.
	Odblokovaný.
	Zakázáno.
	Dvojitá izolace / třída ochrany.
	Pozor. Důležité.
	Značka, která potvrzuje, že výrobek splňuje základní požadavky evropských směrnic a harmonizovaných norem.
	Používejte ochranné rukavice.
	Plynulá regulace otáček.
	Elektronářadí nevhazujte do kontejneru s komunálním odpadem.

## Způsob použití elektronářadí

Přímočará pila je navržena pro řezání dřevěných, plastových a kovových obrobků. Speciální pilové listy značně rozšiřují možnosti použití elektronářadí a umožňují řezání různých materiálů, zakřivené řezání, odřezávání, hloubkové řezání atd.

## Součásti elektronářadí

- Opěrná deska
- Držák pily
- Upevňovací pouzdro
- Tyč
- Pojistná páčka
- Větrací otvory
- Ovladač regulace záběru
- Spínač zap. / vyp.
- Zajišťovací tlačítko
- Pilový list \*

\* Volitelné příslušenství

**Standardní dodávka nemusí obsahovat veškerá příslušenství uvedená na obrázku nebo popsána v textu.**

## Montáž a nastavení součástí elektronářadí

**Než začnete provádět údržbu elektronářadí, vždy je odpojte ze sítě.**



**Spojovací materiál nedotahujte příliš, zabráníte tak poškození závitu.**

**Vložení / výměna pilového listu (viz obr. 1)**



**Pilový list 10 se při delším používání může zahřát na vysokou teplotu a jeho ostrý okraj může zranit uživatele, proto je při vkládání a výměně pilového listu 10 nutno používat ochranné rukavice.**

- Otočte upevňovací pouzdro **3**, jak je znázorněno na obrázku 1.1, a držte jej v této poloze;
  - při instalaci pilového listu **10** - vložte pilový list **10** do držáku **2** (viz obr. 1.2).
  - při vyjímání pilového listu **10** - vyjměte pilový list **10** z držáku **2**. **Varování: Před vyjmutím pilového listu 10 se ujistěte, že se po práci dostatečně ochladil.**
- Uvolněte upevňovací pouzdro **3** (viz obr. 1.3).
- Zkontrolujte těsnost pilového listu **10** jeho vytažením. **Upozornění: Pokud není pilový list 10 řádně upevněn, může způsobit zranění.**
- Pilový list **10** lze nainstalovat i zuby nahoru - pro určité druhy práce to může být nezbytné.

**Opěrná deska (viz obr. 2-3)**

Opěrná deska **1** usnadňuje práci s elektronářadím, zajišťuje kolmost pilového listu **10** směrem k obrobku a slouží také jako zarážka, která umožňuje přizpůsobení se poloze pilovaného materiálu.

- Díky otočnému čepu se opěrná deska **1** automaticky svažuje v závislosti na úhlu sklonu povrchu (viz obr. 2).
- Chcete-li opěrnou desku **1** posunout dopředu nebo dozadu, proveďte následující:
  - otočte pojistnou páčkou **5**, jak je znázorněno na obrázku 3.1;
  - nastavte opěrnou desku **1** do požadované polohy posunutím dopředu nebo dozadu (viz obr. 3.2);

- otočte pojistnou páčkou **5**, jak je znázorněno na obrázku 3.3.

## Práce s elektronářadím

Používejte jen správné napájecí napětí: hodnota napájecího napětí musí odpovídat informaci uvedené na identifikačním štítku elektronářadí.

## Zapnutí / vypnutí elektronářadí

### Krátkodobé zapnutí / vypnutí

Pokud chcete nářadí krátkodobě zapnout, stiskněte a podržte vypínač **8**. Po uvolnění vypínače se nářadí opět vypne.

### Dlouhodobé zapnutí / vypnutí

#### Zapnutí:

Stiskněte vypínač **8** a zajistěte jej zajišťovacím tlačítkem **9**

#### Vypnutí:

Stiskněte a uvolněte hlavní vypínač **8**.

## Konstrukční vlastnosti elektronářadí

### Nastavení rychlosti

Pomocí knoflíku pro nastavení rychlosti **7** je možno zvolit stupeň rychlosti pohybu pilového listu **10** (a to i pokud je elektrický nástroj v provozu).

- Stiskněte vypínač **8** a zajistěte jej zajišťovacím tlačítkem **9**.
- Otočením knoflíku pro nastavení rychlosti **7** je možno zvolit stupeň rychlosti pohybu pilového listu **10**.

Po nastavení stupně rychlosti pilového listu **10** se doporučuje provést zkušební řez na zkušebním vzorku obrobku (ze stejného materiálu, jako je opracováváný materiál).

Při delší práci s elektrickým nástrojem při nízké rychlosti je potřeba jej nechat na 3 minuty vychladnout. To se provede tak, že se elektrický přístroj nastaví na nejvyšší rychlost a nechá se běžet naprázdno.

### Bezestupňová regulace počtu záběrů pilového listu



Změna počtu záběrů od 0 do maxima závisí také na síle aplikované na spínač **8**. Slabý tisk znamená malý počet záběrů; dojde tak k hladkému spuštění nářadí, může být zapotřebí pro určité druhy práce.

## Doporučení pro práci s elektronářadím

### Výběr pilového listu

Před použitím zařízení zvolte vhodný druh pilového listu **10**, který odpovídá řezanému materiálu, způsobu řezání a požadované kvalitě okraje řezu. Označení

pilového listu je uvedeno na obalu; případně se informujte u prodejce.

## Obecné pokyny pro řezání



**Proveďte zkušební řez na zkušebním vzorku obrobku (ze stejného materiálu, jako je opracováváný materiál), a zkontrolujte, že jste správně zvolili pilový list **10**, rychlost řezání a předkmit.**

- Dbejte na to, aby byl obrobek pevně uchycen a aby z něj byly odstraněny veškeré kovové části (hřebíky, šrouby, atd.).
- Než přiložíte pilový list **10** na obrobek, elektrický nástroj zapněte. Na nástroj příliš netlačte; řezání vyžaduje určitý čas. Přílišný tlak pracovní proces neurýchlí, ale způsobí pouze přetížení nástroje.
- Pokud jsou zuby pilového listu **10** pro daný obrobek příliš velké (známkou použití listu s příliš velkými zuby jsou nadměrné vibrace a štípání a třepení opracovávaného povrchu), okamžitě elektrický nástroj vypněte a vyměňte pilový list **10** za vhodnější.
- Pokud se pilový list **10** během provozu zasekne, okamžitě elektronářadí vypněte a pokuste se roztáhnout řez, potom opatrně vyjměte pilový list **10** z místa řezu. **Pozor: Nesnažte se odstraňovat zaseknutý pilový list **10** tím, že budete jím pohybovat v zářezu při zapnutém elektronářadí, protože tak může dojít ke zlomení pilového listu **10** a zranění.**
- Po dokončení práce elektrický nástroj nejprve vypněte a poté vyjměte pilový list **10** z řezu.



**Při řezání určitých materiálů (jako jsou kovy), může docházet k nadměrnému zahřívání pilového listu **10**, a proto se doporučuje používat chladicí nebo mazací látky, které se aplikují na místo, kde pilový list **10** přichází do kontaktu s obrobkem.**

### Zakřivené řezání

Při použití úzkých pilových listů **10** je možné řezat zakřiveně.

### Zapichovací řezání (viz obr. 4)



**Zapichovací řezání může být prováděno pouze při řezání měkkých materiálů, jako je dřevo, sádrokarton, atd. Tento postup umožňuje vyřezávání otvorů i bez předchozího vrtání - pilový list **10** se sám prořeže obrobkem. Tento postup vyžaduje určitou dovednost a provádí se pouze krátkým pilovým listem **10**.**

- Tato metoda umožňuje vytvoření řezu ne od okraje obrobku a bez předběžného vrtání, pilový list **10** obrobek prořízne. **Upozornění: Pro tento druh řezání použijete pouze krátké pilové listy **10**.**
- Stiskněte opěrnou desku **1** a konec pilového listu **10** proti obrobku, jak je znázorněno na obrázku 4.1. Zapněte elektronářadí. Zlehka zdvihněte zadní část elektronářadí a pomalu ponořte pilový list **10** do obrobku.
- Když pilový list **10** prořeže obrobek, nastavte elektrický nástroj do běžné pracovní polohy a pokračujte v řezání podél vyznačené linie.

## Ploché řezání u stěny (viz obr. 5)

- Použití pružných bimetalických pilových listů **10** umožňuje rovinné řezání vystupujících částí (např. konzolí, výztužných tyčí, trubek) podél stěny.
- Přitiskněte konec pilového listu **10** ke stěně (pilový list **10** musí těsně přiléhat ke stěně v bodě řezu, viz obr. 5.1) a odřízněte vyčnívající část. Na elektronářadí aplikujte trvalý boční tlak, což zabrání zaseknutí řezného listu **10** a přetížení motoru.



**Pozor: Ujistěte se, že pilový list 10 je vždy delší než průměr obrobku (viz obr. 5.2), jinak může dojít ke zpětnému odrazu a hrozí nebezpečí poškození pilového listu 10.**

## Údržba elektronářadí / preventivní opatření

Než začnete provádět údržbu elektronářadí, vždy je odpojte ze sítě.

### Čištění elektronářadí

Nezbytnou podmínkou pro dlouhodobé a bezpečné používání tohoto elektronářadí je jeho čistota. Větrací otvory **6** pravidelně čistěte stlačeným vzduchem.

## Poprodejní a aplikační servis

Náš poprodejní servis odpoví na Vaše dotazy k údržbě a opravě Vašeho výrobku a také k náhradním dílům. Informace o servisních střediscích, schématech dílů a informace o náhradních dílech naleznete také na adrese: [www.crown-tools.com](http://www.crown-tools.com).

## Přeprava elektronářadí

- V žádném případě nesmí na obal při přepravě působit žádný mechanický vliv.
- Při nakládání / vykládání není povoleno používat žádný druh technologie, který pracuje na principu sčvření obalu.

## Ochrana životního prostředí



**Suroviny nelikvidujte jako odpad, ale recyklujte je.**

Elektronářadí, její příslušenství a obalové materiály by měly být zlikvidovány v souladu se zásadami recyklace surovin a ochrany životního prostředí.

Na umělohmotných součástkách je uvedeno jejich označení pro tříděnou recyklaci.

Tento návod je vytištěn na recyklovaném papíře vyrobeném bez použití chlóru.

Výrobce si vyhrazuje právo na změny.

Česky

# Špecifikácie elektronáradia

Ručná elektrická píla		CT15133
Číslo elektronáradia	[220-230 V ~50/60 Hz]	421692
Menovitý výkon	[W]	1010
Výkon	[W]	580
Prúd pri napätí	220-230 V [A]	4.5
Rezacia rýchlosť bez zátáže	[min <sup>-1</sup> ]	300-2400
Dĺžka zdvihu pílového listu	[mm] [palce]	28 1-7/64"
Max. hrúbka rezaného materiálu:		
- drevo	[mm] [palce]	250 10"
- oceľ	[mm] [palce]	120 4-23/32"
Hmotnosť	[kg] [lb]	3,7 8.16
Trieda bezpečnosti		□ / II
Akustický tlak	[dB(A)]	—
Výkon zvuku	[dB(A)]	—
Váhové vibrácie	[m/s <sup>2</sup> ]	—

## Informácie o hluku



Ak prekračuje akustický tlak hodnotu 85 dB(A), používajte vždy ochranu sluchu.

## CE Vyhlásenie o zhode

Vyhlasujeme na výhradnú zodpovednosť, že výrobok opísaný v časti "Špecifikácie elektronáradia" spĺňa všetky príslušné ustanovenia smerníc 2006/42/EC vrátane ich zmien a je v súlade s nasledujúcimi normami: EN 60745-1, EN 60745-2-11.

Manažér  
certifikácie

Wu Cunzhen

Merit Link International AG  
Stabio, Švajčiarsko, 05.10.2017



**VAROVANIE** - používateľ si musí prečítať návod na obsluhu, aby sa znížilo riziko zranenia!

## Všeobecné bezpečnostné pravidlá



**VAROVANIE!** Prečítajte si všetky bezpečnostné varovania a všetky pokyny. Nedodržavanie týchto varovaní a pokynov môže mať za následok úraz elektrickým prúdom, požiar a / alebo vážne zranenie.

**Uchovajte si všetky bezpečnostné upozornenia a pokyny pre budúce použitie.**

Termín "elektrické náradie" v upozorneniach odkazuje na vaše elektrické náradie napájané zo siete (s prívodným káblom) alebo elektrické náradie napájané batériami (bez napájacieho kábla).

## Bezpečnosť v pracovnom priestore

- Pracovný priestor udržiavajte v čistote a dobre osvetlený. Neporiadok alebo tmavé priestory môžu viesť k úrazom.
- **Neprevádzkujte elektrické náradie vo výbušnom prostredí, ako napríklad v prítomnosti horľavých kvapalín, plynov alebo prachu.** Elektrické náradie vytvára iskry, ktoré môže spôsobiť vznietenie prachu alebo výparov.
- **Deti a iné osoby v okolí udržiavajte mimo dosahu používaného elektrického náradia.** Rozptýlenie môže spôsobiť stratu kontroly.

## Elektrická bezpečnosť

- **Zástrčky elektrických káblov náradia musia pasovať do zásuvky. Nikdy zástrčku žiadnym spôsobom neupravujte. Nepoužívajte žiadne redukcie zástrčiek s uzemneným (ukosteným) elektrickým náradím.** Neupravované zástrčky a zodpovedajúce zásuvky znižujú riziko vzniku úrazu elektrickým prúdom.
- **Vyhňte sa kontaktu tela s uzemnenými povrchmi, ako sú potrubia, radiátory, sporáky a chladničky.** Ak vaše telo uzemnené alebo ukostené, existuje zvýšené riziko úrazu elektrickým prúdom.
- **Nevystavujte elektrické náradie dažďu alebo vlhkému prostrediu.** Vniknutie vody do elektrického náradia zvyšuje riziko úrazu elektrickým prúdom.
- **Nenamáhajte napájací kábel. Nikdy nepoužívajte napájací kábel na nosenie, ťahanie alebo odpájanie elektrického náradia. Chráňte napájací kábel pred teplom, olejom, ostrými hranami a pohyblivými časťami.** Poškodené alebo spletené káble zvyšujú riziko úrazu elektrickým prúdom.
- **Pri práci s náradím vonku používajte predlžovací kábel vhodný na vonkajšie použitie.** Používanie kábla vhodného na použitie vonku znižuje riziko úrazu elektrickým prúdom.
- **Pri práci s elektrickým náradím vo vlhkom prostredí je nevyhnutné používať napájanie chránené prúdovým chráničom (RCD).** Použitie RCD znižuje riziko úrazu elektrickým prúdom. **POZNÁMKA!** Termín "prúdový chránič (RCD)" môže byť nahradený termínom "prerušovač uzemneného obvodu (GFCI)" alebo "ochranný istič (ELCB)".
- **Varovanie!** Nikdy sa nedotýkajte nekrytých kovových povrchov na prevodovke, kryte a tak ďalej, pretože dotyk s kovovými povrchmi bude rušený elektromagnetickou vlnou, čo spôsobuje potenciálne zranenia alebo nehody.

## Bezpečnosť osôb

- **Pri práci s elektrickým náradím buďte stále pozorní, sledujte, čo robíte a používajte zdravý rozum. Nepoužívajte elektrické náradie, ak ste unavení alebo pod vplyvom drog, alkoholu alebo liekov.** Chvilka nepozornosti pri práci s elektrickým náradím môže mať za následok vážne zranenie.
- **Používajte osobné ochranné pomôcky. Vždy používajte ochranné okuliare.** Ochranné prostriedky, ako respirátor, nekľzáva bezpečnostná obuv, pevná ochranná prilba alebo ochrana sluchu, používané v príslušných podmienkach, znižujú nebezpečenstvo zranenia osôb.
- **Zabráňte náhodnému spusteniu. Pred pripojením k napájaciemu zdroju a / alebo akumulátoru, pred zdvihnutím alebo prenášaním náradia sa uistite, že vypínač je v polohe vypnuté.** Prenášanie náradia s prstom na spínači alebo pripájanie elektrického náradia do elektrickej siete so zapnutým spínačom môže byť príčinou nehôd.
- **Pred spustením náradia odstráňte všetky zoraďovacie nástroje a nastavovacie kľúče.** Zoraďovací nástroj alebo kľúč ponechaný v rotujúcich častiach elektrického náradia môže spôsobiť úraz osôb.
- **Pracujte len tam, kde bezpečne dosiahnete. Vždy udržiavajte stabilný postoj a rovnováhu.** To umožňuje lepšie ovládať náradie v neočakávaných situáciách.

- **Vhodne sa obliekajte. Nenoste voľný odev ani bižutériu. Dbajte na to aby sa vaše vlasy, odev a rukavice nedostali do kontaktu s pohyblivými časťami.** Voľné odevy, bižutéria alebo dlhé vlasy môžu byť zachytené pohyblivými časťami.
- **• Ak sú zariadenia vybavené adaptérom na pripojenie odsávania prachu a zberných zariadení, zaistite ich správne pripojenie a správnu funkciu.** Použitie odsávania prachu môže znížiť ohrozenie spôsobené prachom.
- **Nedovoľte, aby vám skúsenosti získané častým používaním náradia dovolili nadobudnúť sebauspokojenie a ignorovať zásady bezpečnosti.** Neopatrná činnosť môže spôsobiť vážne zranenie v zlomku sekundy.
- **Varovanie!** Elektrické náradie môže počas prevádzky vytvárať elektromagnetické pole. Toto pole môže za určitých okolností spôsobovať rušenie aktívnych alebo pasívnych lekárskeho implantátov. Aby sa znížilo riziko vážneho alebo smrteľného zranenia, odporúčame osobám s lekárskeho implantátmi, aby sa poradili so svojím lekárom a výrobcom lekárskeho implantátov pred použitím elektrického náradia.

## Použitie a údržba náradia

- **Osoby so zníženými psychofyzickými alebo duševnými schopnosťami, ako aj deti, nemôžu pracovať s elektrickým náradím, pokiaľ nie sú pod dohľadom alebo poučené o použití elektrického náradia osobou zodpovednou za ich bezpečnosť.**
- **Elektrické náradie nepreťažujte. Používajte správny typ elektrického náradia pre vašu prácu.** Správne elektrické náradie bude lepšie a bezpečnejšie vykonávať prácu, pre ktorú bolo navrhnuté.
- **Nepoužívajte elektrické náradie v prípade, že prepínač sa nedá zapnúť a vypnúť.** Každé elektrické náradie, ktoré nemožno ovládať spínačom, je nebezpečné a musí byť opravené.
- **Pred každým nastavením, výmenou príslušenstva alebo uskladnením elektrického náradia vyťahnite zástrčku napájacieho kábla zo zásuvky a / alebo akumulátora.** Tieto preventívne bezpečnostné opatrenia znižujú riziko náhodného spustenia náradia.
- **Elektrické náradie skladujte mimo dosahu detí a nedovoľte osobám, ktoré neboli oboznámené s elektrickým náradím alebo s týmito pokynmi, aby elektrické náradie používali.** Elektrické náradie je v rukách nekvalifikovaných osôb nebezpečné.
- **Údržba elektrického náradia. Skontrolujte vychýlenie alebo uviaznutie pohyblivých častí, poškodenie jednotlivých dielov a iné okolnosti, ktoré môžu mať vplyv na prevádzku elektrického náradia. V prípade poškodenia dajte elektrické náradie pred jeho použitím opraviť.** Veľa nehôd je spôsobených nedostatočnou údržbou elektrického náradia.
- **Rezné nástroje udržiavajte ostré a čisté.** Riadne udržiavané rezné nástroje s ostrými reznými britmi sú menej náchylné na zaseknutie a lepšie sa ovládajú.
- **Používajte elektrické náradie, príslušenstvo a nástroje atď. v súlade s týmito pokynmi, s prihliadnutím na pracovné podmienky a prácu, ktorá sa má vykonávať.** Použitie elektrického náradia na iné účely, ako sú určené, môže viesť k nebezpečným situáciám.
- **Rukoväte a plochy na uchopenie zdriavajte suché, čisté a bez oleja a tuku.** Klzké rukaväte a uchopovacie plochy neumožňujú bezpečnú manipuláciu a ovládanie náradia v neočakávaných situáciách.



- Dbajte na to, aby ste pri práci s elektrickým náradím držali prídavnú rukoväť správne, čo je užitočné pri regulácii elektrického náradia. Preto správne držanie môže znížiť riziko nehody alebo zranenia.

## Servis

- **Servis vášho elektrického náradia zverte kvalifikovanej osobe s použitím len originálnych náhradných dielov.** Tým bude zabezpečené, aby bola zachovaná bezpečnosť elektrického náradia.
- Postupujte podľa pokynov na údržbu a výmenu príslušenstva.

## Osobitné bezpečnostné upozornenia

**Pri vykonávaní operácie držte náradie za izolované úchopné miesta, pretože rezacie príslušenstvo môže prísť do kontaktu so skrytým vedením alebo samotným káblom.** Pri kontakte príslušenstva so "živým" vodičom by mohli byť nechránené kovové časti elektrického náradia pod prúdom a mohli by spôsobiť obsluhu úraz elektrickým prúdom.

## Bezpečnostné pokyny pri prevádzke elektrického náradia

- Upevnite obrobok. Použite upevňovacie zariadenie alebo zverák na bezpečné a stabilné upevnenie obrobku.
- Ak vám pri práci vzniká škodlivý, horľavý alebo výbušný prach, vykonajte potrebné a vhodné bezpečnostné opatrenia. Napríklad, v priebehu prevádzky vzniká prach, ktorý môže spôsobiť rakovinu. Pri práci použite zariadenie na zbieranie prachu a triesok a nosite ochrannú masku proti prachu.
- Udržujte si pracovisko čisté a upratané. Zmiešané materiály môžu byť extrémne nebezpečné. Ľahký kovový prach sa môže spáliť a ľahko explodovať.
- Nespracúvajte materiály, ktoré obsahujú azbest. Azbest je karcinogénnou látkou.
- Zložte elektrické náradie, keď sa pílový list celkom zastaví.
- Nepoužívajte elektrický nástroj, keď je napájací kábel poškodený. Ak sa počas práce napájací vodič poškodí alebo zlomí, nedotýkajte sa ho a okamžite vytiahnite zástrčku. Používanie poškodeného drôtu môže ľahko viesť k úrazu elektrickým prúdom.
- Udržujte ruky v bezpečnej vzdialenosti od plochy rezania. Rukou nesmiete držať spodnú časť obrobku. Pílový list vám pri dotyku poreže ruku.
- Najprv spustíte elektrické náradie a potom vložte obrobok na spracovanie. Ak pílový list uviazne v obrobku, elektrické náradie sa odrazí.
- Pozor: základná doska musí počas rezania priliehať k obrobku. Ak je pílový list vychýlený, môže sa poškodiť a elektrické náradie by odskočilo.
- Odpojte napájanie od elektrického nástroja po ukončení práce a zoberte pílový list, ak je elektrický nástroj už úplne zastavený. Elektrické náradie v tomto prípade neodskočí a je možné ho dať dole bezpečne.
- Použite iba nepoškodený a nepopraskaný pílový list. Ohnutý alebo matný pílový list sa môže ľahko poškodiť a jednoducho odskočiť od elektrického náradia.

- Po vypnutí náradia nezastavujte pílový list pohybom bočného tlaku. Pílový list by sa mohol poškodiť alebo rozbiť, čo by viedlo k odskočeniu.
- Použite správny detektor na zistenie toho, či existuje skrytý obvod a potrubie v prevádzke v tejto oblasti a v prípade potreby požiadajte o pomoc miestne stavebné organizácie. Ak pri práci drôt odrežete, môže dôjsť k úrazu elektrickým prúdom a požiaru. Poškodené plynové potrubie môže explodovať. Prezeranie potrubia pre vodu môže viesť ku strate vlastností a zásahu elektrickým prúdom pre operátora.
- Pílový list pevne prichyťte do držiaka píly. Pravidelne kontrolujte prichytenie pílového listu.
- Ak používaný pílový list nie je určený na rezanie kovu, pred prácou odstráňte všetky kovové predmety (klince, skrutky, závesy atď.). Nevypínajte motor brúsky pri plnej záťaži.
- Počas práce dávajte vždy pozor na polohu prívodného kábla (musí vždy smerovať za náradie). Neomotávajte si prívodný kábel okolo ruky alebo nohy.
- Ak dôjde pri práci s nástrojom k výpadku prúdu, okamžite ho vypnite a tým zaistíte proti neočakávanému spusteniu.
- Po vypnutí elektrického náradia sa pílový list bude určitý čas mechanicky pohybovať, preto elektrické náradie odložte až vtedy, keď pílový list úplne zastane.
- Pílový list sa počas prevádzky značne zohreje, preto sa ho nedotýkajte, kým nie je úplne vychladnutý.



**Varovanie: chemické látky obsiahnuté v prachu, vytvorené pri brúsení, rezaní, pílení, brúsení, vrtní a ďalších činnostiach stavebníctva môžu vyvolať rakovinu, kongenitálnu nedostatočnosť alebo môžu byť škodlivé pre plodnosť.** Ión niektorých chemických látok je:

- pred začatím opravy alebo výmeny dielov na stroji sa musí najprv vytiahnuť elektrická zástrčka zo zásuvky;
- priehľadné dva výrobky s oxidom kremičitým a iné výrobky na murovanie v stene z tehál a cementu; chróm - arzén (CCA) v dreve s chemickým ošetrením. Stupeň škodlivosti týchto látok závisí od častého vykonávania týchto prác. Ak chcete obmedziť kontakt s týmito chemickými látkami, pracujte v prostredí s ventiláciou a používajte prístroje s bezpečnostnými certifikátmi (ako je maska proti prachu vyhotovená s malým prachovým filtrom).

## Symbole použité v príručke

V príručke sú použité nasledujúce symboly, zapamätajte si, prosím, ich význam. Správna interpretácia symbolov vám umožní správne a bezpečné použitie elektronáradia.

Symbol

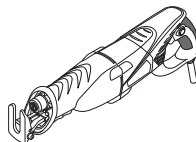

Význam



**Ručná elektrická píla**

Časti označené sivou - mäkké držadlo (s izolovaným povrchom).

Symbol	Význam
	<b>Štítok s výrobným číslom:</b> CT ... - model; XX - dátum výroby; XXXXXXX - výrobné číslo.
	Prečítajte si všetky bezpečnostné predpisy a pokyny.
	Používajte ochranné okuliare.
	Používajte chrániče sluchu.
	Používajte respirátor.
	Pred inštaláciou alebo nastavením elektronáradie odpojte od siete.
	Smer pohybu.
	Smer otáčania.
	Zablokovaný.
	Odblokovaný.
	Zakázané.
	Dvojitá izolácia / trieda ochrany.
	Pozor. Dôležité.
	Značka, ktorá potvrdzuje, že výrobok spĺňa základné požiadavky európskych smerníc a harmonizovaných noriem.
	Používajte ochranné rukavice.

Symbol	Význam
	Plynulá regulácia otáčok.
	Elektronáradie nevhadzujte do kontajnera s komunálnym odpadom.

## Spôsob použitia

Chvostová píla je určená na rezanie drevených, plastových a kovových obrobkov. Špeciálne pílové listy výrazne rozširujú rozsah použitia elektrického náradia a umožňujú rezanie rôznych materiálov, zakrivené pílenie, rezanie v jednej rovine, hlboké rezanie atď.

## Súčasti elektronáradia

- 1 Oporná doska
- 2 Držiak píly
- 3 Upevňovacia objímka
- 4 Tyč
- 5 Zaisťovacia páčka
- 6 Vetracie otvory
- 7 Ovládacie koliesko predvolby počtu zdvihov
- 8 Prepínač zapnutia / vypnutia
- 9 Tlačidlo uzamknutia
- 10 Pílový list \*

\* Voliteľné príslušenstvo

**Štandardná dodávka nemusí obsahovať všetky príslušenstvá uvedené na obrázku alebo popísané v texte.**

## Montáž a nastavenie súčastí elektronáradia

**Než začnete vykonávať údržbu elektronáradia, vždy ho odpojte od siete.**



**Spojovací materiál nedotahujte príliš, zabránite tak poškodeniu závitů.**

**Vloženie / výmena pílového listu (viz obr. 1)**



**Pri dlhšom používaní sa pílový list 10 značne zohreje a ostré rezné hrany môžu poraniť používateľa, preto je pri vkladaní / výmene pílového listu 10 potrebné vždy nosiť ochranné rukavice.**

- Otočte upevňovacia objímku **3** tak, ako je znázornené na obrázku 1.1, a držte ju v tejto polohe;
  - **pri inštalácii pílového listu 10** - vložte pílový list **10** do držiaka píly **2** (pozri obr. 1.2).
  - **Pri vyberaní pílového listu 10** - vyťahnite pílový list **10** z držiaka píly **2**. **Upozornenie: pred vybra-**

## tím pilového listu 10 sa uistíte, že po práci dostatočne vychladol.

- Uvoľnite upevňovaciu objímku **3** (pozri obrázok 1.3).
- Skontrolujte tesnosť pilového listu **10** tak, že ho potiahnete. **Upozornenie: ak nie je pilový list 10 bezpečne upevnený, môže spôsobiť zranenie.**
- Pilový list **10** sa môže nainštalovať so zubami nahor - môže to byť potrebné pre špecifické druhy práce.

## Oporná doska (viz obr. 2-3)

Oporná doska **1** uľahčuje prácu s elektrickým náradím, poskytuje kolmosť pilového listu **10** smerom k obrobku a slúži aj ako pilový doraz umožňujúci prispôbenie sa polohy rezaného materiálu.

- Vďaka otočnému upevneniu sa oporná doska **1** automaticky nakloní v závislosti od uhla sklonu povrchu (pozri obrázok 2).
- Ak chcete posúvať opornú dosku **1** dopredu alebo dozadu, postupujte takto:
  - otočte zaisťovaciu páčku **5**, ako je znázornené na obrázku 3.1;
  - nastavte opornú dosku **1** do požadovanej polohy posunutím dopredu alebo dozadu (pozri obr. 3.2);
  - otočte zaisťovaciu páčku **5**, ako je znázornené na obrázku 3.3.

## Práce s elektronáradím

Používajte len správne napájacie napätie: hodnota napájacieho napätia musí zodpovedať informácii uvedenej na identifikačnom štítku elektronáradia.

## Zapnutie / vypnutie elektronáradí

### Krátkodobé zapnutie / vypnutie

Ak chcete náradie krátkodobu zapnúť, stlačte a podržte vypínač **8**. Po uvoľnení vypínača sa náradie opäť vypne.

### Dlhodobé zapnutie / vypnutie

#### Zapnutie:

Stlačte vypínač **8** a zaistite ho zaisťovacím tlačidlom **9**.

#### Vypnutie:

Stlačte a uvoľnite hlavný vypínač **8**.

## Konštrukčné prvky elektronáradia

### Voľba zdvihovej rýchlosti

Pomocou otočného regulátora zdvihovej rýchlosti **7** si môžete zvoliť potrebný počet zdvihov pilového listu **10** (možné aj počas prevádzky elektrického náradia).

- Stlačte vypínač **8** a zaistite ho zaisťovacím tlačidlom **9**.
- Posúvaním otočného regulátora zdvihovej rýchlosti **7** vyberte potrebný počet zdvihov pilového listu **10**.

Po nastavení zdvihovej rýchlosti pilového listu **10** odporúčame vykonať skúšobný rez na nepotrebných časti obrobku (z rovnakého materiálu ako časť na spracovanie).

Pri dlhodobej práci s elektrickým náradím pri nízkych otáčkach sa náradie musí nechať vychladnúť 3 minúty. Na tento účel nastavte maximálnu zdvihovú rýchlosť a nechajte elektrické náradie bežať na voľnobežné otáčky.

## Plynulá regulácia počtu zdvihov pilového listu



Zmena počtu zdvihov od 0 do maxima závisí aj od sily aplikovanej na prepínač **8**. Slabý tlak znamená malý počet zdvihov; to umožňuje plynulé otáčanie elektrického náradia potrebné pre konkrétne druhy práce.

## Odporúčania pre prácu s elektronáradím

### Výber pilového listu

Pred spustením zariadenia do prevádzky si vyberte vhodný typ pilového listu **10**, ktorý zodpovedá materiálu na pílenie, režimu pílenia a kvalite rezu. Označenie pilového listu je vytačené na obale; môžete sa spýtať aj predajcu.

### Všeobecné pokyny na pílenie



**Urobte skúšobný rez na nepotrebných časti obrobku (ktorá je vyrobená z rovnakého materiálu, ako je materiál obrobku), aby ste sa uistili, že pilový list 10, otáčky píly a predkmih boli zvolené správne.**

- Uistite sa, že obrobok je pevne prichytený, a že z neho boli odstránené všetky kovové časti (kĺnce, paletové kĺnce, atď.).
- Pred kontaktom pilového listu **10** s obrobkom zapnite elektrické náradie. Nepoužívajte nadmernú silu; operácia vyžaduje určitý čas. Nadmerné použitie sily nezrýchli proces opracovania, ale spôsobí preťaženie náradia.
- Keď sú zuby pilového listu **10** príliš veľké pre daný obrobok (nadmerné vibrácie, štiepenie a vylamovanie spracúvaného povrchu slúži ako signál, že zuby sú príliš veľké), okamžite elektrické náradie vypnite a vymeňte pilový list **10** za vhodný pilový list.
- Ak sa pilový list **10** počas prevádzky zasekne, elektrické náradie ihneď vypnite a pokúste sa roztrhnúť pilový rez a potom opatrne odstráňte pilový list **10** z rezu píly. **Výstraha: nepokúšajte sa odstrániť zaseknutý pilový list 10 tým, že ho otočíte v reznej škáre so zapnutým elektrickým náradím, pretože to môže spôsobiť rozlomenie pilového listu 10 a zranenie.**
- Po dokončení pílenia najprv vypnite elektrické náradie a potom vyťahujte pilový list **10** z rezu.



**Pri pílení určitých materiálov (napríklad kovov) sa pilový list 10 môže nadmerne zohriať, preto odporúčame používať chladiace a mazacie látky, ktoré sa aplikujú na mieste, kde pilový list 10 prichádza do kontaktu s obrobkom.**

## Rezanie pozdĺž zakrivenej trajektórie

Pílenie po zakrivenej trajektórii je možné, keď sa používajú úzke pílové listy 10.

Zapichovací režaní (viz obr. 4)



Zapustené pílenie sa môže používať iba pri pílení mäkkých materiálov, ako je drevo, sadrokartón, atď. Táto prevádzková technika umožňuje vyplňovanie otvorov bez predbežného navrtávania - pílový list 10 sa samočinne prereže cez obrobok. Táto technika si vyžaduje určité zručnosti a môže sa aplikovať s použitím krátkych pílových listov 10.

- Táto metóda umožňuje vytvoriť reznú škáru nie od okraja obrobku a bez predbežného vrtania, pílový list 10 sa prereže cez obrobok. **Výstraha: pre túto operáciu používajte len krátke pílové listy 10.**
- Pritlačte opornú dosku 1 a koniec pílového listu 10 proti obrobku, ako je znázornené na obrázku 4.1. Zapnite elektrické náradie. Zdvíhajte pozvoľne zadnú časť elektrického náradia a pomaly ponárajte pílový list 10 do obrobku.
- Keď sa pílový list 10 prereže cez obrobok, dajte elektrické náradie späť do normálnej prevádzkovej polohy a pokračujte v pílení pozdĺž vyznačenej línie.

Ploché rezanie na stenu (viz obr. 5)

- Použitie flexibilných bimetalických pílových listov 10 umožňuje prerezávanie dôležitých častí konštrukcie (napr. konzoly, výstužné tyče, rúrky) zarovno plochy steny.
- Pritlačte koniec píly 10 na stenu (pílový list 10 musí pevne priliehať k stene v bode rezu, pozri obr. 5.1) a odrežte vyčnievajúcu časť konštrukcie. Aplikujte trvalý bočný tlak na elektrické náradie, čo zabráni zaseknutiu pílového listu 10 a preťaženiu motora náradia.



**Výstraha: uistite sa, že pílový kotúč 10 je vždy dlhší ako priemer spracovávanej položky (pozri obrázok 5.2), inak existuje možnosť spätného rázu a riziko rozlomenia pílového kotúča 10.**

## Údržba elektronáradia / preventívne opatrenia

Než začnete vykonávať údržbu elektronáradia, vždy ho odpojte od siete.

Čistenie mechanického nástroja

Nevyhnutnou podmienkou na dlhodobé a bezpečné používanie tohto mechanického nástroja je jeho čistota. Vetracie otvory 6 pravidelne čistite stlačeným vzduchom.

Popredajný a aplikačný servis

Náš popredajný servis odpovie na vaše otázky k údržbe a oprave vášho výrobku a tiež k náhradným dielom. Informácie o servisných strediskách, schémach dielov a informácie o náhradných dieloch nájdete aj na adrese: [www.crown-tools.com](http://www.crown-tools.com).

## Preprava elektronáradia

- V žiadnom prípade nesmie na obal pri preprave pôsobiť žiadny mechanický vplyv.
- Pri nakladaní / vykladaní nie je povolené používať žiadny druh technológie, ktorý pracuje na princípe zovretia obalu.

## Ochrana životného prostredia



**Suroviny nelikvidujte ako odpad, ale ich recyklujte.**

Elektronáradie, jej príslušenstvo a obalové materiály by mali byť zlikvidované v súlade so zásadami recyklácie surovín a ochrany životného prostredia. Na umelohmotných súčiastkach je uvedené ich označenie pre triedenú recykláciu. Tento návod je vytlačený na recyklovanom papieri vyrobenom bez použitia chlóru.

Výrobca si vyhradzuje právo na zmeny.

Slovensky

## Date tehnice ale uneltei electrice

Ferăstrău portabil		CT15133
Codul uneltei electrice	[220-230 V ~50/60 Hz]	421692
Puterea absorbită	[W]	1010
Putere	[W]	580
Amperajul în funcție de voltaj	220-230 V [A]	4.5
Număr de curse în gol	[min <sup>-1</sup> ]	300-2400
Lungimea cursei ferăstrăului	[mm] [inci]	28 1-7/64"
Capacitate maximă de tăiere:		
- lemn	[mm] [inci]	250 10"
- oțel	[mm] [inci]	120 4-23/32"
Greutate	[kg] [lb]	3,7 8.16
Clasa de protecție		□ / II
Presiune acustică	[dB(A)]	—
Putere acustică	[dB(A)]	—
Vibrații ponderate	[m/s <sup>2</sup> ]	—

### Informații despre zgomot



Purtați căști antifonice dacă presiunea acustică depășește 85 dB(A).

### CE Declarație de conformitate

Declarăm pe proprie răspundere că produsul descris la paragraful "Date tehnice ale uneltei electrice" corespunde tuturor dispozițiilor relevante ale Directivei 2006/42/EC inclusiv modificărilor acestora și este în conformitate cu următoarele standarde: EN 60745-1, EN 60745-2-11.

Manager de  
certificare

Wu Cunzhen

Merit Link International AG  
Stabio, Elveția, 05.10.2017

### Reguli generale de siguranță



**AVERTISMENT! Citiți toate avertismentele și instrucțiunile de siguranță.** Nerespectarea avertismentelor și a instrucțiunilor poate avea drept rezultat un șoc electric, incendiu și / sau vătămarea gravă.

**Păstrați toate avertismentele și instrucțiunile pentru o referință viitoare.**

Termenul de "unealtă electrică" din avertismente se referă la unealta electrică (cablată) acționată prin rețea sau unealta electrică (necablată) acționată cu baterii.

#### Siguranța suprafeței de lucru

- **Păstrați suprafața de lucru curată și bine iluminată.** Zonele dezordonate sau întunecoase pot cauza incidente.
- **Nu utilizați uneltele electrice în atmosfere explozive, cum ar fi în prezența lichidelor, a gazelor sau a prafului inflamabil.** Uneltele electrice creează scântei care pot aprinde praful sau gazele arse.
- **Tineți copiii și martorii la distanță atunci când utilizați o unealtă electrică.** Distracțiile vă pot face să pierdeți controlul.

#### Siguranță electrică

- Fișele uneltei electrice trebuie să se potrivească cu borna de ieșire. Nu modificați niciodată fișa,



**AVERTISMENT - Pentru a reduce riscul de vătămare, utilizatorul trebuie să citească manualul de instrucțiuni!**

în niciun mod. Nu utilizați nicio fișă adaptatoare cu uneltele electrice împământate (legate la pământ). Fișele nemodificate și bornele de ieșire potrivite vor reduce riscul de șoc electric.

- **Evitați contactul fizic cu suprafețele împământate sau legate la pământ, cum ar fi conductele, radiatoarele, plitele sau frigiderele.** Există un risc sporit de șoc electric, în cazul în care corpul dvs., este împământat sau legat la pământ.

- **Nu expuneți uneltele electrice la condiții de vreme ploioasă sau umedă.** Pătrunderea apei într-o unealtă electrică va spori riscul de șoc electric.

- **Nu abuzați de cablu. Nu utilizați niciodată cablu pentru a transporta, împinge sau scoate unealta electrică din priză. Țineți cablul la distanță de căldură, ulei, margini ascuțite sau piese mobile.** Cablurile deteriorate sau încălcite sporesc riscul de șoc electric.

- **Atunci când utilizați o unealtă electrică în aer liber, utilizați un cablu prelungitor adecvat pentru uz în aer liber.** Utilizarea unui cablu destinat uzului în aer liber reduce riscul de șoc electric.

- **Dacă utilizarea unei unelte electrice într-un loc umed nu poate fi evitată, utilizați o alimentare protejată (DCR) pentru dispozitivul cu curent rezidual.** Utilizarea unui DCR reduce riscul de șoc electric. **REȚINEȚI!!** Termenul de "dispozitiv cu curent rezidual (DCR)" poate fi înlocuit cu termenul "disjunctur cu curent de fugă (GFCI)" sau "disjunctur de scurgere la pământ (ELCB)".

- **Avertisment!** Nu atingeți niciodată suprafețele metalice ale cutiei de viteză, ale scutului și așa mai departe, deoarece atingerea suprafețelor metalice va interfera cu unda electromagnetică, cauzând astfel o potențială vătămare sau accidente.

## Siguranță personală

- **Fiți atent, aveți grijă la ceea ce faceți și apelați la simțul practic atunci când utilizați o unealtă electrică. Nu utilizați o unealtă electrică dacă sunteți obosit sau vă aflați sub influența drogurilor, a alcoolului sau a medicamentelor.** Un moment de neatenție în timpul utilizării uneltelor electrice poate avea drept rezultat o vătămare personală gravă.

- **Utilizați echipamentul de protecție individuală. Purtați întotdeauna o protecție pentru ochi.** Echipamentele de protecție, cum ar fi masca pentru praf, încălțăminte de protecție împotriva alunecării, casca dură sau protecția pentru auz, utilizate în condițiile corespunzătoare vor reduce vătămrile personale.

- **Preveniți pornirea accidentală. Asigurați-vă că întrerupătorul se află în poziție oprit înainte de a conecta la sursa de alimentare și / sau setul de baterii, ridicând sau transportând unealta.** Transportul uneltelor electrice ținând degetul apăsat pe întrerupător sau punerea uneltelor electrice sub tensiune care au întrerupătorul pornit duce la accidente.

- **Îndepărtați orice cheie de reglare înainte de a porni unealta electrică.** O cheie lăsată atașată de o piesă rotativă a unei unelte electrice poate duce la vătămarea personală.

- **Nu întindeți excesiv. Păstrați întotdeauna sprijinul și echilibrul adecvat.** Acest lucru permite un control mai bun al uneltei electrice în situații neașteptate.

- **Îmbrăcați-vă adecvat. Nu purtați îmbrăcăminte sau bijuterii lejere. Țineți părul, îmbrăcăminte și mânușile la distanță de piesele mobile.** Îmbrăcăminte, bijuteriile sau părul lung liber se poate prinde în piesele mobile.

- **Dacă dispozitivele sunt furnizate pentru conexiunea instalațiilor de extracție și de colectare a prafului, asigurați-vă că acestea sunt conectate și utilizate în mod adecvat.** Utilizarea dispozitivului de colectare a prafului poate reduce pericolele legate de praf.

- **Nu permiteți ca familiarizarea rezultată din utilizarea frecventă a uneltelor să vă facă să vă complăceți sau să ignorați principiile de siguranță ale uneltei.** O acțiune neglijentă poate cauza o vătămare gravă într-o fracțiune de secundă.

- **Avertisment!** Uneltele electrice pot produce un câmp electromagnetic în timpul utilizării. În unele circumstanțe, acest câmp poate interfera cu implanturile medicale active sau pasive. Pentru a reduce riscul de vătămare gravă sau fatală, le recomandăm persoanelor cu implanturi medicale să se consulte cu medicul acestora și producătorul de implanturi medicale înainte de a utiliza această unealtă electrică.

## Utilizarea și întreținerea uneltei electrice

- Persoanele cu aptitudini psio-fizice sau mentale reduse, precum și copiii, nu pot utiliza unealta electrică, dacă acestea nu sunt supravegheate sau instruite cu privire la utilizarea uneltei electrice de către o persoană responsabilă de siguranța acestora.

- **Nu forțați unealta electrică. Utilizați unealta electrică corectă pentru operațiunea dvs.** Unealta electrică corectă va face lucrurile mai bine și în mare măsură, la capacitatea pentru care a fost proiectată.
- **Nu utilizați unealta electrică dacă întrerupătorul nu o pornește și nu o oprește.** Orice unealtă electrică care nu poate fi comandată cu ajutorul întrerupătorului este periculoasă și trebuie să fie reparată.

- **Deconectați fișă de la sursa de alimentare și / sau setul de baterii din unealta electrică înainte să efectuați orice reglaj, să schimbați accesoriile sau să depozitați uneltele electrice.** Astfel de măsuri de siguranță preventive reduc riscul de a porni unealta electrică accidentală.

- **Depozitați uneltele electrice inactice într-un loc care nu se află la îndemâna copiilor și nu permiteți persoanelor nefamiliarizate cu unealta electrică sau cu aceste instrucțiuni să utilizeze unealta electrică.** Uneltele electrice sunt periculoase în posesia utilizatorilor neinstruiți.

- **Efectuați întreținerea uneltei electrice. Verificați alinierea greșită sau griparea pieselor mobile, ruperea pieselor și orice altă condiție care poate afecta funcționarea uneltei electrice.** Dacă unealta electrică s-a deteriorat, reparați-o înainte de utilizare. Uneltele electrice întreținute în mod precar pot cauza numeroase accidente.

- **Păstrați uneltele de tăiere ascuțite și curate.** Uneltele de tăiere întreținute corespunzător cu margini de tăiere ascuțite sunt mai puțin predispușe la gripare și sunt mai ușor de comandat.

- **Utilizați unealta electrică, accesoriile și cuțitele aplicate etc. în conformitate cu aceste instrucțiuni, luând în considerare condițiile de lucru și lucrarea de executat.** Utilizarea uneltei electrice pentru alte operațiuni decât cele prevăzute poate duce la o situație periculoasă.

- **Păstrați mânerul și suprafețele de prindere uscate, curate și fără urme de ulei și lubrifiant.** Mănerul și suprafețele de prindere alunecoase împiedică manipularea și comanda sigură a uneltei în situații neașteptate.

• Rețineți faptul că atunci când utilizați o unealtă electrică, țineți mânerul auxiliar corect, care este util în momentul comandării unelei electrice. Prin urmare, o ținere adecvată poate reduce riscul de accidente sau vătămări.

## Reparații

• **Unealta dvs. electrică trebuie să fie reparată de către o persoană calificată în reparații, utilizând numai piese de schimb identice.** Acest lucru va asigura faptul că siguranța unelei electrice este menținută.

• Urmați instrucțiunile privind lubrifierea și schimbarea accesoriilor.

## Avertismente speciale privind siguranța

**Atunci când efectuați o operațiune în care accesorii de tăiere poate intra în contact cu cablajul ascuns sau propriul cablu, țineți unealta electrică de suprafețele de prindere izolate.** Accesoriul de tăiere care intră în contact cu un fir "sub tensiune" poate pune "sub tensiune" piesele metalice ale unelei electrice și poate cauza operatorului un șoc electric.

## Linii directoare de siguranță în timpul utilizării unelei electrice

- Fixați piesa de prelucrat. Utilizați un dispozitiv de fixare sau o menghină pentru a fixa piesa de prelucrat pentru siguranță și stabilitate.
- Luați măsurile de siguranță necesare și adecvate când este produs praf dăunător, inflamabil sau exploziv în timpul lucrului. De exemplu, în timpul operării, este produs praf care poate cauza apariția cancerului. Vă rugăm să utilizați un dispozitiv de colectare a prafului și așchiiilor și să purtați o mască împotriva prafului în timpul lucrului.
- Mențineți locul de muncă ordonat și curat. Materialele amestecate pot fi extrem de periculoase. Praful ușor de metal se poate aprinde și poate exploda ușor.
- Nu procesați materiale care conțin azbest. Azbestul este o substanță cancerigenă.
- Așezați jos unealta electrică atunci când discul de ferăstrău este complet oprit.
- Nu utilizați unealta electrică atunci când cablul este deteriorat. În cazul în care cablul de alimentare este deteriorat sau rupt în timpul lucrului, nu îl atingeți și scoateți ștecărul din priză imediat. Utilizarea unui cablu rupt poate cauza ușor electrocutarea.
- Țineți mâinile departe de zona de tăiere. Mâna nu trebuie să țină partea inferioară a piesei de prelucrat. V-ați putea tăia la mână când aceasta atinge discul de ferăstrău.
- Mai întâi porniți unealta electrică, apoi așezați unealta electrică pe piesa de prelucrat pentru a o procesa. Dacă discul de ferăstrău este blocat în piesa de prelucrat, unealta de tăiere poate recula.
- Atenție: placa de bază se va lipi de piesa de prelucrat în timpul tăierii. Dacă discul de ferăstrău este deviat, acesta se poate rupe, iar unealta electrică poate recula.
- Întrerupeți alimentarea unelei electrice când lucrarea este finalizată și îndepărtați discul de ferăstrău

când unealta electrică este complet oprită. Astfel, unealta electrică nu reculează și poate fi așezată jos în siguranță.

- Utilizați doar discuri de ferăstrău nedeteriorate și fără crăpături. Discurile de ferăstrău îndoite sau tocite se pot rupe ușor și pot cauza reculul unelei electrice.
- După oprirea unelei electrice, nu opriți discul de ferăstrău din mișcare prin presiune laterală. Discul de ferăstrău se poate deteriora sau se poate rupe și astfel poate cauza reculul.
- Utilizați un detector adecvat pentru a detecta unde sunt ascunse circuite electrice și conducte în zona de operare și solicitați ajutorul organizației locale de construcții, dacă este necesar. Dacă este tăiat cablul în timpul lucrului, acesta poate cauza incendii și electrocutare. Conductele de gaz deteriorate pot exploda. Dacă este tăiată conducta de apă, aceasta poate cauza pierderea proprietății și poate electrocuta operatorul.
- Fixați bine lama ferăstrăului în suport. Verificați în mod regulat fixarea lamei ferăstrăului.
- Dacă gaterul de mână utilizat nu este destinat tăierii metalelor, îndepărtați obiectele metalice (cuie, șuruburi, balamale etc.) înainte de lucru.
- Evitați oprirea motorului dispozitivului electric aflat sub tensiune.
- În timpul funcționării, verificați poziția cablului de alimentare (acesta trebuie să se afle în spatele unelei). Cablul nu trebuie să se încolăcească în jurul picioarelor sau brațelor dvs.
- În cazul în care alimentarea cu electricitate se întrerupe în timpul utilizării opriți imediat aparatul de la butonul "Off" pentru a evita pornirea accidentală a aparatului.
- După oprirea unelei, lama ferăstrăului continuă să se miște o perioadă, ca atare așezați unealta electrică deoparte numai după ce lama s-a oprit complet.
- Lama ferăstrăului devine destul de fierbinte în timpul utilizării, ca atare nu trebuie atinsă până nu este complet răcită.











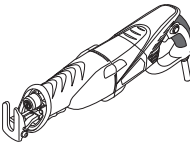





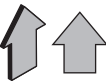

**Avertisment: substanțele chimice conținute în praful generat în cadrul activităților industriale de sablare, tăiere, tăiere cu ferăstrăul, ascuțire, forare și alte activități de construcție pot duce la cancer, deficiențe congenitale sau pot afecta fertilitatea.** Atomul electricizat al unor substanțe chimice va fi:

- înainte de orice lucrare de reparație sau de înlocuire a mașinii, mai întâi, trebuie să scoateți fișa electrică;
- dioxidul de silic transparent și alte produse de zădărie din cărămizile zidului și ciment; arsenic de crom (CCA) în lemn tratat chimic. Gradul dăunător al acestor substanțe va depinde de frecvența cu care efectuați aceste lucrări. Dacă doriți să reduceți contactul cu aceste substanțe chimice, lucrați în spații ventilate și utilizați aparate cu certificate de siguranță (cum ar fi masca pentru praf proiectată cu un mic filtru pentru praf).

## Simboluri utilizate în manual

Următoarele simboluri sunt utilizate în manualul de utilizare, rețineți-le semnificația. Interpretarea corectă a simbolurilor va permite utilizarea corectă și sigură a unelei electrice.

Symbol	Semnificație
	<b>Ferăstrău portabil</b> Secțiunea marcată cu gri - prindere moale (cu suprafață izolată).
	<b>Autocolant cu numărul de serie:</b> CT ... - model; XX - data fabricației; XXXXXXX - număr de serie.
	Citiți toate reglementările și instrucțiunile de siguranță.
	Purtați ochelari de protecție.
	Purtați protecții antifonice.
	Purtați o mască pentru praf.
	Deconectați unealta electrică de la rețea înainte de instalare sau de ajustare.
	Direcția de deplasare.
	Direcția de rotație.
	Blocat.
	Deblocat.
	Interzis.
	Izolație dublă / clasa de protecție.
	Atenție. Important.

Symbol	Semnificație
	Un semn care certifică faptul că produsul se conformează cu cerințele esențiale ale directivelor UE și ale standardelor UE armonizate.
	Purtați mănuși de protecție.
	Controlul vitezei fără trepte.
	Nu aruncați unealta electrică într-un container pentru deșeuri domestice.

## Descrierea unelei electrice

Gaterul de mână este conceput pentru a tăia piese prelucrate din lemn, plastic și metal. Lame speciale de ferăstrău măresc considerabil raza de utilizare a sculei electrice și permite tăierea a numeroase materiale, tăiere curbată, tăiere la nivel, tăiere în adâncime etc.

## Părți componente

- 1 Placă de suport
- 2 Suport ferăstrău
- 3 Manșon de fixare
- 4 Bielă
- 5 Braț de blocare
- 6 Fante de aerisire
- 7 Buton de reglare pentru selectarea ratei de bătaie
- 8 Întrerupător oprire / pornire
- 9 Buton blocare
- 10 Lamă de ferăstrău \*

\* Accesorii

Nu toate accesoriile descrise și ilustrate sunt incluse în setul standard de livrare.

## Montarea și reglarea componentelor unelei electrice

Înainte de a executa orice lucrare asupra unelei electrice, scoateți fișa de alimentare din priză.



Nu strângeți excesiv elementele de prindere, pentru a evita deteriorarea filetelui.

Introducerea / înlocuirea lamei ferăstrăului (vezi fig. 1)



Lama ferăstrăului 10 poate deveni destul de fierbinte în urma utilizării îndelungate, ca atare este necesară utilizarea mănușilor de protecție pentru introducerea / înlocuirea lamei ferăstrăului 10.



- Întoarceți manșonul **3** după cum este arătat în figura 1.1 și păstrați-l în această poziție;
  - **la instalarea lamei de ferăstrău 10** - introduceți mânerul lamei de ferăstrău **10** în suportul de ferăstrău **2** (consultați fig. 1.2).
    - **când îndepărtați lama de ferăstrău 10** - scoateți lama de ferăstrău **10** din suportul de ferăstrău **2**. **Atenție: înainte de îndepărtarea lamei de ferăstrău 10 asigurați-vă că s-a răcit suficient după utilizare.**
- Eliberați manșonul de fixare **3** (consultați fig. 1.3).
- Verificați strângerea lamei de ferăstrău **10** prin tragerea acesteia. **Atenție: dacă nu este sigur fixată, lama de ferăstrău 10 va poate răni.**
  - Este permis ca lama de ferăstrău **10** să fie instalată cu dinții în sus - aceasta poate fi necesară diferitelor tipuri de lucrări.

### Placa de suport (consultați fig. 2-3)

Placa de suport **1** facilitează lucrul cu sculele electrice, asigură perpendicularitatea lamei de ferăstrău **10** asupra piesei prelucrate și de asemenea servește la oprirea tăierii pentru adaptarea la poziția materialului.

- Facilitată prin fixarea pivotului, placa de suport **1** se înclină automat în funcție de unghiul de înclinare al suprafeței (consultați fig. 2).
- Pentru a mișca placa de suport **1** în față sau în spate, realizați următoarele:
  - Întoarceți brațul de blocare **5** după cum este arătat în fig. 3.1;
  - puneți placa de suport **1** în poziția corespunzătoare prin mișcarea acesteia în față sau în spate (consultați fig. 3.2);
  - întoarceți brațul de fixare **5** după cum este arătat în fig. 3.3

### Punerea în funcțiune a unelei electrice

Utilizați întotdeauna tensiunea de alimentare corectă: tensiunea de alimentare trebuie să corespundă cu informațiile specificate pe plăcuța de identificare a unelei electrice.

### Pornirea / oprirea unelei electrice

#### Pornirea / oprirea pe termen scurt

Pentru a porni unealta electrică, țineți apăsat întrerupătorul pornit / oprit **8**. Pentru a o opri, dați drumul întrerupătorului.

#### Pornirea / oprirea pe termen lung

##### Pornire:

Apăsați comutatorul de pornire / oprire **8** și blocați-l în poziție cu butonul de blocare **9**.

##### Oprire:

Apăsați scurt întrerupătorul pornit / oprit **8**.

### Caracteristici ale unelei electrice

#### Selectarea vitezei lamei

Cu ajutorul butonului pentru selectarea vitezei **7** puteți selecta viteza dorită a lamei ferăstrăului **10** (chiar și în timpul utilizării unelei electrice).

- Apăsați comutatorul de pornire / oprire **8** și blocați-l în poziție cu butonul de blocare **9**.
- Selectați viteza dorită a lamei ferăstrăului **10** prin rotirea butonului pentru selectarea vitezei **7**.

După setarea vitezei de tăiere dorite a lamei ferăstrăului **10** este recomandat a se efectua un test de tăiere folosind o bucată fabricată din același material ca piesa ce urmează a fi tăiată.

După utilizarea unelei electrice pentru o perioadă mai mare, permiteți răcirea acesteia timp de 3 minute. Pentru acest lucru, setați unealta la viteză maximă și lăsați-o să funcționeze în gol.

### Reglarea rapidă a numărului de bătăi ale lamei de ferăstrău



Schimbarea numărului de bătăi de la 0 la maxim depinde de asemenea de forța aplicată întrerupătorului **8**. O apăsare slabă înseamnă un număr mic de bătăi; aceasta permite pornirea ușoară a sculei electrice când este nevoie pentru anumite tipuri de lucrări.

### Recomandări referitoare la utilizarea unelei electrice

#### Alegerea lamei ferăstrăului

Înainte de începerii operațiunii, vă rugăm alegeți tipul adecvat de lamă de ferăstrău **10** corespunzător materialului tăiat, regimului de tăiere și calității tăieturii. Destinația lamei ferăstrăului este imprimată pe ambalaj; puteți cere informații și din partea vânzătorului.

#### Recomandări generale pentru tăiere



**Efectuați o tăiere test utilizând o bucată fabricată din același material ca piesa ce urmează a fi tăiată pentru a vă asigura că lama ferăstrăului **10**, viteza de tăiere și viteza pendulului au fost alese corect.**

- Asigurați-vă că piesa de lucru este fixată corespunzător și că au fost îndepărtate toate piesele metalice.
- Porniți unealta înainte ca lama ferăstrăului **10** să atingă piesa de lucru. Nu utilizați forță excesivă; operația necesită puțin timp. Forța excesivă nu va grăbi operațiunea, ci va suprasolicita unealta electrică.
- Dacă dinții lamei ferăstrăului **10** sunt prea mari pentru piesa de lucru (vibrațiile excesive, crăpăturile, ciobirea suprafeței procesate sunt semne ale faptului că dinții sunt prea mari), opriți unealta electrică imediat și înlocuiți lama ferăstrăului **10** cu o lamă corespunzătoare.
- Dacă lama de ferăstrău **10** se înțepenește în timpul operațiunii, opriți scula electrică imediat și încercați să măriți tăietura de ferăstrău, apoi îndepărtați cu grijă lama de ferăstrău **10** din tăietură. **Atenție: nu încercați să îndepărtați lama de ferăstrău 10 înțepenită prin balansare în tăietură cu scula electrică pornită, pentru că poate duce la defectarea lamei de ferăstrău 10 și la vătămare.**
- După finalizarea tăierii, mai întâi opriți alimentarea cu curent electric, apoi îndepărtați lama ferăstrăului **10** din tăietură.



Dacă tăiați anumite materiale (cum ar fi metale), lama ferăstrăului 10 se poate încălzi excesiv, ca atare este recomandată răcirea ei sau utilizarea de substanțe lubrifiante aplicate în punctul unde lama ferăstrăului 10 intră în contact cu piesa de lucru.

### Tăierea în direcție curbată

Tăierea în direcție curbată este posibilă când lamele de ferăstrău 10 înguste sunt utilizate.

### Tăiere în adâncime (vezi fig. 4)



Tăierea în adâncime poate fi utilizată numai la tăierea materialelor moi, cum ar fi lemnul, plăcile de gips, etc. Această tehnică de utilizare facilitează tăierea găurilor fără găurile anterioară lama ferăstrăului 10 taie singură piesa de lucru. Această tehnică necesită anumite abilități și poate fi aplicată prin utilizarea lamelor de ferăstrău 10 scurte.

- Această metodă permite realizarea unei tăieturi nu de la marginea piesei de lucru și fără forare în prealabil, lama de ferăstrău 10 taie piesa de lucru direct. **Atenție: utilizați doar lame de ferăstrău scurte 10 pentru această metodă de operare.**

- Apăsăți placa de suport 1 și capătul lamei de ferăstrău 10 pe piesa de lucru după cum este arătat în figura 4.1. Porniți scula electrică. Prin ridicarea ușoară a părții din spate a sculei electrice, introduceți lama de ferăstrău 10 ușor în piesă.

- Odată ce lama ferăstrăului 10 a tăiat piesa de lucru, re poziționați unealta electrică în poziția normală de operare și continuați tăierea de-a lungul marcajului.

### Tăiere la nivel pe suprafețele pereților (consultați fig. 5)

- Utilizarea lamelor de ferăstrău 10 bimetalice flexibile permite tăierea părților proeminente ale structurilor (de ex.: colțari, bare de întărire, țevi) la nivel de suprafață ale pereților.

- Apăsăți capătul lamei de ferăstrău 10 pe perete (lama de ferăstrău 10 trebuie să fie poziționată pe punctul de tăiere, consultați fig. 5.1) și tăiați piesa proeminentă a structurii. Aplicați presiune laterală permanentă sculei electrice, aceasta va preveni înțepenirea lamei de tăiere 10 și supraîncărcarea motorului sculei.



**Atenție: asigurați-vă că lama de ferăstrău 10 este mereu mai lungă decât diametrul elementului prelucrat (consultați fig. 5.2), altfel există posibilitatea unui recul și riscul ca lama de ferăstrău 10 să se strice.**

## Măsurile de întreținere a uneltei electrice / măsurile preventive

**nainte de a executa orice lucrare asupra uneltei electrice, scoateți fișa de alimentare din priză.**

### Curățarea uneltei electrice

O condiție indispensabilă pentru exploatarea pe termen lung a uneltei electrice este păstrarea acesteia curată. Curățați în mod regulat unealta electrică cu aer comprimat prin găurile de aerisire 6.

### Serviciul post-vânzare și serviciul de tip aplicație

Serviciul nostru post-vânzare răspunde la întrebările dumneavoastră legate de întreținerea și repararea produsului dumneavoastră, precum și a pieselor de schimb. Informații despre centrele de servicii, diagramele pieselor și informații despre piesele de schimb pot fi găsite, de asemenea, la adresa: [www.crown-tools.com](http://www.crown-tools.com).

## Transportarea uneltelor electrice

- În mod obligatoriu, ambalajul nu trebuie supus niciunui impact mecanic în timpul transportării.
- La descărcare / încărcare, nu este permisă utilizarea niciunui tip de tehnologie care funcționează pe principiul ambalajului de fixare.

## Protecția mediului



**Materiile prime trebuie reciclate în loc să fie evacuate ca deșeuri.**

Unealta, accesoriile și ambalajul trebuie sortate în vederea reciclării ecologice.

Componentele din plastic sunt etichetate pentru reciclarea pe categorii.

Aceste instrucțiuni sunt tipărite pe hârtie reciclabilă, fabricată fără clor.

Producătorul își rezervă dreptul de a aduce modificări.

Română

## Технически характеристики на електрическия инструмент

Електрически трион		СТ15133
Код електроинструмент	[220-230 V ~50/60 Hz]	421692
Номинална мощност	[W]	1010
Изходна мощност	[W]	580
Сила на тока при напрежение	220-230 V [A]	4.5
Честота на хода без натоварване	[min <sup>-1</sup> ]	300-2400
Дължина на хода на острието	[mm] [inches]	28 1-7/64"
Макс. възможност за рязане:		
- дърво	[mm] [inches]	250 10"
- стомана	[mm] [inches]	120 4-23/32"
Тегло	[kg] [lb]	3,7 8.16
Клас на безопасност		□ / II
Звуково налягане	[dB(A)]	—
Акустична мощност	[dB(A)]	—
Вибрация	[m/s <sup>2</sup> ]	—

### Информация за шум



Винаги носете защитни слушалки, ако звуковото налягане надвишава 85 dB(A).

### CE Декларация за съответствие

С пълна отговорност ние декларираме, че описаният в раздела "Технически характеристики на електрическия инструмент" съответства на всички валидни изисквания на директивите 2006/42/ЕС, включително на измененията им и покрива изискванията на стандартите: EN 60745-1, EN 60745-2-11.

Мениджър  
Сертификация

Wu Cunzhen

Merit Link International AG  
Stabio, Швейцария, 05.10.2017

### Основни правила за безопасност



**ПРЕДУПРЕЖДЕНИЕ!** Прочетете всички предупреждения за безопасност и инструкции. Неспазването на предупрежденията и инструкциите може да доведе до електрически удар, пожар и / или сериозно нараняване.

**Запазете всички предупреждения и инструкции за бъдещи справки.**

Терминът "електроинструмент" в предупрежденията се отнася до Вашия, свързан в електрическата мрежа (кабелен) електро инструмент или работещ с батерия (безжичен) електроинструмент.

#### Безопасност на работната зона

- **Поддържайте работната зона чиста и добре осветена.** Разхвърляни или тъмни зони предизвикват инциденти.
- **Не работете с електроинструменти в експлозивни атмосфери, като при наличието на възпламеними течности, газове и прах.** Електроинструментите създават искри, които може да подпалят прах или изпарения.
- **Дръжте децата и околните далеч при работа с електроинструменти.** Отвлечането на вниманието може да причини загуба на контрол.



**ПРЕДУПРЕЖДЕНИЕ** - За да намалите риска от нараняване, потребителят трябва да прочете наръчника с инструкции!

## Електрическа безопасност

- Щепселите на електроинструментите трябва да съответстват на контактите. Никога не модифицирайте по никакъв начин щепсел. Не използвайте каквито и да е адаптери със заземени (зануленни) електроинструменти. Немодифицираните щепсели и съответстващи контакти ще намалят риска от електрически удар.
- Избягвайте контакт на тялото със заземени или зануленни повърхности, като тръби, радиатори, фризьори и хладилници. Съществува повишен риск от електрически удар, ако тялото Ви бъде заземено или занулено.
- Не излагайте електроинструментите на въздействието на дъжд, влажна среда. Водата, влизаща в електроинструмента ще повиши риска от електрически удар.
- Не повреждайте кабела. Никога не използвайте кабела за носене, дърпане или изключване от мрежата на електроинструмент. Дръжте кабела далеч от топлина, масло, остри ръбове или подвижни части. Повреден или заплетен кабел повишава риска от електрически удар.
- При работа с електроинструменти на открито, използвайте удължителен кабел, подходящ за употреба на открито. Използването на подходящ кабел за външна употреба намалява риска от електрически удар.
- Ако работата с електроинструмент на влажно място не може да се избегне, използвайте устройство за диференциална токова защита (RCD) на захранването. Използването на RCD намалява риска от електрически удар. **ЗАБЕЛЕЖКА!** Терминът "устройство за диференциална токова защита (RCD)" може да бъде заменен с термин "верижан прекъсвач за неизправно заземяване (GFCI)" или "верижан прекъсвач за утечка на земя (ELCB)".
- **Предупреждение!** Никога не докосвайте изложени метални повърхности на предавателната кутия, екрана и пр., защото докосването на метални повърхности ще повлияе на електромагнитната вълна, като по този начин причини потенциално нараняване и инциденти.

## Лична безопасност

- Бъдете внимателни, гледайте какво правите и като цяло бъдете предпазливи при работа с електроинструменти. Не използвайте електроинструмента, когато сте изморени или под въздействието на лекарства, алкохол или медикаменти. Момент на невнимание по време на работа с електроинструменти може да доведе до сериозни персонални наранявания.
- Използвайте лични предпазни средства. **Винаги носете защита за очите.** Предпазно оборудване като противопрахова маска, неплъзгащи се обувки, каска и защита за слуха, използвани при подходящите условия ще намалят риск от персонални наранявания.
- Предотвратете неволно стартиране. Уверете се, че превключвателя е в изключено положение, преди да свържете захранването и / или батерията, вдигнете или носите инструмента. Носенето на електроинструменти с пръст на превключвателя или включване на такива към мре-

жата, когато превключвателя е включен, води до инциденти.

- Отстранете всички ключове за настройка или гаечни ключове, преди да включите електроинструмента. Гаечен ключ или друг ключ, прикачен към въртящата се част на електроинструмента може да доведе до лично нараняване.
- Не се протягайте. Стъпете добре на краката и поддържайте баланс по всяко време. Това позволява по-добър контрол върху електроинструмента и при неочаквани ситуации.
- Обличайте се подходящо. Не носете разхлабени дрехи или бижута. Дръжте косата си, дрехите и ръкавиците далеч от подвижни части. Разхлабени дрехи, бижута или дълга коса могат да бъдат захванати от подвижни части.
- Ако са предоставени устройства за свързване към прахова екстракция и устройства за събиране на прах, уверете се, че те са свързани и използвани правилно. Използването на аспирация може да намали опасностите, свързани с прах.
- Не позволявайте честата употреба на електроинструменти да води до игнориране на принципите за безопасност. Небрежните действия може да причинят наранявания в рамките на секунда.
- **Предупреждение!** По време на работа електроинструментите може да произведат електромагнитно поле. Това поле може, при някои обстоятелства, да повлияе на активни и пасивни медицински импланти. За да намалите риска от сериозни или фатални наранявания, ние препоръчваме лицата с медицински импланти да се консултират с лекар и производителя на медицинския имплант, преди да работят с този електроинструмент.

## Употреба и грижа за електрически инструмент

- Лицата със занижени психологически и ментални способности както и деца не могат да работят с електроинструмента, ако те не са под надзор на инстуркирано за употребата на електроинструмента лице, отговорно за тяхната сигурност.
- Не насилвайте електроинструмента. Използвайте правилния електроинструмент за Вашите приложения. Правилният електроинструмент извършва работата по-добре и по-безопасно в диапазона, за който той е създаден.
- Не използвайте електроинструмент, ако превключвателя не го включва или изключва. Всички електроинструменти, които не могат да бъдат контролирани с превключвателя си са опасни и трябва да бъдат ремонтирани.
- Разскачете щепсела от контакта и / или батерията от електроинструмента, преди да правите каквито и да е регулирания, смяна на аксесоари или съхраняване на електроинструментите. Такива превантивни мерки за безопасност намаляват риска от инцидентно стартиране на електроинструмента.
- Съхранявайте електроинструменти в готовност, далеч от деца и не допускате лица, непознати за електроинструмента или тези инструкции да работят с електроинструмента. Електроинструментите са опасни, ако попаднат в ръцете на необучени потребители.
- Поддържайте електроинструментите. Проверете за неизравняване или биене на подвижни части, счупване на части или каквито и да е дру-

ги условия, които може да повлияят върху работата на електроинструментите. Ако е повреден, ремонтирайте електроинструмента преди работа с него. Много инциденти настъпват поради лоша поддръжка на електроинструментите.

- **Поддържайте режещите инструменти остри и чисти.** Правилно поддържаните режещи инструменти с остри режещи ръбове е по-малко вероятно да заядат и с контролират по-лесно.

- **Използвайте електроинструментите, аксесоарите и найкрайниците в съответствие с тези инструкции, предвид работните условия и извършваната работа.** Употребата на електроинструменти за операции, различни от тези за които са предназначени може да доведе до опасни ситуации.

- **Поддържайте ръкохватките и повърхностите за захващане сухи, чисти и без масло и смазка.** Хлъзгавите ръкохватки и повърхности за захващане не позволяват безопасната работа и контрола върху инструментите при неочаквани ситуации.

- **Имайте предвид, че когато работите с електроинструмент да държите допълнителната ръкохватка правилно, което е полезно при контролиране на електроинструмента.** Ето защо, правилното държане може да намали риска от инциденти и наранявания.

## Сервиз

- **Сервизирайте своя електроинструмент в квалифициран сервиз или от такова лице, използвайте само идентични сменни части.** Това ще осигури поддържането на безопасността на електроинструмента.

- Следвайте инструкциите за смазване и смяна на аксесоари.

---

## Специални предупреждения за безопасност

**Дръжте електроинструмента за грайферните повърхности, когато извършвате операция с режещ аксесоар, който може да влезе в контакт с окабеляване или със собствения си кабел.** Режещият аксесоар, влязъл в контакт с кабел под напрежение може да бъде послужил като проводник към оголените метални части на електроинструмента и да доведе до електрически удар.

---

## Ръководство за безопасност при работа с електроинструменти

- **Фиксиране на заготовката.** Използвайте фиксиращо устройство или стяга, за да фиксирате заготовката сигурно и стабилно.

- **Вземете необходимите и правилни мерки за безопасност, когато при работа се изпуска вреден, възпламеним или експлозивен прах.** Например, прахът, който се произвежда по време на работа може да причини рак. Моля, използвайте аспираторно устройство за събиране на прах и стърготини по време на работа.

- **Поддържайте работното място подредено и чисто.** Смесените материали може да бъдат особено

опасни. Лекият метален прах може да бъде възпламеним и да експлодира лесно.

- **Не обработвайте материали, които съдържат азбест.** Азбестът е канцерогенна субстанция.

- **Оставете електроинструмента, когато острието е напълно спряло.**

- **Не използвайте електроинструментът, когато кабела е повреден.** Ако кабелът на електроинструмента е повреден или скъсан по време на работа, не го докосвайте и незабавно извадете щепсела. Използването на скъсан кабел може да доведе до електрически удар.

- **Дръжте ръцете си далеч от работната област.** Ръката не трябва да държи по-ниската част на заготовката. Ръката Ви може да бъде отрязана, ако докосне острието.

- **Първо стартирайте електроинструмента, а след това го приближете към заготовката, за да я обработите.** Ако острието заседне в заготовката електроинструментът може да отскочи.

- **Внимание: Основната планка може да се зацепи в заготовката по време на рязане.** Ако острието е дефектно, то може да бъде счупено и електроинструмента би отскочил.

- **Прекъснете захранването на електроинструмента, когато това стане и хванете острието, когато е напълно спряло.** Електроинструментът не може да отскочи по този начин и може да го оставите безопасно.

- **Използвайте само неповредени и здрави остриета.** Огънато или затъпено острие може лесно да бъде счупено и да причини откат на електроинструмента.

- **След като изключите електроинструмента, не спирайте движението на острието чрез натиск на страни.** Острието може да бъде повредено или счупено и да доведе до допълнителен откат по този начин.

- **Използвайте детектор за откриване дали има скрита електрическа верига и тръбопровод в зоната на работа и питайте местната строителна организация за съдействие, ако е необходимо.** По време на работа, ако бъде прекъснат кабел, това може да причини катастрофа или електрически удар. Повредена тръба за газ може да експлодира. Ако водна тръба бъде прекъсната, това може да доведе до имуществени щети и електрически удар на оператора.

- **Фиксирайте острието плътно в държача.** Проверявайте регулярно захващането на острието.

- **Ако използваният саблен трион не е предназначен за рязане на метали, отстранете всякакви метални предмети (пирони, винтове, панти и пр.) преди работа.**

- **Избягвайте спиране на двигателя на електроинструмент под натоварване.**

- **По време на работа следете за положението на захранващия кабел (той трябва винаги да е зад инструмента).** Не допускайте да се заплете около краката и ръцете ви.

- **При спад на напрежението на електро-захранването по време на работа, изключете незабавно електроинструмента - "Off", за да избегнете инцидентно включване на машината.**

- **След като електроинструмента бъде изключен, острието продължава за известно време да се движи механично, ето защо поставете електроинструмента настрана само след като острието престане да се движи.**

- Острието за трион става доста горещо по време на работа, ето защо не го пипайте докато не се охлади напълно.



**Предупреждение:** химическата субстанция, съдържаща се в праха, генериран при шлайфане, рязане, шлифование и други строителни и промишлени дейности може да причини рак, родилни дефекти или да бъде опасна за фертилността. Въздействието на някои химични субстанции би било при:

- преди ремонт и сменни работи по машината, първо трябва да бъде изваден щепсела;
- прозрачна двусилициев окис и други строителни продукти в тухлите и цимента; хром-арсен (ССА) в дървесина с химическа обработка. Опасна концентрация на тези субстанции зависи от честотата при която Вие провеждате такива работи. Ако искате да намалите контакта с такива химични субстанции, моля, работете на място с добра вентилация и използвайте уреди със сертификати за безопасност (като противопрахови маски, проектирани с малък филтър за прах).

## Символи, използвани в наръчника

Следните символи са използвани в наръчника за експлоатация, моля, запомнете значението им. Правилната интерпретация на символите ще ви позволи правилна и безопасна употреба на електроинструмента.

Символ	Значение
	<b>Електрически трион</b> Раздели, маркирани със сиво - мека ръкохватка (с изолационна повърхност).
	<b>Стикер със сериен номер:</b> СТ ... - модел; XX - дата на производство; XXXXXXX - сериен номер.
	Прочетете всички регламенти и инструкции за безопасност.
	Носете предпазни очила.
	Носете защита за слуха.
	Носете противопрахова маска.

Символ	Значение
	Разкачете електроинструмента от електрическата мрежа преди инсталиране или регулиране.
	Посока на движение.
	Посока на въртене.
	Блокиран.
	Отключен.
	Забранено.
	Двойна изолация / клас на безопасност.
	Внимание. Важно.
	Знакът удостоверява, че продукта съответства на основните изисквания на директивите на ЕС и хармонизираните стандарти на ЕС.
	Носете предпазни ръкавици.
	Безстепенен контрол на скоростта.
	Не изхвърляйте електроинструмента в контейнер за домакински отпадъци.

## Предназначение на електроинструмент

Сабленият трион е проектиран за рязане на дървени, пластмасови и метални заготовки. Специални саблени триони увеличават значително обхвата на приложение на електроинструмента и позволяват рязането на различни материали, рязане по крива, рязане с потапяне, дълбоко рязане и пр.

## Елементи на устройството на електроинструмента

- 1 Опорна планка
- 2 Държач на трион
- 3 Фиксираща втулка
- 4 Прът
- 5 Блокировъчен лост
- 6 Вентилационни слотове
- 7 Селектор за избор на честотата на хода
- 8 Превключвател вкл / изкл
- 9 Бутон за блокиране
- 10 Трион \*

\* Принадлежности

Изброените, а също така и изобразените принадлежности, частично не влизат в комплекта за доставка.

## Монтиране и регулиране на компонентите на електроинструмента

Преди изпълнение на всички процедури, задължително изключете уреда от контакта.



Не завивайте прекалено много крепежни елементи, за да избегнете повреждане на резбата.

Вкарване / смяна на острие за трион (виж. фиг. 1)



В резултат на дълга употреба на острие 10, то може да стане доста горещо и остриите режещи ръбове може да наранят потребителя, ето защо всеки трябва да използва предпазни ръкавици при вкарване / смяна на острието 10.

• Завъртете фиксиращата втулка 3 както е показано на фигура 1.1 и я оставете в това положение;

- когато монтирате трион 10 - вкарайте шийката на триона 10 в държача 2 (виж. фиг. 1.2).
- когато демонтирате трион 10 - извадете триона 10 от държача 2. **Предупреждение: преди да демонтирате трион 10 се уверете, че той е охладен достатъчно след работа.**
- Освободете фиксиращата втулка 3 (виж. фиг. 1.3).
- Проверете затягането на триона 10 като издърпате. **Предупреждение: ако е фиксиран несигурно, трионът 10 може да причини нараняване.**
- Трионът 10 може да бъде монтиран със зъбите нагоре - това може да е необходимо за специфични работи.

Опорна планка (виж. фиг. 2-3)

Опорната планка 1 улеснява работата с електроинструментите, тя позволява перпендикулярна работа спрямо триона 10 и заготовката и също така служи за адаптация на позицията на материала, който ще се реже.

- Снабдена с шарнирно закрепване, опорната планка 1 автоматично се накланя спрямо наклона на повърхността (виж. фиг. 2).
- За да преместите опорната планка 1 напред или назад, направете следното:
  - завъртете лоста за блокиране 5, както е показано на фигура 3.1;
  - настройте опорната планка 1 в исканото положение като я преместите напред или назад (виж. фиг.3.2);
  - завъртете блокировъчния лост 5, както е показано на фигура 3.3.

## Първоначална работа на електроинструмент

Уверете се, че напрежението в мрежата съответства на данните, посочени на приборния панел на уреда.

## Включване / изключване на електроинструмент

Краткотрайно включване / изключване

За да включите, натиснете и задръжте превключвателя за включване / изключване 8, за да изключите - го отпуснете.

Включване / изключване за продължително време

Включване:

Натиснете превключвателя за включване / изключване 8 и го блокирайте в позиция с бутона за заключване 9.

Изключване:

Натиснете и отпуснете превключвателя за включване / изключване 8.

## Функции на дизайна на електроинструмента

Избор на честота на хода

Като се използва регулатора за честота на хода 7 може да бъде избран необходимия брой ходове на острието 10 (освен това и по време на работа с електроинструмента).

- Натиснете превключвателя за включване / изключване 8 и го блокирайте в позиция с бутона за заключване 9.
- С придвижване на регулатора за честота на хода 7, изберете необходимия брой ходове на острието 10.

Следвайки настройките за честота на хода на острието 10 е препоръчително да направите тестов срез като използвате ненужна заготовка (направена от същия материал като частта, която ще обработвате).

При работа с Вашия електроинструмент при ниска скорост за дълго време, той трябва да бъде охлажда-

дан за три минути. За да направите това, настройте максималната честота на хода и оставете електроинструмента да работи на празен ход.

## Безопасно регулиране на различен ход на триона



Смяна на броя удари от 0 до максимум в зависимост от силата, прилагана върху превключвателя 8. Слаб натиск означава малък брой удари; това позволява плавното включете електроинструмента, което може да е необходимо за определен вид работа.

## Препоръки при работа с електроинструмент

### Избор на острие

Преди започване на работа, моля изберете подходящ тип острие 10, което трябва да отговаря на материала, който ще се реже, режима на рязане и качеството и възрастта на ръба на разреза. Предназначението на острието е отпечатано на опаковката му; можете, освен това да питате продавача.

### Общи указания за рязане



**С оглед да се уверите, че острието 10, скоростта на рязане и махаловидното действие са избрани правилно, направете тестов разрез като използвате ненужно парче (направено от същия материал, като обработвания детайл).**

- Уверете се, че обработвания детайл е здраво загнетата и че всички метални части (пирони, винтове и пр.) са били отстранени от нея.
- Включете електроинструмента преди острието 10 да влезе в контакт с обработвания детайл. Не използвайте прекалена сила; работата изисква известно време. Излишната сила няма да забърза работния процес, но ще претовари електроинструмента.
- Когато зъбите на острието 10 са прекалено големи за обработвания детайл (прекалената вибрация, нацепване стружки при работа биха послужили като знак, че зъбите са прекалено големи за обработваната повърхност), изключете електроинструмента незабавно и сменете острието 10 с подходящо острие.
- Ако трионът 10 заседне по време на работа, изключете електроинструмента незабавно и се опитайте да разширите разреза, след това внимателно отстранете триона 10 от разреза. **Внимание: не се опитвайте да отстраните триона 10 чрез рязане в разреза при включен електроинструмент, защото това може да причини счупване на триона 10 и нараняване.**
- След приключване на рязането, първо изключете електроинструмента и след това отстранете острието 10 от среза.



**Когато режете определени материали (като метали), острието 10 може да се загрее прекалено, ето защо се препоръчва да използвате охладителни или**

**смазващи субстанции, които да бъдат нанесени в точката, където острието 10 влиза в контакт с обработваната част.**

### Рязане по крива

Рязането по крива е възможно, когато се използват тесни триони 10.

### Прободно рязане (виж. фиг. 4)



Прободното рязане може да бъде използвано само при рязане на меки материали, като дърво, пластмасови плоскости и пр. Тази техника на работа използва прорязването на дупки без предварително пробиване - острието 10 прорязва детайла самостоятелно. Тази техника изисква определени умения и може да бъде използвана с къси остриета 10.

- Този метод позволява правенето на прорез не от ръба на заготовката и без предварително пробиване, трионът 10 срязва през заготовката. **Внимание: използвайте само къси триони 10 за този метод на работа.**
- Натиснете опорната планка 1 и края на триона 10 срещу заготовката, както е показано на фигура 4.1. Включете електроинструмента. Повдигнете леко електроинструмента, вдълбайте бавно триона 10 в заготовката.
- След като веднъж острието 10 прореже детайла върнете електроинструмента в нормалното му положение за работа и продължете рязането по маркировката.

### Рязане по плоскостта на стена (виж. фиг. 5)

- Използването на гъвкави биметални триони 10 позволява изпъкнали части (напр., скоби, арматура, тръби) да бъдат изрязани плътно по повърхността на стената.
- Натиснете края на триона 10 към стената (трионът 10 трябва да бъде поставен плътно по стената в точката на рязане виж. фиг. 5.1) и отрежете изпъкналата част. Прилагайте постоянен натиск върху електроинструмента, така ще предотвратите заклиняване на триона 10 и претоварване на мотора на инструмента.



**Внимание: уверете се, че трионът 10 е достатъчно дълъг за диаметъра на обработвания елемент (виж. фиг. 5.2) в противен случай е възможно да се стигне до откат и има риск от счупване на триона 10.**

## Техническо обслужване / профилактика на електроинструмент

Преди изпълнение на всички процедури, задължително изключете уреда от контакта.

### Почистване на електроинструмента

Необходимо условие за дълготрайното използване на електроинструмента е той да бъде поддържан чист. Редовно обдухвайте електроинструмента с въздух под налягане през въздушните отвори 6.



## Следпродажбено обслужване и приложно обслужване

Нашето следпродажбено обслужване отговаря на въпросите ви относно поддръжката и ремонта на нашите продукти, както и за резервни части. Информация относно сервизните центрове, диаграми на части и информация за резервни части могат да бъдат намерени на адрес: [www.crown-tools.com](http://www.crown-tools.com).

## Транспортиране на електроинструментите

- Категорично не изпускайте и не допускайте кавито и да е механични удари по опаковката по време на транспорт.

- При разтоварване / товарене не е позволено да се използва технология от какъвто и да е вид, която работи на принципа на защипване на опаковките.

## Защита на околната среда



**Рециклирайте суровините, вместо да ги изхвърляте!**

Електроинструментът, допълнителните принадлежности и опаковката трябва да се сортират за рециклиране по екологичен начин. Пластмасовите компоненти са обозначени по категории за рециклиране. Настоящото ръководство за експлоатация е напечатано на рециклирана хартия без хлор.

Възможно е извършването на промени.

Български

# Προδιαγραφές ηλεκτρικού εργαλείου

Σπαθόσεγα		CT15133
Κωδικός ηλεκτρικού εργαλείου	[220-230 V ~50/60 Hz]	421692
Ονομαστική ισχύς	[W]	1010
Αποδιδόμενη ισχύς	[W]	580
Ένταση ρεύματος και τάση	220-230 V [A]	4.5
Αριθμός παλινδρομήσεων χωρίς φορτίο	[min <sup>-1</sup> ]	300-2400
Μήκος παλινδρόμησης της πριονόλαμας	[mm] [ίντσες]	28 1-7/64"
Μέγ. ικανότητα κοπής:		
- ξύλο	[mm] [ίντσες]	250 10"
- ασφάλι	[mm] [ίντσες]	120 4-23/32"
Βάρος	[kg] [lb]	3,7 8.16
Κλάση ασφαλείας		□ / II
Ηχητική πίεση	[dB(A)]	—
Ακουστική ισχύς	[dB(A)]	—
Σταθμισμένη δόνηση	[m/s <sup>2</sup> ]	—

## Πληροφορίες για θόρυβο



Να φοράτε ωτασπίδες για την προστασία των οργάνων ακοής σε συνθήκες με επίπεδο της ηχητικής στάθμης άνω των 85 dB(A).

## CE Η αντιστοιχία στα απαραίτητα πρότυπα

Δηλώνουμε με αποκλειστική μας ευθύνη, ότι το προϊόν που περιγράφεται στα "Προδιαγραφές ηλεκτρικού εργαλείου" αντιστοιχεί σε όλες τις σχετικές διατάξεις των οδηγιών 2006/42/EC συμπεριλαμβανομένων των αλλαγών τους και ταυτίζεται με τα ακόλουθα πρότυπα: EN 60745-1, EN 60745-2-11.

Διαχειριστής  
πιστοποίησης

*Wu Cunzhen*

Wu Cunzhen

Merit Link International AG  
Stabio, Ελβετία, 05.10.2017



**ΠΡΟΣΟΧΗ** - Για τη μείωση του κινδύνου τραυματισμού, ο χρήστης πρέπει να διαβάσει το χειριρίδιο οδηγιών!

## Κανόνες γενικής ασφάλειας



**ΠΡΟΕΙΔΟΠΟΙΗΣΗ!** Διαβάστε όλες τις προειδοποιήσεις ασφαλείας και όλες τις οδηγίες. Η μη τήρηση των προειδοποιήσεων και οδηγιών μπορεί να προκαλέσει ηλεκτροπληξία, πυρκαγιά ή / και σοβαρή βλάβη.

**Αποθηκεύστε όλες τις προειδοποιήσεις και τις οδηγίες για μελλοντική αναφορά.**

Ο όρος "ηλεκτρικό εργαλείο" στις προειδοποιήσεις αναφέρεται στο δικό σας ηλεκτρικό εργαλείο (με καλώδιο) που λειτουργεί στο δίκτυο ισχύος ή το ηλεκτρικό εργαλείο που λειτουργεί με μπαταρία (χωρίς καλώδιο).

## Ασφάλεια χώρου εργασίας

- Διατηρείτε το χώρο εργασίας καθαρό και καλά φωτισμένο. Σε ακατάστατες ή σκοτεινές περιοχές μπορεί να προκληθούν ατυχήματα.
- Μην χρησιμοποιείτε ηλεκτρικά εργαλεία σε εκρηκτικές ατμόσφαιρες, όπως είναι η παρουσία εύφλεκτων υγρών, αερίων ή σκόνης. Τα ηλεκτρικά

εργαλεία δημιουργούν σπινθήρες που μπορεί να προκαλέσουν ανάφλεξη της σκόνης ή αναθυμιάσεις.

• **Κρατήστε τα παιδιά και τους παρευρισκόμενους μακριά, όταν χρησιμοποιείτε ένα ηλεκτρικό εργαλείο.** Τυχόν απόσπαση της προσοχής μπορεί να σας αναγκάσει να χάσετε τον έλεγχο.

## Ηλεκτρική ασφάλεια

• Τα φως του ηλεκτρικού εργαλείου πρέπει να ταιριάζουν στην πρίζα. Μην τροποποιείτε ποτέ το φως με οποιονδήποτε τρόπο. Μην χρησιμοποιείτε τυχόν προσαρμογέα φως με ηλεκτρικά εργαλεία που έχουν γείωση. Τα μη τροποποιημένα φως και οι κατάλληλες πρίζες μειώνουν τον κίνδυνο ηλεκτροπληξίας.

• Αποφεύγετε την επαφή του σώματος με γειωμένες επιφάνειες, όπως σωλήνες, καλοριφέρ, κουζίνες και ψυγεία. Υπάρχει αυξημένος κίνδυνος ηλεκτροπληξίας εάν το σώμα σας είναι γειωμένο.

• Μην εκθέτετε τα ηλεκτρικά εργαλεία στη βροχή ή σε υγρές συνθήκες. Το νερό που εισέρχεται σε ένα ηλεκτρικό εργαλείο αυξάνει τον κίνδυνο ηλεκτροπληξίας.

• Μην κακομεταχειρίζεστε το καλώδιο. Ποτέ μην χρησιμοποιείτε το καλώδιο για τη μεταφορά, για να τραβάτε ή να αποσυνδέετε το ηλεκτρικό εργαλείο. Κρατήστε το καλώδιο μακριά από θερμότητα, λάδι, αιχμηρές άκρες ή κινούμενα μέρη. Κατεστραμμένα ή μπερδεμένα καλώδια αυξάνουν τον κίνδυνο ηλεκτροπληξίας.

• Όταν χρησιμοποιείτε ένα ηλεκτρικό εργαλείο σε εξωτερικούς χώρους, χρησιμοποιήστε ένα καλώδιο επέκτασης κατάλληλο για εξωτερική χρήση. Η χρήση ενός καλωδίου κατάλληλου για εξωτερική χρήση μειώνει τον κίνδυνο ηλεκτροπληξίας.

• Εάν η χρήση του ηλεκτρικού εργαλείου σε μία υγρή τοποθεσία είναι αναπόφευκτη, χρησιμοποιήστε μια διάταξη προστασίας ρεύματος διαρροής (RCD). Η χρήση ενός RCD μειώνει τον κίνδυνο ηλεκτροπληξίας. ΣΗΜΕΙΩΣΗ! Ο όρος "διάταξη προστασίας ρεύματος διαρροής (RCD)" μπορεί να αντικατασταθεί από τον όρο "διακόπτη κυκλώματος βλάβης γείωσης" (GFCI) ή "αυτόματο διακόπτη διαφορικής προστασίας (ELCB)".

• Προειδοποίηση! Ποτέ μην αγγίζετε τις εκτεθειμένες μεταλλικές επιφάνειες επί του κιβωτίου ταχυτήτων, ασπίδας, και ούτω καθεξής, διότι αγγίζοντας μεταλλικές επιφάνειες θα προκαλούσατε παρεμβολή με το ηλεκτρομαγνητικό κύμα, προκαλώντας έτσι πιθανή ή ζημία ή ατυχήματα.

## Ατομική προστασία

• Να είστε σε ετοιμότητα, να βλέπετε αυτό που κάνετε και να χρησιμοποιείτε την κοινή λογική όταν χρησιμοποιείτε ένα ηλεκτρικό εργαλείο. Μην χρησιμοποιείτε ηλεκτρικά εργαλεία όταν είστε κουρασμένοι ή υπό την επήρεια ναρκωτικών, αλκοόλ ή φαρμάκων. Μια στιγμή απροσεξίας κατά τη λειτουργία ηλεκτρικών εργαλείων μπορεί να προκαλέσει σοβαρό τραυματισμό.

• Χρησιμοποιείτε μέσα ατομικής προστασίας. Να φοράτε πάντα προστατευτικά γυαλιά. Προστατευτικός εξοπλισμός, όπως μάσκα για τη σκόνη, αντιολισθητικά υποδήματα ασφαλείας, κράνος, ή προστασίας της ακοής που χρησιμοποιούνται στις αντίστοιχες συνθήκες μειώνουν τις σωματικές βλάβες.

• Αποτρέψτε την ακούσια εκκίνηση. Βεβαιωθείτε ότι ο διακόπτης βρίσκεται στη θέση off πριν από τη σύνδεση με την πηγή τροφοδοσίας και / ή της μπαταρίας, όταν σηκώνετε ή μεταφέρετε το εργαλείο. Η μεταφορά ηλεκτρικών εργαλείων με το δακτύλο σας στο διακόπτη ή η ενεργοποίηση ηλεκτρικών εργαλείων με ενεργοποιημένο τον διακόπτη είναι πιθανό να προκαλέσει ατυχήματα.

• Αφαιρέστε τυχόν κουμπιά ρύθμισης ή κλειδιά πριν θέσετε το εργαλείο σε λειτουργία. Ένα κλειδί ή ένα κουμπί που συνδέεται με ένα περιστρεφόμενο μέρος του ηλεκτρικού εργαλείου μπορεί να οδηγήσει σε τραυματισμό.

• Μην τεντώνετε. Κρατήστε το κατάλληλο πάτημα και ισορροπία ανά πάσα στιγμή. Αυτό επιτρέπει τον καλύτερο έλεγχο του ηλεκτρικού εργαλείου σε απρόσμενες καταστάσεις.

• Ντυθείτε κατάλληλα. Μην φοράτε φαρδιά ρούχα ή κοσμήματα. Κρατήστε τα μαλλιά σας, τα ρούχα και τα γάντια μακριά από τα κινούμενα μέρη. Τα φαρδιά ρούχα, κοσμήματα ή μακριά μαλλιά μπορεί να πιαστούν στα κινούμενα μέρη.

• Αν παρέχονται εξαρτήματα για την σύνδεση σε εγκαταστάσεις για την απομάκρυνση και τη συλλογή σκόνης, βεβαιωθείτε ότι είναι συνδεδεμένα και χρησιμοποιούνται σωστά. Η χρήση της συλλογής σκόνης μπορεί να μειώσει τους κινδύνους που σχετίζονται με τη σκόνη.

• Μην αφήνετε την οικειότητα που έχει αποκτηθεί από τη συχνή χρήση των εργαλείων σας να σας κάνει αυτάρκους και να αγνοήσετε τις αρχές ασφαλείας εργαλείου. Μια απρόσεκτη ενέργεια μπορεί να προκαλέσει σοβαρό τραυματισμό μέσα σε ένα κλάσμα του δευτερολέπτου.

• Προειδοποίηση! Τα ηλεκτρικά εργαλεία μπορεί να παράγουν ένα ηλεκτρομαγνητικό πεδίο κατά τη διάρκεια της λειτουργίας. Αυτό το πεδίο μπορεί υπό ορισμένες συνθήκες να παρεμβαίνει σε ενεργητικά ή παθητικά ιατρικά εμφυτεύματα. Για να μειώσετε τον κίνδυνο σοβαρού ή θανάσιμου τραυματισμού, συνιστούμε στα άτομα με ιατρικά εμφυτεύματα να συμβουλευθούν το γιατρό τους και το κατασκευαστή των ιατρικών εμφυτευμάτων πριν από τη λειτουργία αυτού του ηλεκτρικού εργαλείου.

## Χρήση ηλεκτρικών εργαλείων και φροντίδα

• Τα άτομα με μειωμένες ψυχοσωματικές ή ψυχικές ικανότητες, καθώς και τα παιδιά δεν μπορούν να χρησιμοποιούν το ηλεκτρικό εργαλείο, αν δεν εποπτεύονται ή αν δεν καθοδηγούνται σχετικά με τη χρήση του εργαλείου από άτομο υπεύθυνο για την ασφάλειά τους.

• Μην πιέζετε το ηλεκτρικό εργαλείο. Χρησιμοποιήστε το σωστό εργαλείο για την εφαρμογή σας. Το κατάλληλο ηλεκτρικό εργαλείο θα κάνει τη δουλειά καλύτερα και ασφαλέστερα στο ρυθμό για τον οποίο σχεδιάστηκε.

• Μην χρησιμοποιείτε το εργαλείο αν ο διακόπτης δεν ενεργοποιείται και απενεργοποιείται. Κάθε ηλεκτρικό εργαλείο που δεν μπορεί να ελεγχθεί με το διακόπτη είναι επικίνδυνο και πρέπει να επισκευαστεί.

• Αποσυνδέστε το φως από την πρίζα και / ή την μπαταρία από το ηλεκτρικό εργαλείο πριν κάνετε οποιοσδήποτε ρυθμίσεις, αλλάζετε εξαρτήματα ή αποθηκεύσετε το ηλεκτρικό εργαλείο. Αυτά τα προληπτικά μέτρα ασφαλείας μειώνουν τον κίνδυνο να ξεκινήσει το ηλεκτρικό εργαλείο κατά λάθος.

- **Αποθηκεύετε τα εργαλεία μακριά από τα παιδιά και μην αφήνετε τα άτομα που δεν είναι εξοικειωμένα με το ηλεκτρικό εργαλείο ή με αυτές τις οδηγίες να χρησιμοποιούν το ηλεκτρικό εργαλείο.** Τα ηλεκτρικά εργαλεία είναι επικίνδυνα στα χέρια μη εκπαιδευμένων χρηστών.
- **Διατηρήστε τα ηλεκτρικά εργαλεία. Ελέγξτε την ευθυγράμμιση τους ή το μπλοκάρισμα των κινούμενων μερών, τη θραύση των εξαρτημάτων και οποιαδήποτε άλλη κατάσταση που μπορεί να επηρεάσει τη λειτουργία του ηλεκτρικού εργαλείου. Σε περίπτωση βλάβης, το ηλεκτρικό εργαλείο πρέπει να επισκευαστεί πριν από τη χρήση.** Πολλά ατυχήματα προκαλούνται από κακή συντήρηση των ηλεκτρικών εργαλείων.
- **Διατηρείτε τα εργαλεία κοπής αιχμηρά και καθαρά.** Τα σωστά διατηρημένα εργαλεία κοπής με κοφτερές ακμές κοπής είναι λιγότερο πιθανό να μπλοκάρουν και να είναι πιο εύκολο να ελεγχθούν.
- **Χρησιμοποιήστε το ηλεκτρικό εργαλείο, τα εξαρτήματα και τα κομμάτια του εργαλείου κτλ σύμφωνα με αυτές τις οδηγίες, λαμβάνοντας υπόψη τις συνθήκες εργασίας και τις εργασίες που πρέπει να εκτελεστούν.** Η χρήση του ηλεκτρικού εργαλείου για εργασίες διαφορετικές από εκείνες που προορίζονται μπορεί να οδηγήσει σε μια επικίνδυνη κατάσταση.
- **Κρατήστε τις λαβές και τις επιφάνειες λαβής στεγνές, καθαρές και απαλλαγμένες από λάδια και γράσα.** Οι γλιστερές λαβές και επιφάνειες λαβής δεν επιτρέπουν τον ασφαλή χειρισμό και έλεγχο του εργαλείου σε απρόσμενες καταστάσεις.
- Σημειώστε ότι όταν λειτουργεί ένα ηλεκτρικό εργαλείο, παρακαλούμε κρατήστε τη βοηθητική λαβή σωστά, η οποία είναι χρήσιμη για τον έλεγχο του ηλεκτρικού εργαλείου. Ως εκ τούτου, ο σωστός χειρισμός μπορεί να μειώσει τον κίνδυνο ατυχημάτων ή τραυματισμών.

## Συντήρηση

- **Να προτιμάτε για τη συντήρηση του ηλεκτρικού εργαλείου από κατάλληλα εκπαιδευμένα άτομα και να χρησιμοποιείτε μόνο γνήσια ανταλλακτικά.** Αυτό θα εξασφαλίσει την ασφάλεια του ηλεκτρικού εργαλείου.
- Ακολουθήστε τις οδηγίες για τη λίπανση και αλλαγή εξαρτημάτων.

## Ειδικές προειδοποιήσεις ασφάλειας

**Κρατάτε το ηλεκτρικό εργαλείο από τις μονωμένες επιφάνειες πιασίματος, κατά την εκτέλεση μιας λειτουργίας όπου το κοπτικό εξάρτημα μπορεί να έρθει σε επαφή με κρυμμένα καλώδια ή το ίδιο του το καλώδιο.** Το εξάρτημα κοπής που έρχεται σε επαφή με ένα "ζωντανό" καλώδιο μπορεί να κάνει τα εκτεθειμένα μεταλλικά μέρη του ηλεκτρικού εργαλείου "ζωντανά" και αυτό θα μπορούσε να προκαλέσει στον χειριστή ηλεκτροπληξία.

## Κατευθυντήριες γραμμές για την ασφάλεια κατά τη λειτουργία του ηλεκτρικού εργαλείου

- Στερεώστε το αντικείμενο εργασίας. Χρησιμοποιήστε μια συσκευή στερέωσης ή μια μέγγενη, για να

στερεώσετε το αντικείμενο εργασίας με ασφάλεια και σταθερότητα.

- Λάβετε τα απαραίτητα και κατάλληλα μέτρα για την ασφάλεια, όταν παράγεται κατά την εργασία επιβλαβής, εύφλεκτη ή εκρηκτική σκόνη. Για παράδειγμα, η σκόνη που παράγεται κατά τη λειτουργία μπορεί να προκαλέσει καρκίνο. Παρακαλούμε να χρησιμοποιείτε συσκευή συλλογής σκόνης και σωματιδίων και να φοράτε μια μάσκα σκόνης κατά την εργασία.
- Κρατήστε το χώρο εργασίας συμπαγές και καθαρό. Τα μπερδεμένα υλικά είναι εξαιρετικά επικίνδυνα. Η ελαφριά μεταλλική σκόνη καίγεται και εκρήκνυται εύκολα.
- Μην επεξεργάζεστε υλικά που περιέχουν αμιάντο. Ο αμιάντος είναι καρκινογόνος ουσία.
- Αφήστε κάτω το ηλεκτρικό εργαλείο, όταν η λεπίδα πριονιού είναι πλήρως σταματημένη.
- Μην χρησιμοποιείτε το ηλεκτρικό εργαλείο, όταν το καλώδιο τροφοδοσίας είναι φθαρμένο. Εάν το καλώδιο τροφοδοσίας φθαρεί ή σπάσει κατά την εργασία, μην το αγγίξετε και βγάλτε το από την πρίζα αμέσως. Η χρήση σπασμένου καλωδίου θα οδηγήσει σε ηλεκτροπληξία εύκολα.
- Κρατήστε τα χέρια σας μακριά από την περιοχή πριονίσματος. Το χέρι δεν πρέπει να κρατάει το κάτω μέρος του τεμαχίου εργασίας. Το χέρι σας θα κοπεί όταν αγγίξει τη λεπίδα του πριονιού.
- Πρώτα ενεργοποιήστε το ηλεκτρικό εργαλείο και έπειτα βάλτε το ηλεκτρικό εργαλείο του αντικείμενου εργασίας για επεξεργασία. Αν η λεπίδα πριονιού έχει κολλήσει στο τεμάχιο εργασίας, το ηλεκτρικό εργαλείο θα αναπηδήσει.
- Προσοχή: η πλάκα βάσης προσκολλάται στο αντικείμενο εργασίας κατά το πριόνισμα. Αν η λεπίδα πριονιού εκτραπεί, θα σπάσει και το ηλεκτρικό εργαλείο θα αναπηδήσει.
- Κόψτε την τροφοδοσία ισχύος του ηλεκτρικού εργαλείου, όταν ολοκληρωθεί η εργασία και βγάλτε τη λεπίδα πριονιού όταν το εργαλείο έχει σταματήσει πλήρως. Το ηλεκτρικό εργαλείο δεν θα αναπηδήσει με αυτόν τον τρόπο και μπορεί να τοποθετηθεί με ασφάλεια.
- Χρησιμοποιήστε άθικτες και χωρίς σπασίματα λεπίδες πριονιού. Οι λυγισμένες ή θαμπές λεπίδες πριονιού θα σπάσουν εύκολα και θα προκαλέσουν αναπήδηση του ηλεκτρικού εργαλείου.
- Μόλις το εργαλείο απενεργοποιηθεί, μην διακόπτετε τη λεπίδα πριονιού που κινείται με πλευρική κίνηση. Η λεπίδα πριονιού μπορεί να καταστραφεί ή να σπάσει και επιπλέον να οδηγήσει σε αναπήδηση με αυτόν τον τρόπο.
- Χρησιμοποιήστε τον κατάλληλο ανιχνευτή, για να εντοπίσετε αν υπάρχει κρυφό κύκλωμα και σωληνώσεις στην περιοχή λειτουργίας και ζητήστε βοήθεια από τον τοπικό οργανισμό κατασκευών, εάν είναι απαραίτητο. Κατά την εργασία, αν το καλώδιο κοπεί, θα προκαλέσει πυρκαγιά και ηλεκτροπληξία. Οι κατεστραμμένοι αγωγοί φυσικού αερίου θα εκραγούν. Εάν ο σωλήνας νερού κοπεί, θα προκαλέσει ηλεκτροπληξία στον χειριστή και ζημιές στην περιουσία.
- Στερεώστε σταθερά την πριονόλαμα στη βάση της. Ελέγχετε τακτικά τη σωστή στερέωση της πριονόλαμας.
- Εάν η λεπίδα του φορητού αλυσοπριονιού που χρησιμοποιείται δεν προορίζεται για κοπή μετάλλων, αφαιρέστε τα μεταλλικά αντικείμενα (καρφιά, βίδες, μεντεσέδες κ.λπ.), πριν από την εργασία.
- Αποφύγετε το σταμάτημα του κινήτηρα του εργαλείου, όταν είναι υπό φορτίο.

- Προσέχετε τη θέση του καλωδίου τροφοδοσίας κατά τη διάρκεια της εργασίας (πρέπει να βρίσκεται πάντα πίσω από το εργαλείο). Μην το αφήνετε να τυλιχθεί γύρω από τα πόδια ή τα χέρια σας.
- Σε περίπτωση διακοπής ρεύματος κατά τη διάρκεια της εργασίας, γυρίστε αμέσως το διακόπτη του εργαλείου στη θέση "Off" προς αποφυγή ακούσιας ενεργοποίησης του εργαλείου.
- Μετά την απενεργοποίηση του ηλεκτρικού εργαλείου, η πριονόλαμα συνεχίζει να κινείται για κάποιο χρονικό διάστημα, αφήστε επομένως κάτω το ηλεκτρικό εργαλείο μόνο αφότου η πριονόλαμα ακινητοποιηθεί εντελώς.
- Η θερμοκρασία της πριονόλαμας αυξάνει αρκετά κατά τη διάρκεια της λειτουργίας, μην αγγίζετε την πριονόλαμα μέχρι να κρυώσει εντελώς.



**Προσοχή: οι χημικές ουσίες που περιέχονται στη σκόνη που δημιουργούνται στο τρίψιμο, κοπή, πριόνισμα, λείανση, διάτρηση και άλλες δραστηριότητες της κατασκευαστικής βιομηχανίας μπορεί να οδηγήσουν σε καρκίνο, συγγενή ανεπάρκεια ή να είναι επιβλαβή για την γονιμότητα.** Το ιόν ορισμένων χημικών ουσιών θα είναι:

- πριν από κάθε επισκευή και εργασίες αντικατάστασης στο μηχάνημα, το καλώδιο τροφοδοσίας πρέπει να πρώτα να τραβιέται;
- το διαφανές δύο οξειδίου του πυριτίου και άλλων προϊόντων τοιχοποιίας στα τούβλα τοίχου και τσιμέντου, το αρσενικού χρωμίου (CCA) σε ξύλο με χημική επεξεργασία. Ο βαθμός βλάβης των ουσιών αυτών θα εξαρτηθεί από το βαθμό συχνότητας που εκτελείτε αυτές τις εργασίες. Αν θέλετε να μειώσετε την επαφή με αυτές τις χημικές ουσίες, παρακαλείστε να εργάζεστε σε χώρο με εξαερισμό και θα πρέπει να χρησιμοποιείται τις συσκευές με πιστοποιητικά ασφαλείας (όπως η μάσκα σκόνης που έχει σχεδιαστεί με μικρό φίλτρο σκόνης).

## Τα σύμβολα που χρησιμοποιούνται στο εγχειρίδιο

Τα παρακάτω σύμβολα χρησιμοποιούνται στο εγχειρίδιο λειτουργίας, θυμηθείτε τη σημασία τους. Η σωστή ερμηνεία των συμβόλων θα επιτρέψει τη σωστή και ασφαλή χρήση του ηλεκτρικού εργαλείου.

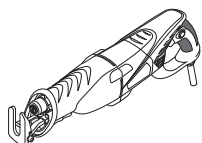
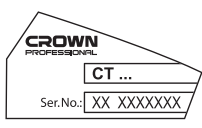
Σύμβολο	Έννοια
	<b>Σπαθόεγα</b> Τμήματα γκριζο - μαλακή λαβή (με μονωμένη επιφάνεια).
	<b>Αυτοκόλλητο σειριακού αριθμού:</b> CT ... - μοντέλο; XX - ημερομηνία κατασκευής; XXXXXXX - σειριακός αριθμός.

Σύμβολο	Έννοια
	Διαβάστε όλους τους κανονισμούς ασφαλείας και τις οδηγίες.
	Φορέστε γυαλιά προστασίας.
	Φορέστε προστατευτικά αυτιών.
	Να φοράτε μάσκα για τη σκόνη.
	Αποσυνδέστε το ηλεκτρικό εργαλείο από την πρίζα πριν από την εγκατάσταση ή ρύθμιση.
	Κατεύθυνση της κίνησης.
	Κατεύθυνση περιστροφής.
	Κλειδωμένο.
	Ξεκλειδωτο.
	Απαγορεύεται.
	Διπλή μόνωση / κατηγορία προστασίας.
	Προσοχή. Σημαντικό.
	Ένα σήμα που πιστοποιεί ότι το προϊόν συμμορφώνεται με τις βασικές απαιτήσεις των οδηγιών της ΕΕ και των εναρμονισμένων προτύπων της ΕΕ.
	Να φοράτε προστατευτικά γάντια.
	Έλεγχος ταχύτητας χωρίς βήματα.



Μην πετάτε το ηλεκτρικό εργαλείο σε στο δοχείο οικιακών απορριμμάτων.

• Κατά την αφαίρεση της λεπίδας πριονιού 10 - αφαιρέστε την λεπίδα πριονιού 10 από την θήκη πριονιού 2. **Προειδοποίηση: πριν αφαιρέσετε την λεπίδα πριονιού 10 βεβαιωθείτε ότι έχει κρυώσει αρκετά μετά την εργασία.**

• Απελευθερώστε το κάλυμμα στερέωσης 3 (βλ. Σχ. 1.3).

• Ελέγξτε τη στεγανότητα της λεπίδας πριονιού 10 τραβώντας την. **Προειδοποίηση: αν δεν είναι σταθερά ασφαλισμένη, η λεπίδα 10 μπορεί να προκαλέσει τραυματισμούς.**

• Η λεπίδα πριονιού 10 επιτρέπεται να εγκατασταθεί με τα δόντια προς τα πάνω - αυτό μπορεί να απαιτείται για συγκεκριμένα είδη εργασιών.

## Περιγραφή ηλεκτρικού εργαλείου

Το φορητό αλυσοπρίονο είναι σχεδιασμένο για κοπή ξύλινων, πλαστικών και μεταλλικών τεμαχίων. Οι ειδικές λεπίδες πριονιού είναι επεκτείνουν σημαντικά το εύρος εφαρμογής του ηλεκτρικού εργαλείου και επιτρέπουν την κοπή διαφόρων υλικών, καμπυλωτό πριόνισμα, κοπή σύρριζα, βαθιά κοπή κλπ.

## Πλάκα στήριξης (δείτε σχήμα 2-3)

Η πλάκα στήριξης 1 διευκολύνει την εργασία με τα ηλεκτρικά εργαλεία, εξασφαλίζει την κάθετοτητα της λεπίδας πριονιού 10 προς το τεμάχιο εργασίας και επίσης χρησιμεύει ως διακοπή πριονίσματος που επιτρέπει την προσαρμογή σε θέση πριονωμένου υλικού.

## Εξαρτήματα ηλεκτρικού εργαλείου

- 1 Πλάκα στήριξης
- 2 Θήκη πριονιού
- 3 Κάλυμμα στερέωσης
- 4 Ράβδος
- 5 Μοχλός ασφάλισης
- 6 Οπίσθιος εξαρτισμός
- 7 Περιστρεφόμενος επιλογέας για την επιλογή ρυθμού διαδρομής
- 8 Διακόπτης ενεργοποίησης / απενεργοποίησης
- 9 Πλήκτρο κλειδώματος
- 10 Λεπίδα πριονιού \*

\* Προαιρετικός εξοπλισμός

Δεν περιλαμβάνονται στο βασικό εξοπλισμό όλα τα εξαρτήματα που απεικονίζονται ή αναφέρονται.

## Τοποθέτηση και ρύθμιση εξαρτημάτων του ηλεκτρικού εργαλείου

Πριν εκτελέσετε εργασίες στο ηλεκτρικό εργαλείο πρέπει να το αποσυνδέσετε από το ρεύμα.



Μην σφίγγετε υπερβολικά τα εξαρτήματα σύσφιξης, για να μην προκληθεί ζημιά στο σπείρωμα.

Τοποθέτηση / αντικατάσταση της πριονόλαμας (βλ. Σχ. 1)



Αν η πριονόλαμα 10 χρησιμοποιηθεί παρατεταμένα, ενδέχεται να αυξηθεί αρκετά η θερμοκρασία της και οι αιχμηρές ακμές κοπής να τραυματίσουν το χρήστη.

Επομένως, ο χρήστης πρέπει να φορά πάντοτε προστατευτικά γάντια κατά την τοποθέτηση / αντικατάσταση της πριονόλαμας 10.

• Γυρίστε το κάλυμμα στερέωσης 3 όπως φαίνεται στο σχήμα 1.1 και κρατήστε το στη θέση αυτή.

• Κατά την τοποθέτηση της λεπίδας πριονιού 10 - εισαγάγετε τη λεπίδα πριονιού 10 στη θήκη πριονιού 2 (βλ. Σχ. 1.2).

## Έναρξη λειτουργίας των ηλεκτρικών εργαλείων

Χρησιμοποιείτε πάντοτε τη σωστή τάση τροφοδοσίας: η τάση τροφοδοσίας πρέπει να συμφωνεί με την τάση που αναγράφεται στην πινακίδα του ηλεκτρικού εργαλείου.

## Ενεργοποίηση / απενεργοποίηση του ηλεκτρικού εργαλείου

### Ενεργοποίηση / απενεργοποίηση σύντομης διάρκειας

Για την ενεργοποίηση, πιέστε και κρατήστε πατημένο το διακόπτη ενεργοποίησης / απενεργοποίησης 8. Για απενεργοποίηση, αφήστε τον.

### Ενεργοποίηση / απενεργοποίηση μεγάλης διάρκειας

#### Ενεργοποίηση:

Πιέστε το διακόπτη on / off 8 και ασφαλίστε το στη θέση με το κουμπί ενεργοποίησης ασφάλισης 9.

#### Απενεργοποίηση:

Πιέστε και αφήστε το διακόπτη ενεργοποίησης / απενεργοποίησης 8.

## Σχεδιαστικά χαρακτηριστικά του ηλεκτρικού εργαλείου

### Επιλογή αριθμού διαδρομών

Χρησιμοποιώντας τον ηλεκτρονικός διακόπτης ρύθμισης παλινδρομήσεων **7**, μπορείτε να ρυθμίσετε πόσες διαδρομές το λεπτό πρέπει να εκτελεί η πριονόλαμα **10** (ακόμα και όταν το ηλεκτρικό εργαλείο είναι σε λειτουργία).

- Πιέστε το διακόπτη on / off **8** και ασφαλίστε το στη θέση με το κουμπί ενεργοποίησης ασφάλισης **9**.
- Μετακινώντας τον ηλεκτρονικό διακόπτη ρύθμισης παλινδρομήσεων **7**, ρυθμίστε πόσες διαδρομές το λεπτό πρέπει να εκτελεί η πριονόλαμα **10**.

Κατόπιν ρύθμισης του αριθμού διαδρομών της πριονόλαμας **10**, συνιστάται να πραγματοποιήσετε δοκιμαστικό πριόνισμα σε τμήμα του ακατέργαστου κομματιού (από υλικό ίδιο με αυτό που πρόκειται να πριονίσετε).

Όταν χρησιμοποιείτε το ηλεκτρικό εργαλείο με χαμηλή ταχύτητα για μεγάλο χρονικό διάστημα, πρέπει να το αφήσετε να κρυώσει για 3 λεπτά περίπου. Για να το κάνετε αυτό, ρυθμίστε στο ηλεκτρικό εργαλείο το μέγιστο αριθμό παλινδρομήσεων και αφήστε το να λειτουργήσει χωρίς φορτίο.

### Ρύθμιση ενός πλήθους διαδρομών της λεπίδας πριονιού



Η αλλαγή του αριθμού των διαδρομών από 0 σε μέγιστο εξαρτάται επίσης από τη δύναμη που ασκείται στον διακόπτη **8**. Μια αδύναμη πίεση σημαίνει μικρό αριθμό κινήσεων. Αυτό επιτρέπει την ομαλή ενεργοποίηση του ηλεκτρικού εργαλείου που μπορεί να απαιτηθεί για συγκεκριμένα είδη εργασίας.

## Συστάσεις για το χειρισμό του ηλεκτρικού εργαλείου

### Επιλογή πριονόλαμας

Πριν από την έναρξη της εργασίας, επιλέξτε τον κατάλληλο τύπο πριονόλαμας **10**, που θα πρέπει να αντιστοιχεί στον τύπο του υλικού επεξεργασίας, τις συνθήκες πριονίσματος και την ποιότητα της ακμής της τομής. Ο τύπος της πριονόλαμας είναι τυπωμένος στη συσκευασία, μπορείτε όμως να ρωτήσετε και τον πωλητή.

### Γενικές οδηγίες σχετικά με την κοπή



**Πραγματοποιήστε δοκιμαστικό πριόνισμα σε αχρείαστο τμήμα του ακατέργαστου κομματιού (από υλικό ίδιο με αυτό που πρόκειται να πριονίσετε), προκειμένου να βεβαιωθείτε ότι η πριονόλαμα **10**, η ταχύτητα πριονίσματος και η ταλάντωση έχουν επιλεγεί σωστά.**

- Βεβαιωθείτε ότι το ακατέργαστο κομμάτι έχει στερεωθεί σφικτά και ότι όλα τα μεταλλικά αντικείμενα (καρφιά, βίδες κ.τ.λ.) έχουν αφαιρεθεί από αυτό.

- Ενεργοποιήστε το ηλεκτρικό εργαλείο πριν η πριονόλαμα **10** έρθει σε επαφή με το ακατέργαστο κομμάτι. Μην εφαρμόζετε μεγάλη δύναμη. Απαιτείται κάποιος χρόνος για την εκτέλεση της εργασίας. Η μεγάλη δύναμη δεν θα επιταχύνει τη διαδικασία, αντίθετα, θα προκαλέσει υπερφόρτωση του εργαλείου.

- Αν τα δόντια της πριονόλαμας **10** είναι υπερβολικά μεγάλα για το ακατέργαστο κομμάτι (οι υπερβολικοί κραδασμοί, τυχόν σπάσιμο και η αφαίρεση υλικού από την επιφάνεια κατεργασίας αποτελέσει ένδειξη ότι τα δόντια είναι υπερβολικά μεγάλα), απενεργοποιήστε αμέσως το ηλεκτρικό εργαλείο και αντικαταστήστε την πριονόλαμα **10** με την κατάλληλη λάμα.

- Εάν η λεπίδα πριονιού **10** μπλοκάρει κατά τη διάρκεια της λειτουργίας, απενεργοποιήστε αμέσως το εργαλείο και προσπαθήστε να επεκτείνετε την κοπή του πριονιού, στη συνέχεια αφαιρέστε προσεκτικά την λεπίδα πριονιού **10** από την κοπή του πριονιού. **Προσοχή: Μην προσπαθήσετε να αφαιρέσετε το μπλοκαρισμένο πριόνι **10** με το ταλάντευμά του με το ηλεκτρικό εργαλείο ενεργοποιημένο, επειδή μπορεί να προκαλέσει βλάβη στην λεπίδα πριονιού **10** και τραυματισμό.**

- Μετά την ολοκλήρωση της κοπής, πρώτα απενεργοποιήστε το ηλεκτρικό εργαλείο και μετά αφαιρέστε την πριονόλαμα **10** από την τομή.



Όταν κόβετε συγκεκριμένα υλικά (π.χ. μέταλλα), η πριονόλαμα **10** μπορεί να θερμανθεί υπερβολικά. Για το λόγο αυτόν, συνιστάται η χρήση υλικών ψύξης ή λίπανσης, τα οποία πρέπει να εφαρμόζονται στο σημείο όπου η πριονόλαμα **10** έρχεται σε επαφή με το ακατέργαστο κομμάτι.

### Κοπή κατά μήκος της καμπύλης διαδρομής

Το πριόνισμα με καμπύλες διαδρομές είναι εφικτό όταν χρησιμοποιούνται οι στενές λεπίδες πριονιού **10**.

### Πριόνισμα με βύθιση (βλ. Σχ. 4)



Το πριόνισμα με βύθιση μπορεί να χρησιμοποιηθεί μόνο κατά το πριόνισμα μαλακών υλικών, όπως ξύλου, γυψοσανίδων κ.τ.λ. Αυτή η τεχνική εργασίας διευκολύνει το άνοιγμα οπών χωρίς να προηγηθεί διάτρηση - η πριονόλαμα **10** κόβει το ακατέργαστο κομμάτι από μόνη της. Αυτή η τεχνική απαιτεί κάποιο ικανότητα και μπορεί να εφαρμοστεί με τη χρήση κοντών πριονόλαμων **10**.

- Αυτή η μέθοδος επιτρέπει την κατασκευή μιας κεραίας όχι από την άκρη του τεμαχίου εργασίας και χωρίς προκαταρκτική διάτρηση, η λεπίδα πριονιού **10** κόβει το τεμάχιο εργασίας. **Προσοχή: Για αυτή τη μέθοδο λειτουργίας χρησιμοποιήστε μόνο μικρά πριόνια **10**.**

- Πιέστε την πλάκα στήριξης **1** και το άκρο της λεπίδας πριονιού **10** πάνω στο τεμάχιο εργασίας όπως φαίνεται στο σχήμα 4.1. Ενεργοποιήστε το ηλεκτρικό εργαλείο. Ανυψώστε απαλά το πίσω μέρος του ηλεκτρικού εργαλείου, βυθίστε σιγά-σιγά τη λεπίδα πριονιού **10** στο περικάλυμμα.

- Μόλις η πριονόλαμα **10** κόψει το ακατέργαστο κομμάτι, επαναφέρατε το ηλεκτρικό εργαλείο στην κανονική θέση λειτουργίας του και συνεχίστε την κοπή κατά μήκος της σημειωμένης γραμμής.

## Πριόνισμα επιφάνειας τοίχου (βλ. Σχ. 5)

- Η χρήση των εύκαμπτων διμεταλλικών λεπίδων πριονιών **10** επιτρέπει την κοπή των προεξέχοντων τμημάτων της κατασκευής (π.χ. βραχίονες, ράβδοι οπλισμού, σωλήνες) στην επιφάνεια του τοιχώματος.
- Πιέστε το άκρο της πριονωτής λεπίδας **10** στον τοίχο (η λεπίδα πριονιού **10** πρέπει να προσκολλάται στενά στον τοίχο στο σημείο κοπής, βλ. Σχ. 5.1) και κόψτε το προεξέχον τεμάχιο της δομής. Εφαρμόστε μόνιμη πλευρική πίεση στο ηλεκτρικό εργαλείο, αυτό θα αποτρέψει το μπλοκάρισμα της λεπίδας κοπής **10** και την υπερφόρτωση του κινητήρα του εργαλείου.



**Προσοχή:** βεβαιωθείτε ότι η λεπίδα πριονιού **10** είναι πάντα μεγαλύτερη από τη διάμετρο του επεξεργασμένου αντικειμένου (βλ. Σχ. 5.2), διαφορετικά υπάρχει πιθανότητα κλοστήματος και κίνδυνος θραύσης της λεπίδας πριονιού **10**.

## Συντήρηση του ηλεκτρικού εργαλείου / προληπτικά μέτρα

Πριν εκτελέσετε εργασίες στο ηλεκτρικό εργαλείο πρέπει να το αποσυνδέσετε από το ρεύμα.

### Καθαρισμός του ηλεκτρικού εργαλείου

Μια απαραίτητη προϋπόθεση για τη μακροχρόνια χρήση του εργαλείου είναι να διατηρείται καθαρό. Φυσάτε τακτικά πεπιεσμένο αέρα στις σχισμές αερισμού **6** του ηλεκτρικού εργαλείου.

## Εξυπηρέτηση μετά την πώληση και παροχή υπηρεσιών

Η εξυπηρέτησή μας μετά την πώληση απαντά στις ερωτήσεις σας σχετικά με τη συντήρηση και την επισκευή του προϊόντος σας, καθώς και με ανταλλακτικά. Πληροφορίες σχετικά με τα κέντρα εξυπηρέτησης, διαγράμματα και πληροφορίες ανταλλακτικών σχετικά με τα ανταλλακτικά μπορείτε επίσης να βρείτε στην ιστοσελίδα: [www.crown-tools.com](http://www.crown-tools.com).

## Μεταφορά των ηλεκτρικών εργαλείων

- Κατηγορηματικά να μην πέσει καμία μηχανική επίδραση επί της συσκευασίας κατά τη μεταφορά.
- Κατά την εκφόρτωση / φόρτωση δεν επιτρέπεται να χρησιμοποιήσετε οποιοδήποτε είδος τεχνολογίας που λειτουργεί με βάση την αρχή της σύσφιξης συσκευασίας.

## Προστασία του περιβάλλοντος



**Ανακύκλωση της πρώτης ύλης αντί της καταστροφής της.**

Το ηλεκτρωεργαλείο, ο πρόσθετος εξοπλισμός του και η συσκευασία του υπάγονται στη διαδικασία της οικολογικής ανακύκλωσης.

Προς όφελος της επιλεγμένης επανακυκλοφορίας των απορύψεων, τα συνθετικά συστατικά των ανταλλακτικών αναγράφονται αντίστοιχα.

Οι παρόν οδηγίες χρήσης έχουν εκτυπωθεί σε χαρτί ανακυκλωμένο χωρίς εφαρμογή χλωρίου.



## Технические характеристики электроинструментов

Сабельная пила		СТ15133
Код электроинструмента	[220-230 В ~50/60 Гц]	421692
Номинальная мощность	[Вт]	1010
Выходная мощность	[Вт]	580
Сила тока при напряжении	220-230 В [А]	4.5
Число ходов холостого хода	[мин <sup>-1</sup> ]	300-2400
Длина хода пильного полотна	[мм] [дюймы]	28 1-7/64"
Макс. режущая способность:		
- дерево	[мм] [дюймы]	250 10"
- сталь	[мм] [дюймы]	120 4-23/32"
Вес	[кг] [фунты]	3,7 8.16
Класс безопасности		□ / II
Звуковое давление	[dB(A)]	—
Акустическая мощность	[dB(A)]	—
Вибрация	[м/с <sup>2</sup> ]	—

### Информация о шуме



Носить приспособление для защиты органов слуха при уровне звукового давления свыше 85 dB(A).

### Соответствия требуемым нормам

Мы заявляем под нашу единоличную ответственность, что описанный в разделе "Технические характеристики электроинструмента" продукт отвечает всем соответствующим положениям Директив 2006/42/ЕС, включая их изменения, а также следующим нормам: EN 60745-1, EN 60745-2-11.

Менеджер по сертификации

Wu Cunzhen

Merit Link International AG  
Stabio, Швейцария, 05.10.2017



**ПРЕДУПРЕЖДЕНИЕ.** Чтобы снизить риск получения травм, пользователь должен ознакомиться с руководством по эксплуатации!

### Общие правила техники безопасности



**ПРЕДУПРЕЖДЕНИЕ.** Прочтите все предупреждения о технике безопасности и инструкции. Несоблюдение предупреждений и инструкций может привести к поражению электрическим током, возгоранию и / или серьезной травме.

**Сохраните все предупреждения и инструкции для дальнейшего использования.**

Термин "электроинструмент", используемый в тексте предупреждений, относится к электроинструменту с питанием от электросети (проводной) или электроинструменту с питанием от аккумулятора (беспроводной).

### Безопасность рабочего места

- Рабочее место должно быть чистым и хорошо освещенным. В захламленных или темных местах вероятны несчастные случаи.
- Не используйте электроинструменты во взрывоопасных средах, например, в присутствии легковоспламеняющихся жидкостей, газов или пыли. Электроинструменты создают искры, которые могут стать причиной воспламенения пыли или паров.
- Во время работы электроинструмента не допускайте присутствия детей и других лиц. От-

влечение внимания может привести к потере контроля.

## Рекомендации по электробезопасности

- **Вилки электроинструмента должны соответствовать розетке. Никогда не вносите изменения в конструкцию вилки. Не используйте адаптеры с заземленными электроинструментами.** Вилки оригинальной конструкции и соответствующие розетки уменьшают риск поражения электрическим током.
- **Избегайте контакта с заземленными поверхностями, такими как трубы, радиаторы, плиты и холодильники.** Это повышает риск поражения электрическим током.
- **Не подвергайте электроинструмент воздействию дождя или влаги.** Попадание воды внутрь электроинструмента повышает риск поражения электрическим током.
- **Не используйте токоведущий кабель в целях, для которых он не предназначен.** Никогда не используйте кабель для переноски электроинструмента, подтягивания электроинструмента к себе, или для выключения электроинструмента рывком за токоведущий кабель. Оберегайте токоведущий кабель от нагревания, нефтепродуктов, острых кромок или движущихся частей электроинструмента. Поврежденный или спутанный токоведущий кабель увеличивает опасность поражения электрическим током.
- **При работах на открытом воздухе, используйте удлинительные кабели, предназначенные для наружных работ, это снижает опасность поражения электрическим током.**
- **Если нельзя избежать работы электроинструмента на участке с повышенной влажностью, используйте устройство защитного отключения (УЗО).** Использование УЗО снижает риск поражения электрическим током. **ПРИМЕЧАНИЕ.** термин "УЗО (RCD)" может быть заменен термином "устройство защитного отключения (GFCI)" или "автоматический выключатель с функцией защиты от тока утечки (ELCB)".
- **Предупреждение!** Никогда не прикасайтесь к открытым металлическим поверхностям редуктора, защитного кожуха и т.д., так как на металлические поверхности воздействуют электромагнитные волны и касание к ним может привести к травме или несчастному случаю.

## Рекомендации по личной безопасности.

- **Будьте бдительными, следите за тем, что вы делаете, и при работе с электроинструментом руководствуйтесь здравым смыслом. Не используйте электроинструмент, если вы устали или находитесь под воздействием наркотических средств, алкоголя или лекарств.** Ослабление внимания при работе с электроинструментом может привести к серьезной травме.
- **Используйте средства индивидуальной защиты. Всегда надевайте защитные очки.** Средства индивидуальной защиты, такие как пылезащитная маска, нескользящая защитная обувь, каска или средства защиты органов слуха, которые используются в соответствующих условиях, уменьшают вероятность получения травм.

- **Не допускайте непреднамеренного запуска электроинструмента. Перед подключением к источнику питания и / или аккумулятору, подтягиванием или переносом электроинструмента убедитесь, что выключатель / выключатель находится в выключенном состоянии.** Перемещение электроинструмента, когда палец находится на выключателе / выключателе, или включение питания электроинструментов с включенным выключателем / выключателем может стать причиной несчастного случая.
- **Перед включением, необходимо убрать из вращающихся частей электроинструмента все дополнительные ключи и приспособления.** Ключ, оставленный во вращающейся части электроинструмента, может быть причиной серьезных травм.
- **Не предпринимайте чрезмерных усилий. Всегда сохраняйте устойчивое положение и равновесие.** Это позволяет лучше контролировать электроинструмент в непредвиденных ситуациях.
- **Носите соответствующую одежду. Не надевайте свободную одежду или украшения. Держите волосы, одежду и перчатки вдали от движущихся деталей.** Свободная одежда, украшения или длинные волосы могут быть захвачены подвижными частями электроинструмента, что станет причиной серьезных травм.
- **Если в конструкции электроинструмента предусмотрена возможность для подключения пылеулавливающих и пылесборных устройств, убедитесь, что они подключены и правильно используются.** Использование таких устройств уменьшает опасность, связанные с накоплением пыли.
- **Всегда будьте осторожны, не игнорируйте принципы безопасной работы с электроинструментом из-за знаний и опыта, полученных вследствие частого пользования электроинструментом.** Неосторожное действие может незамедлительно привести к серьезным травмам.
- **Предупреждение!** Во время работы электроинструмента могут создаваться электромагнитное поле. При определенных обстоятельствах такое поле может создавать помехи активным или пассивным медицинским имплантатам. Чтобы снизить риск серьезной или смертельной травмы, перед использованием электроинструмента рекомендуем людям с медицинскими имплантатами проконсультироваться с врачом и изготовителем медицинского имплантата.

## Использование и обслуживание электроинструмента

- Люди с недостаточными психофизическими или умственными способностями и дети не могут управлять электроинструментом, если человек, ответственный за их безопасность, не контролирует их или не инструктирует об использовании электроинструмента
- **Не перегружайте электроинструмент. Используйте электроинструмент, который соответствует вашей цели применения.** Соответствующий электроинструмент будет работать лучше и безопаснее с той производительностью, для которой он был спроектирован.
- **Не работайте электроинструментом с неисправным выключателем / выключателем.** Элек-

троинструмент, включение / выключение которого, не может контролироваться представляет опасность и должен быть немедленно отремонтирован.

• **Перед выполнением каких-либо настроек, сменой принадлежности или хранением электроинструментов - отсоедините вилку от источника питания и / или аккумулятор от электроинструмента.** Эти меры безопасности снижают риск случайного запуска электроинструмента.

• **Храните неиспользуемые электроинструменты в недоступном для детей месте и не разрешайте лицам, которые не ознакомились с электроинструментом или этими инструкциями, использовать электроинструмент.** Электроинструменты опасны в руках неподготовленных пользователей.

• **Следите за состоянием электроинструмента. Проверяйте осевое биение и надежность соединения подвижных деталей, а также любые неисправности, которые могут вывести электроинструмент из строя. Неисправный электроинструмент необходимо отремонтировать перед использованием.** Многие несчастные случаи возникают из-за плохого состояния электроинструмента.

• **Режущие инструменты должны содержаться в чистоте и быть хорошо заточенными.** Правильно установленные режущие инструменты с острыми режущими кромками уменьшают возможность заклинивания и облегчают управление электроинструментом.

• **Используйте электроинструмент, принадлежностями, насадками и т.п. в соответствии с инструкциями, принимая во внимание условия работы и выполняемые работы.** Использование электроинструмента для операций, для которых он не предназначен, может привести к опасной ситуации.

• **Поддерживайте рукоятки и поверхности захвата сухими, чистыми и свободными от масла и смазки.** Скользкие рукоятки и поверхности захвата препятствуют безопасному обращению с электроинструментом и управлению им в неожиданных ситуациях.

• **Обратите внимание, что при работе с электроинструментом необходимо правильно держать вспомогательную рукоятку; выполнение этого требования облегчает управление электроинструментом.** Таким образом, правильное удержание электроинструмента может снизить риск несчастных случаев или травм.

## Техническое обслуживание

• **Обслуживание Вашего электроинструмента должно производиться квалифицированными специалистами с использованием рекомендованных запасных частей.** Это дает гарантию, того что безопасность Вашего электроинструмента будет сохранена.

• Соблюдайте инструкции по смазке, а также рекомендации по замене аксессуаров.

## Особые указания по технике безопасности

**При выполнении операций, при которых режущая принадлежность может задеть скрытую**

**электропроводку или собственный кабель, держите электроинструмент только за рукоятки с изолированной поверхностью.** Касание режущей принадлежностью провода под напряжением, может привести к появлению напряжения в металлических частях электроинструмента и стать причиной поражения оператора электрическим током.

## Правила техники безопасности при эксплуатации электроинструмента

• Закрепите обрабатываемую заготовку. Для более безопасной и устойчивой фиксации заготовки используйте специальное зажимное приспособление или тиски.

• Примите все необходимые меры безопасности при работе с материалами, при обработке которых образуется вредоносная, огнеопасная или взрывоопасная пыль. Например, образующаяся пыль может быть канцерогенным веществом. Используйте устройство для сбора пыли и стружки, надевайте пылезащитную маску.

• Сохраняйте чистоту и порядок на рабочем месте. Смешивание пыли различных веществ может быть крайне опасным. Пыль легких металлов или их сплавов может легко воспламениться и взорваться.

• Не обрабатывайте асбестосодержащие материалы. Асбест является канцерогенным веществом.

• Откладывайте электроинструмент только при полной остановке пыльного полотна.

• Не используйте электроинструмент, если его токоведущий кабель поврежден. Если во время работы токоведущий кабель был поврежден, не прикасайтесь к нему и немедленно извлеките штепсельную вилку из розетки. Использование электроинструмента с поврежденным токоведущим кабелем может привести к поражению электрическим током.

• Держите руки подальше от места распила. Не удерживайте обрабатываемую заготовку снизу. Пыльное полотно может серьезно травмировать руки.

• Сначала включите электроинструмент, дождитесь пока пыльное полотно наберет скорость и только потом касайтесь пыльным полотном заготовки. Если пыльное полотно застрянет в заготовке, электроинструмент может быть отброшен.

• Внимание: во время распиловки опорная плита должна прилегать к обрабатываемой заготовке. Если в процессе работы пыльное полотно изогнется, оно может сломаться и электроинструмент может быть отброшен.

• После окончания работы отключите электроинструмент от сети, дождитесь полной остановки пыльного полотна и извлеките его из держателя. После этого электроинструмент не отскочит и его можно откладывать.

• Используйте пыльные полотна, не имеющие каких-либо повреждений (сколов, трещин, и т.п.). Изогнутые или тупые пыльные полотна могут сломаться, что приводит к рикошету электроинструмента.

• Категорически запрещается замедлять перемещение пыльного полотна по инерции, прилагая усилие к его боковой поверхности. Пыльное полотно

может быть повреждено, либо электроинструмент может быть отброшен.

- Для определения положения скрытой электропроводки используйте подходящий детектор, либо получите эту информацию в соответствующих организациях. Повреждение пыльным полотном скрытой электропроводки может привести к возгоранию и поражению электрическим током. Повреждение газовой трубы может стать причиной взрыва. Повреждение водопроводных труб может нанести материальный ущерб.

- Необходимо жестко фиксировать пыльное полотно в держателе. Периодически производите проверку фиксации пыльного полотна.

- Если используемое пыльное полотно не предназначено для резки металлов, то перед работой следует удалить металлические предметы (гвозди, винты, петли и т. д.).

- Избегайте остановки двигателя электроинструмента под нагрузкой.

- При работе, следите за положением токоведущего кабеля (он всегда должен находиться позади электроинструмента). Не допускайте обматывания им ног или рук.

- Если при работе, электроснабжение внезапно прервалось, немедленно переместите включатель / выключатель в положение "Выключено", чтобы предотвратить случайное включение электроинструмента.

- После выключения электроинструмента, пыльное полотно некоторое время продолжает перемещаться по инерции, поэтому откладывайте электроинструмент в сторону только после полной остановки пыльного полотна.

- При работе пыльное полотно сильно нагревается, не прикасайтесь к нему до его охлаждения.



**Предупреждение:** химические вещества, содержащиеся в пыли, выделяющиеся при шлифовании, резке, пилении, затачивании, сверлении и других видах работ при строительстве, могут вызвать онкологические заболевания, врожденные дефекты у будущих детей или нарушить репродуктивную функцию. Необходима очистная установка для удаления определенных химических веществ:

- перед ремонтом и заменой деталей электроинструмента необходимо в первую очередь отключить его от сети;

- прозрачный диоксид кремния и другие вещества в кирпиче и цементе стен; антисептики семейства ССА в химически обработанной древесине. Степень вредного воздействия этих веществ зависит от частоты выполнения работ. Если вы хотите уменьшить контакт с этими химическими веществами, работайте в вентилируемом помещении и используйте приспособления с сертификатами безопасности (например, респиратор с пылезадерживающим фильтром).

## Символы, используемые в инструкции

В руководстве по эксплуатации используются нижеприведенные символы, запомните их значение.

Правильная интерпретация символов поможет использовать электроинструмент правильно и безопасно.

Символ	Значение
	<b>Сабельная пила</b> Участки, обозначенные серым цветом мягкая накладка (с изолированной поверхностью).
	<b>Наклейка с серийным номером:</b> СТ ... - модель; XX - дата производства; XXXXXXX - серийный номер.
	Ознакомьтесь со всеми указаниями по технике безопасности и инструкциями.
	Носите защитные очки.
	Носите защитные наушники.
	Носите пылезащитную маску.
	Отключайте электроинструмент от сети перед проведением монтажных и регулировочных работ.
	Направление движения.
	Направление вращения.
	Заблокировано.
	Разблокировано.
	Запрещенное действие.
	Двойная изоляция / класс защиты.

Символ	Значение
	Внимание. Важная информация.
	Знак, удостоверяющий, что изделие соответствует основным требованиям директив ЕС и гармонизированным стандартам Европейского Союза.
	Носите защитные перчатки.
	Бесступенчатая регулировка скорости.
	Не выбрасывайте электроинструмент в бытовой мусор.

## Назначение электроинструмента

Сабельная пила предназначена для резки заготовок из древесины, пластика, металла и др. Использование специальных пильных полотен существенно расширяет область применения электроинструмента, делая возможным резку различных конструкционных материалов, резку по криволинейным траекториям, пиление заподлицо, пиление погружением и др.

## Элементы устройства электроинструмента

- 1 Опорная пластина
- 2 Пильный держатель
- 3 Фиксирующая втулка
- 4 Штанга
- 5 Фиксирующая рукоятка
- 6 Вентиляционные отверстия
- 7 Регулятор числа ходов
- 8 Включатель / выключатель
- 9 Фиксатор включателя / выключателя
- 10 Пильное полотно \*

\* Принадлежности

Перечисленные, а также изображенные принадлежности, частично не входят в комплект поставки.

## Монтаж и регулировка элементов электроинструмента

Перед проведением всех процедур электроинструмент обязательно отключить от сети.



Выполняя монтажные операции, не прилагайте избыточного усилия при затяжке крепежных элементов, чтобы не повредить резьбовые соединения.

Установка / извлечение пильного полотна (см. рис. 1)



Вследствие длительного использования пильное полотно 10 может сильно нагреться, а острые режущие кромки могут поранить пользователя, поэтому всегда используйте защитные перчатки при установке / извлечении пильного полотна 10.

- Поверните фиксирующую втулку 3, как показано на рисунке 1.1, и удерживайте ее в этом положении;
  - при установке пильного полотна 10 - вставьте хвостовик пильного полотна 10 в пильный держатель 2 (см. рис. 1.2).
  - при извлечении пильного полотна 10 - извлеките пильное полотно 10 из пильного держателя 2. **Предупреждение: перед извлечением пильного полотна 10 убедитесь в том, что после работы оно достаточно охладилось после работы.**
- Отпустите фиксирующую втулку 3 (см. рис. 1.3).
- Проверьте надежность фиксации пильного полотна 10, потянув за него. **Внимание: ненадежно закрепленное пильное полотно 10 может привести к травмам.**
- Допускается установка пильного полотна 10 зубьями вверх, что может потребоваться для выполнения определенных видов работ.

Опорная пластина (см. рис. 2-3)

Опорная пластина 1 облегчает работу электроинструментом, обеспечивает перпендикулярность пильного полотна 10 по отношению к заготовке, а также является поворотным упором, который позволяет приспособиться к положению распиливаемого материала.

- Благодаря шарнирному креплению опорная пластина 1 автоматически наклоняется в зависимости от угла наклона поверхности (см. рис. 2).
- Для перемещения опорной пластины 1 вперед или назад выполните следующие действия:
  - поверните фиксирующую рукоятку 5, как показано на рисунке 3.1;
  - установите опорную пластину 1 в требуемое положение, перемещая ее вперед или назад (см. рис. 3.2);
  - поверните фиксирующую рукоятку 5, как показано на рисунке 3.3.

## Ввод в эксплуатацию электроинструмента

Убедитесь в том, что имеющееся напряжение в сети соответствует данным, указанным на приборном щитке электроинструмента.

## Включение / выключение электроинструмента

### Кратковременное включение / выключение

Для включения нажмите включатель / выключатель **8**, для выключения - отпустите.

### Включение на длительное время / выключение

#### Включение:

Нажмите включатель / выключатель **8** и зафиксируйте его положение фиксатором включателя / выключателя **9**.

#### Выключение:

Нажмите и отпустите включатель / выключатель **8**.

## Конструктивные особенности электроинструмента

### Регулятор числа ходов

При помощи регулятора числа ходов **7**, можно выбирать необходимое число ходов пильного полотна **10** (в том числе и в процессе работы).

- Нажмите включатель / выключатель **8** и зафиксируйте его положение фиксатором включателя / выключателя **9**.
- Установите нужное число ходов пильного полотна **10**, перемещая регулятор **7**.

После установки числа ходов пильного полотна **10** рекомендуется произвести пробный пропил на ненужном куске заготовки (из того же материала, что и обрабатываемая заготовка).

При продолжительной работе с низким числом ходов необходимо охладить электроинструмент, в течение 3 минут, для этого установите максимальное число ходов и оставьте электроинструмент работать на холостом ходу.

### Бесступенчатая регулировка числа ходов пильного полотна



Изменение числа ходов от 0 до максимума, зависит также от силы нажатия на включатель / выключатель **8**. Слабый нажим соответствует малому числу ходов - это позволяет плавно включать электроинструмент, что необходимо для определенных видов работ.

## Рекомендации при работе электроинструментом

### Выбор пильного полотна

Перед началом работы выберите такой тип пильного полотна **10**, который наилучшим образом подходит к распиливаемому материалу, режиму пиления или качеству кромок пропила. Назначение пильного полотна указано на упаковке, вы также можете получить консультацию у продавца.



Перед началом работы произведите пробный пропил на ненужном куске заготовки (из того же материала, что и обрабатываемая заготовка), чтобы убедиться в правильности выбора пильного полотна **10**, числа ходов и маятниковых ходов.

- Убедитесь, что заготовка надежно зафиксирована, и из нее удалены металлические предметы (гвозди, шурупы и т.п.).
- Включите электроинструмент до того, как пильное полотно **10** прикоснется к заготовке. Не прилагайте избыточного усилия, для выполнения операции требуется некоторое время. Избыточное усилие не ускорит процесс выполнения работы, но перегрузит электроинструмент.
- Если зубья пильного полотна **10** слишком крупные для выбранной заготовки (признаками этого являются повышенная вибрация электроинструмента, а также расщепления и сколы на обрабатываемой поверхности) немедленно выключите электроинструмент и замените пильное полотно **10** подходящим.
- Если при работе произошло заклинивание пильного полотна **10**, немедленно выключите электроинструмент и попытайтесь расширить пропил, после чего аккуратно извлеките пильное полотно **10** из пропила. **Внимание: не пытайтесь извлекать застрявшее пильное полотно 10 раскачивая его в пропиле, при включенном электроинструменте - это может привести к поломке пильного полотна 10, а также стать причиной травм.**
- После окончания распиловки сначала выключите электроинструмент, а затем выньте пильное полотно **10** из пропила.



При распиловке некоторых материалов (например, металлов) возможно сильное нагревание пильного полотна **10**, поэтому рекомендуется применять охлаждающие или смазывающие вещества, входя их непосредственно в место контакта пильного полотна **10** и заготовки.

### Пиление по криволинейной траектории

При использовании узких пильных полотен **10** возможно пиление по криволинейным траекториям.

### Пиление погружением (см. рис. 4)



Пиление погружением может выполняться только при распиловке мягких материалов, например - дерева, гипсокартона и т.п. Этот прием работы позволяет выпиливать отверстия без предварительного сверления - пильное полотно **10** само прорезает заготовку насквозь. Выполнение этого вида работы требует определенного навыка и возможно при использовании коротких пильных полотен **10**.

- Этот прием работы позволяет делать пропил начиная не с края заготовки, и без предварительного сверления - пильное полотно **10** само прорезает

заготовку насквозь. **Внимание:** для выполнения этого приема работы используйте только короткие пыльные полотна 10.

- Прижмите опорную пластину 1 и конец пыльного полотна 10 к заготовке, как показано на рисунке 4.1. Включите электроинструмент. Плавно поднимая заднюю часть электроинструмента, медленно погружайте пыльное полотно 10 в заготовку.
- После того, как пыльное полотно 10 прорезало заготовку насквозь, установите электроинструмент в нормальное рабочее положение, и продолжите пиление по размеченной линии.

### Распил заподлицо с поверхностью стены (см. рис. 5)

- Гибкие биметаллические пыльные полотна 10 позволяют отрезать выступающие элементы конструкций (кронштейны, арматуру, трубы) вровень с поверхностью стены.
- Прижмите конец пыльного полотна 10 к стене (в месте резки пыльное полотно 10 должно плотно прилегать к поверхности стены, см. рис. 5.1) и срежьте выступающую часть конструкции. При пилении оказывайте на электроинструмент боковое давление с постоянным усилием, это предотвратит заклинивание пыльного полотна 10 и перегрузку двигателя электроинструмента.



**Внимание:** следите за тем, чтобы пыльное полотно 10 всегда было длиннее диаметра обрабатываемой детали (см. фиг. 5.2), в противном случае существует вероятность возникновения отдачи, и поломки пыльного полотна 10.

### Обслуживание / профилактика электроинструмента

Перед проведением всех процедур электроинструмент обязательно отключить от сети.

### Чистка электроинструмента

Обязательным условием для долгосрочной и безопасной эксплуатации электроинструмента является содержание его в чистоте. Регулярно продувайте электроинструмент сжатым воздухом через вентиляционные отверстия 6.

### Послепродажное обслуживание

Ответы на вопросы по ремонту и обслуживанию вашего продукта вы можете получить в сервисных центрах. Информацию о сервисных центрах, схеме запчастей и информацию по запчастям Вы можете найти по адресу: [www.crown-tools.com](http://www.crown-tools.com).

### Транспортировка электроинструментов

- Не допускайте падения упаковки, а также любые механические воздействия на нее при транспортировке.
- При погрузке / разгрузке не используйте погрузочную технику, работающую по принципу зажима упаковки.

### Защита окружающей среды



**Вторичное использование сырья вместо устранения мусора!**

Электроинструмент, дополнительные принадлежности и упаковку следует экологически чисто утилизировать.

В интересах чистосортной рециркуляции отходов детали из синтетических материалов соответственно обозначены.

Настоящее руководство по эксплуатации напечатано на бумаге, изготовленной из вторсырья без применения хлора.

## Технічні характеристики електроінструменту

Столярна електроножівка		СТ15133
Код електроінструмента	[220-230 В ~50/60 Гц]	421692
Номинальна потужність	[Вт]	1010
Вихідна потужність	[Вт]	580
Сила току при нарузі	220-230 В [А]	4.5
Число ходів холостого ходу	[хв <sup>-1</sup> ]	300-2400
Довжина ходу пиляльного полотна	[мм] [дюйми]	28 1-7/64"
Макс. ріжуча здатність:		
- дереві	[мм] [дюйми]	250 10"
- сталі	[мм] [дюйми]	120 4-23/32"
Вага	[кг] [фунти]	3,7 8.16
Клас захисту		□ / II
Рівень шуму	[dB(A)]	—
Акустична потужність	[dB(A)]	—
Рівень вібрації	[м/с <sup>2</sup> ]	—

### Інформація про шум



Завжди використовуйте звукоізоляційні навушники при рівні шуму понад 85 dB(A).

### CE Відповідності необхідним нормам

Ми заявляємо під нашу одноособову відповідальність, що описаний у розділі "Технічні характеристики електроінструменту" продукт відповідає усім відповідним положенням Директив 2006/42/ЕС, включаючи їх зміни, а також наступним нормам: EN 60745-1, EN 60745-2-11.

Менеджер із сертифікації

Wu Cunzhen

Merit Link International AG  
Stabio, Швейцарія, 05.10.2017



**ПОПЕРЕДЖЕННЯ.** Щоб знизити ризик отримання травм, користувач повинен ознайомитися з керівництвом по експлуатації!

### Загальні правила техніки безпеки



**ПОПЕРЕДЖЕННЯ.** Прочитайте всі попередження з техніки безпеки та інструкції. Недотримання попереджень та інструкцій може призвести до ураження електричним струмом, займання і / або серйозних травм.

**Збережіть всі попередження та інструкції для подальшого використання.**

Термін "електроінструмент", який використовується в тексті попереджень, відноситься до електроінструменту з живленням від електромережі (привідний) або електроінструменту з живленням від акумулятора (бездротовий).

### Безпека робочого місця

- Робоче місце повинно бути чистим і добре освітленим. У захаращених або темних місцях вірогідні нещасні випадки.
- Не використовуйте електроінструменти у вихонебезпечних середовищах, наприклад, в присутності легкозаймистих рідин, газів або пилу. Електроінструменти створюють іскри, які можуть призвести до займання пилу або парів.
- Під час роботи електроінструмента не допускайте присутності дітей та інших осіб. Відволікання уваги може призвести до втрати контролю.



## Рекомендації з електробезпеки

- **Вилки електроінструменту повинні підходити до розетки. Ніколи не вносьте зміни в конструкцію вилки. Не використовуйте адаптери з заземленими електроінструментами.** Вилки оригінальної конструкції і відповідні розетки зменшують ризик ураження електричним струмом.
- **Уникайте контакту з заземленими поверхнями, такими як труби, радіатори, плити та холодильники.** Це підвищує ризик ураження електричним струмом.
- **Не піддавайте електроінструмент впливу дощової води або вологи.** Попадання води в середину електроінструмента підвищує ризик ураження електричним струмом.
- **Не використовуйте електричний кабель в ґрунті, для яких він не призначений. Ніколи не використовуйте кабель для перенесення електроінструменту, підтягання електроінструменту до себе або для вимкнення електроінструменту ривком за електричний кабель.** Оберегайте електричний кабель від нагрівання, нафтопродуктів, гострих крайок або рухомих частин електроінструменту. Пошкоджений або спутаний електричний кабель збільшує небезпеку поразки електричним струмом.
- **При роботах на відкритому повітрі, використовуйте подовжувальні кабелі, призначені для зовнішніх робіт, це знизить небезпеку ураження електричним струмом.**
- **Якщо не можна уникнути роботи електроінструмента на ділянці з підвищеною вологістю, використовуйте пристрій захисного відключення (УЗО).** Використання УЗО знижує ризик ураження електричним струмом. ПРИМІТКА: термін "УЗО (RCD)" може бути замінений терміном "пристрій захисного відключення (GFCI)" або "автоматичний вимикач з функцією захисту від струму витоку (ELCB)".
- **Увага!** Ніколи не торкайтеся до відкритих металевих поверхонь редуктора, захисного кожуха і т.д., оскільки на металеві поверхні впливають електромагнітні хвилі і торкання до них може призвести до травми або нещасного випадку.

## Рекомендації з особистої безпеки.

- **Будьте пильними, стежте за тим, що ви робите, і при роботі з електроінструментом керуйтеся здоровим глуздом. Не використовуйте електроінструмент, якщо ви втомилися або перебуваєте під впливом наркотичних засобів, алкоголю або ліків.** Ослаблення уваги при роботі з електроінструментом може призвести до серйозної травми.
- **Використовуйте засоби індивідуального захисту. Завжди надавайте захисні окуляри.** Засоби індивідуального захисту, такі як пилозахисна маска, нековзне захисне взуття, каска або засоби захисту органів слуху, які використовуються у відповідних умовах, зменшують ймовірність отримання травм.
- **Не допускайте ненавмисного запуску електроінструменту. Перед підключенням до джерела живлення та / або акумулятора, підняттям або перенесенням електроінструменту переконайтеся, що вмикач / вимикач знаходиться у вимкненому стані.** Переміщення електроінструмен-

ту, коли палець знаходиться на вмикачі / вимикачі, або ввімкнення живлення електроінструментів з включеним вмикачем / вимикачем може стати причиною нещасного випадку.

- **Перед ввімкненням необхідно прибрати з частин електроінструменту, що обертаються, всі додаткові ключі і пристосування.** Ключ, залишений в частині електроінструменту, що обертається, може бути причиною серйозних травм.
- **Не докладайте надмірних зусиль. Завжди зберігайте стійке положення і рівновагу.** Це дозволяє краще контролювати електроінструмент у непередбачуваних ситуаціях.
- **Носіть відповідний одяг. Не вдягайте вільний одяг або прикраси.** Тримайте волосся, одяг і рукавиці далеко від рухомих деталей. Вільний одяг, прикраси або довге волосся можуть бути захоплені рухомими частинами електроінструменту, що стане причиною серйозних травм.
- **Якщо в конструкції електроінструменту передбачена можливість для підключення пилувловлюючих і пилозбірних пристроїв, переконайтеся, що вони підключені і правильно використовуються.** Використання таких пристроїв зменшує небезпеки, пов'язані з накопиченням пилу.
- **Завжди будьте уважні, не ігноруйте принципи безпечної роботи з електроінструментом через знання і досвід, отримані внаслідок частого користування електроінструментом.** Необережна дія може негайно призвести до серйозних травм.
- **Увага!** Електроінструмент створює під час роботи електромагнітне поле. За деяких обставин, це поле може чинити негативний вплив на активні або пасивні медичні імплантати. Щоб зменшити ризик заподіяння серйозної шкоди здоров'ю або травми з летальним наслідком, людям з медичними імплантатами, перед початком експлуатації електроінструмента, рекомендується проконсультуватися з лікарем і виробником медичного імплантату.

## Використовування і обслуговування електроінструмента

- Люди з недостатніми психофізичними або розумовими здібностями і діти не можуть управляти електроінструментом, якщо людина, яка відповідає за їх безпеку, не контролює їх чи не інструктує щодо використання електроінструменту.
- **Не перевантажуйте електроінструмент. Використовуйте електроінструмент, який відповідає вашій цілі використання.** Відповідний електроінструмент буде працювати краще і безпечніше з тією продуктивністю, для якої він був спроектований.
- **Не працюйте електроінструментом з несправним вмикачем / вимикачем.** Електроінструмент, ввімкнення / вимкнення якого не може контролюватися, становить небезпеку і повинен бути негайно відремонтований.
- **Перед виконанням будь-яких налаштувань, заміною приладдя або зберіганням електроінструментів - від'єднайте вилку від джерела живлення і / або акумулятор від електроінструменту.** Ці заходи безпеки знижують ризик випадкового запуску електроінструмента.

- Зберігайте невикористовуванні електроінструменти в недоступному для дітей місці і не дозволяйте особам, які не ознайомились з електроінструментом або цими інструкціями, використовувати електроінструмент. Електроінструменти небезпечні в руках не підготовлених користувачів.
- Слідуйте за станом електроінструменту. Перевіряйте осове биття і надійність з'єднання рухомих деталей, а також будь-які несправності, які можуть вивести електроінструмент з ладу. Несправний електроінструмент необхідно відремонтувати перед використанням. Багато нещасних випадків виникають через поганий стан електроінструменту.
- Ріжучі інструменти повинні знаходитися в чистоті і бути добре заточеними. Правильно встановлені ріжучі інструменти з гострими ріжучими кромками зменшують можливість заклинювання і полегшують управління електроінструментом.
- Використовуйте електроінструмент, приладдя, насаддя і т.п. відповідно до інструкцій, беручи до уваги умови роботи і виконувати роботи. Використання електроінструмента для операцій, для яких він не призначений, може призвести до небезпечної ситуації.
- Підтримуйте рукоятки і поверхні захоплення сухими, чистими і вільними від масла і мастила. Слизькі рукоятки і поверхні захоплення перешкоджають безпечному поводженню з електроінструментом і управління ним в несподіваних ситуаціях.
- Зверніть увагу, що при роботі з електроінструментом необхідно правильно тримати допоміжну рукоятку; виконання цієї вимоги полегшує управління електроінструментом. Таким чином, правильне утримання електроінструменту може знизити ризик нещасних випадків або травм.

## Технічне обслуговування

- Обслуговувати Ваш електроінструмент повинні кваліфіковані фахівці з використанням рекомендованих запасних частин. Це дає гарантію, що безпека Вашого електроінструменту буде збережена.
- Дотримуйтеся інструкції по змащуванню, а також рекомендації по заміні аксесуарів.

## Особливі вказівки з техніки безпеки

Тримайте електроінструмент за ізольовані поверхні захвату під час робіт, коли ріжучий механізм може контактувати з прихованою електропроводкою або власним шнуром. Контакт ріжучого механізму з проводом під напругою може призвести до появи напруги в незахищених металевих частинах електроінструменту та ураження оператора електричним струмом.

## Правила техніки безпеки при експлуатації електроінструмента

- Зафіксуйте заготовку. Для надійного кріплення використовуйте фіксувальний пристрій або лещата.

- Дотримуйтеся правил безпеки під час роботи з матеріалами, при обробці яких утворюється шкідливий, легкозаймистий або вибухонебезпечний пил. Наприклад, курява від деяких матеріалів може спричинити захворювання на рак. Використовуйте пристрій для збору пилу та стружки. Одягайте захисну маску.
- Робоче місце повинно бути чисте та охайне. Змішування пилу з різних матеріалів може бути вкрай небезпечно. Пил легких металів чи їх сплавів може легко спалахнути і вибухнути.
- Не обробляйте матеріали, які містять азбест. Азбест - токсичний канцероген.
- Відкладайте інструмент лише після повної зупинки пильного полотна.
- Не використовуйте електроінструмент, якщо кабель електричного живлення пошкоджено. Якщо він був пошкоджений під час роботи, не торкайтеся його та негайно витягніть штекер з розетки. Використання інструменту з пошкодженим кабелем може призвести до ураження електричним струмом.
- Тримайте руки та пальці подалі від місця розпилу. Не тримайте заготовки знизу. Пильне полотно може завдати непоправних травм.
- Спочатку включіть електроінструмент, дочекайтеся доки пильне полотно набере швидкість і тільки потім торкайтеся пильним полотном заготовки. Якщо пильне полотно застрягне в заготовці, електроінструмент може відкинути.
- Увага: під час розпилювання опорна плита повинна щільно прилягати до заготовки. Якщо під час роботи пильне полотно зігнеться, воно може зламатися, а електроінструмент відкинути чи вирвати з рук.
- По закінченню роботи вимкніть електроінструмент з мережі. Дочекайтеся повної зупинки пильного полотна і лише потім витягніть його з тримача. Тепер електроінструмент можна безпечно відкласти.
- Використовуйте пильні полотна без пошкоджень (сколів, тріщин і т.п.). зігнуті чи тупі пильні полотна можуть зламатися, що може спричинити рикошет електроструму.
- Категорично заборонено сповільнювати інерційний рух пильного полотна докладаючи зусилля до його бічної поверхні. Пильне полотно може бути пошкоджено, а інструмент відкинути в сторону.
- Щоб визначити розташування прихованої електромережі використовуйте належний детектор, або отримайте цю інформацію від уповноважених організації. Пошкодження пильним полотном електромережі може призвести до займання і ураження електричним струмом. Пошкодження газової труби може призвести до вибуху. А пошкодження водопроводу може завдати збитків.
- Необхідно жорстко фіксувати ріжуче полотно в утримувачі. Періодично проводити перевірку фіксації пильного полотна.
- Якщо полотно для розпилу, що використовується, не призначене для різання металу, то перед працею варто видалити металеві предмети (цвяхи, гвинти, петлі та ін.).
- Уникайте зупинки двигуна електроінструменту під навантаженням.
- При роботі, стежте за положенням кабелю (він завжди повинен знаходитися позаду електроінструменту). Не допускайте обмотування їм ніг або рук.

- Якщо при роботі, електропостачання раптово урвалося, негайно перемістіть вмикач / вимикач в положення "Вимкнено", щоб запобігти випадковому включенню електроінструменту.
- Після вимкнення електроінструменту, ріжуче полотно деякий час продовжує переміщатися за інерцією, тому відкладайте електроінструмент убік лише після повної зупинки пильного полотна.
- При роботі ріжуче полотно сильно нагрівається, не торкайтеся до нього до його охолодження.



**Попередження: хімічні речовини, що містяться в пилу, який виділяється при шліфуванні, різанні, пилянні, заточуванні, свердлінні та інших видах робіт при будівництві, можуть викликати онкологічні захворювання, вроджені дефекти у майбутніх дітей або порушити репродуктивну функцію.** Необхідна очисна установка для видалення певних хімічних речовин:

- перед ремонтом і заміною деталей електроінструменту необхідно в першу чергу відключити його від мережі;
- прозорий діоксин кремнію та інші речовини в цеглі і цементі стін; антисептики сімейства ССА в хімічно обробленій деревині. Ступінь шкідливого впливу цих речовин залежить від частоти виконання робіт. Якщо ви хочете зменшити контакт з цими хімічними речовинами, працюйте в вентильованому приміщенні і використовуйте пристосування з сертифікатами безпеки (наприклад, респіратор з пило затримуючим фільтром).

## Символи, що використовуються в інструкції

В інструкції використовуються нижченаведені символи, запам'ятайте їх значення. Правильна інтерпретація символів допоможе використовувати електроінструмент правильно і безпечно.

Символ	Значення
	<b>Столярна електроножівка</b> Ділянки, які позначені сірим кольором, м'яка накладка (з ізолюваною поверхнею).
	<b>Наклейка з серійним номером:</b> СТ ... - модель; XX - дата виробництва; XXXXXXX - серійний номер.
	Ознайомтеся з усіма вказівками з техніки безпеки та інструкціями.

	Носіть захисні окуляри.
--	-------------------------

Символ	Значення
	Носіть захисні навушники.
	Носіть пилозахисну маску.
	Відключайте прилад від мережі перед проведенням монтажних і регулювальних робіт.
	Напрямок руху.
	Напрямок обертання.
	Заблоковано.
	Розблоковано.
	Заборонена дія.
	Подвійна ізоляція / клас захисту.
	Увага. Важлива інформація.
	Знак, який засвідчує, що виріб відповідає основним вимогам директив ЄС та гармонізованим стандартам Європейського Союзу.
	Носіть захисні рукавиці.
	Плавне регулювання швидкості.
	Не викидайте електроінструмент в побутове сміття.

## Призначення електроінструменту

Шабельна пила призначена для різання дерев'яних, пластмасових і металевих заготовель. Спеціальні

полотна для розпилу значно розширюють діапазон застосування електроінструменту і дозволяють виконувати різання різноманітних матеріалів, зігнуте різання, обрізку врівень, глибоке різання і т. д.

## Елементи пристрою електроінструменту

- 1 Опорна плита
- 2 Утримувач пили
- 3 Фіксуєча втулка
- 4 Стрижень
- 5 Фіксуєча рукоятка
- 6 Вентиляційні отвори
- 7 Дисковий перемикач для вибору частоти ходів
- 8 Перемикач вкл / викл
- 9 Кнопка блокування
- 10 Полотно для розпилу \*

\* Приналежності

Перераховані, а також зображені належності, частково не входять у комплект постачання.

## Монтаж та регулювання елементів електроінструменту

Перед проведенням усіх процедур електроінструмент обов'язково відключити від мережі.



Не затягуйте дуже сильно кріпильні елементи, щоб не пошкодити їх різблення.

Встановлення / вилучення пильного полотна (див. мал. 1)



Внаслідок тривалого використання ріжуче полотно 10 може сильно нагрітися, а гострі ріжучі кромки можуть поранити користувача, тому завжди використовуйте захисні рукавички при установці / витяганні пильного полотна 10.

- Поверніть фіксуєчу втулку 3, як вказано на малюнку 1.1, та утримуйте її в цьому положенні;
  - під час встановлення полотна для розпилу 10 - вставте полотно для розпилу 10 в утримувач пили 2 (див. мал. 1.2).
  - під час зняття полотна для розпилу 10 - витягніть полотно 10 з утримувача пили 2. **Попередження:** перш ніж знімати полотно для розпилу 10, упевніться у тому, що після роботи він достатньо охолонув.
- Послабте фіксуєчу втулку 3 (див. мал. 1.3.)
- Перевірте затягування полотна для розпилу 10, витягуючи його. **Попередження:** при ненадійному кріпленні полотна для розпилу 10 може призвести до травм.
- Дозволено встановлювати полотно для розпилу 10 зубцями вгору, що може знадобитися для певних видів робіт.

Опорна плита (див. мал. 2-3)

Опорна плита 1 полегшує роботу з електроінструментами, забезпечує перпендикулярність полотна

для розпилу 10 до заготовки, а також виконує функцію зупинки розпилу, що дозволяє пристосуватися до положення різаного матеріалу.

- За допомогою шарнірного кріплення, опорна плита 1 автоматично нахилиється залежно від кута нахилу поверхні (див. мал. 2).
- Щоб перемістити опорну плиту 1 вперед або назад виконайте наступні дії:
  - поверніть фіксуєчу рукоятку 5, як вказано на малюнку 3.1;
  - встановіть опорну плиту 1 в необхідне положення шляхом переміщення вперед або назад (див. мал. 3.2);
  - поверніть фіксуєчу рукоятку 5, як вказано на малюнку 3.3.

## Введення у експлуатацію електроінструмента

Переконаєтеся в тім, що наявна напруга в мережі відповідає даним, зазначеним на приладовому щитку електроінструмента.

## Вмикання / вимикання електроінструмента

Короткочасне включення / виключення

Для включення натисніть вмикач / вимикач 8, щоб вимкнути відпустіть.

Включення на тривалий час

Уключити:

Вмикач / вимикач 8 натисніть і зафіксуйте його положення фіксатором вмикача / вимикача 9.

Вимкнення:

Натисніть і відпустіть вмикач / вимикач 8.

## Конструктивні особливості електроінструменту

Регулятор числа ходів

За допомогою регулятора числа ходів 7, можна вибирати необхідну кількість ходів пильного полотна 10 (у тому числі і в процесі роботи).

- Вмикач / вимикач 8 натисніть і зафіксуйте його положення фіксатором вмикача / вимикача 9.
- Встановіть потрібне число ходів пильного полотна 10, переміщаючи регулятор 7.

Після установки числа ходів пильного полотна 10 рекомендується зробити пробний пропил на непотрібному шматку заготовки (з того ж матеріалу, що і оброблювана заготовка).

При тривалій роботі з низьким числом ходів необхідно охолодити електроінструмент, протягом 3 хвилин, для цього встановіть максимальне число ходів і залиште електроінструмент працювати без навантажень.

## Регулювання кількості ходів полотна для розпилу за допомогою шпилів



Зміна кількості ходів від 0 до максимуму залежить також від сили, застосованої на перемикачі 8. Слабке натискання має на увазі невелику кількість ходів; це дозволяє забезпечити плавне включення електроінструменту, що необхідно для певних видів робіт.

## Рекомендації при роботі електроінструментом

### Вибір пильного полотна

Перед початком роботи виберіть такий тип пильного полотна 10, що найкращим чином підходить до розпилу матеріалу, режиму пиляння або якості кромки пропила. Призначення пильного полотна вказано на упаковці, ви також можете отримати консультацію у продавця.

### Загальні рекомендації при розпилюванні



Перед початком роботи зробіть пробний пропил на непотрібному шматку заготовки (з того ж матеріалу, що й оброблювана заготовка), щоб переконатися у правильності вибору пильного полотна 10, числа ходів і маятникового ходу.

- Переконайтеся, що заготовка надійно зафіксована, і з неї вилучені металеві предмети (цвяхи, шурупи тощо).
- Увімкніть електроінструмент до того, як ріжуче полотно 10 доторкнеться до заготовки. Не застосовуйте надлишкового зусилля, для виконання операції потрібен певний час. Надмірне зусилля не прискорить процес виконання роботи, але перезавантажить електроінструмент.
- Якщо зуби пильного полотна 10 занадто великі для вибраної заготовки (ознаками цього є підвищена вібрація електроінструменту, а також розщеплення і відколи на оброблюваній поверхні) негайно вимкніть електроінструмент і замініть ріжуче полотно 10 відповідним.
- Якщо під час роботи полотно для розпилу 10 заклинює, негайно вимкніть електроінструмент та намагайтесь розширити розріз пили, потім обережно видаліть полотно для розпилу 10 із розрізу пили. **Попередження:** не намагайтесь видалити полотно для розпилу 10, що застрягло, шляхом розгойдування його у пропили при ввімкненому електроінструменті, оскільки це може призвести до руйнування полотна для розпилу 10 і травмування.
- Після закінчення розпилювання спочатку вимкніть електроприлади, а потім вийміть ріжуче полотно 10 з пропила.



При розпилюванні деяких матеріалів (наприклад, металів) можливе сильне нагрівання пильного полотна 10, тому рекомендується застосовувати охолоджуючі або змащувальні речовини, вводючи їх безпосередньо в місце контакту пильного полотна 10 і заготовки.

## Різання уздовж криволінійної траєкторії

Розпил уздовж криволінійної траєкторії можливий при використанні вузьких полотен для розпилу 10.

### Пиляння зануренням (див. мал. 4)



Пиляння зануренням може виконуватися тільки при розпилюванні м'яких матеріалів, наприклад - дерева, гіпсокартону і т.п. Цей прийом роботи дозволяє випилювати отвори без попереднього свердління - ріжуче полотно 10 саме прорізає заготовку наскрізь. Виконання цього виду роботи вимагає певного навичку і можливо при використанні коротких пильних полотен 10.

- Цей метод дозволяє робити пропил не від краю заготовки та без попереднього свердління, полотно для розпилу 10 просікає заготовку. **Попередження:** використовуйте тільки короткі полотна для розпилу 10 для цього методу роботи.
- Притисніть опорну плиту 1 і кінець полотна для розпилу 10 до заготовки, як показано на малюнку 4.1. Увімкніть електроінструмент. Обережно піднімаючи задню частину електроінструменту, повільно поглибте полотно для розпилу 10 у заготовку.
- Після того, як ріжуче полотно 10 прорізали заготовку наскрізь, встановіть електроінструмент в нормальне робоче положення, і продовжуйте пиляння по розміченій лінії.

### Розпил у рівень з поверхнею стіни ( див. мал. 5)

- Використання гнучких біметалічних полотен для розпилу 10, дозволяє вирізати частини конструкції, що виступають, (наприклад, скоби, арматурні стрижні, труби), у рівень з поверхнею стіни.
- Притисніть кінець полотна для розпилу 10 до стіни (полотно для розпилу 10 повинно тісно прилягати до стіни у точці різання, див. мал. 5.1) та відріжте частину конструкції, що виступає. Застосовуйте постійний боковий тиск на електроінструмент, це запобіжить заїданню ножівкового полотна 10 і перезавантаженню електродвигуна інструменту.



**Попередження:** впевніться, що полотно для розпилу 10 завжди довше за діаметр обробленого виробу (див. мал. 5.2) , в іншому випадку вірогідна віддача і ризик руйнування полотна для розпилу 10.

## Обслуговування / профілактика електроінструмента

Перед проведенням усіх процедур електроінструмент обов'язково відключити від мережі.

### Чищення електроінструменту

Обов'язковою умовою для довгострокової і безпечної експлуатації електроінструменту є вмiст його в чистоті. Регулярно продувайте електроінструмент стислим повітрям через вентиляційні отвори 6.

## Післяпродажне обслуговування

Відповіді на питання щодо ремонту та обслуговування вашого продукту Ви можете отримати в сервісних центрах. Інформацію про сервісні центри, схеми запчастин та інформацію по запчастинах Ви можете знайти за адресою: [www.crown-tools.com](http://www.crown-tools.com).

## Транспортування електроінструменту

- Не допускайте падіння упаковки, а також будь-якого механічного впливу на неї транспортуванні.
- При завантаженні / розвантаженні не використовуйте навантажувальну техніку що працює за принципом затиску упаковки.

## Захист навколишнього середовища



### Переробка сировини замість утилізації відходів.

Електроінструмент, додаткові принадлежности й упакування варто екологічно чисто утилізувати.

В інтересах чистосортної рециркуляції відходів деталі із синтетичних матеріалів відповідно позначені.

Дійсний посібник з експлуатації надрукований на папері, виготовленій з вторсировини без застосування хлору.

# Elektrinio instrumento techniniai duomenys

Universalusis pjūklas		CT15133
Elektros įrankio kodas	[220-230 V ~50/60 Hz]	421692
Nominalioji galia	[W]	1010
Imamoji galia	[W]	580
Srovės stiprumas esant įtampai	220-230 V [A]	4.5
Judesių skaičius tuščiaja eiga	[min <sup>-1</sup> ]	300-2400
Siaurapjūklio mosto ilgis	[mm] [coliai]	28 1-7/64"
<b>Maks. pjovimo galimybės:</b>		
- medis	[mm] [coliai]	250 10"
- plienas	[mm] [coliai]	120 4-23/32"
Svoris	[kg] [svarai]	3,7 8.16
Saugumo klasė		□ / II
Akustinis spaudimas	[dB(A)]	—
Akustinė galia	[dB(A)]	—
Apsunkinimas vibracijomis	[m/s <sup>2</sup> ]	—

## Informacija triukšmu



Jei akustinis spaudimas yra didesnis nei 85 dB(A), visada naudok apsaugos priemonės klausai.

## CE Atitikties deklaracija

Atsakingai pareiškiamo, kad skyriuje "Elektrinio instrumento techniniai duomenys" aprašytas gaminys atitinka privalomus Direktyvų 2006/42/EC reikalavimus ir jų pakeitimus bei šiuos standartus: EN 60745-1, EN 60745-2-11.

Sertifikavimo  
vadybininkas

Wu Cunzhen

Merit Link International AG  
Stabio, Šveicarija, 05.10.2017

## Bendrosios saugos taisyklės



**ISPĖJIMAS! Perskaitykite visus saugos įspėjimus ir visus nurodymus.** Nesilaikant nurodymų ir įspėjimų kyla elektros smūgio, gaisro ir (arba) sunkių sužalojimų pavojus.

**Visus įspėjimus ir nurodymus išsaugokite ateičiai.**

Įspėjimuose vartojamas terminas "elektrinis įrankis" reiškia mūsų pagamintą elektrą (su laidu) arba iš akumuliatoriaus (be laido) maitinamą elektrinį įrankį.

### Darbo vietos sauga

- **Darbo vieta turi būti švari ir gerai apšviesta.** Netvarkingos ar tamsios vietos kelia nelaimingų atsitikimų pavojų.
- **Nenaudokite elektrinių įrankių sprogyje aplinkoje, pvz. tokioje, kur yra degių skysčių, dujų ar dulkių.** Elektriniai įrankiai sukelia kibirkštis, galinčias uždegti dulkes ar garus.
- **Naudojant elektrinį įrankį, šalia negali būti pašalinių asmenų ir vaikų.** Dėl blaškymo galite prarasti kontrolę.

### Elektros sauga

- Elektrinio įrankio kištukas turi atitikti kištukinį lizdą. Niekomet nekeiskite kištuko. Įžemintiems



**ISPĖJIMAS.** Kad sumažėtų sužalojimų pavojus, naudotojas privalo perskaityti naudojimo instrukciją!

elektriniam įrankiam prijungti nenaudokite jokių adapterių. Originalūs kištukai ir įjems tinkantys kištukiniai lizdai sumažina elektros smūgio pavojų.

- **Kūnu nesilieskite prie įžemintų paviršių, pvz., vamzdžių, radiatorių, viryklių ir šaldytuvų.** Jei jūsų kūnas įžemintas, kyla didesnė elektros smūgio rizika.

- **Elektriniam įrankiam kenkia lietus ir drėgmė.** Į elektrinį įrankį patekęs vanduo didina elektros smūgio riziką.

- **Saugokite laidą.** Elektrinio įrankio niekuomet neneškite, netempkite ir neatjunkite nuo maitinimo šaltinio suėmę už laido. Saugokite laidą nuo karščio, alyvos, aštrių kampų ar judančių dalių. Pažeisti ar susipyne laidai didina elektros smūgio pavojų.

- **Jei su elektriniu įrankiu dirbate lauke, naudokite lauko aplinkai tinkamą ilgintuvą.** Naudojant lauko aplinkai tinkamą laidą sumažėja elektros smūgio rizika.

- **Jei negalima išvengti elektrinio įrankio naudojimo drėgnoje vietoje, naudokite maitinimo šaltinį, apsaugotą likutinės srovės įrenginiu (RCD).** Naudojant RCD sumažėja elektros smūgio rizika. PASTABA! Terminas "likutinės srovės įrenginys" (RCD) gali būti keičiamas terminu "elektros grandinės atjungiklis" (GFCI) arba "automatinis jungiklis" (ELCB).

- **Įspėjimas!** Niekuomet nelieskite pavarų dėžės, skydo ir kt. metalinių paviršių, nes liesdami juos galite sutrikdyti elektromagnetinę bangą, o tai gali sukelti nelaimingą atsitikimą ar sužalojimą.

## Asmens sauga

- **Naudodami elektrinį įrankį išlikite budrūs, stebėkite, ką darote, ir vadovaukitės sveiku protu.** Nenaudokite elektrinio įrankio, jei esate pavargę, paveikti vaistų, alkoholio ar narkotinių medžiagų. Net vos akimirksniu praradus koncentraciją naudojant elektrinį įrankį galima sunkiai susižaloti.

- **Naudokite asmenines apsaugas priemones.** Visuomet naudokite akių apsaugą. Esant atitinkamoms sąlygoms naudojamos apsaugos priemonės, pvz., veido kaukė, batai neslidžiais padais, šalmas ar klausos apsauga sumažina sužalojimų pavojų.

- **Apsaugokite nuo netyčinio įjungimo.** Prieš prijungdami elektrinį įrankį prie maitinimo šaltinio ir (arba) akumuliatoriaus, taip pat prieš įrankį paimdami ar nešdami visuomet patikrinkite, ar jungiklis yra išjungtoje padėtyje. Jei nešite elektrinį įrankį piršta uždėję ant jungiklio arba jungsite prie maitinimo šaltinio elektrinį įrankį su įjungtu jungikliu, gali kilti nelaimingas atsitikimas.

- **Prieš įjungdami elektrinį įrankį išimkite reguliavimo raktą ar veržliaraktį.** Palikus prie besisukančių elektrinio įrankio dalių prijungtą raktą ar veržliaraktį, kyla pavojus susižaloti.

- **Netieskite rankos su įrankiu per toli.** Visuomet išlaikykite tinkamą kūno atramą ir pusiausvyrą. Tada galėsite lengviau suvaldyti elektrinį įrankį netikėtose situacijose.

- **Tinkamai apsirenkite.** Nedėvėkite laisvų drabužių ar papuošalų. Saugokite plaukus, drabužius ir pirštines nuo judančių dalių. Judančios dalys gali įtraukti laisvus drabužius, papuošalus ar ilgus plaukus.

- **Jei įrenginiuose yra dulkių išsiurbimo ir surinkimo įrangos jungtis, tinkamai ją prijunkite ir naudokite.** Išsiurbdami dulkes galite sumažinti pavojų sveikatai.

- **Net jei įrankius naudojate dažnai ir daug apie juos žinote, vis tiek negalima ignoruoti saugaus darbo su įrankiais principų.** Neatidus veiksmas per sekundės dalį gali sukelti sunkų sužalojimą.

- **Įspėjimas!** Elektriniai įrankiai dirbant gali sukurti elektromagnetinį lauką. Šis laukas kai kuriomis aplinkybėmis gali trikdyti pasyvių ar aktyvių medicininių implantų veikimą. Norint sumažinti sunkių ar net mirtinų sužalojimų pavojų rekomenduojame asmenims, kurie turi medicininius implantus, prieš naudojant elektrinį įrankį pasitarti su savo gydytoju ir medicininio implanto gamintoju.

## Elektrinių įrankių naudojimas ir priežiūra

- **Asmenys, turintys ribotus psichofizinius ar protinius gebėjimus, ir vaikai negali naudoti elektrinio įrankio, nebent asmuo, atsakingas už jų saugą, juos prižiūri arba nurodė, kaip tuo įrankiu naudotis.**

- **Dirbdami su elektriniu įrankiu nevertokite jėgos.** Naudokite savo darbui tinkantį elektrinį įrankį. Tinkamas elektrinis įrankis leis gerai ir saugiai atlikti darbą tokiu greičiu, kuriam jis sukurtas.

- **Jei elektrinis įrankis jungikliu neįsijungia ir neišsijungia, jo nenaudokite.** Elektrinis įrankis, kurio negalima valdyti jungikliu, yra pavojingas ir turi būti taisomas.

- **Prieš reguliuodami, keisdami priedus ar sandėliuodami elektrinį įrankį visuomet atjunkite maitinimo laidą kištuką ir (arba) akumuliatorių.** Ši apsaugos priemonė sumažina elektrinio įrankio netyčinio įjungimo riziką.

- **Nenaudojamą elektrinį įrankį padėkite vaikams nepasiekiamoje vietoje, neleiskite juo naudotis asmenims, kurie nėra susipažinę su elektriniais įrankiais ar šia instrukcija.** Neišmokytų asmenų rankose elektriniai įrankiai kelia pavojų.

- **Tinkamai prižiūrėkite elektrinius įrankius.** Patikrinkite, ar gerai sulygiuotos ir sujungtos judančios dalys, ar niekas nesulūžė, ar nėra kitų sąlygų, galinčių paveikti elektrinio įrankio veikimo kokybę. Jei elektrinis įrankis pažeistas, prieš naudodami jį sutaisykite. Daugelis nelaimingų atsitikimų nutinka dėl prastos elektrinių įrankių priežiūros.

- **Pjovimo įrankiai turi būti aštrūs ir švarūs.** Tinkamai prižiūrimi pjovimo įrankiai su aštriais ašmenimis mažiau stringa ir yra lengviau valdomi.

- **Elektrinį įrankį, priedus, galvutes ir t. t. naudokite pagal šias instrukcijas, atsižvelgdami į darbo sąlygas ir atliekamą darbo pobūdį.** Naudojant elektrinį įrankį kitais tikslais, ne tais, kuriems jis skirtas, gali kilti pavojus.

- **Rankenos ir suėmimo paviršiai turi būti sausi, švarūs, nealyvuoti ir neriebaluoti.** Slidžios rankenos ar suėmimo paviršiai trukdo saugiai laikyti ir valdyti įrankį netikėtose situacijose.

- **Atkreipkite dėmesį, kad naudojant elektrinį įrankį reikia tinkamai jį laikyti už pagalbinės rankenos, nes tai palengvina valdymą.** Tinkamas suėmimas gali sumažinti nelaimingų atsitikimų ar sužalojimų pavojų.

## Priežiūra

- **Savo elektrinio įrankio priežiūrą patikėkite tik kvalifikuotam meistriui, remontui naudokite tik originaliu identifiškais atsarginėmis dalis.** Taip užtikrinsite elektrinio įrankio saugą.

- **Žr. nurodymus dėl tepimo ir priedų keitimo.**



## Specialieji saugos įspėjimai

Tais atvejais, kai pjudami galite kliudyti paslėptus laidus ar įrankio laidą, elektrinį įrankį laikykite už izoliuoto suėmimo paviršiaus. Perpjovus laidą, kuriuo teka elektros srovė, srovė gali pradėti tekėti per metalines elektrinio įrankio dalis ir sukelti elektros smūgį operatoriui.

## Darbo su elektriniu įrankiu saugos nurodymai

- Įtvirtinkite apdirbamą detalę. Naudokite įtvirtinimo įrenginį ar spaustuvas, kad įtvirtintumėte saugiai ir tvirtai.
- Jei darbo metu kyla kenksmingos, degios ar sprogios dulkės, imkitės tinkamų saugumo priemonių. Pavyzdžiui, darbo metu kyla vėžį galinčios sukelti dulkės. Darbo metu naudokite dulkių ir skiedrų surinkimo įrenginį, apsauginę kaukę.
- Darbo vietą išlaikykite švarią ir tvarkingą. Susimaišiusios medžiagos būtų itin pavojingos. Lengvųjų metalų dulkės gali būti degios ir lengvai sprogti.
- Nedirbkite su savo sudėtyje asbesto turinčiomis medžiagomis. Asbestas yra kancerogeninė medžiaga.
- Elektrinį įrankį padėkite tik tuomet, kai pjūklas visiškai sustoja.
- Nenaudokite elektrinio įrankio, jei pažeistas jo maitinimo laidas. Jei darbo metu pažeidžiamas arba nutrūksta maitinimo laidas, nelieskite jo, nedelsiant ištraukite maitinimo laido kištuką. Naudojant sugadintą maitinimo laidą galima gauti elektros smūgį.
- Nekiškite rankų į pjovimo vietą. Apatinės apdirbamos detalės dalies neprilaikykite ranka. Prisilietę prie pjūklo įsijausite.
- Pirmiausiai įjunkite elektrinį įrankį ir tik tuomet jį nuleiskite ant apdirbamos detalės. Jei pjūklas užstrigs apdirbamoje detalėje, elektriniame įrankyje susidarys atotrūkis.
- Dėmesio: pjaunant pagrindo plokštę turi prispausti prie apdirbamos detalės. Pjūklą pakreipus jis nulūš, o elektriniame įrankyje susidarys atotrūkis.
- Baigę darbą atjunkite elektrinio įrankio maitinimą, o jam visiškai sustojus išimkite pjūklą. Tokiu būdu įrankis nesukels atotrūkos ir jį bus galima saugiai padėti.
- Naudokite tik nepažeistą ir neįtrūkusį pjūklą. Atšipę ar sulenkti pjūklai lengvai lūžta, o elektriniame įrankyje susidaro atotrūkis.
- Išjungę elektrinį įrankį nestabdykite judančio pjūklo spausdami jį į šoną. Taip galima pažeisti ar nulaužti pjūklą ir sukelti įrankio atotrūkis.
- Naudokite tinkamus aptikimo įrenginius nustatyti, ar darbo vietoje nėra paslėptų elektros laidų ir vamzdžių, jei reikia pagalbos, kreipkitės į vietines statybos organizacijas. Jei darbo metu nupjaunamas laidas, gali kilti gaisras ir elektros smūgis. Pažeistas dujų vamzdis gali sprogti. Nupjovus vandentiekio vamzdį galima sugadinti turėtą ir sukelti elektros smūgį.
- Tvirtai užfiksuokite pjūklelį laikiklyje. Reguliariai tikrinkite, ar gerai pritvirtintas pjūklelis.
- Jei naudojamas pjūklas nėra pritaikytas metalui pjauti, prieš pradėdami darbą pašalinkite visus metalinius daiktus (vinis, varžtus, vyrius ir t. t.).
- Saugokite, kad elektros prietaisas nesustotų dėl perkrovimo.

- Dirbdami žiūrėkite, kokioje padėtyje yra maitinimo kabelis (jis visada turi būti už elektrinio instrumento). Neapsukite jo apie rankas arba kojas.
- Jei darbo metu netikėtai dingtų elektros maitinimas, nedelsiant perjunkite įjungimo / išjungimo jungiklį į padėtį "išjungta", taip išvengsite netikėto įsijungimo rizikos.
- Išjungus elektrinį įrankį, pjūklelis kurį laiką dar juda iš inercijos, todėl reikia palaukti ir padėti siaurapjūklį tik tada, kai pjūklelis visiškai sustoja.
- Pjūklelis darbo metu ganėtinai įkaista, todėl nelieskite jo, kol visiškai neatvėso.



**Įspėjimas: atliekant šlifavimo, pjovimo, šveitimo, gręžimo ir kitus statybinius darbus kylančiose dulkėse esančios cheminės medžiagos gali sukelti vėžį, apsigimimus arba pakenkti vaisingumui.** Apsauga nuo kai kurių cheminių medžiagų:

- prieš atlikdami bet kokius įrankio remonto ar keitimo darbus pirmiausia ištraukite maitinimo laido kištuką;
- skaidrus silicio dioksidas ir kiti mūro gaminiai plytose ir cemento; chromuoto vario arsenatas (CCA) chemiškai apdorotoje medienoje. Šių medžiagų kenksmingumo laipsnis priklauso nuo to, kaip dažnai su jomis dirbama. Norint sumažinti sąlytį su šiomis cheminėmis medžiagomis, darbo vietoje būtina ventilacija ir privalo naudoti saugos sertifikatus turinčius prietaisus (pvz., kvėpavimo kaukę su smulkių dulkių filtru).

## Šioje instrukcijoje naudojami simboliai

Toliau pateikti simboliai naudojami naudotojo instrukcijoje, įsiminkite jų reikšmes. Suprasdami, ką reiškia simboliai, galite tinkamai ir saugiai naudotis elektriniu įrankiu.

Simbolis

Reikšmė

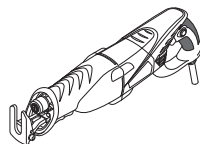

### Universalusis pjūklas

Pilkai pažymėtos dalys - minkšta rankena (su izoliuotu paviršiumi).

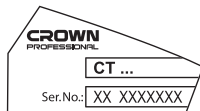

### Serijos numerio lipdukas:











CT ... - modelis;  
XX - pagaminimo data;  
XXXXXXX - serijos numeris.



Perskaitykite visas saugos taisykles ir instrukcijas.



Dėvėkite apsauginius akinius.

Simbolis	Reikšmė
	Dėvėkite apsaugines ausines.
	Dėvėkite nuo dulkių saugančią puskaukę.
	Prieš montuodami arba reguliuodami atjunkite elektrinį įrankį nuo maitinimo tinklo.
	Judėjimo kryptis.
	Sukimosi kryptis.
	Užrakinta.
	Atrakinta.
	Uždrausta.
	Dvigubos izoliacijos / apsaugos klasė.
	Dėmesio. Svarbu.
	Ženklas, patvirtinantis, kad gaminys atitinka pagrindinius ES direktyvų ir suderintų ES standartų reikalavimus.
	Dėvėkite apsaugines pirštines.
	Bepakopis greičio valdymas.
	Neišmeskite elektrinio įrankio į buitinių atliekų konteinerį.

## Elektros įrankio paskirtis

Tiesinis pjūklas skirtas medžio, plastiko, metalo detalėms pjauti. Specialūs antgaliai labai padidina elek-

trinio įrankio panaudojimo galimybes ir leidžia pjauti įvairias medžiagas, atlikti lenktą pjovimą, lygiagrečią pjovimą, gilų pjovimą ir t. t.

## Elektros prietaiso dalys

- 1 Atraminė plokštė
- 2 Pjūklo laikiklis
- 3 Tvirtinimo mova
- 4 Strypas
- 5 Fiksavimo svirtis
- 6 Vėdinimo angos
- 7 Taktų skaičiaus parinkimo ratukas
- 8 Įjungimo / išjungimo jungiklis
- 9 Užfiksavimo mygtukas
- 10 Pjūklo ašmenys \*

\* Priklausiniai

Dalis vardijamų ir pavaizduotų priklausinių neįeina į siuntos komplektą.

## Elektros įrankio elementų tvirtinimas ir reguliavimas

Prieš pradėdami bet kokias elektros prietaiso apžiūros procedūras, būtinai jį išjunkite iš maitinimo lizdo.



Stipriai neveržkite tvirtinimo elementų, kad nepažeistumėte jų sriegio.

Pjūklelio įstatymas / keitimas (žr. 1 pav.)



Ilgai naudojant pjūklelis 10 gali ganėtinai įkaisti ir aštrūs danteliai gali sužeisti naudotoją, todėl įstatant / keičiant pjūklelį 10 visada būtina mūvėti apsaugines pirštines.

• Pasukite tvirtinimo movą 3 kaip parodyta 1.1 pav. ir laikykite šioje padėtyje;

• **uždėdami pjūklo ašmenis 10**, įstatykite ašmenų kotą 10 į pjūklo laikiklį 2 (žr. 1.2 pav.);

• **nuimdami pjūklo ašmenis 10**, išimkite pjūklo ašmenis 10 iš laikiklio 2. **Įspėjimas: prieš nuimant ašmenis 10 po darbo, patikrinkite, ar jie pakankamai atvėso.**

• Atlaisvinkite tvirtinimo movą 3 (žr. 1.3 pav.).

• Patikrinkite ašmenų 10 tvirtumą juos patraukdami. **Įspėjimas: jei ašmenys 10 nėra gerai įtvirtinti, jie gali sužeisti.**

• Pjūklo ašmenis 10 galima montuoti dantukais į viršų - to gali prireikti norint atlikti kai kuriuos darbus.

**Atraminė plokštė (žr. 2-3 pav.)**

Atraminė plokštė 1 palengvina elektrinio įrankio naudojimą, užtikrina pjūklo ašmenims 10 statmeną atramą į pjaunamą detalę, veikia kaip pjovimo stabdis, prisitaitantis prie pjaunamos medžiagos padėties.

• Atraminė plokštė 1 turi lankstų tvirtinimą, kurį galima palenkti priklausomai nuo paviršiaus nuolydžio (žr. 2 pav.).

Lietuviškai

• Norėdami patraukti atraminę plokštę 1 pirmyn ar atgal, atlikite šiuos veiksmus:

- pasukite fiksavimo svirtį 5, kaip parodyta 3.1 pav.;
- nustatykite atraminę plokštę 1 reikiamoje padėtyje ją patraukdami į priekį arba atgal (žr. 3.2 pav.);
- pasukite fiksavimo svirtį 5, kaip parodyta 3.3 pav.

## Elektros įrankio naudojimas

Visuomet užtikrinkite tinkamą elektros tiekimo įtampą: įtampa turi atitikti parametrus nurodytus elektros prietaiso identifikacinėje lentelėje.

## Elektros įrankio įjungimas / išjungimas

### Įjungimas trumpam / išjungimas

Norėdami įjungti, paspauskite įjungiklį / išjungiklį 8, norėdami išjungti - atleiskite.

### Įjungimas ilgam laikui / išjungimas

#### Įjungti:

Paspauskite įjungimo / išjungimo mygtuką 8 ir užfiksuokite jį vietoje užblokavimo mygtuku 9.

#### Išjungti:

Paspauskite ir atleiskite įjungiklį / išjungiklį 8.

## Elektrinio įrankio konstrukcijos ypatumai

### Švytavimo spartos nustatymas

Švytavimo spartos ratuku 7 galima parinkti reikiama pjūklelio 10 švytavimo greitį (tai galima atlikti ir veikiant elektriniam įrankiui).

- Paspauskite įjungimo / išjungimo mygtuką 8 ir užfiksuokite jį vietoje užblokavimo mygtuku 9.
- Švytavimo spartos ratuku 7 parinkite reikiama pjūklelio 10 švytavimo spartą.

Nustačius pjūklelio 10 švytavimo spartą, rekomenduojama išbandyti ją su atsargine tos pačios medžiagos detale.

Ilgai padirbus elektriniu įrankiu nedideliu greičiu, reikia palikti jį atvėsti 3 minutėms. Šiam tikslui reikia nustatyti maksimalią švytavimo spartą ir palikti siaurapjūklį veikti laisvąja eiga.

### Laipsniškas pjūklelio taktų skaičiaus reguliavimas



Taktų skaičiaus pakeitimas nuo 0 iki maksimalios reikšmės taip pat priklauso nuo to, kokia jėga spaudžiamas jungiklis 8. Silpnas paspaudimas reiškia nedidelį taktų skaičių ir leidžia lėtai įjungti elektrinį įrankį - to gali reikėti tam tikrose situacijose.

## Darbo elektros įrankiu rekomendacijos

### Pjūklelio pasirinkimas

Prieš pradėdant darbą, reikia pasirinkti tinkamo tipo pjūklelį 10, kuris atitiktų pjaunamą medžiagą, pjovimo

režimą ir pjūvio kokybės poreikį. Pjūklelio paskirtis yra išspausdinta ant pakuotės. Jei pageidaujate, galite pasiūlyti su pardavėju.

### Bendrosios pjovimo rekomendacijos



Naudodami atsarginį ruošinį (kuris būtų pagamintas iš tos pačios medžiagos kaip ir darbinis), atlikite bandomąjį pjovimą ir patikrinkite, ar tinkamai parinktas pjūklelis 10, pjovimo greitis ir švytuoklės mostas.

- Užtikrinkite, kad ruošinys būtų gerai pritvirtintas ir nuo jo nuimtos visos metalinės dalys (vynys, sraigtinės vynys ir pan.).
- Prieš pjūkleliui 10 sukontaktuojant su ruošiniu, įjunkite siaurapjūklį. Per stipriai nespauskite, nes pjovimui reikia laiko. Jei naudosite per daug jėgos, proceso nepaspartinsite - tik perkrausite įrankį.
- Jei pjūklelio 10 dantys yra per dideli pjaunamam ruošiniui (per didelė vibracija, apdorojamas paviršius skyla ir formuojasi atplaišos), reikia nedelsiant išjungti elektrinį įrankį ir pakeisti pjūklelį 10 kitu.
- Jei ašmenys 10 darbo metu užstringa, nedelsiant išjunkite elektrinį įrankį ir pabandykite praplėsti pjūvį ir tuomet iš jo ištraukite ašmenis 10. **Dėmesio: nebandykite ištraukti užstrigusių ašmenų 10 sukinėdami juos į šalis kai įrankis yra įjungtas - taip ašmenis 10 galite nulaužti ir susižeisti.**
- Baigę pjauti pirmiausia išjunkite įrankį ir tada ištraukite pjūklelį 10 iš pjūvio.



Pjaunant atitinkamas medžiagas (pvz., metalus), pjūklelis 10 gali labai įkaisti, todėl tame taške, kur pjūklelis 10 kontaktuoja su ruošiniu, rekomenduojama naudoti aušinimo ar tepimo priemones.

### Lenktas pjovimas

Lenktą pjovimą galima atlikti naudojant siaurus ašmenis 10.

### Gręžiamasis pjovimas (žr. 4 pav.)



Gręžiamojo pjovimo metodą galima naudoti tik pjaunant minkštą medžiagą, pvz., medieną, sausąjį tinką ir pan. Šiuo metodu palengvinamas kiaurymių pjovimas prieš tai jų neišgręžiant: pjūklelis 10 "pragręžia" ruošinį pats. Šiam metodui reikalingi atitinkami įgūdžiai, be to, reikia naudoti specialius pjūklelius 10.

- Šis būdas leidžia atlikti pjūvį ne nuo detalės briaunos ir prieš tai neišgręžus skylės: ašmenys 10 perpjauna detalę. **Dėmesio: Šiam pjovimui naudokite tik trumpus ašmenis 10.**
- Prispauskite atraminę plokštę 1 ir ašmenų 10 galą prie apdirbamos detalės, kaip parodyta 4.1 pav. Įjunkite elektrinį įrankį. Švelniai keldami elektrinio įrankio galą lėtai įveskite ašmenis 10.
- Pjūkleliui 10 prapjovus ruošinį, gražinkite įrankį atgal į normalią darbinę padėtį ir tęskite išilgai pažymėtos linijos.

## Sienos paviršiaus lygiagretus pjovimas (žr. 5 pav.)

- Naudojant lanksčius bimetalo ašmenis **10** galima nupjauti išsikišusias konstrukcijos dalis (pvz., laikiklius, armatūrą, vamzdžius) lygiagrečiai sienos paviršiui.
- Prispauskite ašmenis **10** prie sienos (ašmenys **10** turi tvirtai prisispauti prie sienos pjovimo taške, žr. 5.1 pav.) ir nupjaukite išsikišusią dalį. Nuolat spauskite elektrinį įrankį iš šono, taip ašmenys **10** neužstrigs ir variklis nepatirs perkrovos.



**Dėmesio! Visuomet patikrinkite, ar ašmenys 10 ilgesni nei pjaunamos dalies skersmuo (žr. 5.2 pav.). Jei taip nėra, gali susidaryti atatranka, kurios metu ašmenys 10 gali sulūžti.**

## Elektros įrankio techninė priežiūra / profilaktika

Prieš pradėdami bet kokias elektros prietaiso apžiūros procedūras, būtina jį išjunkite iš maitinimo lizdo.

### Elektrinio įrankio valymas

Kad elektrinis įrankis tarnautų ilgai ir saugiai, būtina laikyti jį švarų. Per vėdinimo angas **6** reguliariai prapūskite elektrinį įrankį suslėgtu oru.

## Garantinio aptarnavimo ir taikymo tarnyba

Mūsų garantinio aptarnavimo tarnyba atsakys į jūsų klausimus dėl gaminio techninės priežiūros ir taisykmo bei atsarginių dalių. Informaciją apie aptarnavimo centrus, detalių schemas ir atsargines dalis taip pat galima rasti apsilankius svetainėje šiuo adresu: [www.crown-tools.com](http://www.crown-tools.com).

## Elektrinių įrankių transportavimas

- Transportavimo metu negali būti jokio mechaninio poveikio pakuotei.
- Iškraunant ir pakraunant neleidžiama naudoti jokios technikos, kuri galėtų pakuotę suspausti.

## Aplinkos apsauga



**Perdirbk žaliavas užuot norėdamas jas išmesti.**

Elektros prietaisas, priedai ir pakuotė turi būti pagaminti iš perdirbamų medžiagų.  Plastiko elementai yra pažymėti pagal pakartotino panaudojimo kategorijas. Šios instrukcijos yra išspausdintos ant antrą kartą perdirbto popieriaus, pagaminto nenaudojant chlo.

Svarstoma dėl pakeitimų pridėjimo.

Lietuviškai

## Қозғалтқыш құралдың сипаттамалары

Қол ара		СТ15133
Қозғалтқыш құралдың коды	[220-230 В ~50/60 Гц]	421692
Номиналды қуаты	[Вт]	1010
Қажетті қуат	[Вт]	580
Электр тогы кернеуі	220-230 В [А]	4.5
Жүктемесіз соққы жиілігі	[мин <sup>-1</sup> ]	300-2400
Ара төсемінің үрісінің ұзындығы	[мм] [дюйм]	28 1-7/64"
Төмендегілердің максималдық кесетін қабілеттілік:		
- ағаш	[мм] [дюйм]	250 10"
- болат	[мм] [дюйм]	120 4-23/32"
Салмағы	[кг] [фунт]	3,7 8.16
Қауіпсіздік класы		□ / II
Дыбыс қысымы	[дБ(А)]	—
Акустикалық күші	[дБ(А)]	—
Өлшенетін тербеліс	[м/с <sup>2</sup> ]	—

### Шу туралы ақпарат



Дыбыс қысымы осетін болса, әрдайым құлақ қорғаушысын киіңіз 85 дБ(А).



**ЕСКЕРТУ!** Барлық қауіпсіздік туралы ескертулерді және барлық нұсқауларды оқып шығыңыз. Ескертулер мен нұсқауларды орындамау тоқ соғуына, өртке және / немесе ауыр жарақатқа әкелуі мүмкін.

### Сәйкестік жөнінде мәлімдеме

Жеке жауапкершілікпен біз "Қозғалтқыш құралдың сипаттамалары" де сипатталған өнімнің 2006/42/ЕС ережелеріндегі барлық тиісті анықтамаларына өзгерістері менен бірге сәйкес екенін және төмендегі нормаларға сай екенін кепілдендіреміз: EN 60745-1, EN 60745-2-11.

Сертификаттау менеджері

*Wu Cunzhen*

Wu Cunzhen

Merit Link International AG  
Stabio, Швейцария, 05.10.2017

Барлық ескертулер мен нұсқауларды болашақта анықтама алу үшін сақтап қойыңыз. Ескертулердегі "электр құрал" термині желіден жұмыс істейтін (сымды) электр құралын немесе батареядан жұмыс істейтін (сымсыз) электр құралын білдіреді.

### Жұмыс аумағының қауіпсіздігі

- Жұмыс аумағын таза және жақсы жарықтандырылған күйде ұстаңыз. Персіз немесе күнгірт аумақтар сәтсіз жағдайларға әкеледі.
- Электр құралдарды жарылғыш атмосфераларда пайдаланбаңыз, мысалы, тұтанғыш сұйықтықтар, газдар немесе шаң бар жерде. Электр құралдар шаңды немесе түтіндерді тұтандыруы мүмкін ұшқындарды тудырады.
- Электр құралды пайдалану кезінде балаларды және маңайдағы адамдарды аулақ ұстаңыз. Алаңдату басқаруды жоғалтуға әкелуі мүмкін.



**ЕСКЕРТУ - Жарақат қаупін азайту үшін пайдаланушы пайдалану нұсқаулығын оқып шығуы керек!**

## Электр қауіпсіздігі

- **Электр құралдардың ашалары розеткаға сәйкес болуы керек.** Ашаны ешқашан ешбір түрде өзгертуге болмайды. Жерге қосылған электр құралдарымен бірге ешбір адаптер ашасын пайдалануға болмайды. Өзгертілмеген ашалар және сәйкес розеткалар тоқ соғу қаупін азайтады.
- **Құбырлар, жылытқыштар, ауқымдар және тоңазытқыштар сияқты жерге қосылған беттерге дененің тиюін болдырмаңыз.** Дененің жерге қосылған болса, тоқ соғу қаупі артады.
- **Электр құралдарына жаңбырдың немесе ылғалды жағдайлардың әсерін тигізбеңіз.** Электр құралға кіретін су тоқ соғу қаупін арттырады.
- **Сымды дұрыс емес пайдалануға болмайды.** Сымды электр құралды ұстап жүру, тарту немесе розеткадан ажырату үшін ешқашан пайдаланбаңыз. Сымды жылудан, майдан, үшкір жиектерден немесе қозғалатын бөліктерден аулақ ұстаңыз. Зақымдалған немесе шатасқан сымдар тоқ соғу қаупін арттырады.
- **Электр құралды сыртта пайдаланғанда сыртта пайдалануға жарамды ұзартқыш сымды пайдаланыңыз.** Сыртта пайдалануға жарамды сымды пайдалану тоқ соғу қаупін азайтады.
- **Электр құралды ылғалды орында пайдалану керек болса, қалдық тоқтан қорғау құралын пайдаланып қуат бөріңіз.** Қалдық тоқтан қорғау құралын пайдалану тоқ соғу қаупін азайтады. ЕСКЕРТПЕ! "Қалдық тоқтан қорғау құралы (RCD)" термині "жерге қысқа тұйықталу өшіргіші (GFCI)" немесе "жерге аққан кездегі тізбек ажыратқышы (ELCB)" терминімен ауыстырылуы мүмкін.
- **Ескерту!** Редуктордағы, қалқандағы және т.с.с. ашық металл беттерге ешқашан тимеңіз, өйткені металл беттерге тию электромагниттік толқындарға кедергі келтіріп, осылайша жарақаттарға немесе сәтсіз жағдайларға әкелуі мүмкін.

## Жеке қауіпсіздік

- **Электр құралды пайдаланып жатқанда қырағы болыңыз, істеп жатқаныңызды қадағалаңыз және дұрыс ақылды пайдаланыңыз.** Электр құралды шаршап тұрғанда, я болмаса, есірткілердің, алкогольдің немесе дәрінің әсерінде болғанда пайдалануға болмайды. Электр құралдарын пайдалану кезінде бір сәт зейін бөлмеу ауыр жарақатқа әкелуі мүмкін.
- **Жеке қорғағыш жабдықты пайдаланыңыз.** Әрқашан көзді қорғау құралын киіңіз. Тиісті жағдайлар үшін пайдаланылатын шаң маскасы, сырғымайтын қауіпсіздік аяқ киімі, қатты қалпақ немесе естуді қорғау құралы сияқты қорғағыш жабдық жарақаттарды азайтады.
- **Кездейсоқ іске қосылуы болдырмаңыз.** Құралды қуат көзіне және / немесе батареялар жинағына қосу, көтеру немесе ұстап жүру алдында қосқыш өшірулі күйде екеніне көз жеткізіңіз. Электр құралды саусақты қосқышқа қойып ұстап жүру немесе қосқышы қосылуы күйдегі электр құралдарына қуат беру сәтсіз жағдайларға әкеледі.
- **Электр құралын қосу алдында кез келген реттеу кілтін алыңыз.** Электр құралдың айналатын бөлігіне жалғанған күйде қалдырылған кілт жарақатқа әкелуі мүмкін.
- **Қатты жақындамаңыз.** Әрқашан тиісті қалыпты және теңгерімді сақтаңыз. Бұл күтпеген

жағдайларда электр құралын жақсырақ басқаруға мүмкіндік береді.

- **Тиісті киімді киіңіз.** Бос киімді немесе зергерлік бұйымдарды кименіз. Шашты, киімді және қолғапты қозғалатын бөліктерден аулақ ұстаныңыз. Бос киім, зергерлік бұйымдар немесе ұзын шаш қозғалатын бөліктерде тұрып қалуы мүмкін.
- **Шаңды шығарып алу және жинау құралдары қамтамасыз етілген болса, бұларды қосуды және тиісті түрде пайдалануды қамтамасыз етіңіз.** Шаң жинауды пайдалану шаңға қатысты қауіптерді азайтады.
- **Құралдарды жиі пайдаланудан алынған таныстықтың сізді масаттануға және құрал қауіпсіздігі принциптерін елемеге әкелуіне жол бермеңіз.** Абайсыз әрекет секундтың бір бөлімінде ауыр жарақатқа әкелуі мүмкін.
- **Ескерту!** Пайдалану кезінде электр құралдар электромагниттік өріс тудырады. Кейбір жағдайларда бұл өріс белсенді немесе пассивті медициналық имплантаттарға кедергі келтіруі мүмкін. Ауыр немесе өлімге әкелетін жарақатты болдырмау үшін медициналық имплантаттары бар адамдарға осы электр құралды пайдалану алдында дәрігермен және медициналық имплантат өндірушісімен кеңесу ұсынылады.

## Электр құралды пайдалану және қуту

- **Психофизикалық немесе ақыл-ой қабілеттері төмен адамдар, сонымен бірге балалар бұл электр құралды тек қауіпсіздігіне жауапты адам қадағаласа немесе электр құралды пайдалану туралы нұсқаулар берсе, пайдаланалады.**
- **Электр құралға күш түсірмеңіз.** Жағдайға сай дұрыс электр құралын пайдаланыңыз. Дұрыс электр құралы өзі арналған жылдамдықпен жұмысты жақсырақ және қауіпсіздеу орындайды.
- **Қосқыш қоспаса және өшірмесе, электр құралды пайдалануға болмайды.** Қосқышпен басқару мүмкін емес кез келген электр құрал қауіпті және жөнделуі керек.
- **Кез келген реттеулерді жасау, қосалқы құралдарды ауыстыру немесе электр құралдарды сақтауға қою алдында ашаны қуат көзінен және / немесе батареялар жинағын электр құралдан ажыратыңыз.** Мұндай алдыналуға арналған сақтық шаралары электр құралының кездейсоқ іске қосылуы қаупін азайтады.
- **Жұмыссыз тұрған электр құралдарын балалардан аулақ ұстаңыз және электр құралмен немесе осы нұсқаулармен таныс емес адамдарға электр құралын пайдалануға рұқсат етпеңіз.** Электр құралдар оқытылмаған пайдаланушылардың қолдарында қауіпті болады.
- **Электр құралдарына техникалық қызмет көрсетіңіз.** Қозғалатын бөліктердің қате туралануы немесе тұрып қалуы, сынған бөліктер және электр құралдың жұмысына әсер етуі мүмкін кез келген басқа жағдай бар жоғын тексеріңіз. Зақымдалса, пайдалану алдында электр құралын жөндетіңіз. Көп сәтсіз жағдайларды нашар техникалық қызмет көрсетілетін электр құралдары тудырады.
- **Кесу құралдарын өткір және таза күйде ұстаныңыз.** Тиісті түрде техникалық қызмет көрсетілетін, үшкір кесу жиектері бар кесу құралдарының тұрып қалу ықтималдығы азырақ және оларды басқару оңайырақ.
- **Электр құралын, қосалқы құралдарды және құралдың кескіштерін, т.б. Осы нұсқауларға**

сай, жұмыс жағдайларын және орындалатын жұмысты ескере отырып пайдаланыңыз. Электр құралды көрсетілгеннен басқа әрекеттер үшін пайдалану қауіпті жағдайға әкелуі мүмкін.

- Тұтқаларды және ұстайтын беттерді құрғақ, таза және май емес күйде ұстаңыз. Жылпылдақ тұтқалар және ұстайтын беттер күтпеген жағдайларда құралды қауіпсіз ұстауға және басқаруға мүмкіндік бермейді.
- Электр құралды пайдаланғанда қосымша тұтқаны дұрыс ұстаңыз. Бұл электр құралын басқарғанда пайдалы. Сондықтан дұрыс ұстау сәтсіз жағдайлардың немесе жарақаттардың қауіпін азайтады.

### Қызмет көрсету

- Электр құралына білікті жөндеу маманы түпнұсқалық ауыстыру бөлшектерін пайдаланып қызмет көрсетуі керек. Бұл электр құралының қауіпсіздігін сақтауды қамтамасыз етеді.
- Майлау және қосалқы құралдарды ауыстыру туралы нұсқауларды орындаңыз.

### Арнайы қауіпсіздік туралы ескертулер

Кесу қосалқы құралы жасырын сымдарға немесе өзінің сымына тиюі мүмкін әрекетті орындау кезінде электр құралды оқшауланған ұстайтын беттерінен ұстаңыз. Тоқ бар сымға тиген кесу қосалқы құралы электр құралдың ашық металл бөліктерінен тоқ өтуіне әкеліп, операторды тоқ соғуы мүмкін.

### Электр құралды пайдалану кезіндегі қауіпсіздік туралы нұсқаулар

- Дайындаманы бекітіңіз. Дайындаманы қауіпсіз және қозғалмайтындай бекіту үшін бекіту құралын немесе қысқышты пайдаланыңыз.
- Жұмыс кезінде зиянды, тұтанғыш немесе жарылғыш шаң пайда болса, қажетті және тиісті қауіпсіздік шараларын қолданыңыз. Мысалы, пайдалану кезінде қатерлі ісікті тудыруы мүмкін шаң пайда болады. Жұмыс кезінде шаң мен жоңқаларды жинау құралын пайдаланыңыз және шаңнан қорғау маскасын киіңіз.
- Жұмыс орнын жинақы және таза күйде ұстаңыз. Араласқан материалдар өте қауіпті болуы мүмкін. Жеңіл металл шаңы оңай тұтанады және жарылады.
- Асбестті қамтитын материалдарды өңдеуге болмайды. Асбест қатерлі ісік тудыратын зат болып табылады.
- Электр құралды араның жүзі толығымен тоқтағанда қойыңыз.
- Кабель зақымдалған болса, электр құралды пайдалануға болмайды. Жұмыс кезінде қуат сымы зақымдалса немесе бүлінсе, оған тиіменіз және ашаны розеткадан дереу суырыңыз. Бүлінген сымды пайдалану тоқ соғуына оңай әкеледі.
- Қолдарды аралау аумағынан аулақ ұстаңыз. Қолмен дайындаманың төменгі бөлігін ұстамау керек. Ара жүзіне тисе қолыңыз кесілуі мүмкін.
- Алдымен электр құралын іске қосыңыз, содан кейін өңдеу үшін электр құралын дайындама үстіне қойыңыз. Егер араның жүзі дайындамада тұрып қалса, электр құралы кері тебеді.

- Назар аударыңыз: аралау кезінде негіз тақтасының қабығы дайындамаға жабысады. Ара жүзі өтпес болса, ол бұзылады және электр құрал кері тебеді.
- Жұмыс аяқталғанда электр құралдың қуатын өшіріп, ара жүзін электр толығымен тоқтағаннан кейін алыңыз. Осылайша электр құрал кері теппейді және оны қауіпсіз қоюға болады.
- Тек зақымдалмаған және сынықтары жоқ ара жүзін пайдаланыңыз. Майысқан немесе өтпес ара жүзі оңай сынады және электр құралдың кері тебуін тудырады.
- Электр құралды өшіргеннен кейін қозғалып жатқан ара жүзін бүйірлік қысым арқылы тоқтатуға болмайды. Ара жүзі зақымдалады немесе сынады және кері тебуге әкеледі.
- Пайдалану аумағында жасырын тізбек және құбырлар бар-жоғын анықтау үшін тиісті детекторды пайдаланыңыз және қажет болса, жергілікті құрылыс ұйымынан көмек сұраңыз. Жұмыста, кабель кесілсе, өрт және тоқ соғуы туындауы мүмкін. Зақымдалған газ құбыры жарылуы мүмкін. Су құбыры кесілсе, мүлік зақымдалуы және операторды тоқ соғуы мүмкін.
- Қатты кесетін жүзіні араның ұстағышымен бекіту керек. Кесетін жүзінің бекітпесін жүйелі түрде тексеру керек.
- Ара жүзі металлдарды кесуге арналмаған болса, жұмыс алдында барлық металл заттарды (шегелер, бұрандалар, топсалар, т.б.) алып тастаңыз.
- Іске қосқанда электр қозғалтқышы тоқтап қалмасын.
- Операция кезінде күш кабелінің жағдайын қадағалап отырыңыз (ол әрқашан құралдың артқы жағында орналасуы керек). Ол сіздің қолыңызға немесе аяғыңызға оралмауы керек.
- Жұмыс кезінде қуат көзі жаңылғанда, машинаның кенеттен қосылуын болдырмау үшін, құрал-сайманды бірден ажыратыңыз.
- Автоматты сайманды өшіргеннен кейін кесетін жүзі бірнеше уақытқа автоматты түрде айналатын болады, алайда сайманды тек ол толық тоқтағаннан кейін ғана қоюға болады.
- Жұмыс кезінде кесетін жүзі қызады, сондықтан ол толық суығанша оны ұстамаңыз.



**Ескерту:** егеуқұммен өңдеу, кесу, аралау, тегістеу, бұрғылау және басқа құрылғыс саласының әрекеттері тудырған шаңда бар химиялық заттар қатерлі ісікке, туа біткен жеткіліксіздікке әкелуі немесе бала табу қабілетіне зиян тигізуі мүмкін. Кейбір химиялық заттардың иондары:

- құралда кез келген жөндеу және ауыстыру жұмысын өткізу алдында ашаны суыре керек;
- мөлдір екі кремний оксиді және қабырғалар мен цементтегі басқа құрылыс өнімдері; химиялық жолмен өңделген ағаштағы хром күшталасы (ССА). Бұл заттар тигізетін зиянның дәрежесі осы жұмыстарды орындау жиілігіне байланысты болады. Осы химиялық заттарға тиюді азайтқыңыз келсе, желдету бар жерде жұмыс істеңіз және қауіпсіздік сертификаттары бар құралдарды пайдалану керек (мысалы, шағын шаң сүзгісі бар шаң маскасын).

### Нұсқаулықта қолданылатын таңбалар

Пайдалану нұсқаулығында төменде берілген таңбалар қоладнылады, олардың мағынасын есте

сақтаңыз. Таңбаларды дұрыс түсіндіру электр құралды дұрыс және қауіпсіз қолдануға көмектеседі.

Таңба	Мағына
	<b>Қол ара</b> Сұр түспен белгіленген аумақтар жұмсақ қабат (оқшауланған қабаты бар).
	<b>Сериялық нөмір бар жапсырма:</b> СТ ... - үлгі; XX - өндіру күні; XXXXXXXX - сериялық нөмір.
	Қауіпсіздік техникасы туралы барлық нұсқаулармен және нұсқаулармен танысыңыз.
	Қорғағыш көзілдірікті киіңіз.
	Қорғағыш құлаққапты киіңіз.
	Шаңнан қорғайтын масканы киіңіз.
	Монтаждық және реттеу жұмыстарын өткізу алдында электр құралды желіден өшіріңіз.
	Қозғалыс бағыты.
	Айналу бағыты.
	Бұғатталған.
	Бұғаттаудан шығарылған.
	Тыйым салынған әрекет.
	Қос оқшаулау / қорғау сыныбы.

Таңба	Мағына
	Назар аударыңыз. Маңызды ақпарат.
	Бұйым ЕО директиваларының негізгі талаптарына және Еуропалық Одақтың үйлестірілген стандарттарына сай екенін куәландыратын белгі.
	Қорғағыш қолғапты киіңіз.
	Қадамсыз жылдамдықты реттеу.
	Электр құралды тұрмыстық қоқысқа лақтырмаңыз.

## Қозғалтқыш құралын қолдану салалары

Қылықтық ара ағаш, пластик және металл дайындамаларды кесуге арналған. Арнайы ара жүздері электр құралды қолдану ауқымын айтарлықтай кеңейтеді және әртүрлі материалдарды кесуге, қисық аралауға, беттерді бір деңгейде кесуге, терең кесуге, т.б. мүмкіндік береді.

## Қозғалтқыш құралдың құрамдастары

- 1 Тірек тақта
- 2 Ара ұстағыш
- 3 Бекіту төлкесі
- 4 Өзек
- 5 Құлыптау иінтірегі
- 6 Желдету саңылаулары
- 7 Жүрістер жиілігін таңдауға арналған дөңгелек
- 8 Қосу / өшіру қосқышы
- 9 Құлыптау түймесі
- 10 Ара жүзі \*

\* Қосымша құрамдастар

Кейбір суреттелген немесе сипатталған құрамдастар стандарттық жабдықтау ретінде қосылмаған.

## Қозғалтқыш құралдың бөлшектерін орнату және жөнге салу

Қозғалтқыш құралмен кез кезлген жұмысты бастау алдында оны токтан ажыратып тастаңыз.





**Бекіткіш бөлшектер бұрандаларын бұзып алмау үшін тым қатты тартпаңыз.**

**Кесетін жүзіні орнату / айырбастау (1 суреттен қараңыз)**



**Ұзақ уақыт пайдалану нәтижесінде кесетін жүзі 10 әдбен қызуы мүмкін және өткір кескіш жиегі пайдаланушыны жарақаттауы мүмкін, сондықтан кесетін жүзіні 10 орнатқанда / айырбастағанда әркез қорғаныш қолғабын киіңіз.**

- Бекіту төлкесін **3** 1.1 суретінде көрсетілгендей бұрып, осы күйде ұстаңыз;
  - ара жүзін **10** орнату кезінде - ара жүзінің **10** өзегін ара ұстағышқа **2** кіргізіңіз (1.2 сур. қараңыз).
  - ара жүзін **10** алу кезінде - ара жүзін **10** ара ұстағыштан **2** шығарыңыз. **Ескерту:** ара жүзін **10** шығару алдында жұмыстан кейін жеткілікті суығанын тексеріңіз.
- Бекіту төлкесін **3** жіберіңіз (1.3 сур. қараңыз).
- Тарту арқылы ара жүзі **10** тартылғанын тексеріңіз. **Ескерту:** берік бекітпесе, ара жүзі **10** жарақаттауы мүмкін.
  - Ара жүзін **10** тістерін жоғары қаратып орнатуға болады - бұл жұмыстың белгілі бір түрлері үшін керек болуы мүмкін.

**Тірек тақтасы (2-3 сур. қараңыз)**

Тірек тақтасы **1** электр құралдармен жұмысты жеңілдетеді. Ол ара жүзінің **10** дайындамаға қатысты перпендикуляр орналасуын қамтамасыз етеді, сондай-ақ аралап жатқан материалдың орнына бейімделуге мүмкіндік беретін аралау тоқтатқышы ретінде қызмет етеді.

- Айналатын бекіту арқылы тірек тақтасы **1** көлбеу бұрышына байланысты автоматты түрде еңкейтіледі (2-сур. қараңыз).
- Тірек тақтасын **1** алға немесе артқа жылжыту үшін келесі әрекеттерді орындаңыз:
  - құлыптау иіңтірегін **5** 3.1 суретінде көрсетілгендей бұрыңыз;
  - алға немесе артқа жылжыту арқылы тірек тақтасын **1** қажет күйге орнатыңыз (3.2 сур. қараңыз);
  - құлыптау иіңтірегін **5** 3.3 суретінде көрсетілгендей бұрыңыз.

**Қозғалтқыш құралды алғашқы рет іске қосу**

Әрдайым дұрыс электр кернеуін қолданыңыз: Қозғалтқыш құралдың электр кернеуі құралдың жеке мәліметтері бар тілімшеде көрсетілген электр кернеуіне сәйкес болуы керек.

**Қозғалтқыш құралды қосу / өшіру**

**Қысқа уақытқа қосу / өшіру**

Қосу үшін қосу / өшіру түймесін **8** басып ұстаңыз, өшіру үшін - жіберіңіз.

**Ұзақ уақытқа қосу / өшіру**

**Қосу:**

Қосу үшін қосу / өшіру түймесін **8** басып құрсаулау түймесімен қосу / өшіру түймесінде **9** бекітіңіз.

**Өшіру:**

Қосу / өшіру батырмасын **8** басыңыз содан кейін жіберіңіз.

**Қозғалтқыш құралдың алғашқы рет іске қосу**

**Жүрістің жиілігін таңдау**

Жүріс жиілігін таңдауға арналған жүзілік қайта қосқышты **7** пайдаланғанда әркім кесетін жүзінің **10** қажетті жүріс санын таңдай алады (сондай-ақ автоматты сайманмен жұмыс істегенде).

- Қосу үшін қосу / өшіру түймесін **8** басып құрсаулау түймесімен қосу / өшіру түймесінде **9** бекітіңіз.
- Жүріс жиілігін таңдауға арналған жүзілік қайта қосқышты **7** жылжыту жолымен кесетін жүзінің **10** қажетті жүріс санын таңдаңыз.

Кесетін жүзінің **10** жүрісінің жиілігі санын ретке келтіргеннен кейін қосымша материалды (өңделетін бөлшек жасалған материалдан) дайындамасын пайдаланып, тілуге сынақ жүргізуді ұсынамыз. Төменгі жылдамдықтағы автоматты сайманмен ұзақ уақытқа жұмыс істегенде оған суу үшін 3 минут беру қажет. Осыны істей отырып, зая жүрістегі автоматты сайманның ең көп жүрісін белгілеңіз, автоматты сайманды зая жүрісте жұмыс істеуге қалдырыңыз.

**Ара жүзі жүрістерінің санын оймакілтек арқылы реттеу**



Жүрістер санының 0-ден максимумға дейін өзгеруі сонымен бірге қосқышқа **8** қолданылатын күшге байланысты. Әлсіз басу жүрістердің аз санын білдіреді; бұл электр құралды біркелкі бұруға мүмкіндік береді. Бұл жұмыстың кейбір түрлері үшін керек болуы мүмкін.

**Қозғалтқыш құралды қолданубойынша ұсыныстар**

**Кесетін жүзіні таңдау**

Жұмысты бастар алдында кесетін жүзінің **10** тиісті түрін таңдап алыңыз, ол тілінетін материалға, тілу режиміне және тілік жиегінің сапасын сәйкес келуі тиіс кесетін жүзінің пайдалану мақсаты орамада көрсетілген; сіз сатушымен кеңесе аласыз.

**Кесуге арналған жалпы нұсқаулық**



Кесетін жүзінің **10**, тілу жылдамдығы мен маятниктің жүрісінің тиісінше таңдап алынғанына көз жеткізу үшін қосымша бұйымның дайындамасын (дайындама материалынан жасалған) пайдаланып, тілуге сынақ жүргізіңіз.

- Дайындаманың жақсы бекітілгенін және барлық металл бұйымдар (шегелер, шуруптар және т.т.) одан алынғанын тексеріңіз.

**Қазақ тілі**

- Автоматты сайманды кесетін жүзі **10** дайындамамен түйіскенге дейін ажыратыңыз. Артық күш қолданбаңыз; операцияға біраз уақыт қажет. Артық күш операцияның жылдамдығын ұлғайтпайды, бірақ сайманның шамадан тыс жұмыс істеуге ұшыратады.
- Егер кесетін жүзінің **10** тістері дайындама үшін өте үлкен болса (шамадан тыс діріл, өңделетін беттің бөлінуі мен ұсақталуы тістердің өте үлкен екенін көрсетеді), тез арада автоматты сайманды өшіріп, кесетін жүзіні **10** тиістісіне айырбастаңыз.
- Пайдалану кезінде ара жүзі **10** тұрып қалса, электр құралды бірден өшіріңіз және аралап жатқан жерді кеңейтіп көріңіз, содан кейін ара жүзіні **10** аралап жатқан жерден алыңыз. **Сақ болыңыз: кептелген ара жүзін 10 электр құрал қосулы күйде ойықтан іліп қою арқылы алуға әрекеттенбеңіз, өйткені бұл ара жүзінің 10 бұзылуына және жарақатқа әкелуі мүмкін.**
- Кесуді аяқтағаннан кейін әуелі автоматты сайманды өшіріңіз, содан соң кесетін жүзіні **10** тілктен шығарыңыз.



Белгілі бір материалды (мәселен металды) кескен кезде кесетін жүзі қатты қызуы мүмкін, сондықтан кесетін жүзінің **10** дайындамамен жанасқан жерінде пайдаланылуы тиіс суытатын немесе майлайтын заттарды пайдалануды ұсынамыз.

#### Қысық жолмен кесу

Енсіз ара жүздерін **10** пайдаланғанда қысық жолмен аралауға болады.

#### Ойылатын тілік (4 сур. қараңыз)



Ойылатын тілік тек жұмсақ материалдарды, мәселен ағашты, гипскартонды қаптаушы парақты және т.т. Тілгенде ғана пайдаланыла алады. Операцияның бұл әдісі алдын ала бұрғылаусыз саңылауды тілуді қаттамасыз етеді кесетін жүзі **10** өзі дайындаманы аралайды. Бұл әдіс белгілі бір дағдыларды қажет етеді және қысқа кесетін жүзіні **10** қолданып, пайдаланылуы мүмкін.

- Бұл әдіс ойықты дайындаманың жиегінде емес және алдын-ала бұрғылаусыз жасауға мүмкіндік береді, ара жүзі **10** дайындама арқылы кесіп өтеді. **Сақ болыңыз: бұл пайдалану әдісі үшін тек қысқа ара жүздерін 10 пайдаланыңыз.**
- Тірек тақтасын **1** және ара жүзінің **10** соңын дайындамаға **4.1** суретінде көрсетілгендей басыңыз. Электр құралды қосыңыз. Электр құралдың артқы бөлігін ақырын көтеріп, ара жүзін **10** бос жерге баяу түсіріңіз.
- Кесетін жүзі **10** дайындаманы кесіп болғаннан кейін автоматты сайманды кәдімгі күйіне қайтарып, кесуді белгіленген сызықпен жалғастырыңыз.

#### Қабырға бетімен бір деңгейде аралау (5 сур. қараңыз)

- Иілгіш биметалл ара жүздерін **10** пайдалану құрылымның көрінетін бөліктерін (мысалы,

кронштейндер, қатайту өзектері, құбырлар) қабырға бетімен бір деңгейде кесуге мүмкіндік береді.

- Ара жүзінің **10** соңын қабырғаға басыңыз (ара жүзі **10** кесу орнында қабырғаға тығыз тиіп тұруы керек, **5.1** сур. қараңыз) және құрылымның шығып тұрған бөлігін кесіңіз. Электр құралға тұрақты бүйірлік қысымды қолданыңыз, бұл кесу жүзінің **10** тұрып қалуын және құрал моторына артық жүктеме түсуін болдырмайды.



**Сақ болыңыз: ара жүзі 10 әрқашан өңделіп жатқан заттан ұзынырақ болуын қаттамасыз етіңіз (5.2 сур. қараңыз), әйтпесе кері тебу орын алуы және ара жүзі 10 сынуы мүмкін.**

#### Қозғалтқыш құралды жөндеу / алдын алу шаралары

Қозғалтқыш құралмен көз кезлген жұмысты бастау алдында оны токтан ажыратып тақтаңыз.

#### Қозғалтқыш құралды тазалау

Құрылғыны ұзақ уақыт қолданудың маңызды талабы - оны таза ұстау. Құрылғыны әрдайым сығылған ауамен ауа алмасатын тесіктерінен үрлеп тазартып тұрыңыз **6**.

#### Сатудан кейінгі қызмет және өтінім бойынша қызмет

Біздің сатудан кейінгі қызмет өнімге техникалық қызмет көрсетуге және оны жөндеуге, сонымен бірге, қосалқы бөлшектерге қатысты сұрақтарыңызға жауап береді. Сондай-ақ, сервистік орталықтар туралы ақпаратты, бөліктердің диаграммаларын және қосалқы бөлшектер туралы ақпаратты мына бетте табуға болады: [www.crown-tools.com](http://www.crown-tools.com).

#### Электр құралдарын тасымалдау

- Тасымалдау кезінде қаптамаға ешбір механикалық әсерді тигізуге болмайды.
- Жүкті түсіргенде / жүктегенде қысып орау қағидатымен жұмыс істейтін ешбір технология түрін пайдалануға рұқсат етілмеген.

#### Қоршаған ортаны сақтау



**Шикізатты қоқыс ретінде пайдаға асырудың орнына қайта қолдануға жіберіңіз.**

Электр құралы, жарақаттар және бума қоршаған ортаға зиянсыз қайда қолдануға жіберілуі керек.

Пластикалық компоненттер сыныпталған қайта қолдану үшін белгіленген.

Бұл нұсқаулар қайта қолданылатын хлорин қосылмаған қағазда басып шығарылған.

Өндіруші өзгерістер енгізуі мүмкін.

Қазақ тілі

CT15133

المنشار السيفي

421692	[وات]	230-220 فولت~60/50 هرتز	كود الأداة الكهربائية
1010	[وات]		القدرة المقدره
580	[وات]		خرج الطاقة الكهربائية
4.5	[أمبير]	230-220 فولط [أمبير]	قوة التيار الكهربائي بالفولطية
300-2400	[الحد الأدنى:1]		معدل الشوط عندما لا يوجد تحميل
28 1-7/64"	[مم] [بوصة]		طول شوط شفرة المنشار
			الحد الأقصى لقدرة القطع:
250 10"	[مم] [بوصة]		- الخشب
120 4-23/32"	[مم] [بوصة]		- المعدن
3,7 8.16	[كجم] [رطل]		الوزن
□ / II			فئة الأمان
—	[ديسيبل]		الضغط الصوتي
—	[ديسيبل]		قوة الصوت
—	[م/ث <sup>2</sup> ]		الاهتزاز المقدر

### قواعد السلامة العامة

### معلومات الضجيج

تحذير قم بقراءة كافة تحذيرات السلامة وكافة التعليمات. قد يتسبب الفشل في اتباع التحذيرات والتعليمات المسرودة أذناه في صدمة كهربائية أو حريق، و/أو إصابة خطيرة.



احرص دائماً على ارتداء أداة حماية الأذن إذا كان الضغط الصوتي يتجاوز 85 ديسيبل.



احفظ كافة التحذيرات والتعليمات للرجوع إليها مستقبلاً. يشير مصطلح "العدة الكهربائية" في التحذيرات إلى العدة الكهربائية (السلكية) التي تعمل عبر موصلات الكهرباء الرئيسية الخاصة بك أو العدة الكهربائية (اللاسلكية) التي تعمل بالبطارية.

### إعلان المطابقة CE

نعلن تحت مسؤوليتنا وحدنا أن المنتج الموصوف ضمن "مواصفات الأداة الكهربائية" يتوافق مع كل الأحكام ذات الصلة بتوجيهات 2006/42/EC بما في ذلك التعديلات ويتوافق مع المعايير التالية: EN 60745-1, EN 60745-2-11.

### سلامة منطقة العمل

- حافظ على منطقة العمل نظيفة ومضاءة جيداً. المناطق غير المنظمة أو المظلمة قد تتسبب في إصابات.
- لا تشغل هذه العدة الكهربائية في الأماكن القابلة للانفجار، مثل عند وجود مواد سريعة الاشتعال أو غازات أو غبار. تصنع العدة الكهربائية هذه شرارات قد تؤدي إلى إشعال الغبار أو الأبخرة.
- احرص على بقاء الأطفال أو المتفرجين بعيداً أثناء تشغيل العدة الكهربائية. قد تتسبب الملهيات في فقدانك للتركيز.

Wu Cunzhen

Wu Cunzhen

المدير العام

Merit Link International AG  
Stabio, Switzerland, 05.10.2017

### السلامة الكهربائية

- يجب أن تتطابق قوايس العدة الكهربائية مع مأخذ التيار. لا تقم بتعديل القاباس بأي شكل. لا تستخدم مهابى قوايس مع العدة الكهربائية المؤرضة



(الموصولة بالأرض). تقلل القوايس غير المعدلة ومآخذ التيار المطابقة من خطر حدوث صدمة كهربائية.

- تجنب ملامسة الجسد للأشخاص المصابة بالأمراض المعدية أو المصابة بالأمراض المعدية (مثل الأنابيب والمشعات والنظارات والثلاجات). هناك خطر متزايد من التعرض للصدمة الكهربائية إذا كان جسمك مريضاً أو موصولاً بالأرض.
- لا تعرض العدد الكهربائية لظروف الأمطار أو البلى، دخول المياه إلى العدة الكهربائية يزيد من خطر حدوث صدمة كهربائية.
- لا تسمى استخدام السلك، لا تستخدم السلك أبداً لحمل أو سحب أو فصل العدة الكهربائية. حافظ على السلك بعيداً عن الحرارة والزيت والحواف الحادة والأجزاء المتحركة. استخدام أسلاك تالفة أو متشابكة يزيد من مخاطر الإصابة بالصدمة الكهربائية.
- عند استخدام العدة الكهربائية في الأماكن المفتوحة، استخدم أسلاك التمدد المخصصة للاستخدام الخارجي فقط. استخدم سلكاً يناسب الاستخدام في المناطق المفتوحة ويقفل من خطر التعرض لصدمة كهربائية.
- عندما يكون تشغيل العدة الكهربائية في مكان رطب أمراً لا مفر منه، فاستخدم أداة تعمل بالتيار المتبقي (RCD) مزود محمي. يعمل استخدام RCD على تقليل مخاطر الإصابة بصدمة كهربائية. ملحوظة مصطلح "أداة تعمل بالتيار المتبقي (RCD)" يمكن استبداله بالمصطلح "مترجم دائرة خطأ التأسيس (GFCI)" أو "قاطع دائرة التأسيس الأرضي (ELCB)".
- تحذير! لا تلمس أبداً الأسطح المعدنية المكشوفة في علبه التروس، والدرع، وما إلى ذلك لأن لمس الأسطح المعدنية سوف يحدث تداخلاً مع الموجة الكهرومغناطيسية، مما يسبب إصابات أو حوادث محتملة.

#### السلامة الشخصية

- كن يقظاً، وراقب ما تفعله واستخدم الحس السليم عند تشغيل العدة الكهربائية. لا تستخدم العدة الكهربائية عندما تكون متعباً أو تحت تأثير المخدرات أو الكحوليات أو الأدوية. إن أي لحظة من عدم الانتباه أثناء تشغيل العدة الكهربائية قد ينتج عنها جروح شخصية خطيرة.
- استخدم معدات الوقاية الشخصية. ارتد دائماً القناع الواقي للعين. تعمل أدوات الحماية مثل القناع الواقي من الغبار أو أحذية الأمان المضادة للانزلاق أو قبة صلبة أو أجهزة حماية السمع والتي يتم استخدامها في ظروف معينة على تقليل احتمالات التعرض لإصابات شخصية.

#### الخدمة

- تجنب التشغيل غير المقصود. تأكد من أن المفتاح على وضع إيقاف التشغيل قبل التوصيل بمصدر الطاقة وإلا وحزمة البطارية، والاتقاف أو حمل العدة. حمل العدة الكهربائية مع وجود أصبعك في المفتاح أو تشغيل العدد الكهربائية التي يكون فيها المفتاح في وضع التشغيل يؤدي إلى احتمال وقوع حوادث.
- أزل أي مفاتيح ضبط أو مفاتيح ربط قبل تشغيل العدة الكهربائية. قد يؤدي وجود مفتاح ربط أو مفتاح متصل بالجزء الدوار للعدة الكهربائية إلى حدوث إصابة شخصية.

• لا تتعد الارتفاع. أبق قدميك دوماً في وضع مناسب واحتفظ بتوازنك في جميع الأوقات. يمكن هذا من السيطرة بشكل أفضل على العدة الكهربائية في المواقف غير المتوقعة.

- ارتد ملابس ملائمة. لا ترتد ملابس فضفاضة أو مجوهرات. حافظ على شعرك وملايسك وقفاً بعيداً عن الأجزاء المتحركة. قد تعلق الملابس الفضفاضة أو المجوهرات في الأجزاء المتحركة.
- في حال توفير أجهزة لتوصيل وسائل شطف وتجميع الغبار، تأكد من توصيلها واستخدامها بشكل ملائم. قد يؤدي استخدام تجميع الغبار إلى تقليل المخاطر الناجمة عن الغبار.

• لا تدع الألفة المكتسبة من الاستخدام المتكرر للعدد تسمح لك بالإعجاب بالنفس وتجاهل مبادئ سلامة العدة. يمكن أن يؤدي عمل واحد بإهمال إلى إصابة شديدة في لمحة من الثانية.

• تحذير! يمكن أن تنتج العدد الكهربائية حقلاً كهرومغناطيسياً أثناء التشغيل. قد يتداخل هذا الحقل في بعض الظروف مع الغرسات الطبية النشطة أو السلبية. لحد من خطر الإصابة الخطيرة أو القاتلة، نوصي الأشخاص الذين لديهم غرسات طبية باستشارة الطبيب ومصنع الغرسة الطبية قبل تشغيل العدة الكهربائية هذه.

#### إرشادات السلامة أثناء تشغيل العدة الكهربائية

- ثبت قطعة العمل. استخدم جهاز تثبيت أو منجلة لتثبيت قطعة الشغل للسلامة والتبات.
- يجب اتخاذ تدابير السلامة اللازمة والمناسبة عند إخراج غبار ضار أو قابل للاشتعال أو متفجر أثناء العمل. على سبيل المثال، إنتاج غبار قد يسبب السرطان أثناء العمل. يرجى استخدام جهاز جمع الغبار والتهطاي وارتداء قناع الغبار أثناء العمل.
- حافظ على مكان العمل مرتباً ونظيفاً. المواد المختلطة ستكون خطيرة للغاية. الغبار المعدني الخفيف يكون قابلاً للحرق وينفجر بسهولة.

• لا تعمل مع المواد التي تحتوي على الأستيسثوس. الأستيسثوس من المواد المسرطنة.

- اترك العدة الكهربائية عندما تتوقف شفرة المنشار بشكل كامل.
- لا تستخدم العدة الكهربائية عندما يكون الكابل متضرراً. إذا أصبح سلك الطاقة معطوباً أو مهترئاً أثناء العمل، فلا تلمسه واسحب القابس على الفور.
- استخدام الأسلاك المهترئة يؤدي إلى التعرض بسهولة لصدمة كهربائية.
- حافظ على اليدين بعيدتين عن منطقة القطع، لا ينبغي أن تمسك اليد الجزء الأسفل من قطعة الشغل. سيتم قطع يدك إذا لمست شفرة المنشار.
- أولاً ابدأ تشغيل العدة الكهربائية ثم ضع قطعة الشغل على العدة الكهربائية لمعالجتها. إذا علقت شفرة المنشار في قطعة الشغل فسترتد العدة الكهربائية.
- تنبيه: لوحة القاعدة يجب أن تمسك بقطعة الشغل أثناء النشر. إذا انتثت شفرة المنشار، فستكون قد انكسرت وسترتد العدة الكهربائية.
- أفضل الطاقة العدة الكهربائية عند اكتمال العمل وأخرج شفرة المنشار عندما يتم إيقاف العدة الكهربائية بشكل كامل. لن ترتد العدة الكهربائية بهذه الطريقة ويمكن وضعها أسفل بأمان.

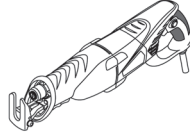

المنشار السيفي  
الأجزاء المميزة باللون الرمادي - مقبض  
لين (ذو سطح معزول)  
مُصق الرقم التسلسلي:  
CT ... - الطراز؛  
XX - تاريخ التصنيع؛  
XXXXXXX - الرقم التسلسلي.

احرص على قراءة كافة قواعد السلامة  
والإرشادات.



ارتد نظارات الحماية.



ارتد واقيات الأذن.



احرص على ارتداء قناع الغبار.



افصل الأداة الكهربائية عن مصدر الطاقة  
قبل التركيب أو الضبط.



اتجاه الحركة.



اتجاه الدوران.



مؤمّن.



غير مؤمّن.



محظور.



عزل مزدوج / فئة الحماية.



انتبه. مهم.

- استخدم شفرات نشر غير معطوبة أو بها تشققات. شفرات النشر المنحنية أو غير الحادة ستتكرر بسهولة وتسبب ارتداد العدة الكهربائية.
- بعد وضع العدة الكهربائية لأسفل، لا توقف شفرة المنشار المتحركة عن طريق الضغط الجانبي. فستتضرر شفرة المنشار أو تنكسر وقد تؤدي إلى ارتداد بهذه الطريقة.
- استخدم كاشفاً مناسباً للكشف عما إذا كان هناك دائرة مخفية وخط أنابيب في منطقة التشغيل واطلب المساعدة من مؤسسة البناء المحلية إذا لزم الأمر. أثناء العمل، إذا تم قطع الكابل، فسوف يسبب نشوب حريق وصدمة كهربائية. قد ينفجر أنبوب الغاز المتضرر. إذا حدث قطع في أنبوب المياه، فقد يسبب فقداناً في الممتلكات وصدمة كهربائية للمشغل.
- احرص على تثبيت شفرة المنشار بشكل تام مع حامل المنشار. افحص حالة تثبيت شفرة المنشار بانتظام.
- إذا لم تكن شفرة النشر المستخدمة مهيأة لقطع المعادن، فقم بإزالة أي قطع معدنية (البراغي أو المسامير أو المفصلات أو غيرها) قبل بدء العمل.
- تجنب إيقاف أي محرك أداة كهربائية عند التحميل.
- أثناء التشغيل، راقب وضع كابل الطاقة (يجب أن يوضع خلف الأداة دائماً).
- لا تسمح بالتفاف الكابل حول رجليك أو ذراعك.
- في حالة انقطاع التيار الكهربائي أثناء العمل، قم بتبديل مفتاح الأداة إلى "Off" (إيقاف التشغيل) لتجنب التشغيل المفاجئ للآلة.
- بعد أن يتم إيقاف تشغيل الأداة الكهربائية، تستمر شفرة المنشار في التحرك ميكانيكياً لبعض الوقت، ولهذا السبب لا تضع الأداة الكهربائية جانباً إلا بعد توقف شفرة المنشار عن الحركة تماماً.
- تصبح شفرة المنشار ساخنة للغاية أثناء التشغيل، ولذلك لا تلمسها حتى تبرد تماماً.

تحذير: المواد الكيميائية الموجودة في الغبار المولد من  
السفرة والقطع والنشر والتجليخ والحفر وغيرها من أنشطة  
صناعة البناء والتشييد



قد تؤدي إلى السرطان أو النقص الخلقي أو قد تكون ضارة على الخصوبة.  
يكون أيون بعض المواد الكيميائية:

- قبل أي أعمال إصلاح أو استبدال في الجهاز، يجب سحب قابس الطاقة أولاً.
- أكسيد السيليكون الثنائي الشفاف وغيره من منتجات البناء في الطوب الجداري والإسمنت، وزرنيخ الكروم (CCA) في الخشب مع المعالجة الكيميائية، هذه المواد تعتمد درجة الضرر لها على درجة تكرار تنفيذ هذه الأعمال. إذا كنت ترغب في تقليل الاتصال بهذه المواد الكيميائية، يرجى العمل في مكان يحتوي على تهوية ويجب عليك استخدام الأجهزة ذات شهادات السلامة (مثل قناع الغبار المصمم مع فلتير صغير للغبار).

## الرموز المستخدمة في الدليل

تستخدم الرموز التالية في دليل التشغيل، يُرجى تدكّر معانيها. سيتم تفسير  
الصحيح للرموز الاستخدام الصحيح والأمن للأداة الكهربائية.

تصبح شفرة المنشار رقم 10 ساخنة للغاية نتيجة للاستخدام الطويل وقد تصيب حواف القطع الحادة المستخدم، ولذلك يجب على الشخص استخدام قفازات واقية دائماً عند إدخال / استبدال شفرة المنشار رقم 10.



- حرك جبلة التثبيت 3 كما هو موضح في الشكل 1.1، وحافظ عليها في هذا الوضع؛
- عند تركيب شفرة النشر 10 - أدخل شفرة النشر 10 داخل حامل النشر (انظر الشكل 1.2).
- عند إزالة شفرة النشر 10 - انزع شفرة النشر 10 خارج حامل النشر
- 2. تحذير: قبل إزالة شفرة النشر 10، تحقق من أنها بردت بشكل كافٍ بعد العمل.
- حرر جبلة التثبيت 3 (انظر الشكل 1.3).
- تحقق من إحكام ربط شفرة النشر 10 عن طريق جذبها. تحذير: إذا تم تثبيت شفرة النشر 10 بطريقة غير آمنة فقد يتسبب ذلك في حدوث إصابات.
- يمكن تركيب شفرة النشر 10 مع توجيه الأسنان إلى أعلى- ويكون ذلك مطلوباً لأنواع معينة من الأعمال.

### لوحة الدعم (انظر الشكل 2-3)

- تسهل لوحة الدعم 1 العمل بالعدد الكهربائي، فهي تضبط وضعية شفرة النشر 10 عمودياً على قطعة العمل، كما تعمل كمانع للنشر مما يسمح بالتهيئة إلى وضع المادة المنشورة.
- بفضل تسهيل تثبيت المحور، تتحرك لوحة الدعم 1 تلقائياً اعتماداً على زاوية انحدار السطح (انظر الشكل 2).
- لتحريك لوحة الدعم إلى الأمام أو الخلف، قم بإجراء التالي:
  - أدر ذراع التأمين 5 كما هو موضح في الشكل 3.1؛
  - واضبط لوحة الدعم 1 في الوضع المطلوب عن طريق تحريكها إلى الأمام أو الخلف (انظر إلى الشكل 3.2)؛
  - وأدر ذراع التأمين 5 كما هو موضح في الشكل 3.3.

### التشغيل الأولي للأداة الكهربائية

استخدم دائماً فلاتية المنبع الصحيحة: يجب أن يتطابق مصدر قدرة الجهد مع المعلومات المذكورة على لوحة تعريف الأداة الكهربائية.

### تشغيل/ إيقاف تشغيل الأداة الكهربائية

التشغيل / إيقاف التشغيل على المدى القصير

للتشغيل، اضغط مع الاستمرار على مفتاح التشغيل / إيقاف التشغيل 8، لإيقاف التشغيل - قم بتحريره.

التشغيل / إيقاف التشغيل على المدى الطويل

التشغيل:

اضغط على مفتاح التشغيل / إيقاف التشغيل رقم 8 وقم بتأمينه في موضعه باستخدام زر التشغيل رقم 9.

إيقاف التشغيل:

ادفع مفتاح التشغيل / إيقاف التشغيل وحرره 8.

توجد علامة تثبت أن هذا المنتج يتوافق مع المتطلبات الأساسية لتوجيهات الاتحاد الأوروبي، ومتناسب مع معايير الاتحاد الأوروبي.



احرص على ارتداء قفازات واقية.



التحكم في السرعة غير المترجحة.



عدم التخلص من الأداة الكهربائية في حاوية النفايات المنزلية.



### تعيين الأداة الكهربائية

ن المنشار السيفي مصمم لقطع قطع العمل الخشبية والبلاستيكية والمعدنية. توسع شفرات النشر الخاصة من نطاق استعمالات العدة الكهربائية بصورة واضحة كما تسمح بقطع مواد مختلفة وتقوم بالنشر المنحني والقطع المستوي والقطع الغازر وغيره.

### مكونات الأداة الكهربائية

- 1 لوحة الدعم
- 2 حامل المنشار
- 3 جبلة التثبيت
- 4 القضيب
- 5 ذراع التأمين
- 6 فتحات تهوية
- 7 بكرة إبهام لتحديد سرعة الضربة
- 8 مفتاح التشغيل / إيقاف التشغيل
- 9 زر التأمين
- 10 شفرة نشر \*

\* أدوات إضافية اختيارية

ليست كل الملحقات التي تم توضيحها أو وصفها مُضمنة كعرض قياسي.

### تركيب عناصر الأداة الكهربائية وتنظيمها

قبل تنفيذ أي أعمال على الأداة الكهربائية فإنه يجب فصلها عن مصدر الطاقة.

تجنب سحب عناصر التثبيت محكمة الربط لتجنب تلف المسلك.



## ميزات تصميم الأداة الكهربائية

### تحديد معدل الشوط

باستخدام المفتاح الذي يُدار بالإبهام لتحديد معدل الشوط رقم 7 يمكن تحديد عدد الأشواط اللازمة لشفرة المنشار رقم 10 (أيضاً عند تشغيل الأداة الكهربائية).

- اضغط على مفتاح التشغيل / إيقاف التشغيل رقم 8 وقم بتأمينه في موضعه باستخدام زر تأمين مفتاح التشغيل / إيقاف التشغيل رقم 9.
- أثناء تحريك المفتاح الذي يُدار بالإبهام لتحديد معدل الشوط رقم 7، حَيِّد عدد الأشواط اللازمة لشفرة المنشار رقم 10.

بعد إعداد عدد معدل شوط شفرة المنشار رقم 10، يُصبح بإجراء اختبار لنشر المنشار باستخدام قطعة احتياطية لجزء فارغ (مصنوعة من نفس المادة المراد الجليتها).

عند تشغيل الأداة الكهربائية بسرعة منخفضة لفترات طويلة، يجب تركها لتبرد لمدة 3 دقائق. للقيام بذلك، اضغط على الحد الأقصى لمعدل الأشواط واترك الأداة الكهربائية تعمل بسرعة التباطؤ.

### تنظيم رأسي لعدد من ضربات شفرة النشر

يُعدّمت أيضاً تغيير عدد الضربات من 0 إلى الحد الأقصى على القوة المستعملة على المفتاح 8. الضغط ضغطة بسيطة يعني عدداً صغيراً من الضربات، وهذا يسمح بتشغيل العدة الكهربائية بسلاسة ويكون ذلك مطلوباً لأنواع معينة من العمل.



## توصيات بشأن تشغيل الأداة الكهربائية

### تحديد شفرة المنشار

قبل بدء التشغيل، يُرجى تحديد النوع المناسب من شفرة المنشار رقم 10 التي يجب أن تتوافق مع المواد التي يتم نشرها وطريقة النشر وجودة حافة قطع المنشار. يكون تعيين شفرة المنشار مطبوعاً على العبوة؛ كما يمكنك سؤال مندوب المبيعات.

### إرشادات عامة للقطع

قم بإجراء اختبار باستخدام قطعة احتياطية من جزء فارغ (مصنوعة من نفس مادة الجزء الفارغ) لتتأكد من تحديد شفرة المنشار رقم 15 وسرعة القطع والشوط البندولي بشكل مناسب.



- تأكد من تثبيت الجزء الفارغ بإحكام وإزالة جميع القطع المعدنية (المسامير والبراغي وما إلى ذلك) منه.
- قم بتشغيل الأداة الكهربائية قبل ملامسة شفرة المنشار رقم 10 للجزء الفارغ. لا تستخدم قوة إضافية؛ يتطلب التشغيل بعض الوقت. فالقوة الإضافية لا تُسرّع من عملية التشغيل بل تزيد من الإفراط في التحميل على الأداة.
- عندما تكون أسنان شفرة المنشار رقم 10 كبيرة جداً بالنسبة إلى الجزء الفارغ (يشير الاهتزاز الشديد وشق السطح المعالج وتقطيعه إلى أن الأسنان كبيرة جداً)، قم بإيقاف تشغيل الأداة الكهربائية على الفور واستبدال شفرة المنشار رقم 10 بأخرى مناسبة.
- إذا علقت شفرة النشر 10 أثناء العملية، فقم بإيقاف تشغيل العدة الكهربائية على الفور وحاول تمديد القطع الناتج عن النشر، ثم انزع شفرة النشر 10 بعناية من القطع. تحذير: لا تحاول نزع شفرة النشر العالقة 10 بتحريكها داخل القطع أثناء تشغيل العدة الكهربائية، حيث إن ذلك قد يتسبب في كسرهما والتعرض للإصابة.

- بعد الانتهاء من القطع، قم بإيقاف تشغيل الأداة الكهربائية أولاً ثم قم بإزالة شفرة المنشار رقم 10 من قطع المنشار.

عند قطع مواد معينة (مثل المعادن)، قد تسخن شفرة المنشار رقم 10 بدرجة كبيرة، ولذلك يُنصح باستخدام مواد تبريد أو تشحيم يتم وضعها على نقطة ملامسة شفرة المنشار رقم 10 للجزء الفارغ.



### القطع في مسار منحني

يمكن نشر مسار منحني عند استخدام شفرات النشر الضيقة رقم 10.

### النشر العميق (انظر الشكل رقم 4)

لا يجوز استخدام النشر العميق إلا في حالة نشر المواد المرنة مثل الخشب ولوح الجبس وما إلى ذلك. تُسهّل تقنية التشغيل هذه نشر الثقوب بدون ثقب تمهيدي - حيث تقطع شفرة المنشار رقم 10 في الجزء الفارغ من تلقاء نفسها. تتطلب هذه التقنية مهارات معينة ويمكن تنفيذها باستخدام شفرات منشار قصيرة رقم 10.



- تسمح هذه الطريقة بإجراء قطع لا يبدأ من حافة قطعة العمل وبدون حفر تمهيدي، فشفرة النشر 10 تقطع عبر قطعة العمل. تحذير: استخدم شفرات نشر قصيرة 10 فقط لهذه الطريقة من التشغيل.
- اضغط على لوحة الدعم 1 ونهاية شفرة النشر 10 في اتجاه عكس قطعة العمل كما هو موضح في الشكل 4.1. قم بتشغيل العدة الكهربائية. برفع الجزء الخلفي من العدة الكهربائية برفق، أدخل شفرة النشر 10 في التجويف ببطء.
- بمجرد قطع شفرة المنشار رقم 10 في الجزء الفارغ، قم بإعادة الأداة الكهربائية إلى موضع تشغيلها الطبيعي وواصل القطع على طول الخط المحدد.

### نشر بمستوى سطح الحائط (انظر الشكل 5)

- يمكنك استخدام شفرات نشر ثنائية المعدن مرنة 10 من قطع الأجزاء البارزة من الهيكل (على سبيل المثال، الكتائف وقضبان التقوية، والأبواب) بمستوى سطح الحائط.
- اضغط على نهاية شفرة النشر 10 إلى الحائط (يجب أن تكون شفرة النشر 10 محاذية للحائط بشدة عند نقطة القطع، انظر الشكل 5.1)، واقطع القطعة البارزة من الهيكل. استمر في الضغط الجانبي الدائم على العدة الكهربائية حيث إن هذا سيمنع انحراف شفرة القطع 10 والحمل الزائد على محرك العدة.



تحذير: تحقق من أن طول شفرة النشر 10 أطول دائماً من قطر العنصر المقطوع (انظر الشكل 5.2)، وإلا فهناك إمكانية حدوث ارتداد أو خضرة انكسار شفرة النشر 10.

## صيانة الأداة الكهربائية التدابير الوقائية

قبل تنفيذ أي أعمال على الأداة الكهربائية فإنه يجب فصلها عن مصدر الطاقة.

### تنظيف الأداة الكهربائية

لا بد من المحافظة على نظافة الأداة الكهربائية للحصول على استخدام آمن على المدى الطويل. قم بتنظيف الأداة الكهربائية بانتظام باستخدام الهواء المضغوط من خلال فتحات التهوية رقم 6.

### خدمة ما بعد البيع وخدمة التطبيق

تجيب خدمة ما بعد البيع لدينا على جميع تساؤلاتكم المتعلقة بصيانة المنتج الخاص بكم وإصلاحه، بالإضافة إلى قطع الغيار. كما يمكنكم أيضاً العثور

## حماية البيئة

احرص على إعادة تدوير المواد الخام بدلاً من التخلص منها كنفائات.



ينبغي فرز الأدوات الكهربائية والملحقات والعبوات لإعادة تدويرها بحيث تكون صديقة للبيئة. تم تصنيف مكونات البلاستيك كغفنة من فئات إعادة التدوير. طُبعت هذه التعليمات على ورق مُعاد تدويره ومُصنَّع بدون كلو.

## نقل الأدوات الكهربائية

- يجب ألا يسقط أي شيء ميكانيكي على العبوة أثناء النقل مطلقاً.
- لا يجوز استخدام أي نوع من أنواع التقنيات التي تعمل وفق مبدأ تثبيت العبوة عند التفريغ/التحميل.



# مشخصات ابزار شارژی

CT15133	اره شمشیری
421692	کد ابزار شارژی [220-230 ولت ~50/60 هرتز]
1010	توان اسمی [وات]
580	توان خروجی [وات]
4.5	شدت جریان بر حسب ولت [220-230 ولت [آمپر]
300-2400	سرعت ضربه بدون بار [ضربه در دقیقه]
28 1-7/64"	طول ضربه تیغه اره [میلی متر] [اینچ]
	حداکثر توان برش:
250 10"	- چوب [میلی متر] [اینچ]
120 4-23/32"	- فولاد [میلی متر] [اینچ]
3,7 8.16	وزن [کیلوگرم] [پوند]
□ / II	کلاس ایمنی
—	فشار صدا [دسی بل (آمپر)]
—	توان اکوستیک [دسی بل (آمپر)]
—	لرزش سنگین [متر/مجدور ثانیه]

## قوانین ایمنی عمومی

هشدار! هشدارهای امنیتی و تمام دستورالعمل ها را مطالعه کنید. عدم رعایت هشدارها و دستورالعمل ها ممکن است منجر به برق گرفتگی، آتش سوزی و/ یا آسیب جدی شود.



تمامی هشدارها و دستورالعمل ها را برای مراجعات بعدی نگهداری کنید. واژه "ابزار برقی" در هشدارها به ابزار برقی (سیمی) متصل به برق شهری یا ابزار برقی (بی سیم) باتری خور اشاره می کند.

## امنیت منطقه کاری

- محل کار را تمیز و روشن نگاه دارید. محیط های کاری به هم ریخته و تاریک حادثه ساز هستند.
- ابزارهای برقی را در محیط های قابل انفجار، مثلاً در حضور مایعات، گازها یا غبارهای قابل اشتعال راه اندازی نکنید. ابزارهای برقی/شارژی جرقه هایی تولید می کنند که ممکن است باعث آتش گرفتن غبارها یا گازها شوند.
- وقتی با این ابزار کار می کنید، از کودکان و تماشاگران بخواهید دور بایستند. عواملی که حواس شما را پرت می کنند، ممکن است باعث از دست دادن کنترل شما در هنگام کار شوند.

## نکات امنیتی مربوط به برق

- دوشاخه ابزار برقی/شارژی باید با پریز مطابقت داشته باشد. هرگز دوشاخه را به هیچ صورت تغییر ندهید. هرگز از دوشاخه های آداپتور برای

## اطلاعات نويز

همیشه در صورتی که فشار صدا بیش از 85 dB(A) است، از تجهیزات محافظت از گوش استفاده کنید.



## CE اعلامیه تطابق

با مسئولیت خود اعلام می کنیم محصول توضیح داده شده در "مشخصات ابزار شارژی" با شرایط مربوط به دستورالعمل های EC/2006/42 ، از جمله اصلاحات آن ها مطابقت داشته و از استانداردهای زیر تبعیت می کند: EN 60745-1, EN 60745-2-11

Wu Cunzhen

Wu Cunzhen

مدیر عامل

Merit Link International AG  
Stabio, Switzerland, 05.10.2017

هشدار- برای کاهش خطر آسیب، کاربر باید دستورالعمل های زیر را مطالعه کند!



ابزارهای برقی/شارژی که متصل به زمین هستند، استفاده نکنید. دوشاخه های تغییر داده شده و پریزهای متناسب با دوشاخه خطر برق گرفتگی را کاهش می دهند.

• از تماس بدنی با سطوح متصل به زمین مثل لوله ها، رادیاتورها، گاز و یخچال اجتناب کنید. اگر بدن شما با زمین اتصال پیدا کند، خطر برق گرفتگی افزایش می یابد.

• ابزارهای برقی/شارژی را در معرض باران یا در محیط های مرطوب و خیس قرار ندهید. آبی که به داخل ابزار برقی/شارژی نفوذ می کند، خطر برق گرفتگی را افزایش می دهد.

• از سیم استفاده نامناسب نکنید. هرگز از کابل برای حمل، کشیدن، یا از پریز جدا کردن ابزار استفاده نکنید. کابل را از حرارت، روغن، لبه های تیز یا اجسام دارای حرکت، دور نگه دارید. کابل های خراب یا کابل هایی که در جایی گیر کرده اند، باعث افزایش خطر برق گرفتگی می شوند.

• وقتی از ابزار در محیط بیرون استفاده می کنید، از کابل اضافی مخصوص محیط بیرون استفاده کنید. استفاده از کابل مخصوص محیط بیرون خطر برق گرفتگی را کاهش می دهد.

• اگر مجبور هستید از ابزار در محیط مرطوب استفاده کنید، حتماً از کلید محافظ جان (RCD) منبع تغذیه حفاظت شده استفاده کنید. استفاده از RCD خطر برق گرفتگی را کاهش می دهد. توجه: به جای واژه "کلید محافظ جان (RCD)" ممکن است از واژه های "قطع کننده مدار زمین مدار شکن (GFCI)" یا "قطع کننده مدار زمین نشد شکن (ELCB)" استفاده شود.

• هشدار! هرگز سطوح فلزی داخل جعبه دنده، محافظ و غیره را لمس نکنید، زیرا لمس کردن سطوح فلزی ممکن است با امواج الکترومغناطیسی تداخل ایجاد کند و در نتیجه موجب حادثه و جراحت شود.

#### ایمنی فردی

• هوشیار باشید، همیشه مراقب آنچه انجام می دهید باشید و از عقل سلیم در حین کار بهره ببرید. هرگز زمانی که خسته هستید یا تحت تأثیر دارو، الکل یا درمان هستید از ابزار برقی/شارژی استفاده نکنید. یک لحظه بی توجهی در هنگام کار با ابزارهای برقی/شارژی ممکن است منجر به آسیب جدی در فرد شود.

• از تجهیزات حفاظت فردی استفاده کنید. همیشه از محافظ چشم استفاده کنید. تجهیزات حفاظتی مثل ماسک ضد غبار، کفش ایمنی ضد لغزش، کلاه ایمنی یا محافظ گوش که در شرایط مناسبی استفاده شوند خطر آسیب های فردی را کاهش می دهند.

• از شروع برنامه ریزی نشده اجتناب کنید. قبل از اتصال وسیله برقی به منبع تغذیه یا باتری با هنگام برداشتن و حمل ابزار، مطمئن شوید که سوییچ در وضعیت خاموش قرار گرفته است. حمل ابزارهای برقی/شارژی در حالی که انگشت شما روی سوییچ است یا به برق زدن وسایل برقی در حالی که روی وضعیت روشن قرار دارند، حادثه ساز است.

• هر گونه کلید تنظیم یا آچار را قبل از روشن کردن وسیله برقی/شارژی جدا کنید. اگر آچار یا کلید تنظیم در هنگام روشن شدن دستگاه متصل به دستگاه باقی بماند، باعث وارد آمدن آسیب به فرد می شود.

• هرگز خود را در هنگام استفاده از دستگاه خم نکنید یا نکشید. همیشه پاهای خود را به صورت مناسب و متعادل نگه دارید. این کار باعث کنترل بهتر ابزار برقی/شارژی در موقعیت های غیر قابل پیش بینی می شود.

• لباس مناسب بپوشید. از پوشیدن لباس گشاد یا جواهرات خودداری کنید. موها، لباس و دستکش های خود را از قسمت های در حال حرکت دور نگه دارید. لباس گشاد، جواهرات یا موی بلند ممکن است در بین اجزای در حال حرکت گیر کنند.

• اگر دستگاه ها طوری ارانه شده اند که قابل اتصال به سیستم غبارگیر و امکانات جمع شونده هستند، مطمئن شوید که این تجهیزات به صورت صحیح، متصل و مورد استفاده قرار گیرند. استفاده از سیستم غبارگیر خطرات مربوط به وجود گرد و غبار را کاهش می دهد.

• اجازه ندهید آشنایی ناشی از استفاده مکرر از دستگاه باعث اعتماد به نفس کاذب در شما و نادیده گرفتن اصول ایمنی شود. یک اقدام از روی بی دقتی می تواند باعث آسیب جدی در کسری از ثانیه شود.

• هشدار! ابزارهای برقی/شارژی می توانند در حین کار میدان الکترومغناطیسی تولید کنند. این میدان ممکن است تحت شرایط خاصی با برخی پروتزهای پزشکی فعال یا منفعل تداخل ایجاد کند. برای کاهش خطرات جدی و کشنده، توصیه می کنیم افراد دارای پروتزهای پزشکی قبل از کار با دستگاه با پزشک خود و تولید کننده پروتز مشورت کنند.

#### استفاده از ابزار برقی/شارژی و مراقبت

• افراد دارای استعداد ذهنی و روانی پایین مثل کودکان در صورتی که تحت نظارت یا آموزش لازم توسط افرادی که مسئول ایمنی آنها هستند نباشند، نمی توانند با این ابزار کار کنند.

• به ابزار برقی/شارژی فشار وارد نکنید. از ابزار برقی/شارژی مناسب با نوع کاربری مورد نظر استفاده کنید. ابزار مناسب کار را بهتر و ایمن تر و با سرعتی که برای آن طراحی شده است انجام می دهد.

• اگر با سوییچ روشن و اجازه خاموش نمی توانید ابزار را خاموش یا روشن کنید، هرگز از ابزار استفاده نکنید. هر ابزاری را که نتوانید به وسیله سوییچ کنترل کنید، خطرناک است و باید تعمیر شود.

• قبل از هر گونه تنظیمات، تغییر در لوازم جانبی یا جمع کردن وسیله، دو شاخه ابزار برقی/شارژی را از منبع تغذیه و/یا یک باتری جدا کنید. چنین اقدامات ایمنی خطر روشن شدن دستگاه به صورت تصادفی را کاهش می دهند.

• ابزارهای برقی/شارژی که از آنها استفاده نمی کنید، دور از دسترس کودکان قرار دهید و اجازه ندهید افراد نا آشنا با ابزارهای برقی/شارژی یا دستورالعمل های آن با این ابزارها کار کنند. ابزارهای برقی/شارژی در دست افراد آموزش ندیده خطرناک هستند.

• از ابزار برقی/شارژی خوب نگهداری کنید. هر گونه عدم توازن یا اتصال قطعات متحرک، شکستگی قطعات و دیگر شرایطی را که ممکن است عملکرد ابزار برقی/شارژی را تحت تأثیر قرار دهد، بررسی کنید. در صورت آسیب دیدگی، ابزار برقی/شارژی را قبل از آنها استفاده تعمیر کنید. بسیاری از حوادث به دلیل نگهداری ضعیف ابزارهای برقی/شارژی اتفاق می افتند.

• ابزارهای برقی را تمیز و تیز نگه دارید. ابزارهای برقی که به صورت صحیح نگهداری می شوند و لبه های آن تیز است، کمتر گیر می کنند و قابل کنترل تر هستند.

• از ابزار برقی/شارژی، لوازم جانبی و بیت ابزار و غیره مطابق با این دستورالعمل و به شرایط کاری و نوع کار استفاده کنید. استفاده از ابزار در انجام کارهایی که با کاربری ابزار تناسب ندارد، می تواند خطرناک باشد.

• دستگیره ها و سطوح جانبی را خشک، تمیز و عاری از هر گونه روغن و چربی نگه دارید. دستگیره ها و سطوح جانبی لغزنده مانع کارکردن ایمن و کنترل ابزار در موقعیت های غیر قابل پیش بینی می شوند.

• توجه داشته باشید که هنگامی که با یک ابزار برقی/شارژی کار می کنید، دسته کمی را به صورت صحیح نگه دارید، که به شما امکان کنترل بهتر ابزار را می دهد. بنابراین، درست نگه داشتن وسیله می تواند خطر حادثه و آسیب را کمتر کند.

#### سرویس

• ابزار برقی/شارژی را توسط تعمیرکار دارای صلاحیت که فقط از قطعات تعویضی اصلی استفاده می کند، سرویس کنید. این کار ایمنی و نگهداری درست وسیله را تضمین می کند.

• برای روان کاری و تعویض لوازم جانبی از دستورالعمل ها پیروی کنید.

#### هشدارهای ویژه ایمنی

در هنگام کار کردن در مواردی که لوازم برش ممکن است با سیم های پنهان یا سیم های خود تماس داشته باشند، ابزار برقی/شارژی را از قسمت های عایق بندی شده آن نگه دارید. تماس لوازم برشی با سیم "اخت" ممکن

است باعث انتقال برق به قسمتهای فلزی و لخت ابزار شده و باعث برق گرفتگی کاربر شود.

## دستورالعمل های ایمنی حین کار با ابزار برقی/شارژی

- قطعه کاری را ثابت کنید. از یک وسیله ثابت کننده یا یک کمکی برای ثابت کردن قطعه کاری استفاده کنید تا امنیت و ثبات لازم فراهم شود.
- هنگامی که گرد و غبار مضر، قابل انفجار یا قابل اشتعال در فضای کاری پراکنده شده است اقدامات امنیتی لازم و درست را انجام دهید. برای مثال ممکن است در جریان کار گرد و غبار سرطان زا تولید شود. لطفاً در هنگام کار از دستگاه جمع کننده گرد و غبار و ماسک استفاده کنید.
- فضای کاری را مرتب و تمیز نگه دارید. مواد مخلوط ممکن است بی نهایت خطرناک باشند. گرد فلزات سبک به راحتی می سوزد و منجر می شود.
- موادی را که حاوی آزیست هستند مورد پردازش قرار ندهید. آزیست ماده ای سرطان زا است.
- بعد از اینکه تیغه اره کاملاً متوقف شد، ابزار برقی/شارژی را زمین بگذارید.
- اگر کابل دستگاه آسیب دیده است، از ابزار برقی/شارژی استفاده نکنید. اگر کابل برق در جریان کار آسیب دید یا پاره شد، هرگز به آن دست نزنید و فوراً دستگاه را از برق بکشید. استفاده از دستگاهی که کابل آن آسیب دیده است، ممکن است به راحتی باعث برق گرفتگی شود.
- دست ها را از ناحیه تیغه اره دور نگه دارید. هرگز نباید قسمت پایینی قطعه کاری را با دست نگه دارید. دست شما در صورت تماس با تیغه ممکن است قطع شود.
- ابتدا ابزار برقی/شارژی را روشن کنید سپس ابزار را روی قطعه کاری بگذارید و عملیات مورد نظر را انجام دهید. اگر تیغه اره در قطعه گیر کند، ابزار ممکن است جهش داشته باشد.
- توجه: صفحه اصلی باید در طول کار به قطعه کاری چسبیده باشد. اگر تیغه اره منحرف شود، ممکن است تیغه بشکند و ابزار برقی/شارژی پرش داشته باشد.
- برق ابزار برقی/شارژی را بعد از اتمام کار قطع کنید و وقتی دستگاه کاملاً متوقف شد، تیغه را بردارید. در این صورت دستگاه پرش نمی کند و می توانید آن را با امنیت کامل زمین بگذارید.
- فقط از تیغه سالم و بدون ترک استفاده کنید. تیغه های خم شده یا کُند زود می شکنند و باعث پرش دستگاه می شوند.
- بعد از خاموش کردن ابزار برقی/شارژی، تیغه در حال چرخش را با استفاده از فشار آوردن بر لبه جانبی آن متوقف نکنید. با این کار تیغه اره آسیب می بیند یا می شکنند و منجر به پرش دستگاه می شود.
- برای تشخیص اینکه آیا مدار یا لوله کشی پنهانی در منطقه کاری وجود دارد یا خیر، از رادیاب مناسب استفاده کنید یا در صورت لزوم از سازمان محلی ساخت و ساز درخواست کمک کنید. در جریان کار، اگر کابل قطع شود، ممکن است منجر به آتش سوزی یا برق گرفتگی شود. آسیب به لوله گاز ممکن است منجر به انفجار شود. اگر لوله آب آسیب ببیند به بنا آسیب وارد شده، همچنین موجب برق گرفتگی کاربر می شود.
- تیغه اره را با نکه دارنده اره دقیقاً در جای خود نگه دارید. به طور مرتب نصب تیغه اره را بررسی کنید.
- اگر تیغه اره ای مورد استفاده برای برش فلز طراحی نشده است، پیش از شروع کار هرگونه شیء فلزی را بردارید (میخ، پیچ، لولا و غیره).
- در حین کار روی یک جسم از توقف موتور ابزار برقی جلوگیری کنید. در طول عملکرد ابزار به موقعیت کابل برق دقت کنید (کابل باید همیشه پشت ابزار قرار داشته باشد). هنگام کار با این ابزار آن را به پاهای دست های خود نزدیک نکنید.
- در صورت قطع برق در طول کار، فوراً ابزار را خاموش کنید تا از روشن شدن تصادفی آن جلوگیری شود.
- پس از خاموش شدن ابزار شارژی، تیغه اره چند لحظه متحرک می ماند، بنابراین تنها پس از توقف کامل تیغه ابزار را به کناری بگذارید.

• تیغه اره در طول کار بسیار داغ می شود، بنابراین تا زمانی که کاملاً خنک نشده به آن دست نزنید.



**هشدار:** مواد شیمیایی محتوی موجود در غبار تولید شده حین شن زنی، برش، اره کاری، پرداخت کاری، دریل یا هر فعالیت صنعت ساخت و ساز ممکن است موجب سرطان یا نقص مادرزادی و یا صدمه به توانایی باروری شود. یون برخی مواد شیمیایی باید باشند:

- پیش از انجام هر گونه کار تعمیر یا تعویض دستگاه، ابتدا باید دوشاخه از پریز کشیده شود.
- دو اکسید سیلیسیوم شفاف و دیگر محصولات بنایی در آجرهای دیوار و سیمان؛ آرسنیک کروم (CCA) در چوب با پرداخت شیمیایی. میزان ضرر این مواد بسته به میزان فراوانی کار شما با آنها است. اگر قصد کاهش تماس با این مواد شیمیایی را دارید، لطفاً در محلی با تهویه مناسب کار کنید و باید از دستگاه های دارای گواهی ایمنی (مانند ماسک ضدغبار طراحی شده با فیلتر کوچک غبار) استفاده نمایید.

## نمادهای مورد استفاده در این دفترچه راهنما

نمادهای زیر در این دفترچه راهنما استفاده شده است لطفاً معنای آن ها را به خاطر داشته باشید. تفسیر درست نمادها باعث استفاده صحیح و ایمن از ابزار شارژی می شود.

معنی

نماد

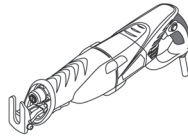

اره شمشیری

بخش های مشخص شده به رنگ خاکستری - دسته نرم (با سطح عایق)

برچسب شماره سریال:

CT ... مدل؛

XX - تاریخ ساخت؛

XXXXXXXX - شماره سریال.



همه قوانین و شرایط ایمنی را بخوانید.



از عینک ایمنی استفاده کنید.



از محافظ گوش استفاده کنید.





از ماسک ضد گرد و غبار استفاده کنید.





قبل از نصب یا تنظیم ابزار شارژی، اتصال آن را از برق جدا کنید.



- 3 غلاف تثبیت  
4 میله  
5 اهرم قفل کننده  
6 روزنه های تهویه  
7 چرخ انگشتی برای انتخاب میزان ضربه  
8 کلید روشن / خاموش  
9 دکمه قفل  
10 تیغه اره \*
- \* اضافی اختیاری

نماد	معنی
	جهت حرکت.
	جهت چرخش.
	قفل.

همه لوازم جانبی به تصویر کشیده شده و توضیح داده شده به عنوان تحویل کالای استاندارد در بسته محصول قرار دارند.

	قفل باز.
	ممنوع.

### نصب و تنظیم اجزای ابزار شارژی

قبل از انجام هر کاری روی این ابزار شارژی باید آن را از برق جدا کنید.

	اجزای چفت و بست را خیلی محکم نکنید تا به شیارها آسیب نرسد.
---	--

	عایق دابل / کلاس محافظت
---	-------------------------

قرار دادن / تعویض تیغه اره (به شکل 1 مراجعه کنید)

توجه. مهم.



تیغه اره 10 به دلیل استفاده طولانی مدت ممکن است خیلی داغ شود و لبه های برش تیز ممکن است به کاربر آسیب برسانند بنابراین کاربر همیشه باید از این موارد استفاده کند: دستکش محافظ هنگام قرار دادن / تعویض تیغه اره 10.



علامتی که تأیید می کند این محصول مطابق با شرایط اساسی دستورالعمل های اتحادیه اروپا و استانداردهای هماهنگ اتحادیه اروپا است.



- غلاف تثبیت 3 را همانطور که در تصویر 1.1 نشان داده شده است بچرخانید و در همان وضعیت نگه دارید؛
- هنگام نصب تیغه اره 10 - میله ی تیغه اره 10 را درون نگهدارنده اره 2 وارد کنید (تصویر 1.2 را ببینید).
- هنگام برداشتن تیغه اره 10 - تیغه اره 10 را از نگهدارنده اره 2 بیرون بکشید. هشدار: پیش از برداشتن تیغه اره 10 مطمئن شوید که به اندازه کافی پس از کار سرد شده باشد.
- غلاف تثبیت 3 را رها کنید (تصویر 1.3 را ببینید).
- سفتی تیغه اره 10 را با کشیدن آن بررسی کنید. هشدار: اگر تیغه اره 10 محکم در جای خود تثبیت نشده باشد، ممکن است موجب صدمات شود.
- امکان نصب تیغه اره 10 با دندانهای رو به بالا وجود دارد - که شاید برای انواع خاصی از کارها لازم باشد.

	از عینک ایمنی استفاده کنید.
--	-----------------------------

	کنترل سرعت غیرپله ای.
---	-----------------------

	ابزار شارژی را به همراه زباله های خانگی دور نیندازید.
--	---

### صفحه محافظ (تصویر 2-3 را ببینید)

صفحه محافظ 1 کار با ابزار برقی / شارژی را آسان می کند، موجب وضعیت عمود تیغه اره نسبت به قطعه ی کار می شود و همچنین نقش متوقف کننده ی کار برای ایجاد سازگاری با وضعیت مصالح اره شده را ایفا می کند.

### کاربرد اختصاصی ابزار شارژی

- صفحه محافظ 1 که تثبیت با لولا را آسان می کند، به طور خودکار بسته به زاویه سطح شیب سرازیر می شود (تصویر 2 را ببینید).
- برای حرکت صفحه محافظ 1 به بالا یا پایین، اقدامات ذیل را انجام دهید:
- اهرم قفل 5 را به صورتی که در تصویر 3.1 نشان داده شده است بچرخانید؛
- صفحه محافظ 1 را با حرکت آن به جلو یا عقب در وضعیت موردنظر قرار دهید (تصویر 3.2 را ببینید)؛
- اهرم قفل 5 را به صورتی که در تصویر 3.3 نشان داده شده است بچرخانید.

اره شمشیری برای برش قطعات کار فلزی، پلاستیکی و چوبی طراحی شده است. تیغه های مخصوص اره گسترده کاربردهای ابزار برقی را به طور قابل توجهی افزایش داده و امکان برش مصالح مختلف، برش منحنی، برش ناگهانی و برش عمیق را فراهم می کنند.

### اجزای ابزار شارژی

- 1 صفحه محافظ  
2 نگهدارنده اره

همیشه از ولتاژ تغذیه صحیح استفاده کنید: ولتاژ تغذیه نیرو باید مطابق با اطلاعات ذکر شده روی پلاک شناسایی ابزار شارژی باشد.

### روشن / خاموش کردن ابزار شارژی

#### روشن / خاموش کردن کوتاه مدت

برای روشن کردن ابزار، سوییچ 8 را نگه دارید و برای روشن کردن آن این سوییچ را رها کنید.

#### روشن / خاموش کردن بلند مدت

##### روشن کردن:

سوییچ روشن / خاموش 8 را فشار دهید و آن را با دکمه قفل 9 در موقعیت خود قفل کنید.

##### خاموش کردن:

سوییچ روشن / خاموش 8 را فشار دهید و نگه دارید.

### ویژگی های طراحی ابزار شارژی

#### انتخاب سرعت ضربه

از چرخ شستی برای انتخاب سرعت ضربه 7 استفاده کنید، می توانید تعداد ضربات تیغه اره 10 (همچنین هنگام کار با ابزار شارژی) را انتخاب کنید.

- سوییچ روشن / خاموش 8 را فشار دهید و آن را با دکمه قفل 9 در موقعیت خود قفل کنید.
- با حرکت دادن چرخ شستی انتخاب سرعت ضربه 7، تعداد ضربه تیغه اره 10 را انتخاب کنید.

به دنبال تنظیم تعداد میزان ضربه تیغه اره 10، توصیه می شود با استفاده از یک قطعه بلااستفاده از قامه (قطعه ای از همان مواد تشکیل دهنده جسم مورد نظر برای کار) برش اره را امتحان کنید.

هنگام کار با ابزار شارژی با سرعت پایین به مدت طولانی، باید به مدت 3 دقیقه صبر کنید تا دمای آن کاهش یابد. برای این کار، حداکثر میزان ضربه را تنظیم کرده و ابزار شارژی را در حالت دور درجا رها کنید.

#### تنظیم تعداد ضربه های تیغه اره

تغییر تعداد ضربه از 0 تا حداکثر نیز بستگی به نیروی اعمال شده روی سوییچ 8 دارد. فشار ضعیف به معنای تعداد ضربات کمتر است؛ این کار امکان چرخش روان ابزار برقی را فراهم می کند که ممکن است برای انواع خاصی از کارها نیاز باشد.



### توصیه هایی درباره عملکرد ابزار شارژی

#### انتخاب تیغه اره

قبل از شروع کار، لطفاً نوع مناسب تیغه اره 10 را انتخاب کنید که باید با جسم موردنظر برای اره کردن، روش اره کردن و کیفیت لبه برش اره

مطابقت داشته باشد. تیغه اره اختصاصی روی بسته هک شده است؛ همچنین می توانید در این خصوص از فروشنده سؤال کنید.

#### راهنماهای کلی برای برش



با استفاده از یک قطعه بلااستفاده از قامه (متشکل از مواد سازنده جسم موردنظر برای اره کردن)، برش اره را امتحان کنید تا مطمئن شوید که تیغه اره 10، سرعت اره کردن و ضربه رفت و برگشت صحیح انتخاب شده است.

- مطمئن شوید قامه محکم نگه داشته شده است و همه قطعه های فلزی (میخ ها، میخ پیچ ها و غیره) از اطراف آن برداشته شده است.
- قبل از تماس تیغه اره 10 با قامه، ابزار شارژی را روشن کنید. از نیروی زیادی استفاده نکنید، عملکرد ابزار به قدری نیاز دارد. نیروی زیاد سرعت روند کار را افزایش نمی دهند اما فشار کار روی ابزار را زیاد می کند.
- اگر دندان های تیغه اره 10 برای قامه خیلی بلند است (لرزش بسیار زیاد، شکاف برداشتن و پوسته پوسته شدن سطح کار نشانه بلندی زیاد دندان ها است)، ابزار شارژی را فوراً خاموش کنید و تیغه اره 10 را با تغذیه مناسب تعویض کنید.
- اگر تیغه اره 10 حین کار گیر کند، سریعاً ابزار برقی / شارژی را خاموش و سعی کنید سطح برش را گسترش دهید، سپس به دقت تیغه اره 10 را از قسمت برش جدا کنید. احتیاط: سعی نکنید تیغه اره ای 10 که گیر کرده است را با چرخاندن آن در بریدگی در حالت روشن دستگاہ جدا کنید، این کار موجب شکستن تیغه اره 10 و صدمه به آن می شود.
- در پایان برش، ابتدا ابزار شارژی را خاموش کنید و سپس تیغه اره 10 را از قسمت برش اره جدا کنید.

هنگام برش اجسام خاص (مثل فلزات)، ممکن است تیغه اره 10 خیلی داغ شود، بنابراین توصیه می شود از مواد خنک سازی یا روغن کاری استفاده کنید از این مواد برای قسمتی استفاده می شود که تیغه اره 10 در تماس با قامه قرار می گیرد.



#### برش در امتداد خطوط منحنی

اره کردن خطوط منحنی با استفاده از تیغه های باریک اره 10 امکانپذیر است.

اره کردن به روش فرو بردن (به شکل 4 مراجعه کنید)

از اره کردن به روش فرو بردن می توان برای مواد نرم مثل چوب، صفحات روکش دار گچی و غیره استفاده کرد. این تکنیک عملکردی، اره کردن سوراخ ها را بدون دریل اولیه امکان پذیر می کند - تیغه اره 10 قامه را به تنهایی برش می دهد. این تکنیک به مهارت نیاز دارید و با استفاده از تیغه های اره کوتاه 10 امکان پذیر است.



- این روش امکان برش از محلی غیر از لبه ی کار و بدون مته کاری اولیه را فراهم می کند، تیغه اره 10 قطعه کار را از میان برش می دهد. احتیاط: تنها از تیغه اره کوتاه 10 برای این روش کار استفاده کنید.
- صفحه محافظ 1 و انتهای تیغه 10 را به صورتی که در تصویر 4.1 نشان داده شده به قطعه ی کار فشار دهید. ابزار برقی را روشن کنید. با بلند کردن پشت ابزار برقی به آرامی، تیغه ی اره 10 را به آهستگی درون حفره قرار دهید.
- پس از اینکه تیغه برش 10 قسمت قامه را برش داد، ابزار شارژی را به موقعیت عملکردی عادی خود برگردانید و به برش خط نشان گذاری شده ادامه دهید.

خدمات پس از فروش ما پاسخگوی سؤالات شما درباره نگهداری و تعمیر محصول شما و همچنین قسمت های یدکی آن است. اطلاعات مربوط به مراکز سرویس، نمودارهای قطعات و قطعات یدکی را می توانید در این سایت ببایید: [www.crown-tools.com](http://www.crown-tools.com)

### حمل ابزارهای شارژی

- در طول حمل ابزار از وارد کردن هر گونه ضربه مکانیکی به بسته بندی مطلقاً بپرهیزید.
- هنگام قرار دادن دستگاه در بسته یا خارج کردن آن، استفاده از هیچ گونه فناوری ای که باعث دستکاری در منگنه بسته بندی شود، مجاز نیست.

### محافظت از محیط زیست

به جای اینکه مواد خام را مثل زباله دور بیندازید، آن ها را بازیافت کنید.



ابزار شارژی، لوازم جانبی و بسته بندی را باید برای بازیافت به روش زیست محیطی طبقه بندی کرد. اجزای پلاستیکی برای بازیافت طبقه بندی شده برچسب گذاری می شوند. این دستور العمل ها روی کاغذ بازیافت شده تولید شده بدون کلر چاپ می شوند.

• استفاده از تیغه اره های دو فلزی انعطاف پذیر 10 به برش قطعات برجسته ی سازه در سطح دیوار کمک می کند (برای مثال، طاقچه ها، میله های آرماتور، لوله ها).

• انتهای تیغه اره 10 را به دیوار فشار دهید (تیغه اره 10 باید محکم به دیوار در محل برش متصل شود، تصویر 5.1 را ببینید) و قطعه ی بیرون زده ی ساختار را ببرید. دائماً به ابزار برقی فشار جانبی وارد کنید تا مانع از گیر کردن تیغه برش 10 و بارگیری بیش از حد موتور ابزار شود.



**احتیاط: مطمئن شوید که تیغه اره 10 همیشه بلندتر از قطر وسیله ی مورد پردازش است (تصویر 5.2 را ببینید)، در غیر این صورت احتمال لگد زدن و خطر شکستگی تیغه اره 10 وجود دارد.**

### اقدامات پیشگیرانه / مراقبتی از ابزار شارژی

قبل از انجام هر کاری روی این ابزار شارژی باید آن را از برق جدا کنید.

تمیز کردن ابزار شارژی

یکی از شرایط لازم برای استفاده ایمن و طولانی مدت از ابزار شارژی این است که آن را تمیز نگه دارید. مرتب با جریان هوای فشرده از طریق شیارهای تهویه 6، ابزار را تمیز کنید.

Lined writing area with 26 horizontal lines.



**Merit Link International AG**  
P.O. Box 641, CH-6855 Stabio  
Switzerland  
[www.meritlink.com](http://www.meritlink.com)