

РУКОВОДСТВО ПОЛЬЗОВАТЕЛЯ

ТРИММЕР

GT-22GES



ПРЕДУПРЕЖДЕНИЕ **ОПАСНОСТЬ**

**ПРОЧИТАЙТЕ ВНИМАТЕЛЬНО РУКОВОДСТВО ПО ЭКСПЛУАТАЦИИ И
СЛЕДУЙТЕ ИНСТРУКЦИЯМ ДЛЯ ОБЕСПЕЧЕНИЯ ВАШЕЙ БЕЗОПАСНОСТИ.
НЕВЫПОЛНЕНИЕ ПРИВЕДЕННЫХ В РУКОВОДСТВЕ УКАЗАНИЙ МОЖЕТ
ПРИВЕСТИ К СЕРЬЕЗНЫМ ТРАВМАМ.**

ВВЕДЕНИЕ

ЕСНО триммеры - легкие, высоко-производительные, устройства с бензиновыми двигателями, предназначенные для удаления сорняков, подстригания травы и кустарника в местах, труднодоступных для других устройств. Круговая рукоятка устройства GT-22GES предназначена для использования в определенных ситуациях. Не используйте устройство для других целей. Не позволяйте детям работать с триммером. Данное руководство содержит правила по безопасной эксплуатации, надлежащему использованию, обслуживанию и содержанию в исправном состоянии приобретенного вами триммера ЕСНО. Следуйте этим инструкциям в целях содержания пилы в хорошем работоспособном состоянии и обеспечения долгого срока службы изделия. Вы должны сохранить настоящее Руководство пользователя в качестве справочного пособия для будущего обращения к нему. Если текст настоящего Руководства пользователя в результате повреждения стал нечитаемым, или Вы потеряли данное Руководство, пожалуйста, приобретите новое у дилера ЕСНО.

Если Вы будете отдавать данное изделие в пользование или в аренду какому-то другому лицу, обязательно приобщите настоящее Руководство пользователя, предоставляющее пользователю бензопилы необходимые разъяснения и инструкции.

При передаче изделия, пожалуйста, приобщите настоящее Руководство пользователя к изделию. Технические характеристики изделия, описание изделия и иллюстративный материал, входящие в Руководство являются такими точными и достоверными, как это возможно на момент публикации, но могут быть изменены по усмотрению авторов Руководства.

Иллюстрации могут включать дополнительное оборудование и вспомогательные устройства, но могут и не включать все устройства, входящие в комплектацию изделия.

Если любое из указаний данного Руководства кажется Вам не понятным, пожалуйста, обратитесь к дилеру ЕСНО.

Особенность данной модели: «ЛЕГКИЙ» ПУСК

«ЛЕГКИЙ» ПУСК обеспечивает достаточное количество

оборотов для запуска двигателя и практически не вызывает обратного удара.

Функция «ЛЕГКИЙ» ПУСК делает запуск двигателя простым и легким!

СОДЕРЖАНИЕ

Введение	2	Топливо	14
Наклейки и символы	3	Топливо	14
Правила техники безопасности	4	Обращение с топливом	14
Обучение	4	Эксплуатация	15
Защита глаз	4	Запуск холодного двигателя	15
Защита слуха	4	Запуск горячего двигателя	15
Защитная одежда	4	Остановка двигателя	15
Защита ног	4	Обслуживание и уход	16
Дополнительная защита	4	Очистка воздушного фильтра	16
Топливо	5	Проверка топливной системы	16
Физическое состояние	5	Замена топливной замены	16
Осмотр местности и оборудования	5	Проверка свечи зажигания	16
Общие указания по эксплуатации	6	Обслуживание системы охлаждения	17
Вибрация и холод	8	Настройка карбюратора	17
Травмирование постоянной нагрузкой	8	Очистка глушителя	17
Правила безопасности при работе с головкой с нейлоновой струной	9	Смазка смазочного вала (гибкий вал)	17
Стрижка	9	Проверка головки с нейлоновой струной	17
Кошение	9	Руководство по обслуживанию	18
Удаление растительного покрова и обработка краев	10	Устранение неисправностей	19
Использование режущего приспособления	10	Хранение	20
Описание	11	Длительное хранение (более 30 дней)	20
Сборка	12	Утилизация	20
Установка передней (круговой) ручки	12	Технические характеристики	21
Установка пластиковой защитной крышки	12		
Установка головки с нейлоновой струной	12		
Настройка нейлоновой струны	12		
Замена нейлоновой струны	13		

НАКЛЕЙКИ И СИМВОЛЫ



ОПАСНОСТЬ

Символ, сопровождаемый надписью **ОПАСНОСТЬ** обращает внимание на действия или состояния, которые приведут к серьезным травмам или смерти оператора и находящихся поблизости людей.



МЕРЫ ПРЕДОСТОРОЖНОСТИ

МЕРЫ ПРЕДОСТОРОЖНОСТИ обозначает потенциально опасную ситуацию. При не выполнении указаний могут произойти травмы.



ПРЕДУПРЕЖДЕНИЕ

Символ, сопровождаемый надписями **ПРЕДУПРЕЖДЕНИЕ** обращает внимание на действия или состояния, которые могут привести к серьезным травмам или смерти оператора и находящихся поблизости людей.



Перечеркнутый круг показывает, что все изображенное в круге запрещено.

ПРИМЕЧАНИЕ

Сообщение в рамке описывает способы использования, ухода и обслуживания устройства.

Символ	Описание/применение символа	Символ	Описание/применение символа
	Внимательно ознакомьтесь с руководством пользователя		Опасность, боковое давление
	Надевайте защитные очки, защиту ушей и головы.		Максимальная скорость вала режущего приспособления (оборотов/минута)
	Носите защитную обувь и перчатки		В радиусе 15 метров не должно быть людей
STOP	Аварийная остановка		Смесь бензина и масла
	Предупреждение! Отбрасываемые объекты!		Продувка (Заливочный насос)
	Использование без защитной крышки /дефлектора запрещено	L	Настройка карбюратора - Смесь низкой скорости
	Использование металлического режущего полотна запрещено	H	Настройка карбюратора -Смесь высокой скорости
	Использование режущей головки с нейлоновой струной запрещено	T	Настройка карбюратора - Холостой ход

Расположите наклейки по технике безопасности на устройстве. Полное описание устройства находится в разделе «ОПИСАНИЕ» и поможет правильно расположить наклейки.

Убедитесь, что текст и рисунки разборчивы и понятны для исполнения. Если наклейки нечитаемые, Вы можете заказать новые у дилера ECHO.



Номер деталей X505-000140

GT-22GES

ТЕХНИКА БЕЗОПАСНОСТИ ПРИ ЭКСПЛУАТАЦИИ



Operator's Manual

Руководство пользователя



Do not permit operation without proper training and protective equipment.

Запрещено работать без защитного оснащения и соответствующей подготовки



Wear eye protection

Надевайте защитные очки

Earmuffs Earplugs



Наушники

Беруши



1. Защита слуха
2. Защитные очки
3. Соответствующая одежда
4. Защитные рукавицы
5. Прочные ботинки или сапоги
6. Длинные брюки



GT-22GES

Обучение



ПРЕДУПРЕЖДЕНИЕ

При работе триммера происходит выброс гравия, камней, стекла, металлических или пластиковых деталей, а также срезанного материала.

Внимательно прочитайте данное руководство по безопасной эксплуатации.

Следуйте инструкциям в Руководстве оператора.

Ознакомьтесь внимательно с руководством оператора. Изучите панель управления и специфику работы устройства.

Изучите, как остановить устройство и выключить двигатель.

Не допускайте к работе с устройством лиц, не получивших соответствующих инструкций.

- При наличии вопросов или проблем, пожалуйста, обратитесь к дилеру ECHO

Защита для глаз

Оператор должен надевать защитные очки не только для защиты от объектов, отлетающих от устройства, но и потому что пыль, семена и пыльца может вызвать инфекцию глаз.

Очки, корректирующие зрение могут надеваться под защитные очки.

Люди в зоне риска, расположенной за опасной зоной также должны носить защитные очки.

Защита слуха и ушей

Длительное воздействие шума может вызвать ухудшение или потерю слуха.

Используйте подходящую защиту, например, наушники или беруши для защиты от нежелательного шума.

Защитная одежда

Выбирайте плотно прилегающие брюки, рубашки и куртки без ремешков, оборок и свободно свисающих завязок – они могут попасть в устройство или кустарник. Не носите галстуки, свободно свисающую одежду или украшения. Одежда должна быть застегнутой на пуговицы или молнию, а концы рубашки заправленными. Уберите волосы – длина должна быть выше плеч.

Ношение перчаток предотвратит контакт кожи с раздражителями, такими как ядовитый плющ. Мягкие кожаные рабочие перчатки также улучшит держание устройства.

Защита ног и ступней

Общепринятой защитой от летящих объектов являются крепкие, нескользящие ботинки и длинные брюки.

Дополнительная защита



ПРЕДУПРЕЖДЕНИЕ

В дополнение к защите глаз, ушей и головы носите специальную одежду, перчатки и обувь для защиты нош и тела от отлетающих объектов и улучшения устойчивости на скользких поверхностях. Не носите галстуки, украшения, свободно свисающую одежду, которая может запутаться в устройстве. Не носите обувь с открытым носком! Не работайте босиком или с открытыми ногами. В некоторых ситуациях может потребоваться полная защита головы и лица.

Страдающие сенной лихорадкой (насморк) должны носить одноразовые маски для предотвращения вдыхания аллергенов.



Не запускайте двигатель рядом с местом заправки

Топливо

Обращайтесь с осторожностью

Исключительно легко воспламеняется.

- Используйте соответствующий резервуар для топлива.
- Не курите, не создавайте искр и не допускайте наличие открытого огня вблизи подачи топлива.
- Топливный бак может быть под давлением. Следует сначала ослабить крышку топливного бака и подождать, пока давление выровняется, а затем снять крышку.
- Осуществляйте заправку на открытом воздухе на земле, и закручивайте крышку топливного бака крепко. Не заливайте топливо внутри помещения.
- Вытрите насухо пролитое на устройство топливо. Перед запуском двигателя переместите агрегат на расстояние минимум 3 м от места заправки.
- Не заливайте топливо, пока двигатель еще горячий. Не заправляйте работающий двигатель.
- Не храните устройство с топливом в баке. Протечка топлива может вызвать пожар.

Физическое состояние

Оператор должен пребывать в хорошем психическом и физическом состоянии. Не работайте, если Вы находитесь под воздействием алкоголя или медицинских препаратов, или средств, влияющих на способность видеть, быстроту реакции или способность оценить ситуацию.

Для сохранения здоровья и удобства, работайте при температуре от -5°C до +40°C



Осмотр местности и проверка оборудования

ПРЕДУПРЕЖДЕНИЕ **ОПАСНОСТЬ**

- Неправильная сборка приведет к облетанию режущего приспособления.
- Никогда не запускайте двигатель, если трансмиссионный вал не на месте, для предотвращения превышения оборотов двигателя или разрушения сцепления.

Осмотрите территорию работы перед началом эксплуатации. Удалите объекты, которые могут быть отброшены устройством. Запомните места преград, чтобы обойти их. Осмотрите устройство перед использованием. Выполните только то техническое обслуживание и настройки, инструкции по которым даны в данном Руководстве. Не пытайтесь отремонтировать устройство без соответствующих инструкций. Сервисное обслуживание и ремонт должны осуществляться только подготовленным персоналом дилера ECHO при помощи соответствующих инструментов. Убедитесь, что:

- Из двигателя не вытекает топливо.
- Наличествуют и закреплены должным образом все крепежные детали.
- Глушитель исправен.
- На устройство установлена соответствующая для режущего приспособления защитная крышка, ручки, ремень и т.д.
- При использовании режущего приспособления убедитесь, что оно правильно закреплено.

Indoor operation



Работа внутри помещения



Запуск устройства - режущее приспособление в свободном пространстве



ПРЕДУПРЕЖДЕНИЕ

**В зоне риска все должны носить защитные очки.
Риск поражения глаз снижается при удалении от устройства.**

Не запускайте двигатель в помещении или в плохо проветриваемом помещении. Выхлопные газы двигателя содержат опасный ядовитый угарный газ.
Не работайте с изношенным или поврежденным режущим приспособлением.
Не запускайте двигатель при полностью открытой дроссельной заслонке без нагрузки.
Не отбрасывайте/не ударяйте камни, пни и другие предметы режущим приспособлением.
Если режущее приспособление наткнулось на преграду, немедленно выключите двигатель и проверьте режущее приспособление на наличие повреждений.
Положите устройство на чистую поверхность и установите рычаг управления в положение для запуска. Убедитесь, что режущее приспособление не касается земли или других предметов.
Удерживайте устройство крепко, чтобы не потерять контроль во время запуска.
Не запускайте устройство в воздухе.
Если Вы потеряете контроль, устройство может ударить вас по ноге или столкнуться с препятствием.

Не поднимайте режущее приспособление выше уровня колен. При поднимании вверх, режущее приспособление будет ближе к лицу и отбрасываемые объекты могут попасть вам в лицо и глаза.
Носите рекомендуемые средства защиты.
Не эксплуатируйте устройство без соответствующей защиты, плечевого ремня и других защитных устройств.
Не работайте при плохой видимости и при плохом освещении.

Не позволяйте никому подходить к рабочей ОПАСНОЙ ЗОНЕ. Зона опасности - пространство в радиусе 15 м от работающего устройства.
Люди в ЗОНЕ РИСКА (за границей опасной зоны) должны носить защитные очки для предохранения от летящих объектов. Если необходимо работать в зоне, в которой находятся люди, работайте на малых оборотах для снижения риска травм.
Убедитесь, что в области работы нет детей, посторонних и животных. Дети, посторонние и другие работники должны находиться на расстоянии 15 м от триммера.



Выключайте двигатель перед тем, как оставляете устройство. Детям запрещено пользоваться устройствами с металлическими инструментами. Выключайте устройство при переходе на другое место работы.

Внезапная вибрация?
Немедленно выключите двигатель!

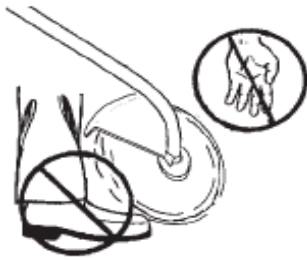

Держите ноги и руки на расстоянии до остановки вращений.



Не работайте одной рукой

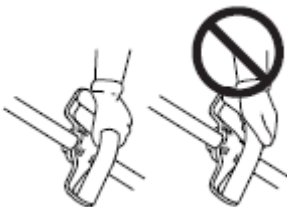

Если Вы приблизились к детям, немедленно выключите двигатель и режущее приспособление. Во избежание ожогов, держитесь на расстоянии от глушителя, пока двигатель горячий.
Немедленно выключите устройство, если двигатель начал дрожать или вибрировать.

Внезапная вибрация указывает возможность серьезных повреждений, таких как сломанный маховик, сцепление, режущее приспособление или открепление деталей. Не используйте устройство, пока причина проблемы не будет установлена и исправлена.

При выключении устройства, убедитесь, что режущее приспособление остановлено. Затем можете опустить устройство на землю.

Режущее приспособление может нанести травму при инерционном вращении после остановки двигателя или ослабления регулятора газа.

Если режущее приспособление вращается после перевода дросселя в холостой ход, требуется настройка карбюратора.

Следуйте инструкциям данного руководства, чтобы самостоятельно осуществить настройку или обратитесь за помощью к дилеру ECHO.

Техническое обслуживание и настройки, приведенные в данном руководстве должны выполняться вами или сервисной службой дилера ECHO своевременно.

Ремонт и необходимое обслуживание должно осуществляться только сервисной службой дилера ECHO. Не эксплуатируйте устройство с отсутствующими деталями или с неавторизированными деталями и частями.

Всегда держите рукоятку обеими руками.

Не работайте одной рукой.

Всегда обхватывайте устройство таким образом, чтобы пальцы образовывали кольцо.



Боль или онемение в пальцах?
Обратитесь немедленно к врачу!

ВИБРАЦИЯ И ХОЛОД

Считается, что состояние, называемое феномен Рейнода, которое затрагивает пальцы, может вызываться холодом и вибрацией. Действие вибрации и холода может вызвать ощущение покалывания и жжения, сопровождаемое побелением и онемением пальцев. Следующие рекомендации исключительно важны для уменьшения проявлений, которые могут вызвать неизвестное заболевание.

- Держите тело в тепле, особенно голову и шею, ступни и лодыжки, ладони и запястья.
- Поддерживайте хорошую циркуляцию крови путем совершения энергичных упражнений руками в течение частых перерывов в работе. Не курите.
- Ограничивайте время работы. Постарайтесь распланировать работу таким образом, чтобы не работать триммером или другими ручными устройствами ежедневно.

Если у Вас началось покраснение и опухание пальцев, сопровождаемое побледнением и потерей чувствительности, обратитесь к врачу, прежде чем подвергаться воздействию холода и вибрации.

ТРАВМИРОВАНИЕ ПОСТОЯННОЙ НАГРУЗКОЙ

Считается, что чрезмерная нагрузка на мышцы и сухожилия пальцев, кистей, рук и плеч может вызвать чувствительность, опухание, онемение и сильную боль в указанных выше частях тела. Определенные повторяющиеся действия кистями могут вызвать риск развития травмирования постоянной нагрузкой (ТПН).

Для снижения риска ТПН, следуйте следующим указаниям:

- Не работайте изогнутым или вытянутым запястьем.
 - Периодически делайте перерывы, чтобы уменьшить постоянную нагрузку и дать отдых рукам. Уменьшите скорость и силу, с которой вы совершаете повторяющиеся движения.
 - Делайте упражнения, направленные на растягивание мускулатуры кистей и рук.
- Обратитесь к врачу, если почувствуете покалывание, онемение или боль в пальцах, кисти, запястье или руках. Ранняя диагностика ТПН позволит предотвратить необратимое повреждение мускулатуры и нервов.

⚠ ОПАСНОСТЬ

Немедленно остановите двигатель, если режущее приспособление заклинило. Не пытайтесь удалить любые объекты, вызвавшие остановку при включенном двигателе. После удаления данных объектов режущее приспособление может включиться и травмировать вас.

⚠ ПРЕДУПРЕЖДЕНИЕ

- Используйте только рекомендованные Корпорацией KIORITZ режущие приспособления.
- Будьте исключительно осторожны при работе на голой земле и гравии, потому что струна при высокой скорости может отбрасывать мелкие камни. Защитная крышка не может остановить объекты, которые отскакивают от твердых поверхностей.
- Не работайте в области, в которой находятся обрывки проводов или проволоки. Удалите обрывки проволоки или избегайте таких областей. Носите необходимые защитные устройства и одежду. Не работайте, если вы не видите, что именно срезает триммер.

Основные режущие действия на рисунках:

Стрижка, кошение, удаление растительного покрова и обработка границы газона.

Описание действий:

1. Угол к стене
2. Отходы
3. Поднятая сторона ножа
4. Угол к земле

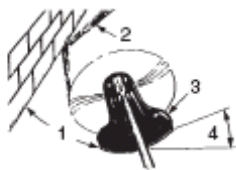

СТРИЖКА: Подведите осторожно триммер к месту, где собираетесь производить стрижку. Отклоняйте немного косильную головку в сторону так, чтобы отброшенные отходы не летели в вашу сторону. Если Вы приблизились к преграде (забор, дерево или стена), подходите к ней с такого угла, чтобы отходы не срикошетили в вашу сторону. Перемещайте направление движения головки или диска медленно до момента, когда трава будет пострижена у преграды, но не прижимайте к преграде. Если Вы осуществляете стрижку под сеткой или проволокой ограждения, будьте осторожны, только подводите головку к проволоке. Если Вы продвинете устройство слишком далеко, головка или диск может сломаться.

Стрижка может быть осуществлена путем подстригания сорных стеблей по одному. Расположите нейлоновую струну близко к основанию сорняка, не поднимайте высоко, т.к. стебель будет качаться и накручиваться на головку. Вместо того чтобы удалять сорняки сплошняком, используйте кончик струны для последовательного удаления стеблей.

Кошение



КОШЕНИЕ: Это удаление или скашивание травы на больших территориях путем движения триммера по дуге. Двигайтесь плавно, легко. Не пытайтесь рубить траву. Наклоните косильную головку или диск таким образом, чтобы направить отбрасываемые отходы в сторону от Вас при движении косой. Затем вернитесь, не используя триммер для следующего движения косой. Если Вы хорошо защищены и не беспокоитесь об отброшенных в вашу сторону отходах, Вы можете осуществлять косьбу в обоих направлениях



Удаление растительного покрова
Обработка границ

Нейлоновая режущая головка
вращаются по часовой стрелке.
Нож должен находиться на правой
стороне защитного устройства.

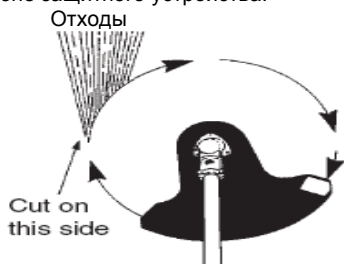

Стричь на этой стороне

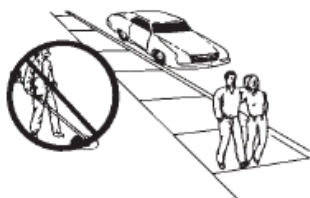

Не работайте рядом с пешеходами или
машинами

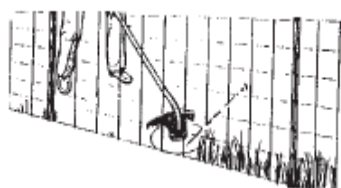

Струна, попавшая в сетку ограды –
порвется



Избегайте контакта с проволокой

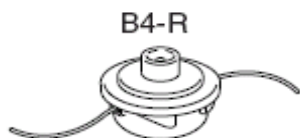

Удаление растительного покрова и обработка границ

Оба действия осуществляются с помощью головки или диска, наклоненных под крутым углом.

При удалении растительного покрова остается голая земля.

Обработка границ – это обрезка травы в местах, где она разрослась по тротуару или дороге.

И во время удаления покрова, и во время обрамления, держите устройство под крутым углом так, чтобы предотвратить попадание в Вас грязи и камней.

Хотя рисунки показывают, как осуществлять удаление покрова и обработку границ, каждый оператор должен найти для себя такие углы, которые удовлетворяют размеру его тела и рабочей ситуации.

Почти для всех видов обрезки следует наклонить нейлоновую режущую струну так, чтобы контакт был установлен со стороны круга, где головка перемещается в сторону от Вас и защитной крышки (См. соответствующий рисунок).

Отбрасываемые отходы не полетят в вашу сторону.

При наклонении головки в другую сторону мусор полетит в вашу сторону.

Если нейлоновую режущую струну держать горизонтально по отношению к грунту, резка будет происходить по всему кругу, отходы полетят в вас, сопротивление замедлит двигатель, и вы израсходуете много струн.

Всегда носите защитные очки для предохранения глаз от отскакиваемых объектов. Объекты попасть в Вас от грунта под защитным устройством, или срикошетить от любой твердой поверхности.

Не работайте на высокой скорости около шоссе, когда есть движение, или в местах, где есть пешеходы.

Если Вы должны работать в месте, где люди находятся в зоне риска, работайте на пониженной скорости, используя настройку пускового механизма.

Не работайте на полных оборотах.

Не допускайте приближения режущей струны к жестким сорнякам, деревьям или сеткам забора.

Попадание струны в проволочную сетку, сетчатое ограждение или густой кустарник может привести к тому, что сломанные концы струны полетят в оператора.

При работе следует приближаться вплотную к преграде, но никогда не направлять струну внутрь или сквозь преграду.

Не осуществляйте стрижку слишком близко к препятствиям и преградам.

Избегайте контакта нейлоновой струны с оборванным проволочным ограждением. Части проволоки могут быть отброшены при высокой скорости работы устройства.

Используйте правильное режущее приспособление.



ПРЕДУПРЕЖДЕНИЕ

- Серьезные травмы могут быть вызваны использованием неподходящего режущего приспособления. Прочитайте и выполните все инструкции данного руководства.
- Используйте только рекомендованные корпорацией KIORITZ режущие приспособления.
- Слишком длинная нейлоновая струна за обрезным ножом может вылететь, когда режущее приспособление начнет вращаться после настройки длины нейлоновой струны.
- Используйте только нейлоновые струны, но не металлические режущие полотна.

ОПИСАНИЕ

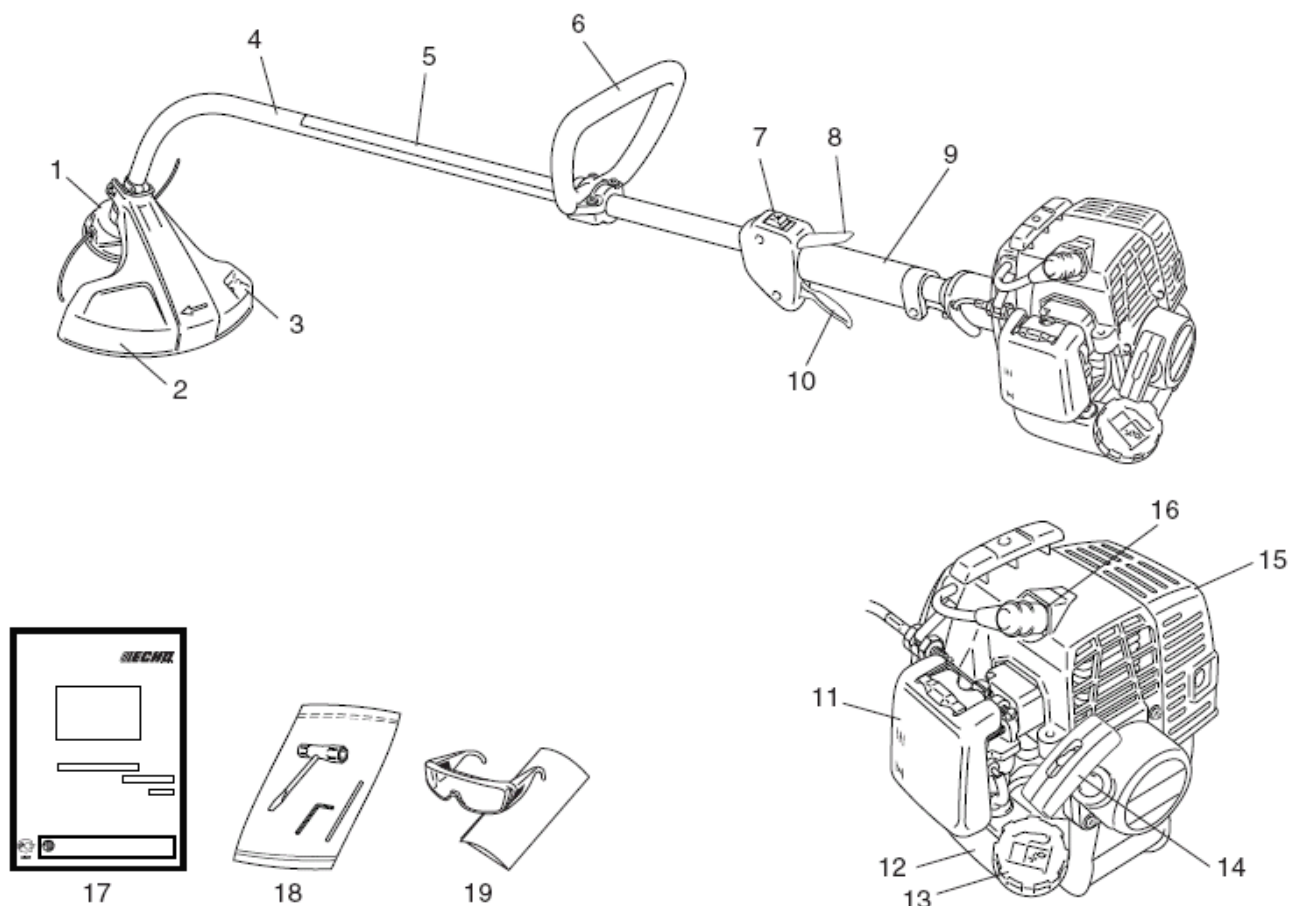

1. **Режущее приспособление** - Головка с нейлоновой струной для стрижки травы и сорняков.
2. **Защитная крышка** - Приспособление, защищающее оператора от случайного контакта с режущей головкой и отбрасываемыми объектами.
3. **Обрезной нож** - Обрезает нейлоновую струну для настройки длины струны для требуемого размаха косы.
4. **Трубка вала** Часть устройства, служащая для подведения энергии к трансмиссионному валу.
5. **Предохранительная бирка**
Деталь номер X505-000140
6. **Передняя (круговая) рукоятка** - Легкая, подходит для триммера с нейлоновой струной.
7. **Переключатель зажигания** «Мягкое переключение» установлено сверху корпуса дроссельного регулятора, передвигайте переключатель вперед к положению RUN (РАБОТА), или назад к STOP (ОСТАНОВКА).
8. **Блокировка дроссельного регулятора** - Блокирует дроссельный регулятор в положении холостого хода, пока вы не захватите рукоятку правой рукой.
9. **Ручка** - Задняя ручка (правая)
10. **Дроссельный регулятор** - Включается оператором для контроля скорости двигателя.
11. **Крышка воздушного фильтра** - Закрывает воздушный фильтр.
12. **Топливный бак** Содержит топливо и топливный фильтр.
13. **Крышка топливного бака** - Для закрытия топливного бака
14. **Ручка стартера** - Потяните ручку для запуска двигателя («ЛЕГКИЙ ЗАПУСК»)
15. **Крышка глушителя** -Закрывает глушитель и защищает оператора от горячих поверхностей глушителя.
16. **Свеча зажигания**
17. **Руководство пользователя** - Поставляется с устройством. Перед началом работы прочитайте руководство и сохраните его для дальнейшего использования с целью изучения правильного и безопасного использования устройства.
18. **Инструменты** – 13 x 19 мм Т-образный ключ (комбинация отвертки и ключ для свечи зажигания), 4мм торцевой ключ, инструментальная оправка.
19. **Защитные очки**

Сборка

Монтаж передней (круговой) рукоятки

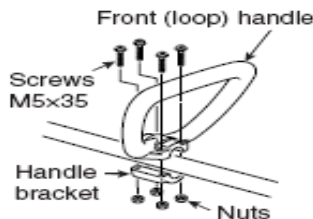

Винт M5x35 = Screw; Круговая рукоятка = Front (loop) handle
Гайка = Nut



МЕРЫ ПРЕДОСТОРОЖНОСТИ

Устанавливайте рукоятку таким образом, чтобы были видны наклейки техники безопасности.

- Установите рукоятку в удобное для работы положение и закрутите винтами (M5x35). Режущее приспособление должно быть на 5-7,5 см выше грунта и параллельно ему.

Установка пластиковой защитной крышки

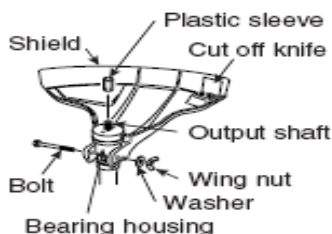

Прокладка = Washer
Обрезной нож = Cut off knife
Корпус подшипника = Bearing housing; Крышка = Shield
Пластиковая втулка = Plastic sleeve
Выводной вал = Output shaft
Крыльчатая гайка = Wing nut
Болт = Bolt



ПРЕДУПРЕЖДЕНИЕ

Обрезной нож очень острый! При установке или удалении головки избегайте контакта с ним.



МЕРЫ ПРЕДОСТОРОЖНОСТИ

Не работайте без правильно установленной защитной крышки.

- Снимите пластиковые втулки с выводного вала.
- Снимите крыльчатую гайку, прокладку и болт.
- Защелкните крышку на корпус подшипника.
- Установите болт, прокладку и крыльчатую гайку.

Нylon line head

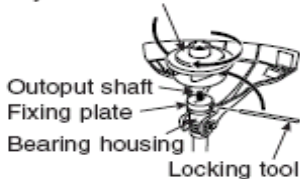

Нейлоновая головка = Nylon line head; Выводной вал = Output shaft
Фиксирующая пластинка = Fixing plate; Корпус подшипника = Bearing housing;
Запирающее устройство = Locking tool



МЕРЫ ПРЕДОСТОРОЖНОСТИ

Выключите двигатель перед работой с режущей головкой.

- Поворачивайте выводной вал пока отверстие в фиксирующей пластинке и корпуса подшипника не совпадут.
- Вставьте запирающее устройство через это отверстие.
- Установите головку на вал, поворачивая по часовой стрелке.
- Снимите запирающее устройство.

Головка с нейлоновой струной

Тип: B4-R

Закручивание: 3/8 x 24 (стандартная мелкая резьба)

Настройка нейлоновой струны



МЕРЫ ПРЕДОСТОРОЖНОСТИ

Используйте только гибкие, неметаллические струны, рекомендованные КОРПОРАЦИЕЙ KIORITZ

- Перед началом работы убедитесь, что в радиусе 15м нет посторонних и обратите внимание на объекты вокруг.
- Не запускайте режущую головку со скоростью более 10000 об/мин.
- Не наталкивайтесь режущей головкой на жесткие посторонние объекты, такие как камни, бетон, пни, бутылки и т.д.
- Для освобождения нейлоновой струны из катушки прижмите без усилия пусковую кнопку к грунту при скорости вращения ниже чем 4 500 об/мин.
- Обрезной нож на предохранителе регулирует прокос до 40 см, автоматически обрезая нейлоновую струну, когда приспособление начинает вращаться.
- При работе на меньшем, чем максимальный прокос (40см), обрежьте нейлоновую струну до нужной длины.



Hit knob against the ground surface lightly

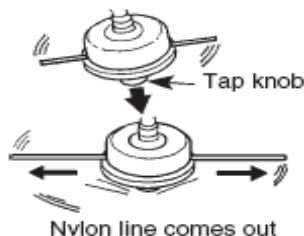

Пусковая кнопка = Tap knob
Прижмите без усилия пусковую кнопку к грунту = Hit knob against the ground surface lightly
Струна выйдет наружу = Nylon line comes out

Замена нейлоновой струны



Пусковая кнопка катушки = Tap knob of spool
Крышка = Cover; Корпус = Housing

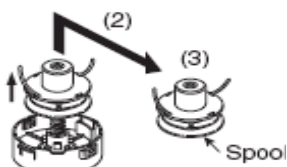

Катушка

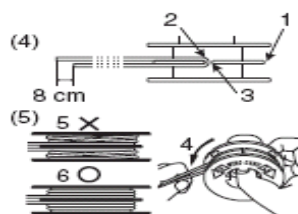

1. Промежуточный сепаратор
2. Изогнутая часть
3. Выемка для струны
4. Направление наматывания струны
5. Накручивайте крепко или струна не будет держаться.
6. Накрутите крепко в соответствующую выемку.

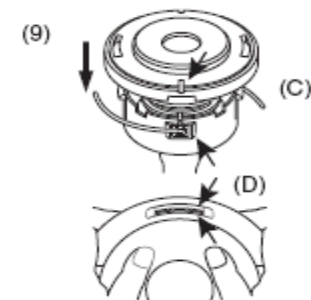
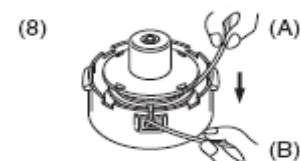
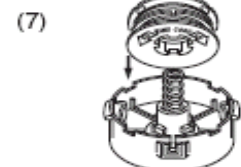

ОПАСНОСТЬ

- Перед заменой струны выключите двигатель и убедитесь, что режущая головка не вращается.
- Убедитесь, что внешняя сторона защелок корпуса почти полностью достает до внешней стороны соответствующего окна крышки. Если они не закреплены и режущая головка повернется, крышка или внутренние детали могут отлететь и создать опасную ситуацию.

- (1) Нажмите на «стопорную защелку» (в двух местах) и снимите крышку. Легче снимать одну за другой.
- (2) Снимите катушку
- (3) Когда нейлоновая струна в катушке почти использована, вытащите оставшуюся струну из катушки и намотайте «новую струну» согласно указаниям пункта (4) и далее. Если струна в катушке «расплавлена или склеена», снимите, отслаивая, «расплавленную и склеенную» часть и намотайте новую, согласно описанному в пункте (4) и далее.
- (4) Прикрутите струну на расстоянии 8 см от середины полной длины и присоедините изогнутую часть к желобку промежуточного сепаратора.
- (5) Накрутите струну крепко в выемку катушки, следуя указанию «направление накручивания – правой рукой»
- (6) Когда струна намотана до конца, проведите оба конца струны в соответствующий желобок катушки для удерживания струны в натянутом состоянии, оставляя концы струны на 10 см над желобками.
- (7) Совместите отверстия катушки с соответствующими выемками и установите катушку в корпус.
- (8) Вытащите струну из крышки.
(A) Вытащите струну из «соответствующего желобка крепления струны» и (B) проташите через «желобок соответствующего отверстия».
- (9) Совместите крышку и корпус
(C) Совместите «отверстие, помеченное 'срок эксплуатации' с «желобком отверстия», и (D) прижмите защелки корпуса в соответствующее окно крышки до закрепления.

ТОПЛИВО



ПРИМЕЧАНИЕ

При хранении топливо устаревает. Не смешивайте больше топлива, чем планируете использовать в течение 30 дней. Не смешивайте в баке.

- Топливом служит смесь бензина стандартного качества и охлаждаемого воздухом масла известных фирм для 2-тактных двигателей. Рекомендуется использовать топливо, не содержащее свинца с октановым числом не менее 89. Не используйте бензин, содержащий метиловый спирт или содержащий более 10% этилового спирта.
- Рекомендуется следующее соотношение смеси: 50:1 (2%) для Стандарта ISO-L-EGD (ISO/CD 13738), качество JASO FC и ECHO Премиум 50:1 масло.
 - Не смешивайте топливо прямо в баке.
 - Не допускайте разлива бензина или масла. Пролитое топливо следует вытереть.
 - Обращайтесь с бензином осторожно. Высокая опасность воспламенения.
 - Храните топливо в надлежащем контейнере.

Правила обращения с топливом



ОПАСНОСТЬ

После заправки крепко закрутите крышку топливного бака и проверьте наличие протечек. При протекании отремонтируйте перед началом работы. Опасность пожара!



Уровень заправки = Shoulder level
Топливный бак = Fuel tank



- Не курите, не допускайте появления огня или искр рядом с топливом.
 - Не осуществляйте заправку внутри помещения.
 - Осторожно открывайте крышку бака, чтобы избыточное давление снижалось постепенно.
 - Не заливайте топливо, пока двигатель горячий или работает.
 - Для хранения топлива используйте надлежащие емкости.
 - Запрещено превышать уровень заправки топливного бака.
 - После заправки вытирайте пролитое топливо насухо.
-
- Приводите в действие устройство на расстоянии 3 метров от места заправки.
 - Не храните устройство с топливом в баке, протекающее топливо может вызвать пожар.

ЭКСПЛУАТАЦИЯ

Холодный запуск

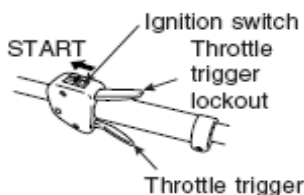

Переключатель зажигания = Ignition switch

Дроссельный регулятор = Throttle trigger

Блокировка дроссельного регулятора = Throttle trigger lockout

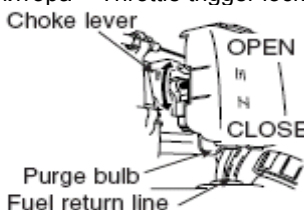

Рычаг воздушной заслонки = Choke lever

Продувочный баллон = Purge bulb

Возвратный шланг топлива = Fuel return line

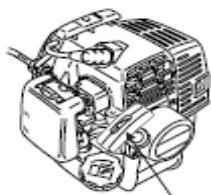

Ручка стартера

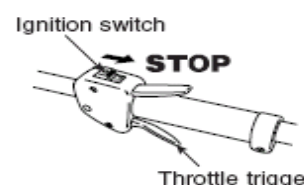

Переключатель зажигания = Ignition switch

Дроссельный регулятор = Throttle trigger



Крышка свечи зажигания = Spark plug cap

Свеча зажигания = Spark plug



ПРЕДУПРЕЖДЕНИЕ

- При запуске двигателя приспособление может начать крутиться, даже если дроссельный регулятор в положении – низкая скорость.
- При запуске двигателя убедитесь в отсутствии необычной вибрации и звуков. При появлении таких звуков или вибрации обратитесь к дилеру для ремонта.

ПРИМЕЧАНИЕ

- Перед запуском проверьте открепившиеся гайки, винты и болты.
 - Очистите область работы от мусора.
 - Держите устройство крепко за основание
 - Совершайте короткие рывки от 1/2 до 3/4 длины троса при запуске ручным стартером.
 - Не допускайте отскока ручки стартера к корпусу.
-
- Перед запуском двигателя убедитесь, что режущее приспособление не касается грунта или других объектов.
 - Переведите переключатель зажигания в положение «START»
 - Нажмите продувочный баллон до появления топлива в прозрачном возвратном топливном шланге.
 - Переведите рычаг воздушной заслонки в положение CLOSE.
 - Потяните ручку стартера до появления звука.
 - Переведите рычаг воздушной заслонки в OPEN.
 - Перезапустите двигатель и дайте ему нагреться.

Горячий запуск двигателя

ПРИМЕЧАНИЕ

Если двигатель не запустился после 4 попыток, воспользуйтесь процедурой холодного запуска.

- Переведите переключатель зажигания в положение «START».
- Переведите рычаг воздушной заслонки в положение OPEN .
- Если топливный бак наполнен, потяните ручку стартера.
- Если топливный бак пустой, после заправки, нажимайте продувочный баллон (пока топливо не появится в прозрачном возвратном топливном шланге.). Потяните ручку стартера.

Остановка двигателя



ПРЕДУПРЕЖДЕНИЕ

- Если двигатель не останавливается, закройте воздушную заслонку, чтобы заглушить двигатель. Обратитесь к дилеру ECHO для проверки и ремонта переключателя зажигания.

- Отпустите дроссельный регулятор и позвольте двигателю работать на холостых оборотах.
- Переведите переключатель зажигания в положение «STOP»

Отсоединяйте провод свечи зажигания от свечи для предотвращения запуска двигателя, прежде чем вы не продолжите работу или держите его отсоединенным.

ТЕХНИЧЕСКОЕ ОБСЛУЖИВАНИЕ И УХОД

- При наличии вопросов или проблем, пожалуйста, обратитесь к дилеру ECHO

Очистка воздушного фильтра

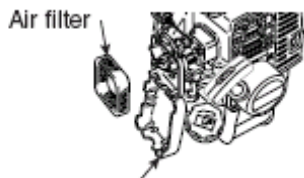

Воздушный фильтр = Air filter
Крышка воздушного фильтра = Air cleaner cover

ПРИМЕЧАНИЕ

Если фильтр очень грязный или непригоден, замените его.

- Закройте воздушную заслонку и снимите крышку воздушного фильтра.
- Снимите воздушный фильтр (фильтр расположен внутри).
- Очистите щеткой грязь с фильтра или очистите сжатым воздухом.
- Установите фильтр в крышку и затем в устройство.

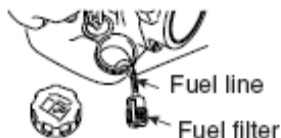

Топливный шланг = Fuel line
Топливный фильтр = Fuel filter

Проверка топливной системы

- Проверяйте перед каждым использованием.
- После заправки, убедитесь, что топливо не протекает, не выделяется вокруг топливной трубки, прокладки или крышки топливного бака.
- В случае протечки или выделения топлива возникает опасность пожара. Немедленно прекратите использование устройства и обратитесь к дилеру для проверки или замены.

Замена топливного фильтра

- Используйте кусок стальной проволоки или нечто подобное, чтобы вытащить топливный фильтр через отверстие топливного бака.
- Выньте старый фильтр из топливного шланга.
- Установите новый фильтр.

Проверка свечи зажигания

- Проверьте зазор. Зазор должен быть 0,6 - 0,7 мм.
- Осмотрите электрод на изношенность.
- Осмотрите изолятор на наличие масла или нагара.
- Замените свечу при необходимости и закрутите с усилием 15 - 17 Н/м (150 - 170 кгс/м).



Обслуживание системы охлаждения

ВАЖНО

Для поддержания соответствующей рабочей температуры двигателя охлаждающий воздух должен свободно проходить сквозь охлаждающее ребро цилиндра. Поток воздуха удалит теплоту сгорания.

Перегревание и заклинивание двигателя происходит при:

- Нет доступа воздуха к цилиндру из-за заблокированного воздухозаборника

или

- Пыль и трава засорили цилиндр. Такое засорение изолирует двигатель и не позволяет удалить горячий воздух.

Очистка путей охлаждения или ребра цилиндра считается процедурой "Стандартного обслуживания". Любое повреждение, вызванное не соблюдением инструкции по обслуживанию, не покрывается гарантией.

- Удалите пыль и грязь между ребрами цилиндра.
- Перед каждым использованием удаляйте накопленную грязь из решетки нижней части двигателя, расположенной между топливным баком и стартером.

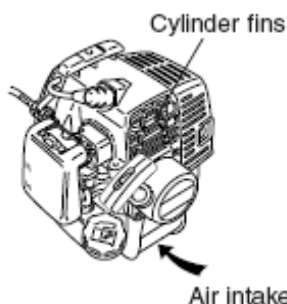

Ребро = Cylinder fins
Воздухозаборник = Air intake

T: Idle speed adjuster



Настройка скорости холостого хода

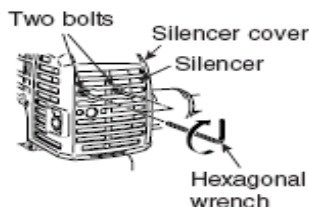

Крышка глушителя = Silencer cover;
Глушитель = Silencer
Два болта = Two bolts; Торцевой
ключ = Hexagonal wrench

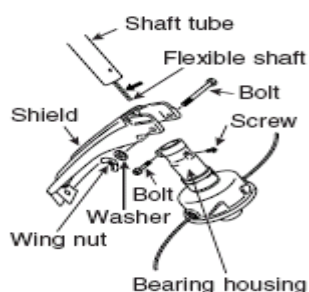

Трубка вала = Shaft tube; Винт =
Screw
Гибкий вал = Flexible shaft;
Прокладка = Washer
Крышка = Shield; Корпус подшипника
= Bearing housing; Болт = Bolt

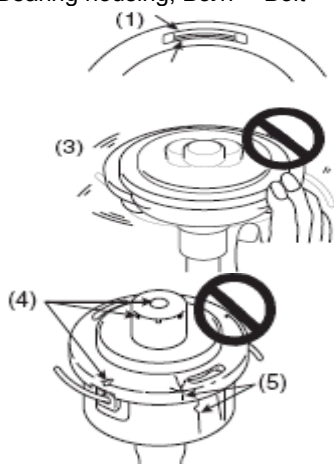

Настройка карбюратора

⚠ МЕРЫ ПРЕДОСТОРОЖНОСТИ

Режущее приспособление не должно вращаться на холостом ходу.

На заводе произведена проверка устройства. Карбюратор уже отрегулирован. Изменение настроек должно осуществляться с помощью тахометра (См. Технические характеристики для установки об/мин.). При настройке без тахометра рекомендуется только Базовая настройка.

Перед настройкой карбюратора, очистите или замените воздушный фильтр, запустите двигатель и дайте ему поработать несколько минут для достижения температуры, необходимой для работы.

Настройка скорости холостого хода

Поверните винт установки скорости «холостого» хода по часовой стрелке пока режущее приспособление не начнет поворачиваться, затем поверните винт против часовой стрелки, пока режущее приспособление не остановится. Поверните винт против часовой стрелки еще на один оборота.

Очистка глушителя

- Удалите загрязнения с глушителя и затяните два винта.

Смазка ведущего вала (гибкий вал)

1. Снимите пластиковую крышку
2. Отвинтите винт корпуса подшипника, расположенный на веру и выньте центральный винт.
3. Выньте гибкий вал из трубки, протрите насухо, нанесите тонкий слой 10-20 г консистентной смазки.
4. Установите гибкий вал обратно в трубку.
НЕ ДОПУСКАЙТЕ загрязнения гибкого вала.
5. Установите корпус подшипника и крышку.

Проверка режущего приспособления с нейлоновой струной

1. Убедитесь, что края 2 удерживающих защелок корпуса доходит почти полностью до внешних краев соответствующего окна крышки.
2. Проверьте установку режущей головки на триммер и закрепите, если крепление ослаблено.
3. Проверьте режущую головку на наличие провисаний или необычного шума, прокрутив ее рукой.
Провисание и необычный шум могут вызвать ненормальную вибрацию или снизить обороты головки. Это опасно.
4. Проверьте крышку и пусковую кнопку на изношенность. При появлении бороздок на нижней части пусковой кнопки или на крышке днища рядом с выводом нейлоновой струны замените эти детали на новые.
5. Проверьте режущую головку на наличие трещин или сколов. Обязательно замените детали с трещинами или сколами.

РУКОВОДСТВО ПО ОБСЛУЖИВАНИЮ

ОБЛАСТЬ	ОБСЛУЖИВАНИЕ	СТРАНИЦА	ПЕРЕД РАБОТОЙ	ЕЖЕМЕСЯЧНО
Воздушный фильтр	Очистка/замена	16	•	
Топливная система	Проверка	16	•	
Топливный фильтр	Проверка/очистка/замена	16	•	
Свеча зажигания	Проверка/очистка/настройка/замена	16		•
Система охлаждения	Проверка/очистка	16	•	
Карбюратор	Настройка/замена и настройка	17		•
Глушитель	Проверка/закрепление/очистка	17	•	
Ведущий вал	Смазка	17		•*
Стартер	Проверка	-	•	
Обрезной нож	Проверка/очистка	-	•	
Винты, болты, гайки	Проверка/закрепление/замена	-	•	

ВАЖНО

Указаны максимальные интервалы. Использование и опыт определит частоту требуемого обслуживания.

* или 50 часов, в зависимости от того что потребует первым

НЕИСПРАВНОСТИ И ИХ УСТРАНЕНИЕ

Неисправность		Причина		Устранение	
Двигатель	- запуск затруднен - не запускается				
Запуск двигателя	Топливо в карбюраторе	Нет топлива в карбюраторе	<ul style="list-style-type: none"> Загрязнен топливный фильтр Загрязнен топливный шланг Карбюратор 	<ul style="list-style-type: none"> Очистка или замена Очистка Обратитесь к дилеру ЕСНО 	
	Топливо в цилиндре	Нет топлива в цилиндре	<ul style="list-style-type: none"> Карбюратор 	<ul style="list-style-type: none"> Обратитесь к дилеру ЕСНО 	
		Глушитель смочен топливом	<ul style="list-style-type: none"> Слишком обогащенная топливная смесь 	<ul style="list-style-type: none"> Открыть воздушную заслонку Очистка/замена воздушного фильтра Настройка карбюратора Обратитесь к дилеру ЕСНО 	
	Искра на конце провода	Нет искры на конце провода	<ul style="list-style-type: none"> Выключен переключатель зажигания Электропроблемы 	<ul style="list-style-type: none"> Включите переключатель Обратитесь к дилеру ЕСНО 	
	Искра в свече зажигания	Нет искры	<ul style="list-style-type: none"> Неправильный искровой промежуток Нагар Загрязнение топливом Поврежденная свеча зажигания 	<ul style="list-style-type: none"> Настройка от 0,6 до 0,7 мм Очистка или замена Очистка или замена Замена свечи зажигания 	
Двигатель не запускается			<ul style="list-style-type: none"> Внутренняя проблема двигателя 	<ul style="list-style-type: none"> Обратитесь к дилеру ЕСНО 	
Работа двигателя	Затухает или плохо ускоряется		<ul style="list-style-type: none"> Загрязненный воздушный фильтр Загрязненный топливный фильтр Засорено дренажное отверстие бака Свеча зажигания Карбюратор Засорена система охлаждения Засорен выпускной канал/глушитель 	<ul style="list-style-type: none"> Очистка или замена Очистка или замена Очистка Очистка и настройка/замена Настройка Очистка Очистка 	

ПРИМЕЧАНИЕ

«ЛЕГКИЙ» ЗАПУСК (См.стр.2)

Затрудненное выдергивание ручки стартера - это внутренняя неисправность двигателя. Пожалуйста, обратитесь к дилеру.

Случайный отрыв ручки может вызвать ранения.



ПРЕДУПРЕЖДЕНИЕ

- Любое обслуживание триммера, кроме приведенных в руководстве пользователя должно осуществляться компетентным обслуживающим персоналом.
- Пары топлива легковоспламенимы и могут вызвать пожар и/или взрыв. Не проверяйте наличие искры у цилиндрического отверстия свечи. Опасность серьезных травм.

ХРАНЕНИЕ

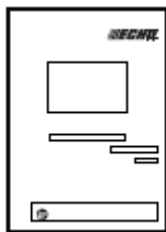

Длительное хранение (более 30 дней)



ПРЕДУПРЕЖДЕНИЕ

Не храните в закрытом виде. Накапливающиеся пары топлива могут вызвать пожар.

ПРИМЕЧАНИЕ

Сохраните Руководство пользователя для последующих обращений.

Не оставляйте на длительное хранение (более 30 дней) без осуществления защитных процедур, включающих следующее:

1. Слейте полностью топливо из бака.
 - A. Потяните несколько раз ручку стартера для удаления топлива из карбюратора.
 - B. Запустите двигатель и дайте ему поработать на холостом ходу до остановки.
2. Храните топливо в надлежащем резервуаре.
3. Переведите переключатель зажигания в положение «STOP».
4. Удалите накопленный жир, масло, грязь и мусор с устройства.
5. Осуществляйте необходимую периодическую смазку и обслуживание.
6. Закрепите все винты, болты и гайки.
7. Выньте свечу зажигания и залейте ½ чайной ложки свежего, чистого, масла для 2-тактных двигателей в цилиндр через отверстия свечи зажигания.

- A. Поместите чистую ткань на отверстие свечи зажигания
- B. Потяните ручку стартера 2-3 раза для распределения масла внутри двигателя.
- C. Осмотрите расположение поршня через отверстие свечи зажигания. Потяните медленно ручку стартера пока поршень не достигнет верха хода и оставьте его здесь.

8. Установите свечу зажигания (Не присоединяйте кабель зажигания).
9. После охлаждения и высушивания двигателя заверните его в пластиковый мешок или другой материал перед размещением на хранение.
10. Храните устройство в сухом, не запыленном месте, вне досягаемости детей и других неуполномоченных лиц.

Утилизация

- Утилизация использованного масла должна осуществляться в соответствии с местными законами.
- Пластиковые части, использованные при производстве устройства маркированы кодами, показывающими из какого материала они сделаны.

Код	Материал
>PA6-GF<	Нейлон 6-Стекловолокно
>PP-GF<	Полипропилен-Стекловолокно
>PE-HD<	Полиэтилен

Утилизация пластиковых деталей должна осуществляться в соответствии с местными законами.

- Пожалуйста, обратитесь к дилеру ECHO в случае, если Вы не знаете правил утилизации использованного масла и пластиковых частей.

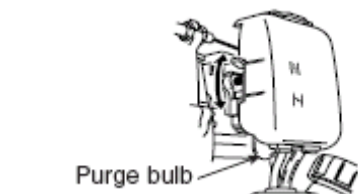

Purge bulb

Продувочный насос

Ignition switch



Throttle trigger

Ignition switch=Включение зажигания

Throttle trigger=Курок дросселя

Spark plug cap

Spark plug

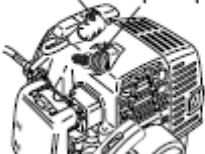

Spark plug cap= Крышка свечи зажигания

Spark plug=Свеча зажигания



ТЕХНИЧЕСКИЕ ХАРАКТЕРИСТИКИ

		GT-22GESGES
Вес:		
Устройство без режущего приспособления, пустой бак	кг	4,30
Устройство с соответствующим режущим приспособлением, пустой бак	кг	4,51
Устройство с соответствующим режущим приспособлением, полный бак	кг	4,84
Объем: топливный бак	л	0,44
Режущее приспособление:		
Головка с нейлоновой струной		V4-R
Диаметр струны	мм	3,0
Длина струны	м	2 x 1 струна
Наматывание		3/8 x24 станд. мелкая резьба
Коэффициент передачи:		Нередукторная и консистентная
Коэффициент передачи и смазка		смазка хорошего качества
Направления вращения выводного вала (вид сверху)		По часовой стрелке
Внешние размеры:		
Длина	мм	1,465
Ширина	мм	315
Высота	мм	570
Двигатель:		
Тип		2-тактный одноцилиндровый, с воздушным охлаждением
Рабочий объем	мл (см3)	21,2
Максимальная эффективная мощность вала, в соответствии со стандартом ISO 8893	кВт	0,67
Номинальная скорость двигателя	Об/мин	6500
Рекомендованная максимальная скорость двигателя	Об/мин	7200
Скорость выводного вала	Об/мин	-
Рекомендованная скорость на холостом ходу	Об/мин	3000
Скорость двигателя при включении сцепления	Об/мин	3900
Карбюратор Зажигание Свеча зажигания Стартер Сцепление		<p>Диафрагмального типа Индукторный маховик – система C.D.I система NGK BPMR7A Ручной стартер «Легкий запуск» (см.стр.2) Автоматическое центробежное сцепление</p>
Топливо		
Масло		Топливо стандартного качества. Рекомендован бензин с октановым числом не менее 89, без содержания свинца. Не используйте бензин, содержащий метиловый спирт или более 10% этилового спирта.
Соотношение		Масло для 2-тактных двигателей с воздушным охлаждением. Стандарт ISO-L-EGD (ISO/CD 13738), JASO FC класса и ECHO Премиум 50:1 масло 50:1 (2%)
Потребление при максимальной нагрузке	л/ч	0,62
Конкретное потребление топлива при максимальной нагрузке двигателя	г/(кВт*ч)	685
Уровень звука: (ISO 22868)LpAav=	дБ (А)	94,8
Гарантированный уровень звуковой мощности: (ISO 22868)LwAav=	дБ (А)	102
Уровни вибрации: (ISO 22867)		
Холостой ход	м/с2	4,1
Разгон	м/с2	6,8

GT-22GES

ECHO Как правильно работать **GT-22GES** и **SRM-22GES** с триммерной головкой с нейлоновой леской



⚠ ПРЕДУПРЕЖДЕНИЕ

Тщательно прочтите инструкцию оператора.

Работайте с инструментом с полным пониманием его управления и правильного использования.

GT-22GES

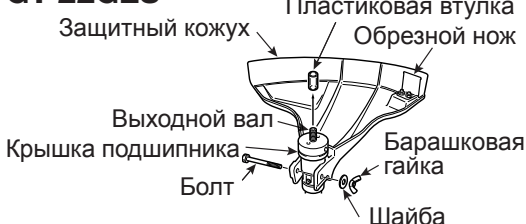

1. Установите защитный кожух с обрезным ножом (Резчик) на инструмент должным образом.

Этот защитный кожух не только защищает оператора от отбрасываемых быстровращающейся леской предметов, но также установленный на нём нож обрезает леску на необходимую длину.

Без обрезного ножа на защитном кожухе, нейлоновая леска во время работы станет избыточно длинной и создаст повышенную нагрузку на механизм сцепления.

Это может вызвать проскальзывание и сильный нагрев барабана сцепления, что может привести к деформации пластикового корпуса.

SRM-22GES

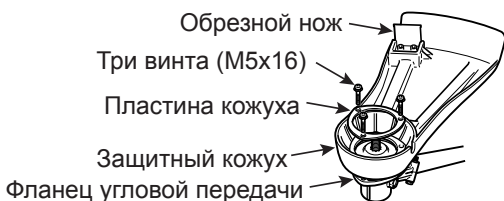

2. Установите триммерную головку с нейлоновой леской на выходной вал, согласно указаниям инструкции оператора.

В случае **SRM-22GES**, убедитесь в установке пластиковой шайбы (прокладки) на верхнюю защитную пластину, и затем установите триммерную головку.

Без этой шайбы (прокладки), появляется пространство между верхней защитной пластиной и триммерной головкой, в котором может скапливаться трава или другие посторонние предметы в виде веревки (шнурка), что недопустимо.

GT-22GES

Режущая головка с нейлоновой струной



SRM-22GES

Режущая головка с нейлоновой струной

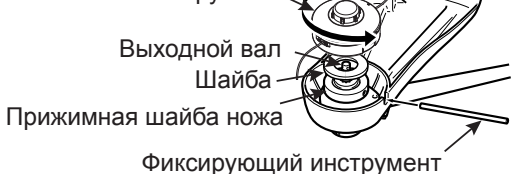

ECHO® Как правильно работать **GT-22GES** и **SRM-22GES** с триммерной головкой с нейлоновой леской

GT-22GES

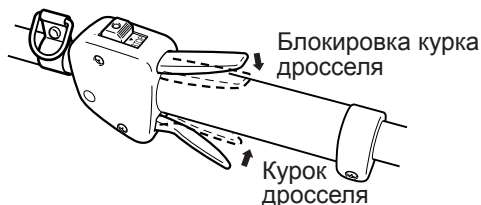

SRM-22GES



3. Работайте инструментом с полностью нажатым курком газа для обеспечения максимальных оборотов двигателя. Работа на пониженных оборотах двигателя приведёт к худшей резке травы и станет причиной проскальзывания сцепления, что может вызвать сильный нагрев барабана сцепления, и привести к деформации пластикового корпуса.

4. Не прикладывайте чрезмерную нагрузку на вращающуюся триммерную головку, что может вызвать замедление её вращения и остановку. В случае резки густой травы, косите траву понемногу, для того, чтобы сохранить максимальные обороты двигателя. Если вращение триммерной головки остановится во время работы, немедленно отпустите курок газа для уменьшения оборотов двигателя, прекратите кошение. Отстраните триммерную головку от травы, полностью нажмите на курок газа чтобы набрать максимальные обороты двигателя, после чего продолжайте кошение.
5. Немедленно отпустите курок газа, прекратите кошение и заглушите двигатель, если вокруг режущей головки обмоталась трава или предмет в виде верёвки (шнурка). Удалите траву или шнурок (верёвку), после чего запустите двигатель и продолжайте работать на максимальных оборотах.

YAMABIKO CORPORATION

7-2 SUEHICHO 1-CHOME, OHME, TOKIO 198-8760, ЯПОНИЯ
ТЕЛЕФОН: 81-428-32-6118. ФАКС: 81-428-32-6145.

ДЛЯ ЗАМЕТОК

GT-22GES



7-2 SUEHIROCHO 1-CHOME, OHME, TOKIO 198-8711, ЯПОНИЯ
ТЕЛЕФОН: 81-428-32-6118. ФАКС: 81-428-32-6145.

