

СПАСИБО ЗА ПОКУПКУ ДВИГАТЕЛЯ HONDA!

Благодарим вас за приобретение двигателя HONDA. Мы хотим помочь вам получить оптимальные результаты от вашего нового двигателя и обеспечить его безопасную эксплуатацию. В данном руководстве содержится информация о том, как это сделать. Пожалуйста, прочтите его внимательно перед тем, как приступить к эксплуатации двигателя.

В случае, если возникнет какая-либо проблема, или у вас появятся вопросы относительно вашего двигателя, обратитесь к уполномоченному сервисному дилеру компании Honda.

Вся информация в данной публикации основана на новейшей информации об изделии, имеющейся на момент печати. Компания Honda Motor Co., Ltd. оставляет за собой право на внесение изменений в любой момент времени без уведомления и без принятия на себя каких-либо обязательств. Ни одна из частей данной публикации не может быть воспроизведена без письменного разрешения.

Данное руководство должно рассматриваться как приложение к двигателю и оставаться с двигателем в случае его перепродажи.

Мы предлагаем вам прочитать гарантийное обязательство, чтобы вы в полной мере осознали сферу его распространения и вашу ответственность как собственника. **Гарантийный полис представляет собой отдельный документ.**

Просмотрите инструкции, прилагаемые к оборудованию, приводимому в действие этим двигателем, чтобы получить какую-либо дополнительную информацию о запуске двигателя, его выключении, эксплуатации, регулировках или инструкциях относительно какого-либо специального технического обслуживания.

Корпорация Honda рекомендует эксплуатировать выпускаемые двигатели в следующих интервалах температур окружающего воздуха:

МОДЕЛЬ	Диапазон температур
Двигатели с горизонтальным коленчатым валом	-15°C ~ +40°C
Двигатели с вертикальным коленчатым валом	-5°C ~ +40°C



ПРИМЕЧАНИЕ: Эксплуатация двигателя в других интервалах температур окружающего воздуха, требует дополнительного согласования с технической поддержкой HONDA.

СОДЕРЖАНИЕ

1. ИНСТРУКЦИЯ ПО ТЕХНИКЕ БЕЗОПАСНОСТИ	4
2. ОСНОВНЫЕ ЧАСТИ	5
3. ПРЕДВАРИТЕЛЬНАЯ ПРОВЕРКА.....	7
Уровень масла в двигателе	7
Воздушный фильтр	8
Топливо.....	8
4. ЗАПУСК ДВИГАТЕЛЯ.....	9
Работа двигателя в высокогорных районах	10
5. ОСТАНОВКА ДВИГАТЕЛЯ.....	11
6. ТЕХНИЧЕСКОЕ ОБСЛУЖИВАНИЕ	12
Таблица технического обслуживания.....	12
Замена масла	13
Техническое обслуживание воздушного фильтра.....	14
Очистка топливного фильтра	15
Техническое обслуживание свечи зажигания.....	15
Техническое обслуживание искрогасителя	16
Регулировка карбюратора	17
7. ТРАНСПОРТИРОВКА И ХРАНЕНИЕ	18
8. ВОЗМОЖНЫЕ НЕИСПРАВНОСТИ	19
9. ТЕХНИЧЕСКИЕ ХАРАКТЕРИСТИКИ.....	20

СООБЩЕНИЯ ПО ВОПРОСАМ ТЕХНИКИ БЕЗОПАСНОСТИ

Ваша безопасность и безопасность других людей имеют большое значение. Мы предусмотрели в данном руководстве и на самом двигателе существенные предупреждения о соблюдении правил безопасности. Пожалуйста, внимательно прочитайте эти предупреждения.

 Предупреждение об опасности уведомляет вас о потенциальном источнике опасности, который может принести ущерб вам или окружающим. Каждое предупреждение об опасности предваряется предупреждающим об опасности символом  и одним из трех слов: ОПАСНОСТЬ, ПРЕДОСТЕРЕЖЕНИЕ или ПРЕДУПРЕЖДЕНИЕ.

Ваша личная безопасность и безопасность других лиц имеют очень большое значение. Сообщения по вопросам техники безопасности предупреждают вас о потенциальных опасностях, которые могут причинить вред вам или иным лицам. Каждому сообщению по вопросам техники безопасности предшествует символ предупреждения по вопросам техники безопасности и одно из трех слов:



невыполнение указанных инструкций может привести к серьезной травме или к смерти



невыполнение этих инструкций может привести к травме или порче оборудования



невыполнение этих инструкций может привести к порче оборудования или другого имущества

ПРИМЕЧАНИЕ: Ваш двигатель или иное имущество могут быть повреждены, если вы не будете следовать инструкциям.

Цель этих предупреждений – помочь вам предотвратить повреждение вашего двигателя, иного имущества либо окружающих объектов.

1. ИНСТРУКЦИИ ПО ТЕХНИКЕ БЕЗОПАСНОСТИ



Если Вы будете следовать инструкции, двигатель Honda будет для Вас надежным и безопасным помощником. Прочтите и убедитесь, что поняли инструкцию, перед тем как начать работать с двигателем. В противном случае вы рискуете получить травму или испортить двигатель!

Чтобы обеспечить безопасную эксплуатацию двигателя:

- Всегда осматривайте двигатель, прежде чем завести его.
- Чтобы избежать воспламенения и обеспечить необходимую вентиляцию, располагайте двигатель во время работы не менее, чем за метр от каких либо строений и другого оборудования.
- Не ставьте легко воспламеняющиеся предметы близко к двигателю.
- Не подпускайте детей и домашних животных близко к двигателю во время его работы, т.к. они могут обжечься о разогретые части двигателя или получить травму.
- Вы должны знать, как быстро отключить двигатель и должны понимать все тонкости управления им.
- Никогда и никому не позволяйте включать двигатель без подробных инструкций
- Во время работы двигателя, не располагайте близко от него легко воспламеняющиеся материалы, такие как бензин, спички и т.п.
- Производите заправку двигателя на хорошо проветриваемой территории, предварительно выключив его. Не забывайте, что бензин при определенных условиях легко воспламеняется и взрывоопасен.
- Не переполняйте топливный бак. Убедитесь, что крышка бензобака плотно закрыта.
- Если часть топлива пролилась, тщательно ее вытрите и дайте нефтяным парам испариться, прежде чем заводить двигатель.
- Не курите и не допускайте появления искр и пламени там, где вы заправляете двигатель или храните бензин.
- Выхлопной газ содержит ядовитую окись углерода. Не вдыхайте выхлопные газы. Никогда не заводите двигатель в закрытом гараже или других замкнутых помещениях.
- Располагайте двигатель на хорошо закрепленных горизонтальных поверхностях. Не наклоняйте его более чем на 20 градусов от горизонтали. При большем угле наклона может произойти утечка горючего, а также ухудшится смазка двигателя.
- Ничего не ставьте на двигатель, это может привести к возгоранию.
- Искроуловитель к данному двигателю поставляется отдельно. В некоторых районах работа с двигателем без этого устройства считается незаконной. Ознакомьтесь с местными правилами, прежде чем начать работу.
- Во время работы двигателя глушитель сильно разогревается и некоторое время после прекращения работы остается горячим. Не прикасайтесь к глушителю в это время. Чтобы избежать ожогов, дайте ему время остыть.

2. ОСНОВНЫЕ ЧАСТИ

ДВИГАТЕЛЬ GXV160

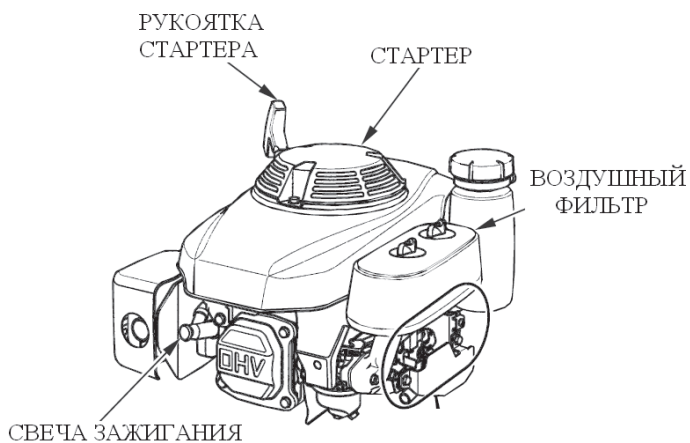
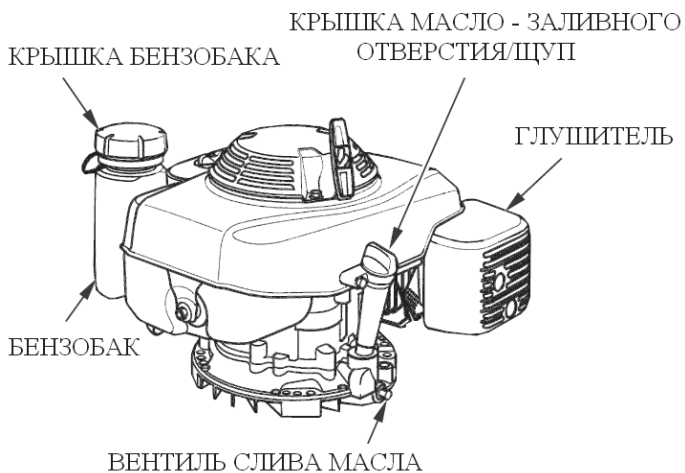

ДВИГАТЕЛЬ GXV340/390

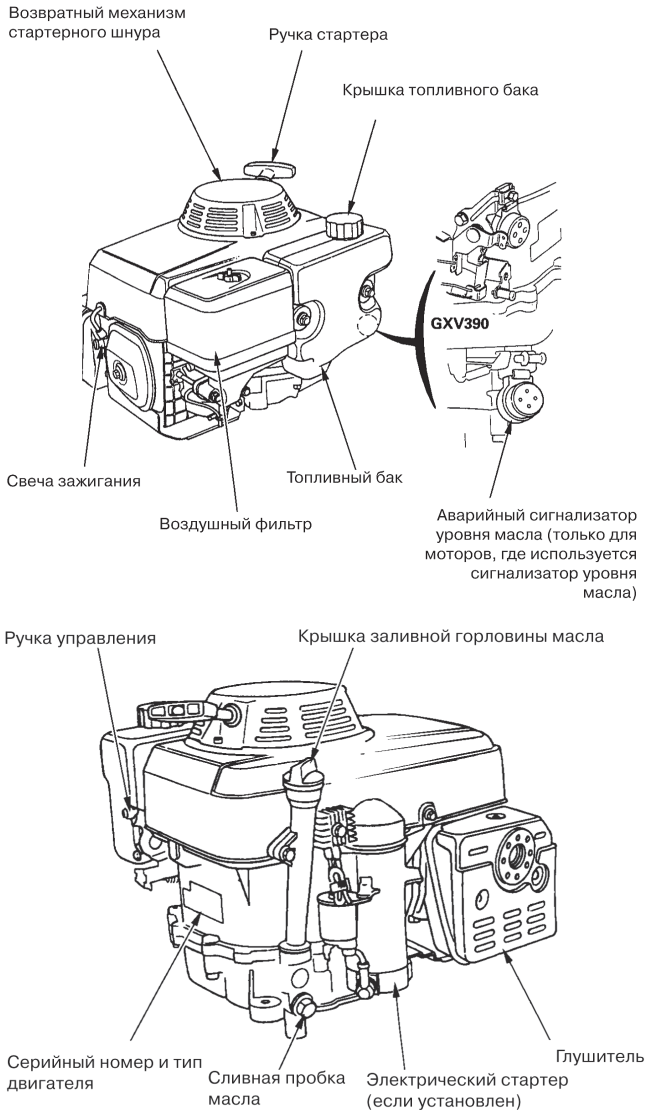

УРОВЕНЬ МАСЛА В ДВИГАТЕЛЕ

ПРЕДУПРЕЖДЕНИЕ:

- Моторное масло является основным фактором, влияющим на характеристики и ресурс работы двигателя. Масла, не обладающие моющими свойствами, и растительные масла применять не рекомендуется.
- Производить проверку уровня моторного масла в картере на ровной поверхности проработавшем двигателе.

ПРИМЕЧАНИЕ: Рекомендуется использование масел классом не ниже SJ по системе API. Для обычной работы в летний период при температуре выше 10 град. Цельсия рекомендуется применять минеральное масло SAE 30 или 10W-30. При более низких температурах окружающей среды рекомендуется полусинтетическое масло SAE 5W-30.

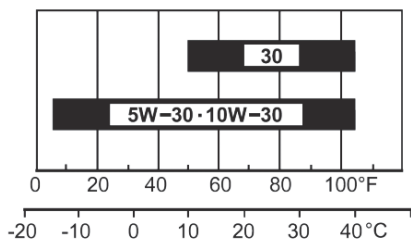

Осуществляйте проверку двигателя, только когда он выключен и находится на горизонтальной поверхности.

1. Открутите крышку маслозаливного отверстия картера и тщательно вытрите встроенный в нее щуп.
2. Не закручивая вставить щуп в заливную горловину масляного картера до упора.
3. Если уровень низкий, долить рекомендуемое масло до верхней риски на щупе.

ПРИМЕЧАНИЕ: Запуск двигателя при недостаточном количестве масла может привести к повреждению двигателя.

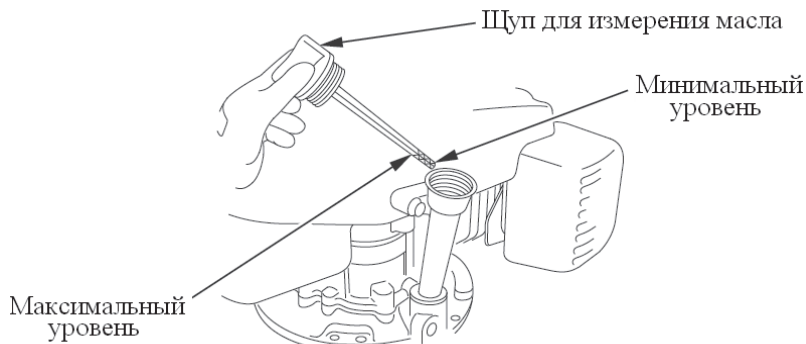

ВОЗДУШНЫЙ ФИЛЬТР

ПРИМЕЧАНИЕ: *Никогда не запускайте двигатель без воздухоочистителя. Это приведет к быстрому изнашиванию двигателя.* Снимите крышку воздушного фильтра и проверьте сам фильтр на предмет загрязнения или повреждения фильтрующих элементов.

1. Проверьте детали фильтра. Они должны быть чистыми и в хорошем состоянии.
2. Если необходимо, прочистите или замените фильтр.

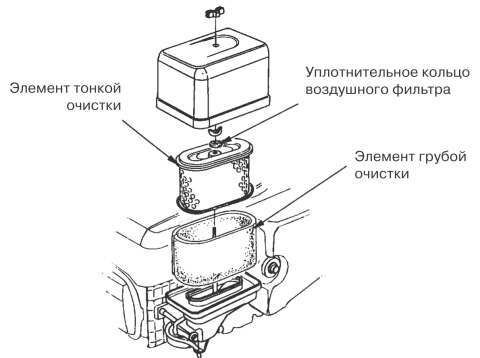

ТОПЛИВО

Выкрутите крышку топливного бака и проверьте уровень топлива в баке. Если уровень топлива в баке недостаточный, долейте топливо в бак.

Используйте только автомобильный бензин (предпочтительно бензин Аи-92 и выше или неэтилированный или низкоэтилированный бензин, что сводит к минимуму образование нагара в камере сгорания).

Никогда не используйте смесь масло-бензин или неочищенный бензин. Избегайте попадания в топливный бак грязи, пыли или воды.



ПРЕДОСТЕРЕЖЕНИЕ:

Бензин в определенных условиях чрезвычайно пожаро- и взрывоопасен. Заправляйте двигатель только на хорошо проветриваемой территории. Обязательно выключите двигатель перед заправкой. Не курите и не допускайте появления искр и пламени на территории, где Вы заправляете двигатель или храните бензин. Не переполняйте топливный бак (топливо следует наливать не выше верхней отметки). После заправки убедитесь, что крышка бака правильно и плотно закрыта.

ПРЕДОСТЕРЕЖЕНИЕ:

Будьте внимательны и не проливайте бензин во время заправки. Пролитый бензин или его испарения могут воспламениться. Если бензин все-таки пролился, тщательно его вытрите перед тем, как запустить двигатель.

Избегайте длительных или повторяющихся контактов бензина с кожей и вдыхания его испарений. ХРАНИТЕ В НЕДОСТУПНОМ ДЛЯ ДЕТЕЙ МЕСТЕ.

ПРИМЕЧАНИЕ: Гарантия не распространяется на повреждения топливной системы и проблемы в работе двигателя, причиной которых стало использование бензина с добавлением спирта. Фирма Honda не может рекомендовать использование топлива, содержащего метанол, т. к. в настоящее время нет достаточных доказательств того, что это топливо подходит к данному двигателю.

Прежде чем покупать бензин, выясните, содержит ли он спирт, и если ответ будет положительным, выясните, какой спирт и какой его процент содержится в бензине. Если в процессе использования спиртосодержащего бензина Вы заметите какие-либо недостатки в работе двигателя, перейдите на другой тип бензина, который точно не содержит спирта.

4. ЗАПУСК ДВИГАТЕЛЯ

1. Откройте топливный кран (переведите его в положение «ON»).

GXV160

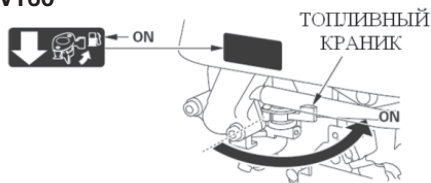

GXV340/390

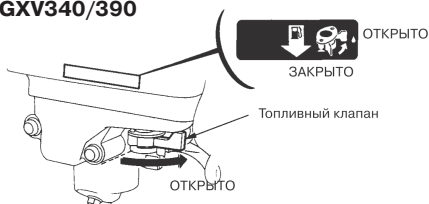

2. Переведите рычаг управления в положение «CHOKE» (Воздушная заслонка закрыта).

GXV160

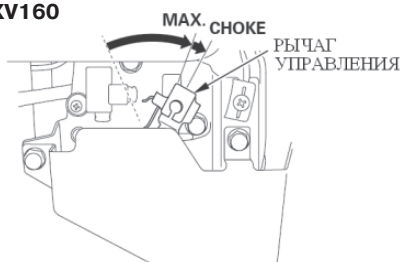

GXV340/390

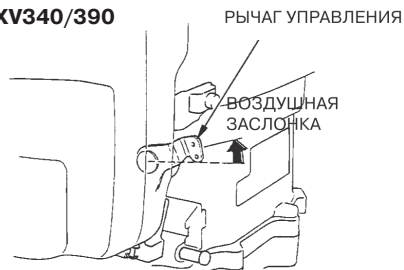

ВНИМАНИЕ: Не закрывайте воздушную заслонку, если двигатель теплый или температура окружающей среды высока

3. При модификации двигателя с тормозом маховика. Переведите рычаг в положение «RELEASED» (Не используется).

При этом выключатель двигателя, который подключен к тормозному рычагу маховика, будет находиться в положение «ON» (Включено).

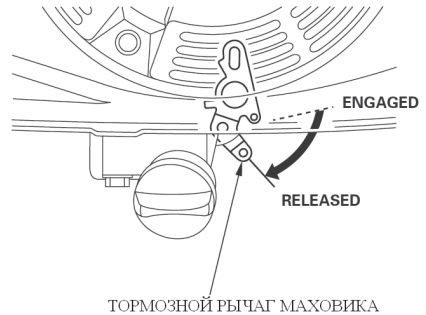

4. Слегка тяните рукоятку стартера до тех пор, пока не почувствуете сопротивление, затем резко дерните ее на себя.

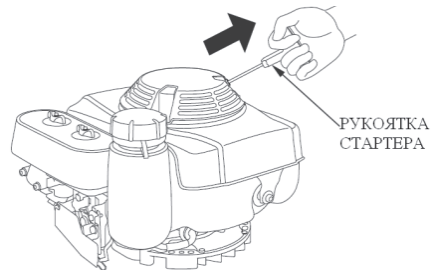

ПРЕДУПРЕЖДЕНИЕ: Не опускайте резко рукоятку стартера назад. Аккуратно возвратите ее в прежнюю позицию, чтобы избежать повреждения стартера.

4. Когда двигатель прогреется, переведите рычаг управления в положение FAST (быстро) или SLOW (медленно).

ВНИМАНИЕ: Ввиду конструктивных особенностей данных двигателей, не рекомендуется их длительная работа на холостом ходу (более 1-2 минут). В отдельных случаях это может приводить к накоплению топлива в масляном картере и значительному снижению смазочных свойств моторного масла, а также другим неисправностям. После каждого запуска двигатель необходимо вывести на операционную частоту вращения и прогреть до рабочей температуры.

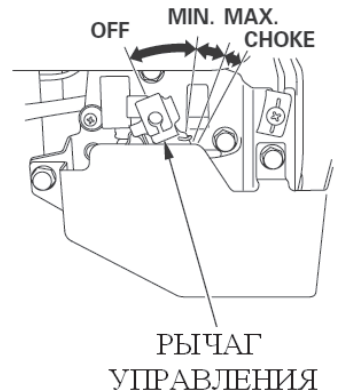

РАБОТА ДВИГАТЕЛЯ В ВЫСОКОГОРНЫХ РАЙОНАХ

В высокогорных районах, воздух имеет пониженную плотность, поэтому карбюратор со стандартным главным топливным жиклером производит излишне обогащенную топливовоздушную смесь. Работа двигателя затруднится, а расход горючего увеличится.

Этих недостатков в работе двигателя можно избежать, используя модифицированный карбюратор с уменьшенным главным жиклером и другим положением регулировочного винта. Если Вы используете двигатель в районах с высотой над уровнем моря свыше 1830 м, обратитесь за этими моделями к региональному дилеру фирмы Honda.

Дже при использовании модифицированного карбюратора, количество лошадиных сил двигателя уменьшается приблизительно на 10% при увеличении высоты над уровнем моря на каждые 1000 м. Эффект воздействия высоты на мощность двигателя будет гораздо ошутимее, если Вы не будете использовать модифицированный карбюратор.

ПРИМЕЧАНИЕ: Включение двигателя на высотах ниже той, что предусмотрена для модифицированного карбюратора, может привести к уменьшению мощности, перегреву и серьезному повреждению двигателя, что является следствием низкого обогащения горючего воздухом.

5. ОСТАНОВКА ДВИГАТЕЛЯ

1. Переведите рычаг управления в положение «STOP» (остановка).

GXV160

РЫЧАГ УПРАВЛЕНИЯ

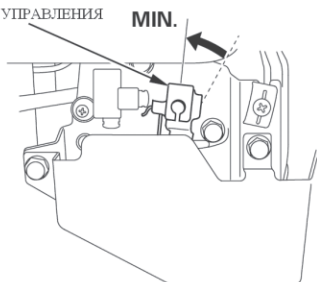

GXV340/390

Рычаг управления



2. При модификации двигателя с тормозом маховика.

Переведите данный рычаг в положение «ENGAGED» (задействован).

При этом выключатель двигателя, который подключен к тормозному рычагу маховика, будет находиться в положение «ON» (включено).

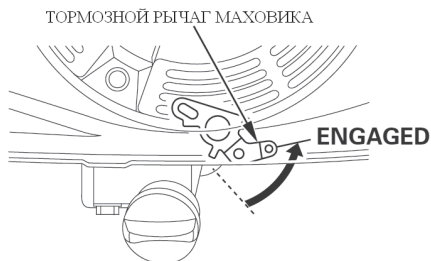

6. ТЕХНИЧЕСКОЕ ОБСЛУЖИВАНИЕ

⚠ ПРЕДОСТЕРЕЖЕНИЕ:

- Заглушите двигатель, прежде чем проводить какой-либо ремонт.
- Чтобы предотвратить случайное включение двигателя, отсоедините колпак свечи зажигания.
- Если владелец двигателя не имеет необходимых инструментов и данных, технический сервис двигателя должен быть поручен официальному сервисному дилеру фирмы Honda.

ПРЕДУПРЕЖДЕНИЕ: Используйте только оригинальные запасные части производства фирмы Honda. Использование запасных частей более низкого качества может привести к поломке двигателя.

ПРИМЕЧАНИЕ: Если Вы хотите добиться высокого уровня работы двигателя, важно периодически проводить его осмотр и регулировку. Регулярный техосмотр будет способствовать также увеличению срока эксплуатации двигателя. В таблице технического обслуживания приводятся необходимые интервалы между осмотрами и техническим

ТАБЛИЦА ТЕХНИЧЕСКОГО ОБСЛУЖИВАНИЯ

ПЕРИОД ВРЕМЕНИ		При каждом включении	Первый месяц или через 5 часов	Каждый сезон или через 25 часов	Каждый сезон или через 50 часов	Каждые 100 часов	Каждые 150 часов	
РЕГЛАМЕНТ РАБОТ Сервис должен проводиться в указанный интервал времени.								
Масло	Проверить	●						
	Заменить		●		● (2)			
Воздушный фильтр	Проверить	●						
	Прочистить			● (1)	● (1)	● (1)		
Тормозной рычаг маховика	Проверить				●			
Свеча зажигания	Проверить – Прочистить					●		
Искрогаситель (доп. опция)	Прочистить					●		
Топливный бак и фильтр	Прочистить					● (3)		
Клапанный зазор	Проверить – Отрегулировать						● (3)	
Топливопровод	Проверить	Каждые 2 года (Замена в случае необходимости) (3)						

ПРИМЕЧАНИЕ:

- (1) Осматривайте чаще, если используете двигатель в пыльных районах.
- (2) При использовании двигателя в режиме сильной нагрузки, сильной запыленности или при высокой окружающей температуре производите смену масла каждые 25 часов.
- (3) Технический сервис данных частей двигателя должен производиться у официального дилера HONDA.

ВНИМАНИЕ: Если владелец двигателя не имеет необходимых инструментов и данных и не чувствует себя достаточно квалифицированным, технический сервис этих частей двигателя должен быть поручен официальному дилеру фирмы Honda.

ЗАМЕНА МАСЛА

1. Сливайте масло из двигателя, пока он не остыл.
2. Выверните крышку маслозаливного отверстия и пробку, слейте масло.
3. Вновь установите пробку и тщательно ее затяните.
4. Наполните картер рекомендуемым видом масла и проверьте уровень масла.
5. Установите обратно крышку маслозаливного отверстия.

GXV160



GXV340/390

Крышка маслозаливной горловины

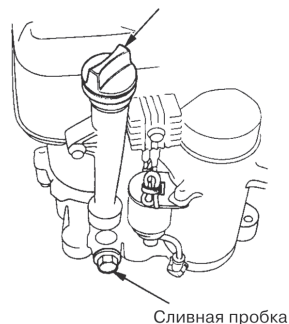

ОБЪЕМ МАСЛЯННОГО КАРТЕРА:

GXV160 - 0,65 л.

GXV340, GXV390 - 1,1 л.

После контакта с использованным маслом тщательно вымойте руки с мылом.

ПРИМЕЧАНИЕ: Пожалуйста, избавляйтесь от использованного масла таким образом, чтобы это не наносило вреда окружающей среде. Мы советуем Вам отвозить его в закрытом контейнере в местный пункт переработки. Не бросайте его в мусорный бак и не выливайте на землю. Заботьтесь об окружающем мире.

ТЕХНИЧЕСКОЕ ОБСЛУЖИВАНИЕ ВОЗДУШНОГО ФИЛЬТРА

Загрязненный фильтр затруднит приток воздуха в карбюратор. Во избежание неисправностей в работе карбюратора, регулярно чистите фильтр. Делайте это чаще, если двигатель работает на пыльных территориях.

⚠ ПРЕДОСТЕРЕЖЕНИЕ:

Никогда не используйте для чистки воздушного фильтра бензин или другие растворители. Это может привести к возгоранию.

ПРЕДУПРЕЖДЕНИЕ: Никогда не включайте двигатель без воздушного фильтра. Это приведет к быстрому изнашиванию двигателя.

1. Выкрутите стопорный болт и снимите крышку воздушного фильтра. Выньте по отдельности фильтрующие элементы. Осторожно осмотрите их на предмет повреждений и, при необходимости, замените.
2. Вспененный элемент: Промойте в теплой мыльной воде, затем сполосните и дайте элементу высохнуть. Или очищайте элемент с помощью растворителя с высокой точкой возгорания, а затем, дайте детали высохнуть. Обмакните ее в чистое машинное масло и отожмите для удаления масляного излишка. Если в пенорезине останется слишком много масла, двигатель будет дымить в течение некоторого времени после включения.
3. Бумажный элемент: Слегка несколько раз постучите деталь о твердую поверхность для удаления грязи или продуйте сжатый воздух через фильтр изнутри наружу. Никогда не пытайтесь счистить грязь щеткой; щетка только забьет грязь в волокна. Поменяйте бумажный элемент, если он чрезмерно загрязнится.

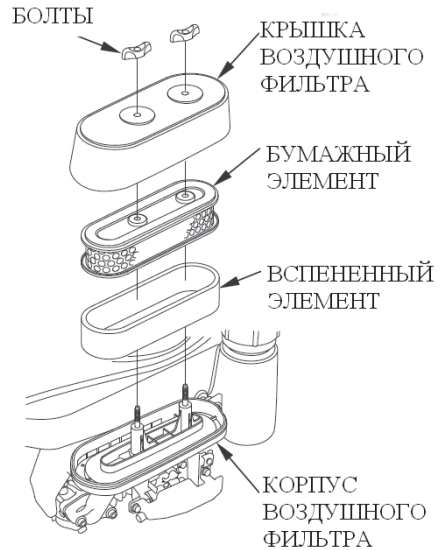

ОЧИСТКА ТОПЛИВНОГО ФИЛЬТРА

⚠ ПРЕДОСТЕРЕЖЕНИЕ:

В определенных условиях бензин является чрезвычайно пожар- и взрывоопасным веществом. Не курите и не допускайте появления искр и пламени на рабочей территории.

1. Снимите топливный фильтр и топливопровод.
2. Прочистите топливный фильтр. (Удалите с него грязь, забившуюся в решетку фильтра, и проверьте, что решетка нигде не повреждена.)

ТЕХНИЧЕСКОЕ ОБСЛУЖИВАНИЕ СВЕЧИ ЗАЖИГАНИЯ

Рекомендуемые свечи:

BP5ES (NGK), BPR5ES (NGK)

W16EP-U (ND), W16EPR-U (ND)

ПРЕДУПРЕЖДЕНИЕ: Никогда не используйте свечи, рассчитанные на другой тепловой режим.

Чтобы двигатель работал нормально, свеча должна быть установлена с правильным зазором и на ней не должно быть налета.

1. Снимите наконечник высоковольтного провода со свечи и выверните ее с помощью свечного ключа.

⚠ ПРЕДОСТЕРЕЖЕНИЕ:

Во время работы двигателя, глушитель сильно разогревается. Будьте внимательны и не прикасайтесь к нему, пока он не остынет.

КРЫШКА СВЕЧНОЙ
СВЕЧИ КЛЮЧ

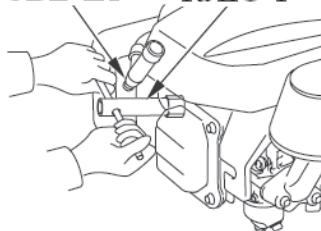

2. Осмотрите свечу. Замените свечу, если она выглядит изношенной или если изоляция треснула или крошится. В случае, если свечу еще можно использовать, почистите ее щеткой.
3. Измерьте зазор свечи щупом для измерения зазоров. Отрегулируйте расстояние, сгибая боковой электрод. Зазор должен быть: 0,70 - 0,80 мм.

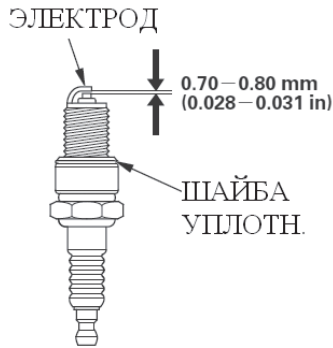

4. Проверьте, чтобы шайба свечи была в хорошем состоянии и ввинтите свечу рукой так, чтобы избежать перекоса резьбы.
5. Затяните свечу ключом, чтобы сжать шайбу.

ВНИМАНИЕ: Когда Вы устанавливаете новую свечу, для прижатия шайбы затяните ее еще на 1/2 оборота. Если вы устанавливаете свечу, которой вы пользовались ранее, затяните на 1/8-1/4 оборота.

ПРЕДУПРЕЖДЕНИЕ: Свеча должна быть тщательно установлена и прижата. Недостаточно прижатая свеча может очень сильно разогреться и повредить двигатель.

ТЕХНИЧЕСКОЕ ОБСЛУЖИВАНИЕ ИСКРОГАСИТЕЛЯ

(дополнительная опция)

⚠ ПРЕДОСТЕРЕЖЕНИЕ:

Если двигатель только что закончил работать, глушитель будет очень горячим. Дайте ему остыть, прежде чем начинать какие либо работы.

1. Ослабьте две 6 мм гайки и снимите протектор глушителя, пластину, глушитель и прокладку.
2. Снимите искроуловитель с глушителя. (Будьте осторожны, не повредите проволочную сеточку).

GXV160

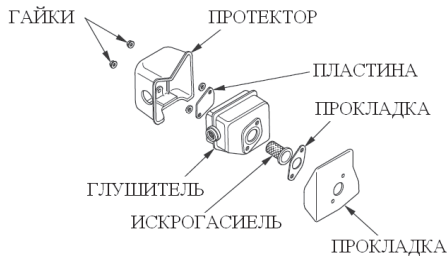

GXV340/390



ПРИМЕЧАНИЕ: Проверьте наличие нагара в выхлопном отверстии и на искроуловителе. При необходимости, очистите образовавшийся нагар.

3. С помощью щетки удалите отложения сажи с сетчатого фильтра искроуловителя.
4. Установите искроуловитель на глушитель.
5. Установите на место сальник, глушитель, пластину, протектор глушителя и затяните всю конструкцию 6 мм гайками.



СЕТКА
ИСКРОГАСИТЕЛЯ

РЕГУЛИРОВКА КАРБЮРАТОРА

1. Заведите двигатель и дайте ему прогреться до нормальной рабочей температуры.
2. Переведите рычаг управления в положение SLOW (медленно).
3. Поверните регулировочный винт в положение, соответствующее наибольшим оборотам (вкрутить полностью).

GXV160

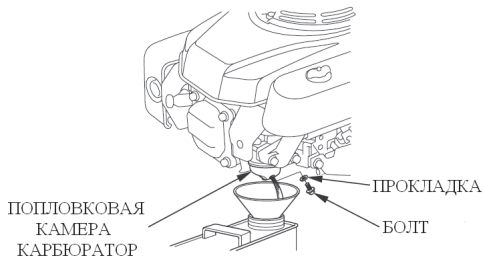

GXV340/390



4. После этого отрегулируйте частоту вращения холостого хода с помощью стопорного винта дроссельной заслонки (выкрутить на определенное число оборотов). Обычно это положение находится от начального приблизительно в 2 1/8 оборотах. Для более точной регулировки используйте электронный тахометр.

Номинальная частота вращения в режиме холостого хода:

GXV160: 1700 +/- 150 мин⁻¹.

GXV340-390: 1400 +/- 150 мин⁻¹.

7. ТРАНСПОРТИРОВКА И ХРАНЕНИЕ

Подготовка к Хранению

Правильная подготовка к хранению имеет большое значение для поддержания безотказности вашего двигателя и хорошего внешнего вида. Следующие шаги позволят вам снизить воздействие повреждения лакокрасочного покрытия и внешний вид вашего двигателя, и облегчит запуск вашего двигателя при очередном его использовании.

Очистка

Если двигатель работал, дайте ему остыть, по крайней мере, в течение получаса, прежде чем приступить к его чистке. Очистите внешние поверхности, при помощи тонкого слоя смазки защитите повреждения лакокрасочного покрытия и прочих покрытий, которые могут подвергнуться воздействию ржавчины.

ПРИМЕЧАНИЕ: Использование садового шланга или моечного оборудования, работающего под давлением, может способствовать попаданию воды в воздухоочиститель или в просвет глушителя. Вода в воздухоочистителе намочит воздушный фильтр, и пройдя через воздушный фильтр или глушитель, может попасть в цилиндр, став причиной повреждения.

Топливо

При хранении бензин окисляется и портится. Испорченный бензин является причиной затрудненного пуска, и он оставляет смолистый нагар, засоряющий топливную систему. Если бензин в вашем двигателе испортится при хранении, вам может понадобиться карбюратор и прочие компоненты топливной системы для обслуживания или замены. Период времени, в течение которого бензин может оставаться в топливном баке и карбюраторе, не вызывая проблем в эксплуатации, будет зависеть от таких факторов, как свойства бензиновой смеси, температура хранения и степень заполненности вашего топливного бака. В среднем этот период составляет не более 1 месяца. Наличие воздуха в частично заполненном топливном баке, а также слишком высокая температура хранения ускоряет порчу топлива. Проблемы, связанные с топливом, могут проявиться в течение нескольких месяцев, либо в течение даже меньшего периода, если бензин был несвежим при заполнении топливного бака.

Повреждение топливной системы или потеря его эксплуатационных качеств, являющиеся следствием пренебрежительного отношения к процедуре подготовки двигателя к хранению, не подлежат устранению в порядке Ограниченной Гарантии Дистрибьютора.

Вы можете продлить срок хранения топлива путем добавления бензиновой присадки, специально разработанной для этой цели, либо вы можете избежать проблем, связанных с порчей топлива, слив топливо из бака и карбюратора.

Слейте топливо из топливного бака и карбюратора в специальный контейнер:

1. Отсоедините топливопровод и слейте топливо из бака.
2. Ослабьте сливной болт карбюратора и слейте из него топливо.
3. После окончания слива, затяните сливной болт карбюратора, подсоедините топливопровод и закройте топливный кран (положение «OFF»)

GXV160

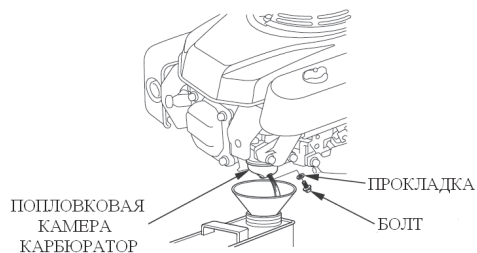

GXV340/390

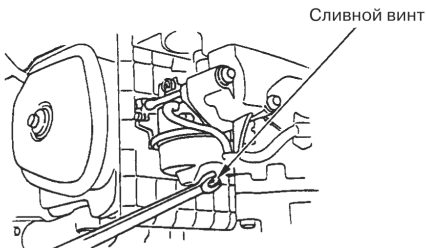

8. ВОЗМОЖНЫЕ НЕИСПРАВНОСТИ

Если двигатель не заводится при использовании ручного стартера, проверьте:

1. Достаточно ли топлива в топливном баке?
2. Открыт ли топливный кран (положение «ON»)?
3. Поступает ли бензин в карбюратор? Чтобы это проверить, ослабьте сливной винт, при открытом топливном кране (положение «ON»).

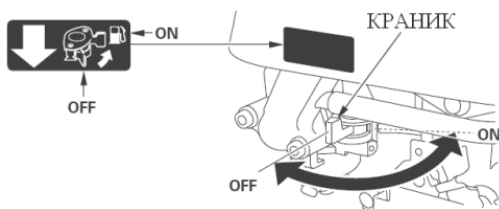

⚠ ПРЕДОСТЕРЕЖЕНИЕ:

Если произошла утечка бензина, убедитесь, что рабочая территория сухая, прежде, чем тестировать свечи или заводить двигатель. Пролитое горячее или его пары могут воспламениться.

4. Проверьте, достаточно ли моторного масла в картере двигателя?
5. Проверьте, находится ли выключатель двигателя в положении «ON» (включено) (положения «CHOKE», «SLOW» и «FAST»)?
6. Есть ли искра в свече зажигания?
 - а. Снимите колпак со свечи. Уберите всю грязь вокруг свечи, затем выверните свечу.
 - б. Установите свечу в колпак. Включите выключатель двигателя.
 - в. Заземлив боковой электрод об любую часть двигателя, потяните шнур стартера, чтобы увидеть, появятся ли искры между электродами свечи.
 - г. Если искры нет, замените свечу.**Если все нормально, установите свечу обратно и попытайтесь вновь завести двигатель в соответствии с инструкциями.**
7. Если двигатель все-таки не заводится, отвезите его к официальному дилеру фирмы Honda.

Двигатель не заводится при использовании электрического стартера, проверьте:

1. Тщательно ли присоединены клеммы аккумулятора и нет ли на них коррозии?
2. Проверьте полностью ли заряжен аккумулятор?
3. Если стартер работает, но двигатель не заводится, просмотрите список других возможных неисправностей, перечисленных в разделе о механическом стартере.

9. ТЕХНИЧЕСКИЕ ХАРАКТЕРИСТИКИ

Размеры

Модель двигателя	GXV160
Габаритные размеры: Длина x Ширина x Высота, мм.	420 x 365 x 357
Сухая масса, кг	15,5

Характеристики двигателя

Тип двигателя	4-тактный, одноцилиндровый двигатель, с верхним расположением кулачков
Рабочий объем, см ³	163
Диаметр цилиндра*Ход пршня, мм	68,0*45,0
Номинальная мощность, кВт при 3600 об./мин.	3,2
Макс. Вращающий момент, Н·м при 2500 об./мин ⁻¹ .	9,6
Объем масла в двигателе, л.	0,65
Емкость топливного бака, л.	1,4
Расход топлива, л./час при 3000 об./мин ⁻¹ .	1,1
Система охлаждения	Воздушная, с принудительной циркуляцией воздуха
Система зажигания	Транзисторное магнето
Направление вращения коленчатого вала	Против часовой стрелки, относительно вала
Свечи	NGK: BP5ES, BPR5ES ND: W16EP-U, W16EPR-U

ЗАМЕЧАНИЕ:

Каждая модель двигателя имеет свои характеристики и они могут быть изменены производителем без предупреждения.

Размеры

Модель двигателя	GXV340
Габаритные размеры: Длина x Ширина x Высота, мм.	430 x 385 x 410
Сухая масса, кг	32,0

Характеристики двигателя

Тип двигателя	4-тактный, верхнеклапанный, одноцилиндровый
Рабочий объем, см ³	337
Диаметр цилиндра*Ход пршня, мм	82,0*64,0
Номинальная мощность, кВт при 3600 об./мин.	6,6
Макс. Вращающий момент, Н·м при 2500 об./мин ⁻¹ .	21,6
Объем масла в двигателе, л.	1,1
Емкость топливного бака, л.	2,1
Расход топлива, л./кВтч	0,313
Система охлаждения	Воздушная, с принудительной циркуляцией воздуха
Система зажигания	Транзисторное магнето
Направление вращения коленчатого вала	Против часовой стрелки, относительно вала
Свечи	NGK: BP5ES, BPR5ES ND: W16EP-U, W16EPR-U

ЗАМЕЧАНИЕ:

Каждая модель двигателя имеет свои характеристики и они могут быть изменены производителем без предупреждения.

Размеры

Модель двигателя	GXV390
Габаритные размеры: Длина x Ширина x Высота, мм.	430 x 385 x 410
Сухая масса, кг	33,0

Характеристики двигателя

Тип двигателя	4-тактный, верхнеклапанный, одноцилиндровый
Рабочий объем, см ³	389
Диаметр цилиндра*Ход пршня, мм	88,0*64,0
Номинальная мощность, кВт при 3600 об./мин.	7,6
Макс. крутящий момент, Н·м при 2500 об./мин ⁻¹ .	24,2
Объем масла в двигателе, л.	1,1
Емкость топливного бака, л.	2,1
Расход топлива, л./кВтч	0,313
Система охлаждения	Воздушная, с принудительной циркуляцией воздуха
Система зажигания	Транзисторное магнето
Направление вращения коленчатого вала	Против часовой стрелки, относительно вала
Свечи	NGK: BP5ES, BPR5ES ND: W16EP-U, W16EPR-U

ЗАМЕЧАНИЕ:

Каждая модель двигателя имеет свои характеристики и они могут быть изменены производителем без предупреждения.

ДЛЯ ЗАМЕТОК

ДЛЯ ЗАМЕТОК