



Prolaser® Cross

Model No. 862 GREEN

User Manual

Manual del usuario

Manuel d'utilisation

Руководство по эксплуатации

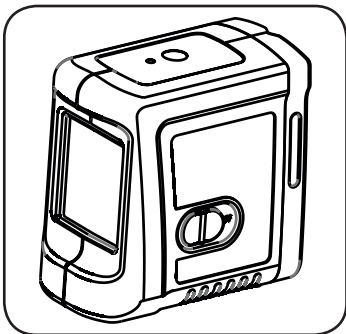



Thank you for purchasing Kapro's 862 GREEN Prolaser® Cross. You now own one of the most advanced laser tools available. This manual will show you how to get the most out of your laser tool.

APPLICATIONS

The 862 GREEN Prolaser® Cross is a laser level with one green diode. The laser is innovatively designed for a very broad range of professional and DIY jobs, including:

- Aligning tiles, marble, cabinets, borders, moldings and trimmings
- Marking lay out for doors, windows, rails, stairs, fences gates, decks and pergolas installation.
- All types of DIY jobs, including hanging shelves, hanging hooks, pictures, curtains and more

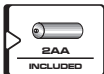
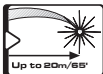

NOTE

Keep this user manual for future reference.

CONTENTS

• Features	4
• Safety instructions	5-6
• Battery installation & Safety	7-8
• Overview	9
• Operating instructions	10-11
• Maintenance	12
• Field calibration test	13-18
• Specifications	19
• Warranty	20



FEATURES

- This laser tool automatically determines the horizontal and vertical plans.
- The laser projects intersected horizontal and vertical lines.
- Max. indoor working range - 20 m (65').
- Self-level in automatic mode when the laser is positioned within its self-leveling range.
- Visual warning when the laser is out of leveling range – blinking.
- Manual mode allows angular layout/markings.
- Locking mechanism to protect the pendulum during transportation.
- Hanging hole for screw or nail in the back side of the laser.
- Slot at the back side of the laser for strap tightening.
- Strong R.E magnets at the back side of the laser.
- 1/4" tripod adaptor.
- Compact size – fits in your toolbox.

NOTE

This device contains precision components that are sensitive to external shock, impact or drop that may compromise its functionality –handle with care to maintain its accuracy.

SAFETY INSTRUCTIONS



WARNING

**This product is emitting radiation that is classified
As class II according to EN 60825 -1**

The laser radiation can cause serious eye injury



- Do not stare into the laser beam
- Do not position the laser beam so that it unintentionally blinds you or others.
- Do not operate the laser level near children or let children operate the laser level.
- Do not look into a laser beam using magnifying optical devices such as binoculars or a telescope, as this will increase the level of eye injury.

WARNING: This product contains lead in solder and certain Electrical parts contain chemicals which are known to the State of California to cause cancer, birth defects or other Reproductive harm.

(California Health & Safety Code Section 25249.6- Proposition 65)



NOTE

The green goggles are intended to enhance the visibility of the laser beam. They will not protect your eyes against laser radiation.



- Do not remove or deface warning labels on the laser level.
- Do not disassemble the laser level, laser radiation can cause serious eye injury.
- Do not drop the laser.
- Do not use solvents to clean the laser.
- Do not use in temperatures below -10°C or above 45°C (14°F / 113°F)
- Do not operate the laser in explosive atmospheres such as flammable liquids, gases or dust. Sparks from the tool can cause ignition.
- When not in use, turn off the power, engage the pendulum lock and place the laser in the carrying pouch.
- Make sure the pendulum lock mechanism is engaged before transporting the laser.

NOTE

If the Pendulum lock mechanism is not engaged before Transportation, internal mechanical damage can occur.

BATTERY INSTALLATION & SAFETY

1. To open the batteries cover (#5). Press the release button (#10) at the base of the laser and pull out the battery cover.
2. Insert 2 new AA batteries of the same brand according to the polarity diagram on the inside of the battery compartment.
3. Hook and push the battery cover in place.

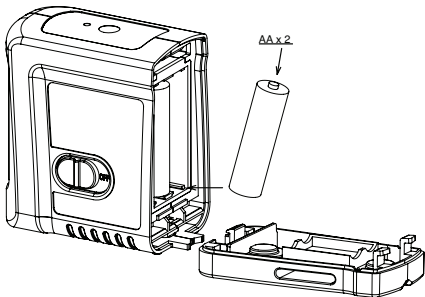

NOTE

If the laser level will not be used for a long period, remove the batteries from the battery compartment. This will prevent batteries from leaking and corrosion damage.



WARNING: Batteries can deteriorate, leak or explode, and can cause injury or fire.

1. Do not shorten the battery terminals.
2. Do not charge Alkaline batteries.
3. Do not mix old and new batteries.
4. Do not dispose of batteries into household waste.
5. Do not dispose batteries in fire.
6. Defective or dead batteries must be disposed according to local regulations.
7. Keep the batteries out of reach from children.

OVERVIEW

1. On/Off Locking Switch
2. Laser output window
3. Manual Mode button
4. Operation LED indicator
5. Battery cover
6. Tying Slot
7. Hanging hole
8. Magnet
9. ¼" Tripod mount
10. Battery cover release button.

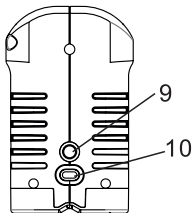
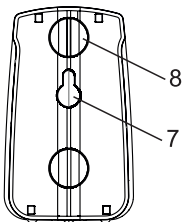
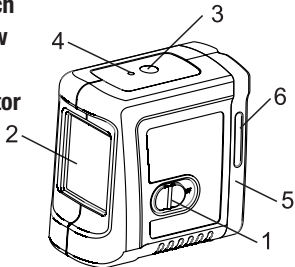



OPERATING INSTRUCTIONS

Working in Automatic mode (self-leveling):

In automatic mode the laser level will level itself in the range of $\pm 3^\circ$ and will project crossed horizontal and vertical laser beams.

1. Remove the laser from the case and place it on a solid flat Vibration free surface or on a tripod.
2. Push the locking switch #1 forward to the **ON** position.
The laser level will generate the crossed horizontal and vertical lines and the green LED will light up.
3. If the initial slope of the laser is beyond $\pm 3^\circ$ the laser lines will flash. In this case reposition the laser on a more leveled surface.
4. Before moving the laser level switch the locking switch #1 backward to the **OFF** position, this will lock the pendulum and protect your laser.

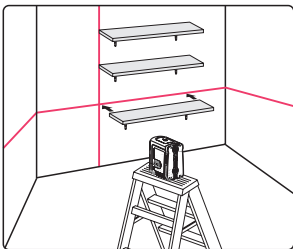

Working in Manual mode:

In manual mode the self-leveling mechanism of 862G is disabled and the laser lines can be set at any slope required.

1. Long press on the Manual mode push button (#3) will activate the Manual mode. The laser will project blinking cross lines and the red LED will light up.
2. Tilt the laser to the desirable slope.
3. To turn the manual mode **OFF**, press again Manual mode push button.
4. While in Manual mode turning the locking switch #1 from **OFF** to **ON** position will turn off the Manual mode and the red LED near the push button. The automatic self – leveling will be activated if the laser level is within the self – leveling range.



MAINTENANCE

- To maintain the accuracy of your project, check the accuracy of your laser level according to the field calibration tests procedures.
- Change the batteries when the laser beams begin to dim.
- Wipe the aperture lens and the body of the laser level with a clean soft cloth. Do not use solvents.
- Although the laser level is dust and dirt resistant to a certain degree do not store in dusty places as a long term exposure may damage internal moving parts.
- If the laser level is exposed to water, dry the laser level before returning it to the carrying case to prevent corrosion damages.
- Remove the batteries if the laser level is unused for a long period of time to prevent corrosion damages.

FIELD CALIBRATION TEST

This laser level left the factory fully calibrated. Kapro recommend that the user will check the accuracy of the laser periodically, or if the unit falls or is mishandled.

To do so first check the height accuracy of the horizontal line, then check the leveling accuracy of the horizontal line, and finally check the leveling accuracy of the vertical line.

Checking the Height Accuracy of the Horizontal Line. (Up and down deviation)

- 1) Set up the laser on a tripod or on a solid surface between two walls A and B, approximately 5 meters apart.
- 2) Position the laser level approximately 0.5 meter from wall A
- 3) Unlock the pendulum to project the horizontal and the vertical cross lines towards wall A.
- 4) Mark on the wall the center of the cross lines as a1 (see figure 1).

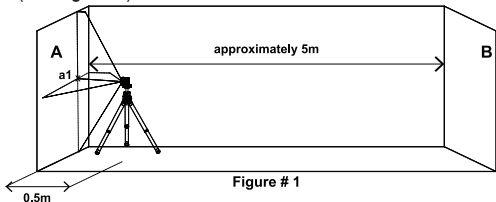

Figure # 1

- 5) Turn the laser 180° towards wall **B**, and mark on the wall the center of the cross lines as **b1** (see figure 2).

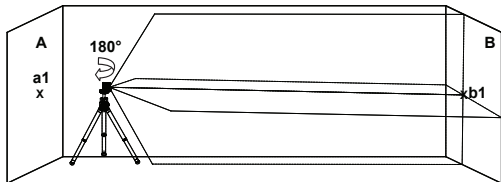

Figure # 2

- 6) Move the laser level towards wall **B** and position it approximately 0.5 meter from wall **B**.
7) Mark on wall **B** the center of the cross lines as **b2** (see figure 3).

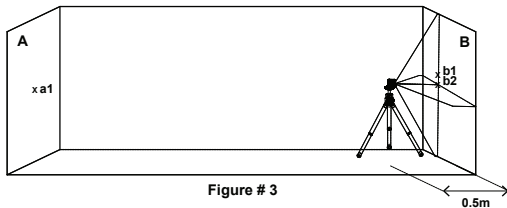

Figure # 3

- 8) Turn the laser 180° towards wall **A**, and mark on the wall the center of the cross lines as **a2** (see figure 4).

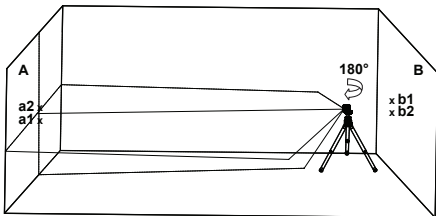

Figure # 4

- 9) Measure the distances:

$$\Delta a = |a2 - a1|$$

$$\Delta b = |b1 - b2|$$

- 10) The difference $|\Delta a - \Delta b|$ should not be more than 3 mm, otherwise to send the laser level to a qualified technician for repairs.

Checking the Level Accuracy of Horizontal Line. (Side to side inclination)

- 1) Set up the laser on a tripod or on a solid surface at a distance of approximately 1.5 meters from a wall 5 meters long.
- 2) Unlock the pendulum to project the horizontal and the vertical cross lines towards the wall.

- 3) Mark point **a1** on the wall, in the middle of the horizontal line at the left edge of the horizontal line (see figure 5).

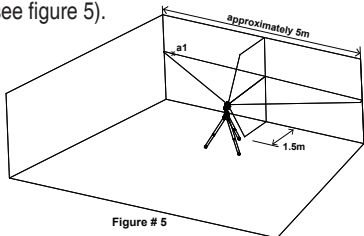

Figure # 5

- 4) Turn the laser level counterclockwise until the right edge of the horizontal line reach's near **a1**, mark a point **a2** on the wall in the middle of the horizontal line (see figure 6).

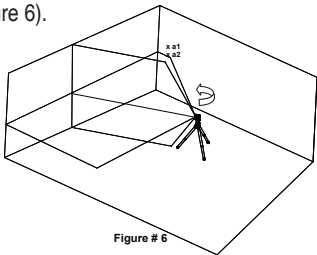
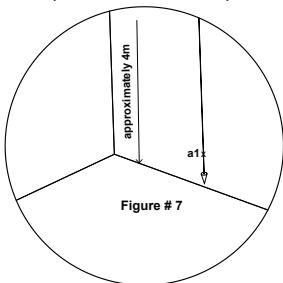

Figure # 6

- 5) The distance between **a1** and **a2**, should not be more than 2 mm otherwise to send the laser level to a qualified technician for repairs.

Checking the Accuracy of the Vertical line.

- 1) Hang approximately 4 meter plumb line on a wall.
- 2) After the plumb line has settled, Mark point **a1** on the wall behind the plumb line near the plumb cone. (see figure 7).



- 3) Set up the laser on a tripod or on a solid surface in front of the wall at a distance of approximately 2 meters.
- 4) Unlock the pendulum to project the laser lines toward the plumb line.
- 5) Turn the laser so that the vertical line will merge with the plumb line below the hanging point.

- 6) Mark point **a2** on the wall, in the middle of the vertical line at the same height of **a1**. (see figure 8).

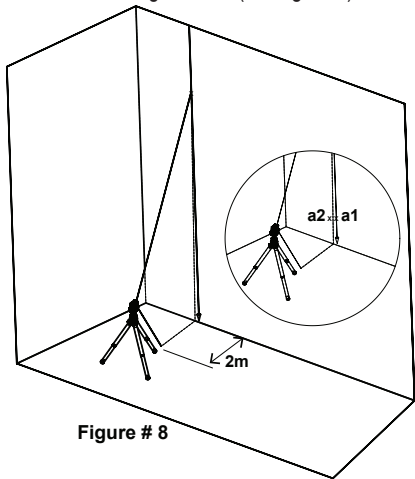

Figure # 8

- 7) The distance between **a1** and **a2**, should not be more than 2mm, otherwise to send the laser level to a qualified technician for repairs.

SPECIFICATIONS

Laser beams output pattern	Vertical and horizontal cross lines
Laser range	• Indoor - 20m (65ft)
Accuracy	$\pm 0.4\text{mm/m}$ ($\pm 0.0004\text{in/in}$)
Fan angle	$100^\circ \pm 5^\circ$
Self-leveling range	$\pm 3^\circ$
Laser line width	$2.5\text{ mm} \pm 0.5\text{mm}/5\text{m}$ ($0.13'' \pm 0.02''$ at $20'$)
Wavelength	$520 \pm 10\text{nm}$ - Laser Class II
Power supply	2 AA batteries (included)
Battery life	15 hours of continuous operation
Operating temp.	$-10^\circ\text{ C} + 45^\circ\text{ C}$ ($14^\circ\text{F} + 113^\circ\text{F}$)
Storage temp.	$-20^\circ\text{ C} + 60^\circ\text{ C}$ ($-4^\circ\text{F} + 140^\circ\text{F}$)
Water & dust proof	IP54
Dimensions	$9\text{cm} \times 5.5\text{cm} \times 9.2\text{cm}$ ($3.5'' \times 2.2'' \times 3.6''$)
Weight including batteries	$330\text{gr} \pm 10\text{gr}$ ($0.728\text{lbs} \pm 0.035\text{oz}$)



WARRANTY

This product is covered by a two-year limited warranty against defects in materials and workmanship. It does not cover products that are used improperly, altered or repaired without Kapro approval. In the event of a problem with the laser level you have purchased, please return the product to the place of purchase with the proof of purchase.

Model #862G Prolaser Cross.

The Serial number sticker is positioned inside the battery compartment.

Gracias por su compra del Kapro 862G Prolaser® Cross. Usted posee ahora una de las herramientas láser más avanzadas disponibles. Este manual le mostrará cómo sacar el máximo provecho de su herramienta láser.

APLICACIONES

El 862G Prolaser® Cross es un nivel láser con 1 diodo rojo. El láser está diseñado de manera innovadora para una gama muy amplia de trabajos profesionales y de bricolaje (DIY), incluyendo:

- Alineación de azulejos, mármol, armarios, bordes, molduras y ribetes
- Marcación de colocación de puertas, ventanas, escaleras, barandas, portones de vallas, instalación de plataformas (decks) y pérgolas.
- Todo tipo de trabajos de bricolaje (DIY), incluyendo colgar estanterías, colgadores, cuadros, cortinas y más



NOTA

Guarde este manual del usuario para consultarlo en el futuro.

CONTENIDO

• Características	24
• Instrucciones de seguridad	25-26
• Instalación de baterías y Seguridad	27-28
• Visión general	29
• Instrucciones de operación	30-31
• Mantenimiento	32
• Prueba de calibración de campo	33-38
• Especificaciones	39
• Garantía	40



CARACTERÍSTICAS

- Esta herramienta láser determina automáticamente los planos horizontal y vertical.
- El láser proyecta la intersección de líneas horizontales y verticales.
- Máx. alcance en trabajos de interiores - 20 m (65')
- Auto-nivelación en modo automático cuando el láser se coloca dentro de su rango de auto-nivelación.
- Advertencia visual cuando el láser está fuera del rango de nivelación – parpadeo.
- El modo Manual permite el trazado/marcación angular.
- Mecanismo de bloqueo para proteger el péndulo durante el transporte.
- Orificio para colgar, para tornillo o clavo, en la parte trasera del láser.
- Ranura en la parte trasera del láser para ajustar la correa.
- Imanes R.E fuertes en el Lado trasero del láser.
- Adaptador para trípode de 1/4".
- Tamaño compacto – cabe en su caja de herramientas.

NOTA

Este dispositivo contiene componentes de precisión sensibles a caídas o golpes e impactos externos, que pueden afectar su funcionalidad – manéjelo con cuidado para mantener su precisión.

INSTRUCCIONES DE SEGURIDAD



ADVERTENCIA

Este producto emite radiación clasificada como de Clase II según la norma EN 60825 -1

La radiación láser puede causar lesiones oculares graves



- No mire directamente al rayo láser
- No posicione el haz de láser de modo que enceguezca sin querer a otras personas o a usted mismo.
- No opere el nivel láser cerca de niños, ni permita a los niños utilizar el nivel láser.
- No mire a un rayo láser utilizando equipos ópticos de aumento, tal como prismáticos o telescopio, ya que esto aumentará el nivel de lesión ocular.

! **ADVERTENCIA:** Este producto contiene plomo en las soldaduras, y ciertas partes eléctricas contienen productos químicos que son reconocidos por el Estado de California como causantes de cáncer, defectos de nacimiento u otros daños reproductivos. (California Health & Safety Code Section 25249.6- Proposition 65)



NOTA

Las gafas de color verde están destinadas a mejorar la visibilidad del haz de láser. No protegerán sus ojos contra la radiación láser.



- No quite ni destruya las etiquetas de advertencia del nivel láser.
- No desarme el nivel láser, la radiación láser puede causar lesiones oculares graves.
- No deje caer el láser.
- No utilice disolventes para limpiar la unidad láser.
- No debe usarse en temperaturas inferiores a -10°C o superiores a 45°C (14°F / 113°F)
- No opere el láser en atmósferas explosivas, tales como líquidos inflamables, gases o polvo. Las chispas de la herramienta pueden causar ignición.
- Cuando no esté en uso, apague la unidad, enganche el bloqueo del péndulo, y coloque el láser en el estuche de transporte.
- Asegúrese de que el mecanismo de bloqueo del péndulo esté activado antes de transportar el láser.

NOTA

Si el mecanismo de bloqueo del péndulo no está activado antes del transporte, se podría producir daño mecánico interno.

INSTALACIÓN DE BATERÍAS Y SEGURIDAD

1. Para abrir la tapa de las baterías (#5). Presione el botón de liberación (#10) en la base del láser y extraiga la tapa de las baterías.
2. Inserte 2 pilas AA nuevas de igual marca en el interior del compartimiento de las baterías, de acuerdo con el diagrama de polaridad.
3. Enganche y empuje la tapa de las baterías en su lugar.

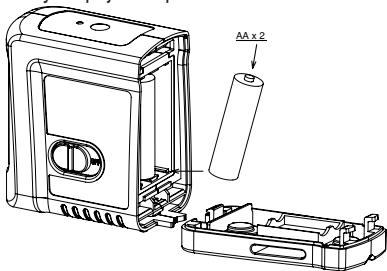

NOTA

Si el nivel láser no se utiliza durante un largo periodo, retire las baterías del compartimiento de baterías. Esto evitará que ocurran fugas de las baterías y daños de corrosión.



ADVERTENCIA: Las baterías pueden deteriorarse, producir fugas o explosiones, y pueden causar lesiones o incendios.

1. No acorte los terminales de las baterías.
2. No recargue las baterías alcalinas.
3. No mezcle baterías viejas y nuevas.
4. No deseche las baterías en la basura hogareña.
5. No deseche las baterías en el fuego.
6. Las baterías defectuosas o gastadas deben desecharse de acuerdo con las normativas locales.
7. Mantenga las baterías fuera del alcance de los niños.

VISIÓN GENERAL

1. Interruptor de bloqueo de encendido/
apagado (On/Off)

2. Ventana de salida del láser

3. Botón Modo manual

4. Indicador LED de operación

5. Tapa de las baterías

6. Ranura para sujetar

7. Orificio para colgar

8. Imán

9. Montaje de trípode de 1/4"

10. Botón de liberación de la tapa de baterías.

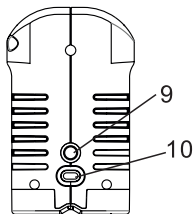
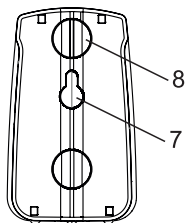
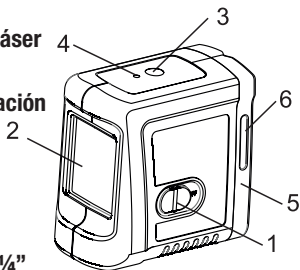



INSTRUCCIONES DE OPERACIÓN

Trabajo en modo Automático (auto-nivelación):

En modo automático, el nivel láser se nivelará en el rango de $\pm 3^\circ$. El nivel láser proyectará rayos láser cruzadas horizontales y verticales.

1. Retire el láser del estuche y colóquelo sobre una superficie plana sólida y libre de vibraciones o sobre un trípode.
2. Empuje el interruptor de bloqueo #1 hacia delante a la posición **ON**. El nivel láser generará las líneas horizontales y verticales cruzadas y se encenderá el indicador LED verde.
3. Si la pendiente inicial del láser está más allá de $\pm 3^\circ$, las líneas de láser parpadearán. En este caso, cambie la posición del láser colocándolo sobre una superficie más nivelada.
4. Antes de mover el nivel láser, cambie el interruptor de bloqueo #1 hacia atrás a la posición **OFF**, esto bloqueará el péndulo y protegerá su láser.

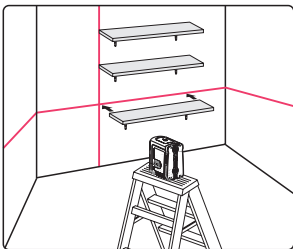

Trabajo en modo Manual:

En modo Manual, el mecanismo de auto-nivelación del 862G está desactivado, y las líneas de láser se pueden ajustar a cualquier pendiente que se requiera.

1. Para activar el modo Manual, mantenga pulsado el botón pulsador de operación **modo Manual** (#3). El láser proyectará líneas cruzadas parpadeantes, y se encenderá el LED rojo.
2. Elija los haces con los que desea trabajar, presionando brevemente el botón pulsador de operación **modo Manual**
3. Incline el láser a la pendiente deseada.
4. Mientras se está en modo Manual, al cambiar el interruptor de bloqueo #1 de **OFF** a **ON**, se desactivará el modo Manual y se apagará el LED rojo cerca del botón pulsador. La auto-nivelación automática se activará si el nivel láser está dentro del rango de auto-nivelación.



MANTENIMIENTO

- Para mantener la exactitud de su proyecto, verifique la precisión de su nivel láser de acuerdo con los procedimientos de pruebas de calibración de campo.
- Cambie las baterías cuando los rayos láser comiencen a atenuarse.
- Limpie el lente de apertura y el cuerpo del nivel láser utilizando un paño suave y limpio. No utilice disolventes.
- Aunque el nivel láser es resistente al polvo y la suciedad en cierta medida, no lo almacene en lugares polvorientos, ya que una exposición de largo plazo puede dañar las piezas móviles internas.
- Si el nivel láser se expone al agua, séquelo antes de devolverlo al estuche a fin de impedir daños de corrosión.
- Retire las baterías si no utiliza el nivel láser durante un largo periodo de tiempo, para evitar daños de corrosión.

PRUEBA DE CALIBRACIÓN DE CAMPO

El nivel láser sale de fábrica totalmente calibrado. Kapro recomienda que el usuario compruebe la precisión del láser periódicamente, o cuando la unidad se cae, o cuando se manipula en forma indebida. Para ello, compruebe en primer lugar la precisión de altura de la línea horizontal, a continuación compruebe la exactitud de nivelación de la línea horizontal, y finalmente compruebe la precisión de nivelación de la línea vertical.

Comprobación de la precisión de altura de la línea horizontal. (desviación hacia abajo y hacia arriba)

- 1) Instale el láser sobre un trípode o sobre una superficie sólida entre dos paredes **A** y **B**, separadas por unos 5 metros.
- 2) Posicione el nivel láser aproximadamente a 0.5 metros de la pared **A**
- 3) Desbloquee el péndulo para proyectar las líneas cruzadas verticales y horizontales hacia la pared **A**.
- 4) Marque en la pared el centro de las líneas cruzadas como **a1** (ver la figura 1).



Figura # 1

- 5) Gire el láser 180° hacia la pared **B**, y marque en la pared el centro de las líneas cruzadas como **b1** (ver la figura 2).

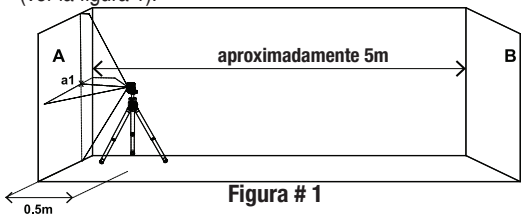

Figura # 2

- 6) Mueva el nivel láser hacia la pared **B** y posicónelo aproximadamente a 0.5 metros de la pared **B**.
- 7) Marque en la pared **B** el centro de las líneas cruzadas como **b2** (ver la figura 3).

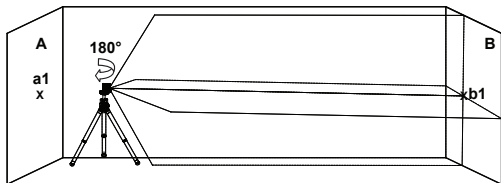

Figura # 3

- 8) Gire el láser 180° hacia la pared **A**, y marque en la pared el centro de las líneas cruzadas como **a2** (ver la figura 4).

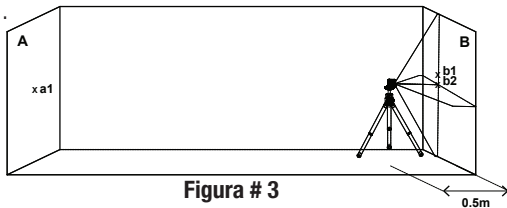

Figura # 4

- 9) Mida las distancias:

$$\Delta a = |a2 - a1|$$

$$\Delta b = |b1 - b2|$$

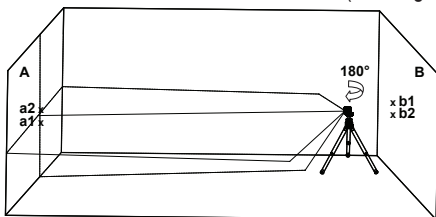
- 10) La diferencia $|\Delta a - \Delta b|$ no debe ser de más de 3 mm., si no es así envíe el nivel láser a un técnico cualificado para su reparación.

Comprobación de la precisión de nivelación de la línea horizontal. (inclinación de lado a lado)

- 1) Instale el láser sobre un trípode o sobre una superficie sólida a una distancia de aproximadamente 1.5 metros de una pared de 5 metros de largo.
- 2) Desbloquee el péndulo para proyectar las líneas cruzadas verticales y horizontales hacia la pared.

- 3) Marque el punto **a1** en la pared, en el medio de la línea horizontal en el borde izquierdo de la línea horizontal (ver la figura 5).



Figura # 5

- 4) Gire el nivel láser en sentido contrario de las manecillas del reloj hasta que el borde derecho de la línea horizontal llegue cerca de **a1**, marque un punto **a2** en la pared en medio de la línea horizontal (ver la figura 6).

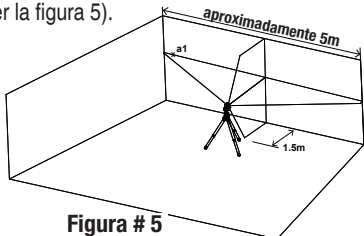

Figura # 6

- 5) La distancia entre **a1** y **a2** no debe ser de más de 2 mm., si no es así envíe el nivel láser a un técnico cualificado para su reparación.

Verificación de la exactitud de la línea vertical.

- 1) Cuelgue una plomada de aproximadamente 4 metros en una pared.
- 2) Después de asentada la plomada, marque el punto **a1** en la pared detrás de la línea de plomada cerca del cono de la plomada. (ver la figura 7).

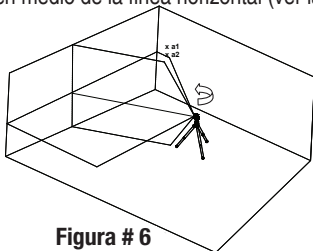

Figura # 7

- 3) Instale el láser sobre un trípode o sobre una superficie sólida frente a la pared, a una distancia de aproximadamente 2 metros.
- 4) Desbloquee el péndulo para proyectar las líneas cruzadas hacia la línea de plomada.
- 5) Gire el láser de modo que la línea vertical se fusione con la línea de plomada por debajo del punto de suspensión.

6) Marque el punto **a2** en la pared, en el medio de la línea vertical a la misma altura de **a1**. (ver la figura 8).

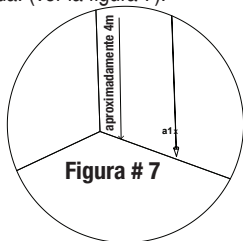

Figura # 8

7) La distancia entre **a1** y **a2** no debe ser de más de 2 mm., si no es así envíe el nivel láser a un técnico cualificado para su reparación.

ESPECIFICACIONES

Patrón de salida de rayos láser	Líneas cruzadas verticales y horizontales
Alcance del láser	Interiores - 20 m (65 pies)
Precisión	$\pm 0.4\text{mm/m}$ ($\pm 0.0004\text{in/in}$)
Ángulo de ventilador	$100^\circ \pm 5^\circ$
Rango de auto-nivelación	$\pm 3^\circ$
Ancho de línea láser	$2.5\text{ mm} \pm 0.5\text{mm}/5\text{m}$ ($0.13'' \pm 0.02''$ at $20'$)
Longitud de onda	$520 \pm 10\text{nm}$ - Láser de Clase II
Fuente de alimentación	2 baterías AA (incluidas)
Duración de la batería continuo	15 horas de funcionamiento
Temperatura de funcionamiento	$-10^\circ\text{ C} + 45^\circ\text{ C}$ ($14^\circ\text{F} + 113^\circ\text{F}$)
Temperatura de almacenamiento	$-20^\circ\text{ C} + 60^\circ\text{ C}$ ($-4^\circ\text{F} + 140^\circ\text{F}$)
Resistente al agua y al polvo	IP54
Dimensiones	$9\text{cm} \times 5.5\text{cm} \times 9.2\text{cm}$ ($3.5'' \times 2.2'' \times 3.6''$)
Peso con baterías	$330\text{gr} \pm 10\text{gr}$ ($0.728\text{lbs} \pm 0.35\pm\text{oz}$)

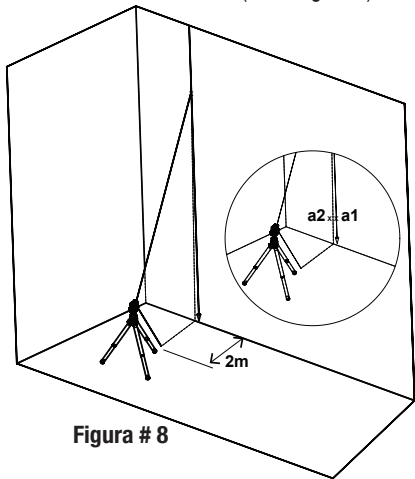

GARANTÍA

Este producto está cubierto por una garantía limitada de dos años contra defectos de materiales y mano de obra. No cubre los productos que se utilicen inadecuadamente, se modifiquen o se reparen sin la aprobación de Kapro. En caso de problemas con el nivel láser que ha adquirido, por favor devuelva el producto al lugar de compra presentando el comprobante de compra.

Modelo #862G Prolaser Cross.

La etiqueta con el número de serie está colocada en el interior del compartimiento de baterías.



.....

.....

.....

.....

.....

.....

.....

.....

.....

.....

.....

.....



Nous vous félicitons pour votre achat du Kapro Prolaser® Cross 862G. Vous êtes en possession de l'un des instruments laser les plus avancés du marché. Ce manuel décrit comment tirer le meilleur parti de votre appareil.

APPLICATIONS

Le Prolaser® Cross 862G est un niveau laser avec deux diode vert. De conception innovante, ce niveau laser se destine à de très nombreuses tâches professionnelles ou de bricolage, notamment :

- Alignement de carrelage, placards, rives, moulures et boiseries
- Marquage pour l'installation de portes et fenêtre, rails, escaliers, clôtures, terrasses et pergolas.
- Tous types de travaux de bricolage, notamment la pose d'étagères, de cadres, de crochets, de rideaux, etc.

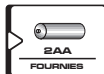
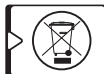
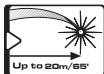

REMARQUE

Conservez ce mode d'emploi à titre de référence.

SOMMAIRE

• Fonctions	44
• Consignes de sécurité	45-46
• Installation des piles et sécurité	47-48
• Vue d'ensemble	49
• Utilisation	50-51
• Entretien	52
• Test d'étalonnage sur site	53-58
• Caractéristiques	59
• Garantie	60



FONCTIONS

- Cet instrument laser détermine automatiquement les plans horizontal et vertical.
- Le laser projette les lignes verticale et horizontale croisées
- Portée maximale en intérieur - 20 m (65')
- Auto-nivellement en mode automatique lorsque le laser est placé dans sa portée d'auto-nivellement.
- Alerte hors portée visuelle (clignotement)
- Mode manuel pour le traçage et le marquage d'angle.
- Système de verrouillage de protection du balancier pour le transport.
- Trou de suspension pour vis ou clou au dos du laser.
- Encoche au dos du laser pour sangle.
- Puissants aimants en terre rare sur la face arrière.
- Adaptateur trépied 1/4".
- Taille compacte - tient dans la caisse à outils.

REMARQUE

Cet appareil contient des pièces de précision sensibles aux chocs externes, aux impacts et à la chute, qui peuvent compromettre ses fonctionnalités - pour conserver sa précision, manipulez-le avec précaution.

CONSIGNES DE SÉCURITÉ



ATTENTION

Ce produit émet un rayonnement de classe 2 selon la norme EN 60825 -1

Le rayonnement laser peut entraîner de graves lésions oculaires.



- Ne pas regarder dans le faisceau laser.
- Ne pas placer le faisceau laser de sorte qu'il pointe en direction de vos yeux ou des yeux d'autrui.
- Ne pas utiliser le niveau laser à proximité d'enfants ou laisser des enfants utiliser le niveau laser.
- Ne pas regarder dans le faisceau laser avec un matériel optique grossissant, des jumelles ou un télescope par exemple, pouvant aggraver les lésions oculaires.



ATTENTION: Ce produit contient des soudures au plomb et certaines pièces électriques contiennent des produits chimiques connus de l'État de Californie pour causer le cancer, des malformations congénitales ou des dangers pour la reproduction (section 25249.6, proposition 65 du Code de santé et de sécurité de la Californie)



REMARQUE

Les lunettes vertes sont destinées à améliorer la visibilité du faisceau laser. Elles ne protègent pas les yeux contre le rayonnement laser.



- Ne pas retirer ou dégrader les étiquettes d'avertissement apposées sur le niveau laser.
- Ne pas démonter le niveau laser, le rayonnement laser pouvant gravement endommager l'œil.
- Ne pas faire chuter l'appareil.
- Ne pas employer de solvant pour nettoyer l'appareil.
- Ne pas utiliser à des températures inférieures à - 10°C ou supérieures à 45°C (14°F - 113°F).
- Ne pas utiliser en environnement inflammable tel qu'en présence de liquides, gaz ou poussières inflammables. Les étincelles de l'appareil peuvent s'enflammer.
- Lorsqu'il n'est pas utilisé, éteindre l'appareil, retirer les piles, verrouiller le balancier et placer le laser dans sa sacoche de transport.
- S'assurer que le mécanisme de verrouillage de protection est engagé avant de transporter le laser.

REMARQUE

Le non verrouillage du balancier avant le transport est susceptible d'endommager le mécanisme interne.

INSTALLATION DES PILES ET SÉCURITÉ

1. Pour ouvrir le couvercle de piles (5), appuyez sur le bouton d'ouverture (#10) en bas du niveau et retirez le couvercle de piles.
2. Insérez 2 piles AA neuves de marque identique en respectant le schéma de polarité figurant à l'intérieur du compartiment de piles.
3. Remettez le couvercle de piles en place.

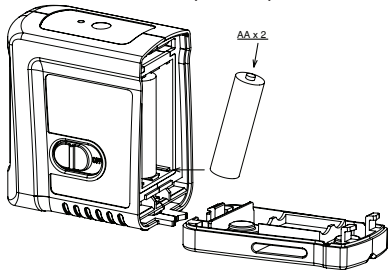

REMARQUE

En cas de non utilisation prolongée du niveau laser, retirez les piles du compartiment afin d'éviter toute fuite ou corrosion.



ATTENTION: les piles peuvent se détériorer, fuir ou exploser, et causer des blessures ou un incendie.

1. Ne pas raccourcir les bornes des piles.
2. Ne pas recharger des piles alcalines.
3. Ne pas mélanger des piles neuves et anciennes.
4. Ne pas jeter les piles aux ordures ménagères.
5. Ne pas jeter les piles au feu.
6. Les piles défectueuses ou usagées doivent être mises au rebut conformément à la réglementation locale.
7. Tenir les piles hors de portée des enfants.

VUE D'ENSEMBLE

1. Interrupteur On/Off
2. Fenêtre de projection laser
3. Bouton Mode manuel
4. Témoin LED de fonctionnement
5. Couvercle de piles
6. Encoche pour sangle
7. Trou de suspension
8. Aimant
9. Adaptateur trépied ¼ "
10. Bouton d'ouverture du couvercle de piles

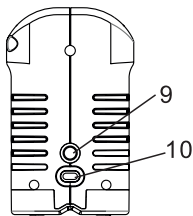
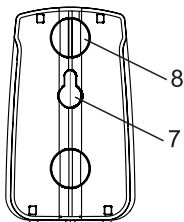
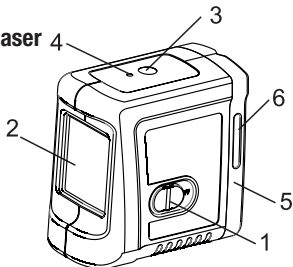

Fonctionnement en mode automatique (auto-nivellement) :

En mode automatique, le niveau laser s'auto-nivelle lui-même dans une plage de $\pm 3^\circ$. Le niveau laser projette un faisceau horizontal et vertical en croix.

1. Retirez le laser du boîtier de protection et placez-le sur une surface plane et sans vibration ou sur un trépied.
2. Poussez l'interrupteur (1) vers l'avant en position **ON**.
Le niveau laser génère les lignes horizontale et verticale croisées et le LED vert s'allume.
3. Si l'inclinaison initiale du laser est supérieure à $\pm 3^\circ$, les lignes clignotent. Dans ce cas, placez le niveau sur une surface plus plane.
4. Avant de déplacer le niveau laser, poussez l'interrupteur (1) en arrière en position **OFF**, pour verrouiller le balancier et protéger le niveau.

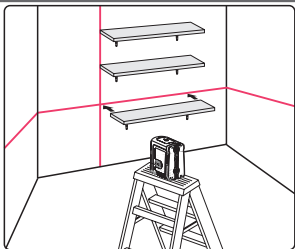

Utilisation en mode manuel:

En mode manuel, le mécanisme d'auto-nivellement du 86G 2 est désengagé et les lignes laser peuvent être définies sur n'importe quelle inclinaison.

1. Appuyez longuement sur le bouton de fonctionnement le **Mode manuel** (#3) pour activer le mode manuel. Le laser projette des lignes croisées clignotantes et le LED rouge s'illumine.
2. Inclinez le niveau sur l'inclinaison désirée.
3. Pour désengager le mode **OFF** manuel, appuyez à nouveau sur le bouton **Mode manuel**.
4. En mode manuel, pousser l'interrupteur (1) de **OFF** à **ON** désengage le mode manuel et le LED rouge à côté du bouton s'éteint. L'auto-nivellement est activé si le niveau laser se trouve dans la portée d'auto-nivellement.



ENTRETIEN

- Afin de garantir la précision de votre projet, vérifiez l'exactitude de votre niveau en procédant aux opérations de vérification de l'étalonnage.
- Changez les piles lorsque l'intensité des faisceaux laser faiblit.
- Nettoyez la fenêtre de projection et le boîtier du niveau laser à l'aide d'un chiffon doux propre. N'utilisez pas de solvants.
- Bien que le niveau laser soit résistant à l'eau et à la poussière, ne le remisez pas en un endroit poussiéreux, une longue exposition étant susceptible d'endommager des pièces mobiles internes..
- Si le niveau laser est exposé à l'eau, essuyez-le avant de le remiser dans son boîtier de transport pour éviter tout risque de corrosion.
- En cas de non-utilisation prolongée de l'appareil, retirez les piles pour éviter tout risque de corrosion.

TEST D'ÉTALONNAGE SUR SITE

Le niveau laser quitte l'usine entièrement étalonné. Kapro recommande de vérifier régulièrement le niveau, et impérativement après une chute ou une erreur de manipulation.

Pour ce faire, il est nécessaire de vérifier, dans l'ordre, la précision de hauteur de la ligne horizontale, la précision de nivellement de la ligne horizontale, et enfin la précision de nivellement de la ligne verticale.

Vérification de la précision de hauteur de la ligne horizontale (écart haut/bas)

- 1) Posez le laser sur un trépied ou une surface solide, entre deux murs **A** et **B** distants d'environ 5 mètres.
- 2) Placez le niveau laser à environ 50 cm du mur **A**.
- 3) Déverrouillez le balancier pour projeter les lignes horizontale et verticale croisées sur le mur **A**.
- 4) Marquez la position du croisement des lignes sur le mur, comme point **a1** (voir illustration 1).

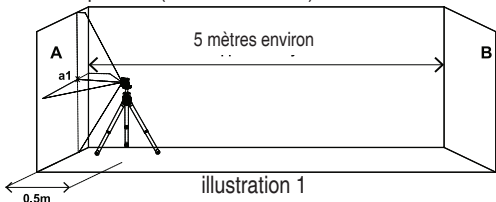

illustration 1

- 5) Tournez le laser de 180° vers le mur **B**, et marquez sur le mur le centre des lignes croisées, comme point **b1** (voir illustration 2).

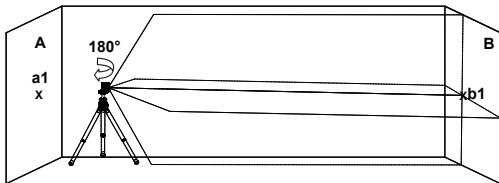

illustration 2

- 6) Déplacez le niveau laser face au mur **B**, à environ 50 cm du mur **B**.
- 7) Marquez sur le mur **B** le croisement des lignes comme point **b2**. (voir illustration 3).

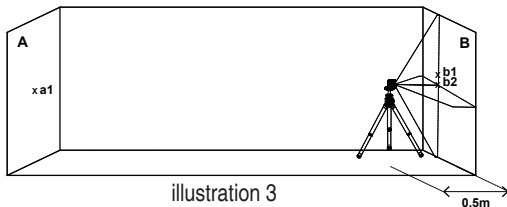

illustration 3

- 8) Tournez le laser de 180° vers le mur **A**, et marquez sur le mur le centre des lignes croisées, comme point **a2** (voir illustration 4).

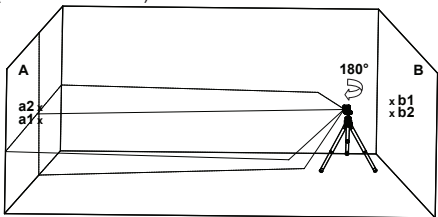

illustration 4

- 9) Mesurez les distances :

$$\Delta a = |a2 - a1|$$

$$\Delta b = |b1 - b2|$$

- 10) La différence ($\Delta a - \Delta b$) doit être inférieure à 3 mm.
Dans le cas contraire, le niveau laser doit être examiné par un technicien agréé.

Vérification de la précision de nivellement de la ligne horizontale (inclinaison latérale)

- 1) Placez le laser sur un trépied ou une surface solide, à une distance d'environ 1,5 m d'un mur de 5 m de long.
- 2) Déverrouillez le balancier pour projeter les lignes horizontale et verticale croisées sur le mur **A**.

- 3) Sur le mur, marquez le point **a1** au milieu de la ligne horizontale sur le bord gauche de la ligne horizontale (voir illustration 5).

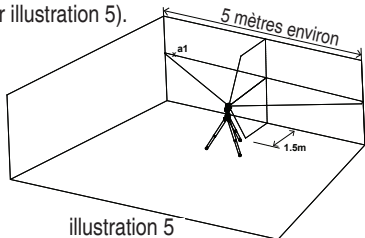

illustration 5

- 4) Tournez le niveau laser dans le sens antihoraire jusqu'à ce que l'extrémité droite de la ligne horizontale atteigne **a1**, et marquez un le point **a2** sur le mur, au milieu de la ligne horizontale (voir illustration 6).

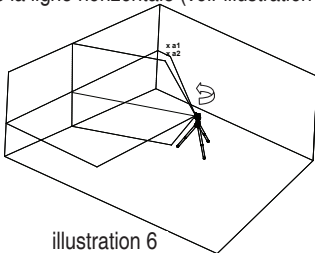
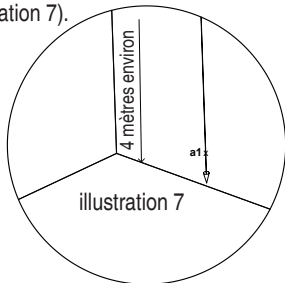

illustration 6

- 5) La distance entre **a1** et **a2** ne doit pas excéder 2 mm.
Dans le cas contraire, le niveau laser doit être examiné par un technicien agréé.

Vérification de la précision de la ligne verticale

- 1) Suspendez à un mur un fil à plomb d'environ 4 mètres.
- 2) Une fois le fil à plomb en équilibre, marquez le point **a1** sur le mur derrière le fil à plomb, à côté du plomb (voir illustration 7).



- 3) Placez le laser sur un trépied ou une surface solide, face au mur, à une distance d'environ 2 mètres.
- 4) Déverrouillez le balancier pour projeter les lignes croisées en direction du fil à plomb.
- 5) Tournez le laser afin que la ligne verticale se superpose avec le fil à plomb sous le point de suspension.

- 6) Sur le mur, marquez le point **a2** au milieu de la ligne verticale et à la même hauteur que **a1** (voir illustration 8).

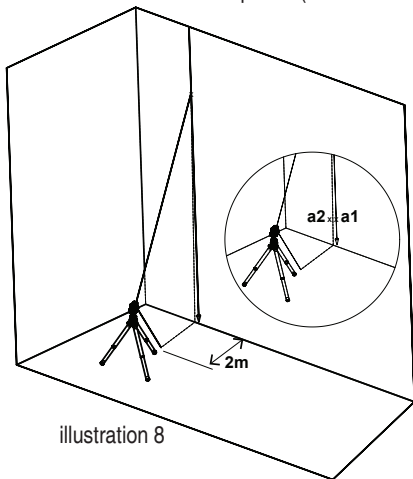

illustration 8

- 7) La distance entre **a1** et **a2** ne doit pas excéder 2 mm.
Dans le cas contraire, le niveau laser doit être examiné par un technicien agréé.

CARACTÉRISTIQUES

Faisceaux laser Projection	Lignes horizontale et verticale croisées
Portée laser	• Intérieur - 20m (65ft)
Précision	$\pm 0.4\text{mm/m}$ ($\pm 0.0004\text{in/in}$)
Angle ventilateur	$100^\circ \pm 5^\circ$
Plage d'auto-nivellement	$\pm 3^\circ$
Largeur de ligne laser	$2.5\text{ mm} \pm 0.5\text{mm}/5\text{m}$ ($0.13'' \pm 0.02''$ at 20')
Longueur d'onde	$520 \pm 10\text{nm}$ - Laser de classe 2
Alimentation	2 piles AA (fournies)
Autonomie	15 heures de fonctionnement continu
Température de fonctionnement	$-10^\circ\text{ C} + 45^\circ\text{ C}$ ($14^\circ\text{F} + 113^\circ\text{F}$)
Température d'entreposage	$-20^\circ\text{ C} + 60^\circ\text{ C}$ ($-4^\circ\text{F} + 140^\circ\text{F}$)
Résistance à l'eau et à la poussière	IP54
Dimensions	9cm x 5.5cm x 9.2cm
Poids avec piles	330gr \pm 10gr



GARANTIE

Ce produit est couvert par une garantie limitée de deux ans contre tous défauts de matériel et de fabrication. Cette garantie ne couvre pas les produits utilisés de façon inappropriée, modifiés ou réparés sans l'autorisation de Kapro. En cas de problème avec votre niveau laser, veuillez ramener le produit au lieu d'achat avec la preuve d'achat.

Modèle Prolaser Cross n # 862G.

L'étiquette de numéro de série se trouve à l'intérieur du compartiment à piles.



.....

.....

.....

.....

.....

.....

.....

.....

.....

.....



Компания Kapro благодарит вас за выбор 862G Prolaser® Cross. Теперь вам принадлежит один из самых передовых из существующих лазерных инструментов. Это руководство поможет вам эксплуатировать инструмент с максимальной эффективностью.

ОБЛАСТИ ПРИМЕНЕНИЯ

862G Prolaser® оснащён зеленым лазерным диодом. Этот инновационный лазерный уровень позволяет выполнять самые различные профессиональные и любительские работы, включая:

- облицовку плиткой, установку подвесных шкафов, бордюров и молдингов, поклейку обоев;
- разметку для установки дверей, окон, перил, лестниц, калиток, настилов и навесов;
- все работы, выполняемые своими руками, включая крепление полок, картин и многое другое.



ПРИМЕЧАНИЕ

Сохраните это руководство для последующего использования.

СОДЕРЖАНИЕ

• Функции	64
• Техника безопасности	65-66
• Установка батарей и безопасность	67-68
• Общий вид	69
• Инструкция по эксплуатации	70-71
• Обслуживание	72
• Полевая проверка калибровки	73-78
• Технические характеристики	79
• Гарантия	80



ФУНКЦИИ

- Этот лазерный инструмент автоматически выравнивается по горизонтальной и вертикальной плоскостям.
- Лазерный уровень проецирует перекрещенные горизонтальную и вертикальную линии.
- Максимальная рабочая дальность лазера в помещении - 20 м (65ft)
- Автоматическое самовыравнивание в пределах диапазона самовыравнивания .
- Визуальный сигнал для положения вне диапазона самовыравнивания.
- Ручной режим для разметки под наклоном.
- Механизм блокировки для защиты маятника во время транспортировки.
- Проушина для подвешивания на гвозде / винте.
- Щели для крепления лентой
- Редкоземельные магниты
- Резьба под штатив 1/4".
- Компактный размер - помещается в ящике для инструментов.

ПРЕДУПРЕЖДЕНИЕ

Этот прибор содержит точные детали чувствительные к ударам, сотрясениям или падениям, которые могут нарушить его функциональность - обращайтесь с осторожностью для сохранения точности устройства.

ТЕХНИКА БЕЗОПАСНОСТИ

ПРЕДУПРЕЖДЕНИЕ

Этот прибор является источником излучения, которое относится к Классу II в соответствии со стандартом EN 60825 -1

Лазерное излучение может привести к серьезным повреждениям глаз



- Не допускайте попадания лазерного луча в глаза
- Не устанавливайте лазерный уровень так, чтобы он мог непреднамеренно ослеплять вас или других людей.
- Не используйте лазерный уровень вблизи детей и не позволяйте детям использовать лазерный уровень.
- Не допускайте попадания лазерного луча в глаза через увеличительные оптические устройства, такие как бинокль или телескоп, так как это повышает степень повреждения глаз.

⚠ ПРЕДУПРЕЖДЕНИЕ: Этот прибор содержит свинец в припое, также некоторые электрические части содержат химические вещества, которые известны в штате Калифорния как вызывающие рак, дефекты у новорождённых или другие нарушения репродуктивной функции.
(Кодекс Здоровья и Безопасности штата Калифорния, Раздел 25249.6 положение 65)

ЗАМЕТКА

Зеленые очки предназначены для повышения видимость лазерного луча. Они не защитят ваши глаза от лазерного излучения.

- Не удаляйте и не искажайте предупреждающие надписи на лазерном уровне.
- Не разбирайте лазерный уровень, лазерное излучение может привести к серьезным повреждениям глаз.
- Не роняйте лазерный уровень.
- Не используйте растворители для очистки лазерного уровня.
- Не используйте при температуре ниже -10°C или выше 45°C
- Не используйте лазер во взрывоопасных средах, таких как легковоспламеняющиеся жидкости, газы или пыль. Искра от прибора может вызвать возгорание.
- Когда устройство не используется, выключите питание, включите блокировку маятника и поместить устройство в чехол для переноски.
- Перед транспортировкой устройства убедитесь в том, что маятник заблокирован.

ЗАМЕТКА

Транспортировка без блокировки маятника может привести к внутренним механическим повреждениям устройства.

УСТАНОВКА БАТАРЕЙ И БЕЗОПАСНОСТЬ

1. Чтобы открыть крышку батарейного отсека (# 5) нажмите кнопку фиксатора (# 10) снизу прибора и снимите крышку.
2. Вставьте 2 новые батарейки размерности AA одной марки в соответствии со схемой полярности на внутренней стороне батарейного отсека.
3. Зацепите крюки в верхней части крышки и вставьте крышку батарейного отсека на место.

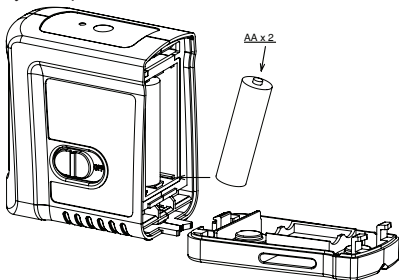

ЗАМЕТКА

Если лазерный уровень не будет использоваться в течение длительного периода времени, выньте батарейки из батарейного отсека. Это предотвратит протекание батарей и коррозионные повреждения устройства.



ПРЕДУПРЕЖДЕНИЕ: Батареи могут портиться, протекать или вздуться, что может привести к травмам или пожару.

1. Не закорачивайте клеммы батарей.
2. Не заряжайте щелочные батареи не предназначенные для повторной зарядки.
3. Не следует смешивать старые и новые батареи.
4. Не выбрасывайте батареи с бытовым мусором.
5. Не бросайте батареи в огонь.
6. Поврежденные или разряженные батареи должны быть утилизированы в соответствии с местными правилами.
7. Храните батареи в недоступном для детей месте.

ОБЩИЙ ВИД

1. Выключатель
2. Окошко лазера
3. Кнопка включения
ручного режима
4. Индикатор
5. Крышка батарейного отсека
6. Щели для крепления лентой
7. Проушина для подвешивания
8. Магнит
9. Резьба под штатив $\frac{1}{4}$ "
10. Кнопка открывания батарейного отсека

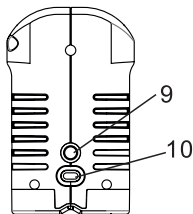
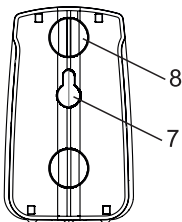
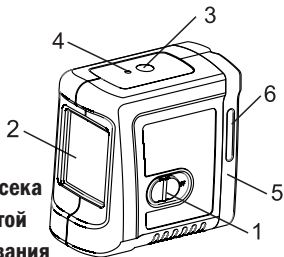



ИНСТРУКЦИЯ ПО ЭКСПЛУАТАЦИИ

Работа в автоматическом режиме (самовыравнивание):

В автоматическом режиме лазерный уровень самовыравнивается в диапазоне $\pm 3^\circ$ и может проецировать перекрещенные горизонтальную или вертикальную линии.

1. Извлеките лазер из чехла и поместите его на твердую плоскую поверхность, свободную от вибраций или на штатив.
2. Переведите выключатель # 1 вперёд в положение **ON**, лазерный уровень начнёт проецировать перекрещенные горизонтальную и вертикальную линии, индикатор рядом с кнопкой ручного режима загорится зелёным.
3. Если прибор установлен под наклоном больше $\pm 3^\circ$ лазерные линии будут мигать. В таком случае установите прибор на более ровную поверхность.
4. Перед перемещением лазерного уровня переведите выключатель # 1 в положение **OFF**, это активирует блокировку маятника и защитит ваш лазерный уровень.

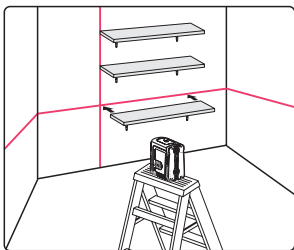

Работа в ручном режиме:

В ручном режиме механизм самовыравнивания отключен и лазерные линии могут быть установлены под любым требуемым углом.

1. Нажмите и удерживайте кнопку ручного режима (3), уровень будет проецировать перекрещенные линии, индикатор (4) загорится красным.
2. Сейчас вы можете размечать прямые линии под любыми углами.
3. Для выхода из ручного режима и выключения прибора снова нажмите и удерживайте кнопку ручного режима (3).
4. Если при включённом ручном режиме сдвинуть выключатель (1) в положение **ON**, прибор перейдёт в режим самовыравнивания, индикатор (4) загорится зелёным.



ОБСЛУЖИВАНИЕ

Для сохранения точности в вашей работе, регулярно проверяйте калибровку вашего лазерного уровня в соответствии с процедурой проверки калибровки в полевых условиях.

- Замените батареи, если лазерные лучи начинают тускнеть.
- Очищайте окошки лазеров и корпус уровня чистой мягкой тканью. Не используйте растворители.
- Хотя лазерный уровень в некоторой степени устойчив к пыли и грязи, не храните его в запыленных местах, долгосрочное загрязнение может привести к повреждению внутренних подвижных частей.
- Если лазерный уровень подвергся воздействию воды, высушите его перед возвращением его в чехол чтобы предотвратить коррозию.
- Извлеките батарейки, если лазерный уровень не используется в течение длительного периода времени, чтобы предотвратить повреждения от коррозии в случае протечки батареек.

ПОЛЕВАЯ ПРОВЕРКА КАЛИБРОВКИ

Завод-изготовитель поставляет лазерные уровни в полностью откалиброванном виде. Компания Карго рекомендует проверять уровень на регулярной основе, а также после каждого падения или нарушения правил эксплуатации инструмента. Для этого необходимо сначала проверить калибровку горизонтальной линии по высоте, затем проверить точность выравнивания горизонтальной линии, и наконец проверить точность выравнивания вертикальной линии.

Проверка калибровки горизонтальной линии по высоте. (разница высоты линии на ближней и дальней цели)

- 1) Установите лазер на штатив или на твердую поверхность между двумя стенами **A** и **B**, находящимися приблизительно в 5 м друг от друга.
- 2) Установите лазерный уровень примерно в 0,5 м от стены **A**
- 3) Разблокируйте маятник и направьте проекцию перекрещенных горизонтальной и вертикальной линий на стену **A**.
- 4) Отметьте на стене **A** точку пересечения линий как **a1** (см. рис. № 1).



рисунок № 1

- 5) Поверните лазер на 180° в сторону стены **B** и отметьте на ней точку пересечения линий как **b1** (см. рис. № 2).

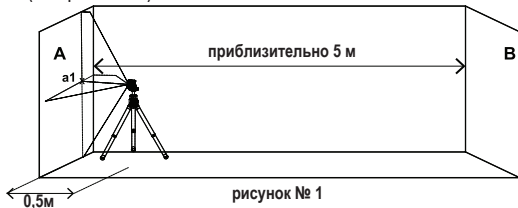

рисунок № 2

- 6) Переместите лазерный уровень и установите его примерно в 0,5 м от стены **B**.
7) Отметить на стене **B** точку пересечения линий как **b2** (см. рис. № 3).

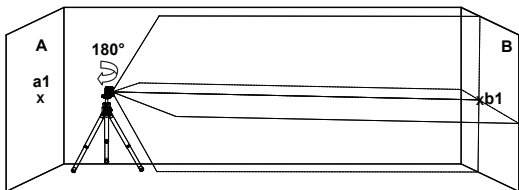

рисунок № 3

- 8) Разверните уровень на 180° в сторону стены **A** и отметьте на стене **A** точку пересечения линий как **a2** (см. рис. № 4).

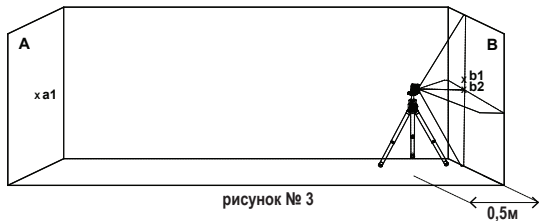

рисунок № 4

- 9) Измерьте расстояния:

$$\Delta a = | a2 - a1 |$$

$$\Delta b = | b1 - b2 |$$

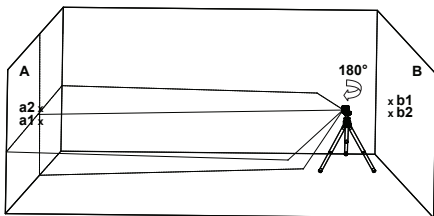
- 10) Разность $|\Delta a - \Delta b|$ не должна превышать 3 мм, в противном случае отправьте лазерный уровень к квалифицированному специалисту для калибровки.

Проверка точности выравнивания горизонтальной линии. (Разница высот правого и левого конца линии)

- 1) Установите лазер на штатив или на твердую поверхность на расстоянии примерно 1,5 м от стены, ширина которой примерно 5 м.
- 2) Разблокируйте маятник и выберите проекцию перекрещенных горизонтальной и вертикальной линий на стену.

3) Отметьте точку **a1** на стене на левом конце горизонтальной линии (см. рис. № 5).



рисунок № 5

4) Разверните лазерный уровень против часовой стрелки так, чтобы правый конец горизонтальной линии оказался вблизи точки **a1**, отметьте точку **a2** на стене (см. рис. № 6).

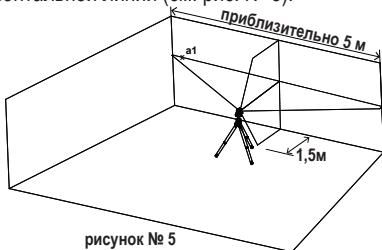

рисунок № 6

- 5) Расстояние по вертикали между точками **a1** и **a2**, не должно превышать 2 мм, в противном случае отправьте лазерный уровень квалифицированному технику на калибровку.

Проверка точности вертикальной линии.

- 1) Подвесить отвес приблизительно 4 метра длинной вплотную к стене.
- 2) После того, как отвес стабилизируется, отметьте точку **a1** на стене по линии отвеса вблизи грузила.
(см. рис. № 7).

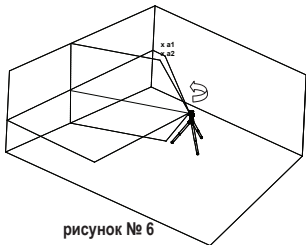
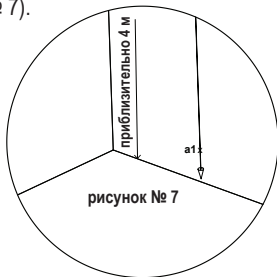

- 3) Установите лазер на штатив или на твердую поверхность на расстоянии около 2 метров перед стеной.
- 4) Разблокируйте маятник, и направьте проекцию вертикальной линии в направлении отвеса.
- 5) Поверните уровень так, чтобы вертикальная линия совпала с отвесом в верхней его части.

- 6) Отметьте точку **a2** на стене на той же высоте, что и **a1**. (см. рис. № 8).

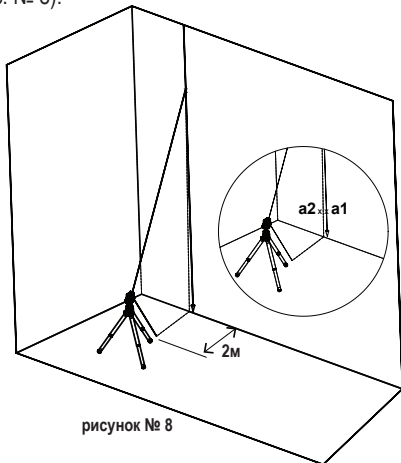

- 7) Расстояние по горизонтали между **a1** и **a2**, не должно превышать 2 мм, в противном случае отправьте лазерный уровень квалифицированному технику на калибровку.

ТЕХНИЧЕСКИЕ ХАРАКТЕРИСТИКИ

Проецируемые лазерные линии	• Перекрещенные вертикальная и горизонтальная линии
Максимальная дальность	В помещении - 20 м (65ft)
Погрешность	0,4 мм/м
Угол развертки луча	100° ±5°
Диапазон самовыравнивания	±3°
Ширина лазерного луча	2.5 мм ±0,5 мм на расстоянии 5 м
Длина волны	520 ±10 нм Класс лазера: II
Питание	2 батарейки формата AA (входят в комплект)
Ресурс батареек	15 часов непрерывной работы
Рабочая температура	-10°C ÷ +45°C
Температура хранения	-20°C ÷ +60°C
Степень защиты от попадания воды и пыли	IP54
Габаритные размеры	9 см x 5.5 см x9.2 см
Масса с батарейками	330 г ±10 г



ГАРАНТИЯ

На изделие распространяется двухлетняя гарантия отсутствия дефектов материалов и изготовления. Нарушения правил эксплуатации, изменения конструкции или самостоятельный ремонт приводят к аннулированию гарантии.

При появлении проблем с приобретенным лазерным уровнем, верните его в место покупки, приложив подтверждение покупки.

Модель: № 862G

Наклейка с серийным номером расположена внутри отсека батареек.



.....

.....

.....

.....

.....

.....

.....

.....

.....

.....





© 2018 Kapro Industries Ltd.