



**Модель:**

**LR 4001**

**LR 6001**

**LR 8001**

**Инструкция по эксплуатации  
и техническому обслуживанию**

**Дальномер лазерный**



## Содержание

Описание оборудования.....	4
Технические характеристики моделей .....	7
Комплект поставки .....	7
Правила по технике безопасности.....	8
Общие правила безопасности .....	8
Эксплуатация .....	9
Уход и техническое обслуживание .....	20
Хранение и транспортировка .....	20
Устранение неисправностей .....	21
Гарантийное обязательство .....	23
Гарантийные талоны .....	25
Сервисные центры.....	27

Уважаемый покупатель!

Мы постоянно работаем над улучшением и совершенствованием изделий под торговой маркой .

В связи с этим технические характеристики, дизайн и комплектация могут меняться без предварительного уведомления.

Приносим Вам наши глубочайшие извинения за возможные причиненные этим неудобства.

Дальномеры лазерные  отличаются высокой точностью и гарантированной надежностью. Их можно использовать для быстрых измерений расстояний до 40 метров (модель LR 4001), до 60 метров (модель LR 6001) и до 80 метров (модель LR 8001) с высокой точностью, а также обработки полученных данных при выполнении строительно-монтажных, планировочных и геодезических работ.



**Внимание!**



Внимательно изучите данную инструкцию по эксплуатации и техническому обслуживанию. Храните её в защищенном месте.

**ВНИМАНИЕ** - для уменьшения риска получения повреждения необходимо прочитать инструкцию по эксплуатации.

Данный прибор не предназначен для использования лицами (включая детей) с пониженными физическими, чувственными или умственными способностями или при отсутствии у них жизненного опыта или знаний, если они не находятся под контролем или не проинструктированы об использовании прибора лицом, ответственным за их безопасность. Дети должны находиться под контролем для недопущения игры с прибором. Прибор предназначен для бытового применения внутри помещений, модель LR 8001 может использоваться вне помещений, в месте, защищенном от прямых осадков.

## Описание оборудования

### LR 4001

#### Дисплей

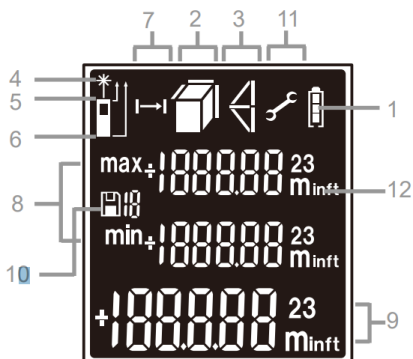

- 1 Заряд батареи
- 2 Площадь и объем
- 3 Теорема Пифагора
- 4 Индикатор включения лазера
- 5 Индикатор выбранного опорного переднего края
- 6 Индикатор выбранного опорного заднего края
- 7 Функция непрерывного измерения
- 8 Максимум и минимум
- 9 Зона основной информации
- 10 Индикатор количества сохраненных значений
- 11 Индикатор неполадки прибора
- 12 Индикатор единиц измерения

#### Клавиатура

Кнопка включения/начала измерений	
Сложение/выбор опорного края	
Вычитание/выбор системы измерений	
Выбор функции/запрос записанных данных/управление звуком	
Кнопка выключения/удаление результата измерений	

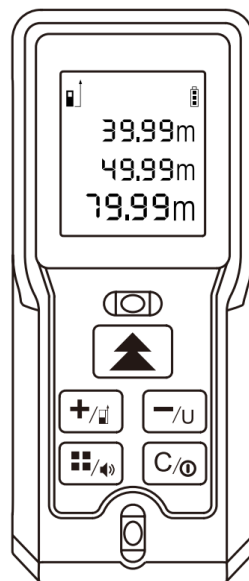

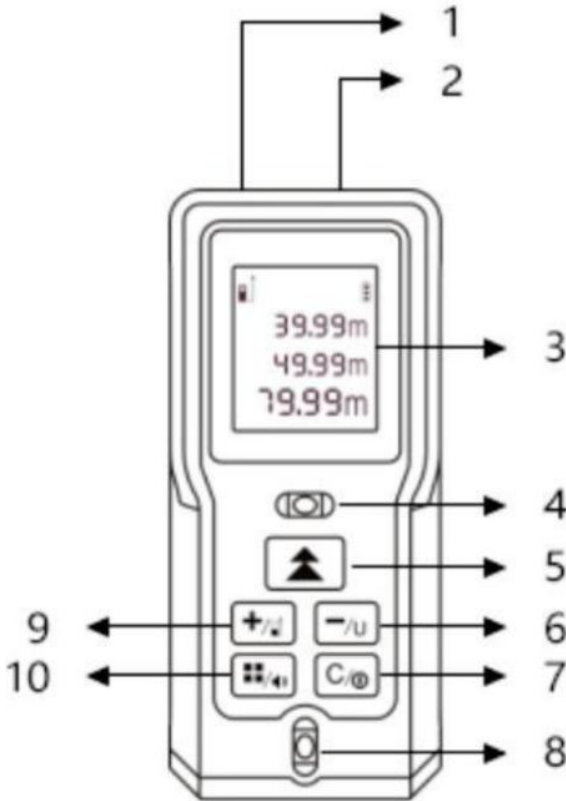
**LR 6001**

- 1 Излучатель лазера
- 2 Улавливатель лазера
- 3 Экран
- 4 Пузырьковый уровень
- 5 Кнопка включения, начала измерений
- 6 Вычитание, выбор системы измерений
- 7 Кнопка удаления данных, возврата, выключения
- 8 Пузырьковый уровень
- 9 Сложение, выбор опорного края
- 10 Выбор функции, запрос записанных данных, управление звуковым сигналом

## LR 8001

### Дисплей

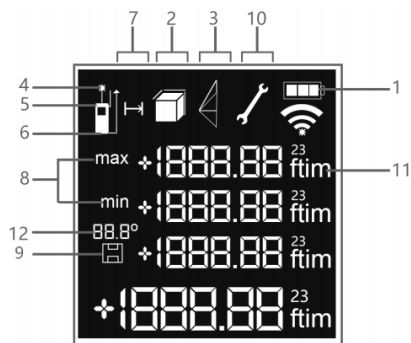

- 1 Заряд батареи
- 2 Площадь и объем
- 3 Теорема Пифагора
- 4 Индикатор включения лазера
- 5 Индикатор выбранного опорного переднего края
- 6 Индикатор выбранного опорного заднего края
- 7 Одинарное измерение
- 8 Максимум и минимум
- 9 Данные записанных измерений
- 10 Индикатор неполадки прибора
- 11 Система измерений
- 12 Значение измеренного угла

### Клавиатура

Кнопка включения/начала измерений	
Выбор функций	
Запрос записанных данных/выбор системы измерений	
Сложение/листать вверх	
Вычитание/листать вниз	
Управление звуком/выбор опорного края	
Кнопка выключения/удаление результата	



## Технические характеристики модели

Параметры \ Модель	LR 4001	LR 6001	LR 8001
Диапазон измерений, м	0,5—40	0,5—60	0,5—80
Точность измерений, мм	±2	±2	±2
Цена деления, мм	1	1	1
Длина волны, нм	650	650	650
Класс лазера	2	2	2
Максимальная мощность излучения, мВт	<1	<1	<1
Подсветка экрана	Да	Да	Да
Количество измерений на одном комплекте батарей	5000	5000	5000
Автоматическое выключение, мин	3	3	3
Пузырьковый уровень	Да	Да	Нет
Класс безопасности	IP54	IP54	IP54
Цель	Нет	Нет	Да
Инклинометр	Нет	Нет	Да
Функция измерения объема	Да	Да	Да
Функция измерения площади	Да	Да	Да
Функция непрерывного измерения	Да	Да	Да
Функция сложения/вычитания	Да	Да	Да
Память	20	20	99
Функция максимума и минимума	Да	Да	Да
Функция Пифагора	Да	Да	Да
Элементы питания	AAA, 1.5V	AAA, 1.5V	AAA, 1.5V
Масса, кг	0,072	0,091	0,094

Допустимый диапазон температур для хранения прибора от -20°C до +65°C.  
Диапазон температур при эксплуатации прибора от 0°C до +40°C.

При температуре окружающей среды ниже 0°C или выше +40°C использование инструмента не рекомендуется.

Указанные технические характеристики могут варьироваться в пределах ±5%.

## Комплект поставки

- Прибор, 1 шт.
  - Чехол для хранения, 1 шт.
  - Ремешок, 1 шт.
  - Элементы питания AAA, 2 шт.
- LR 8001:
- Прибор, 1 шт.
  - Чехол для хранения, 1 шт.
  - Ремешок, 1 шт.
  - Элементы питания AAA, 2 шт.
  - Цель

# Правила по технике безопасности

Внимательно ознакомьтесь с положениями данной инструкции по эксплуатации и запомните их, прежде чем приступить к использованию прибора. Несоблюдение правил безопасности может привести к травме, нанесенной лазерным излучением или электрическим током, либо вызвать поломку прибора.

## Общие правила безопасности

### 1 Безопасность рабочего места

- Не используйте прибор в пожароопасных местах, около легковоспламеняющихся жидкостей, газов, пыли.
- Держите детей, животных и посетителей на безопасном расстоянии от включенного прибора, вне зоны проведения измерений.
- Не отвлекайтесь – это может вызвать потерю контроля при работе и стать причиной травмы.

### 2 Личная безопасность

- Будьте внимательны, постоянно следите за тем, что вы делаете, используйте здравый смысл при работе с прибором.
- Не используйте прибор, в то время, когда Вы утомлены или находитесь под воздействием лекарств или средств замедляющих реакцию, а также алкоголя или наркотических веществ. Это может привести к серьезной травме.

### 4 Правила безопасности при работе с лазерным дальномером

- В процессе эксплуатации сохраняйте все надписи и обозначения на приборе.
- Не направляйте лазерный луч в глаза себе или окружающим. Это может вызвать ожог сетчатки и необратимую потерю зрения.
- Не направляйте лазерный луч на блестящие или другие отражающие поверхности. Отраженный от этих поверхностей луч может попасть в глаза.
- Включайте лазерный луч только во время эксплуатации прибора.
- Выключайте прибор сразу после окончания использования. Избегайте риска случайного включения.
- Храните прибор вне досягаемости детей, других людей не имеющих навыков работы с электроинструментом, животных.
- Запрещается долгое время хранить прибор при высоких температурах и высоком уровне влажности.
- При длительном хранении вынимайте элементы питания из прибора.

### 5 Правила безопасности при обслуживании электроинструмента

- Ремонт и сервисное обслуживание своего прибора доверяйте только авторизованным сервисным пунктам и квалифицированному персоналу, использующему только оригинальные запасные части. Попытка неквалифицированного ремонта, внесение изменений в конструкцию устройства не гарантирует дальнейшую корректность работы и безопасность прибора.



-Любое изменение или модификация прибора запрещается, так как это может привести к его поломке и/или травмам. -В случае, если на приборе есть повреждения, отремонтируйте его до начала работ. -Используйте только рекомендованные изготовителем принадлежности для вашей модели прибора. Принадлежности, которые могут подходить для одного прибора, могут стать опасными при использовании в другом приборе.

-Выключите прибор прежде, чем заменить батареи.

-Бережно относитесь к изделию. Следите за сухостью корпуса, не допускайте попадания влаги на его поверхность, ее загрязнения.

-Не используйте для очищения прибора жидкости, способные вызвать повреждение материала корпуса, такие как бензин, аммиак.

## Эксплуатация

**Внимание!** Условия окружающей среды, в которой проводятся замеры, могут повлиять на точность измерений.

### **Перед началом работы**

Откройте батарейный отсек, вставьте элементы питания (2xAAA). Закройте батарейный отсек. Замените элементы питания, если символ  постоянно светится на дисплее.

- Используйте только щелочные (алкалиновые) элементы питания.

- Заменяйте использованные батареи только новыми.

- Не заменяйте только одну из батарей: это не обеспечит работу прибора.

- Элементы питания могут выступить источником коррозии, поэтому при длительном хранении должны быть удалены из прибора.

- Батареи следует утилизировать в соответствии с правилами утилизации, распространяющимися на данный тип отходов.

### **LR 4001**

#### **1 Включение и выключение прибора**

Прибор включается однократным не длительным нажатием кнопки включения . Включение предполагает автоматическое включение следующих настроек: активация излучателя лазера, режим однократного измерения, выбор опорного заднего края.

Длительное нажатие кнопки выключения  деактивирует прибор.

## 2 Удаление данных

Данные построчно удаляются с экрана путем краткого нажатия кнопки удаления данных .

## 3 Выбор опорного края

Изменение опорного края с заднего на передний производится путем длительного нажатия кнопки выбора опорного края .

## 4 Изменение системы измерения

Смена системы измерения производится путем длительного нажатия кнопки выбора единиц измерения .



## 5 Просмотр записанных измерений

Для просмотра записанных данных необходимо пять раз нажать и отпустить кнопку запроса записанных данных . Число, отображенное крупным шрифтом, является результатом последних измерений, как на изображении 1. Чтобы просмотреть другие записи, используйте кнопки сложения и вычитания, чтобы пролистывать строки.



Изобр. 1

## 6 Одинарное измерение

При включенном режиме одинарного измерения и активированном излучателе лазера (в случае, если излучатель выключен, однократно нажмите и отпустите кнопку включения ) , нацельте лазерный луч на мишень, как показано на изображении 2, и однократно нажмите и отпустите кнопку включения , после чего результат измерения отобразится на экране, как показано на изображении 3.

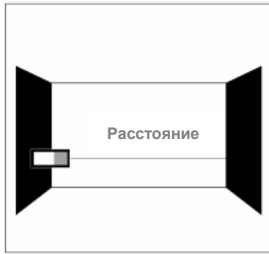

Изобр. 2

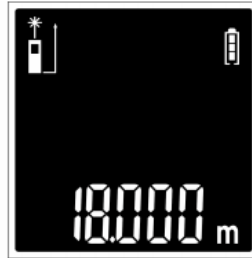

Изобр. 3

## 7 Непрерывные измерения

Для переключения режима измерения и начала непрерывных измерений, необходимо произвести длительное нажатие кнопки включения . После переключения режима измерения произведите замеры по образцу, показанному на изображении 4. По окончании измерений на экране отобразятся минимальное и максимальное значения, результат данного измерения, как показано на изображении 5.

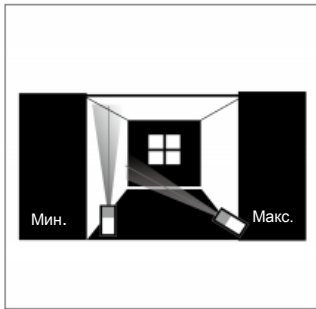

Изобр. 4



Изобр. 5

## 8 Измерение площади и объема, применение теоремы Пифагора

Для переключения между функциями площади (изображение 6), объема (изображение 7), теоремы Пифагора по двум и трем точкам (изображение 8, 9 соответственно), необходимо произвести краткое одинарное нажатие кнопки выбора опорного края .

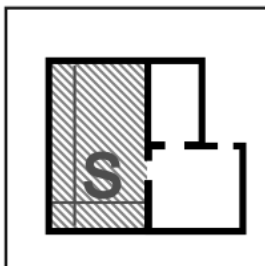

Изобр. 6

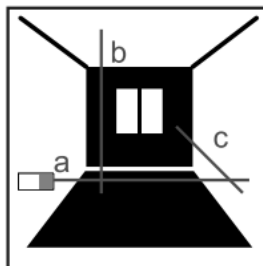

Изобр. 7

$$V = axbxc$$

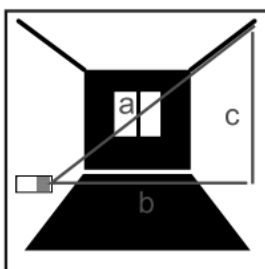

Изобр. 8

$$C^2 = a^2 - b^2$$

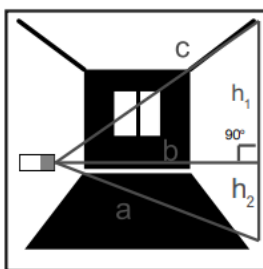

Изобр. 9

$$h_1^2 + h_2^2 = (c^2 - b^2) + (a^2 - b^2)$$

## 9 Сложение и вычитание

Для сложения результатов последних двух измерений, необходимо произвести краткое одинарное нажатие кнопки сложения . Краткое одинарное нажатие кнопки вычитания приведет к вычту результата предшествовавшего измерения из результата последнего.

### LR 6001

#### 1 Включение и выключение прибора

Прибор включается однократным не длительным нажатием кнопки включения . Включение предполагает автоматическое включение следующих настроек: активация излучателя лазера, режим однократного измерения, выбор опорного заднего края. Для отключения излучателя лазера необходимо однократно нажать кнопку удаления данных . В случае, если в течение 30 секунд после включения прибора никаких измерений не производится, излучателя лазера автоматически

деактивируется. Для его повторной активации необходимо произвести краткое одинарное нажатие кнопки включения.

Выключение прибора производится путем длительного нажатия кнопки выключения



## 2 Выбор опорного края

Выбор опорного заднего края предусмотрен по умолчанию. Для выбора переднего опорного края необходимо произвести однократное длительное нажатие кнопки



выбора опорного края.

## 3 Выбор системы измерений

Системой измерений по умолчанию является метрическая система. Для смены системы измерений необходимо произвести длительное нажатие кнопки выбора



систем измерения. Повторное длительное нажатие кнопки выбора системы измерений приведет к смене футов на дюймы. Смена системы измерений отражается на всех видах замеров и может производиться при измерении как длины, так площади и объема.

## 4 Измерение площади и объема, применение теоремы Пифагора

Режимом измерений по умолчанию является одинарное измерение. Для переключения между режимами измерения, необходимо произвести краткое



одинарное нажатие кнопки выбора функций.

-Для измерения площади, выберите режим измерения площади, однократно нажмите и отпустите кнопку начала измерений, произведите замеры двух длин, необходимых для определения площади. Результаты измерений отобразятся на экране, как показано на изображении 10.



Результат первого измерения

Результат второго измерения

Вычисленная площадь

Изобр. 10

-Для измерения объема, выберите режим измерения объема, однократно нажмите и отпустите кнопку начала измерений, произведите замеры трех длин, необходимых для определения объема. Результаты измерений отобразятся на экране, как показано на изображении 11.

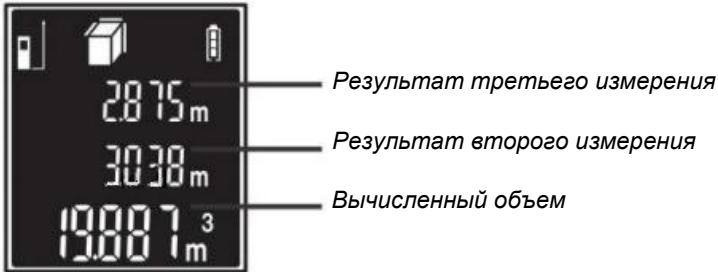

Изобр. 11

-Для применения теоремы Пифагора, выберите режим применения теоремы Пифагора, однократно нажмите и отпустите кнопку начала измерений. Измерьте гипотенузу прямоугольного треугольника, затем, не изменяя точки-ориентира направления луча, переведите дальномер в горизонтальное положение, однократно нажмите и отпустите кнопку начала измерений, измерьте основание прямоугольного треугольника. Искомая высота отобразится на экране, как показано на изображении 12.





Изобр. 12

## 5 Просмотр записанных измерений, удаление данных

Для просмотра результатов последних измерений необходимо 4 раза нажать кнопку выбора функций, после чего на экране отобразится результат последнего измерения. Нажимайте кнопки сложения и вычитания (  ), чтобы листать строки с данными предшествовавших измерений.

Записанные результаты измерений удаляются построчно путем краткого одинарного нажатия кнопки удаления результатов .

## 6 Одинарное измерение

При включенном режиме одинарного измерения и активированном излучателе лазера (в случае, если излучатель выключен, однократно нажмите и отпустите кнопку включения ) , нацельте лазерный луч на мишень, как показано на изображении 13, и однократно нажмите и отпустите кнопку включения , после чего результат измерения отобразится на экране, как показано на изображении 14.

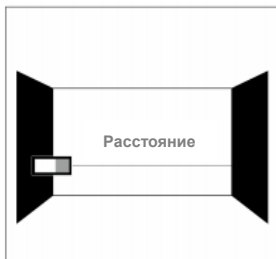

Изобр. 13

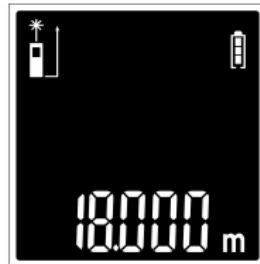

Изобр. 14

## 7 Непрерывные измерения

Для переключения режима измерения и начала непрерывных измерений, необходимо произвести длительное нажатие кнопки включения  . После переключения режима измерения произведите замеры по образцу, показанному на изображении 15. По окончании измерений на экране отобразятся минимальное и максимальное значения, результат данного измерения, как показано на изображении 16.

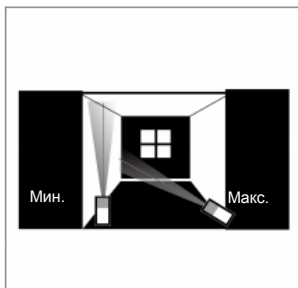



Изобр. 15



Изобр. 16

## 8 Сложение и вычитание

Для прибавления к последнему результату измерений значение предшествовавшего ему, однократно нажмите и отпустите кнопку сложения . Чтобы отнять результат последних измерений от значения предшествовавшего, однократно нажмите и отпустите кнопку вычитания .

Функции сложения и вычитания могут производиться при любых видах измерений.

## LR 8001

### 1 Включение и выключение прибора

Прибор включается однократным не длительным нажатием кнопки включения . Включение предполагает автоматическое включение следующих настроек: активация излучателя лазера, режим однократного измерения, выбор опорного заднего края.

Длительное нажатие кнопки выключения  деактивирует прибор.

### 2 Удаление данных

Данные построчно удаляются с экрана путем краткого нажатия кнопки удаления данных .

### 3 Выбор опорного края

Изменение опорного края с заднего на передний производится путем длительного нажатия кнопки выбора опорного края .

### 4 Изменение системы измерения

Смена системы измерения производится путем длительного нажатия кнопки выбора единиц измерения .

### 5 Просмотр записанных измерений

Для просмотра записанных данных необходимо пять раз нажать и отпустить кнопку запроса записанных данных . Число, отображенное крупным шрифтом, является результатом последних измерений, как на изображении 17. Чтобы просмотреть





другие записи, используйте кнопки сложения и вычитания, чтобы пролистывать строки.



Изобр. 17

## 6 Одинарное измерение

При включенном режиме одинарного измерения и активированном излучателе лазера (в случае, если излучатель выключен, однократно нажмите и отпустите кнопку включения ) , нацельте лазерный луч на мишень, как показано на изображении 18, и однократно нажмите и отпустите кнопку включения  , после чего результат измерения отобразится на экране, как показано на изображении 19.

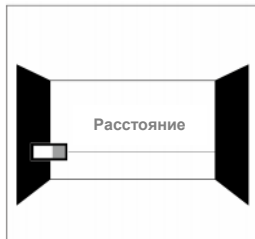

Изобр. 18

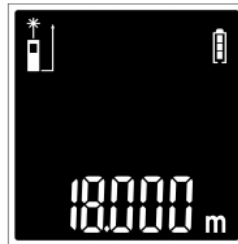

Изобр. 19

## 7 Непрерывные измерения

Для переключения режима измерения и начала непрерывных измерений, необходимо произвести длительное нажатие кнопки включения  . После переключения режима измерения произведите замеры по образцу, показанному на изображении 20. По окончании измерений на экране отобразятся минимальное и максимальное значения, результат данного измерения, как показано на изображении 21.

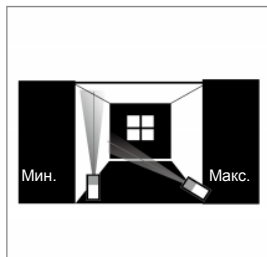

Изобр. 20



Изобр. 21

### 8 Сложение и вычитание

Для сложения результатов последних двух измерений, необходимо произвести краткое одинарное нажатие кнопки сложения **+**. Краткое одинарное нажатие кнопки вычитания **-** приведет к вычету результата предшествовавшего измерения из результата последнего. Результаты измерений отобразятся на экране, как показано на изображении 22 и 23 соответственно.



Изобр. 22



Изобр. 23

### 9 Измерение площади и объема, применение теоремы Пифагора

Для переключения режимов измерения (измерение площади, объема, применение теоремы Пифагора) однократно нажимайте и отпускайте кнопку выбора функций **⏏**. После выбора необходимого режима произведите замеры, как показано на изображениях ниже.

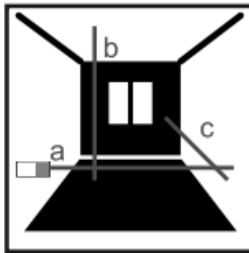
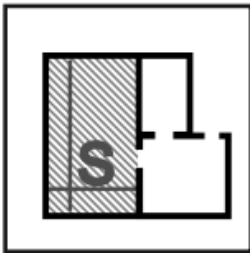

$$V = axbxc$$

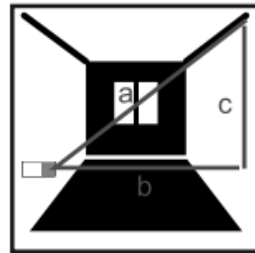

$$C^2 = a^2 - b^2$$

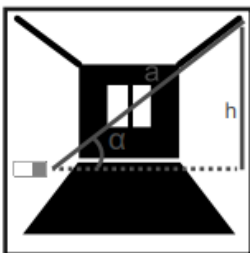

$$h = a * \sin \alpha$$

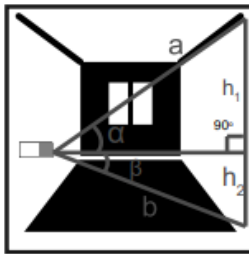

$$h_1 + h_2 = a * \sin \alpha + b * \sin \beta$$

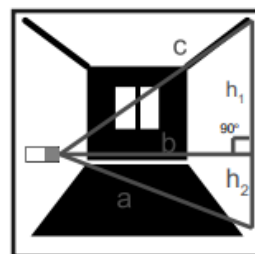

$$h_1^2 + h_2^2 = (c^2 - b^2) + (a^2 - b^2)$$

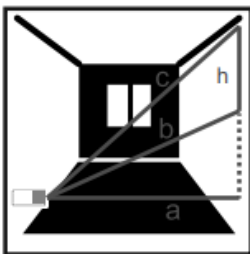

$$h^2 = (c^2 - a^2) - (b^2 - a^2)$$

### Установка элементов питания

1 Вставьте элементы питания в корпус, принимая во внимание значения полярности, обозначенной на корпусе и батареях так, чтобы они совпадали.

2 Закройте отсек элементов питания крышкой до плотного прилегания, предварительно убедившись в том, что пазы корпуса дальномера (1) совпадают с шипами крышки (2).

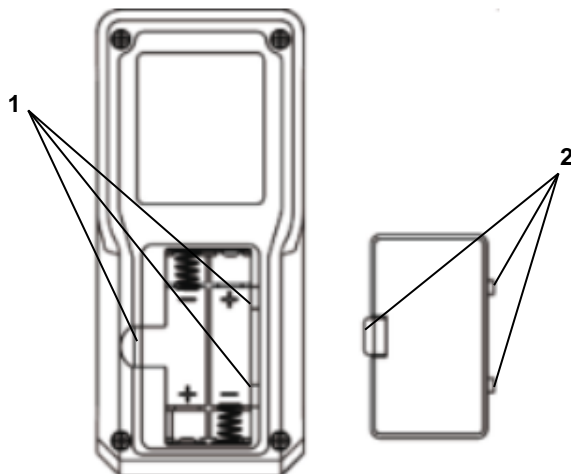

## **Уход и техническое обслуживание**

Обслуживание прибора должно производиться только квалифицированным персоналом уполномоченных сервисных центров .

Обслуживание, выполненное неквалифицированным персоналом, может стать причиной поломки прибора и травм. При обслуживании прибора используйте только рекомендованные сменные расходные части и аксессуары. Использование не рекомендованных расходных частей и аксессуаров может привести к поломке прибора или травмам.

### **Регулярное обслуживание**

- Бережно обращайтесь с прибором.
- После использования протирайте прибор мягкой салфеткой.
- При необходимости смочите салфетку водой, при этом избегайте попадания влаги внутрь корпуса прибора.

## **Хранение и транспортировка**

- Храните прибор в безопасном и защищенном от влаги месте, вдали от детей и животных.
- Запрещается хранить прибор вблизи кислот, щелочей и других агрессивных веществ.
- Если прибор влажный, осторожно вытрите его насухо. Только сухой прибор разрешается вкладывать в чехол.
- Уделяйте внимание аккуратной транспортировке прибора: это позволит сохранить его точность и продлит срок службы. Для транспортировки прибора используйте чехол.

## Устранение неисправностей

В процессе использования прибора на дисплее может отображаться следующая информация, сигнализирующая о неполадках:

### LR 4001

КОД	ПРИЧИНА	УСТРАНЕНИЕ
Err10	Низкий уровень заряда батареи	Замените элементы питания
Err15	Точка вне зоны досягаемости	Направьте луч на точку в зоне досягаемости, предусмотренной техническими характеристиками прибора
Err16	Отраженный сигнал слабый	Используйте мишень для измерения
Err26	Выводимое значение превышает допустимый размер	

### LR 6001

КОД	ПРИЧИНА	УСТРАНЕНИЕ
Err10	Низкий уровень заряда батареи	Замените элементы питания
Err15	Точка вне зоны досягаемости	Направьте луч на точку в зоне досягаемости, предусмотренной техническими характеристиками прибора
Err16	Отраженный сигнал слабый, время измерения слишком долгое	Используйте мишень для измерения
Err18	Отраженный сигнал сильный	Используйте мишень с меньшим отражением
Err26	Выводимое значение превышает допустимый размер	

### LR 8001

КОД	ПРИЧИНА	УСТРАНЕНИЕ
Err10	Низкий уровень заряда батареи	Замените элементы питания
Err15	Точка вне зоны досягаемости	Направьте луч на точку в зоне досягаемости, предусмотренной техническими характеристиками прибора

Err16	Отраженный сигнал слабый	Используйте отражатель
Err26	Выводимое значение превышает допустимый размер	

## Гарантийное обязательство

Для инструмента **WORTEX** предусмотрена гарантия в соответствии с законами и специфическими особенностями каждой страны. Если законодательством не установлены сроки гарантийного обслуживания, их устанавливает торговое представительство, которое занимается реализацией нашей продукции.

Началом гарантийного срока является дата продажи инструмента, а подтверждением – правильно заполненный гарантийный талон, наличие товарного чека или документа, заменяющего его.

Для осуществления гарантийного обслуживания вам необходимо обратиться в ближайший сервисный центр, осуществляющий ремонт нашего инструмента. Список сервисных центров приведен на странице 17 данной инструкции.

При сдаче инструмента в сервисный центр нужно представить его в чистом виде с указанием дефекта, в оригинальной упаковке, с инструкцией по эксплуатации и заполненным гарантийным талоном, а также товарным чеком или документом, заменяющим его.

Дефекты сборки изделия, допущенные по вине изготовителя, устраняются бесплатно после проведения сервисным центром диагностики изделия.

Если неисправность произошла по вине пользователя, стоимость услуг по ремонту переносит на себя пользователь.

Сроки выполнения работ зависят от сложности устранения причины дефекта и устанавливаются сервисным центром, который принял инструмент в ремонт.

Гарантийное обслуживание не производится в следующих случаях:

- Использования инструмента в целях, не предусмотренных инструкцией по эксплуатации;
- Отсутствия:
  - 1) Правильно заполненного гарантийного талона, товарного чека, подтверждающего дату покупки и срок гарантии, или другого документа, заменяющего его;
  - 2) Инструкции по эксплуатации, наклейки на инструменте с серийным номером завода-изготовителя;
    - Естественного износа механизмов и узлов, имеющих ограниченный период работоспособности;
    - Профилактики и замены быстроизнашиваемых деталей;
    - Перегрузки или интенсивного использования, следствием которых являются:
      1. одновременный выход из строя одного или более функционально связанных деталей и узлов;
      2. спорадание, обугливание, оплавление под воздействием высокой внутренней температуры деталей (нагревательные элементы, кнопки, провода, корпуса);
    - механических повреждений, наличия внутри инородных предметов, попадания влаги внутрь корпуса прибора;

- вскрытия, а также ремонта, который был произведён не специалистами сервисных центров, ремонтирующих инструмент  WORTEX.

Гарантия не распространяется на расходные материалы и принадлежности, которые частично входят в комплект поставки.

В случае использования инструмента в производственных целях сроки гарантийного обслуживания могут быть сокращены.

**Гарантийный срок – 2 года.**

**Производитель:** Skipfire Limited, Romanou, 2, TLAIS TOWER, 6th floor, office 601, P.C.1070, Nicosia, Cyprus, на заводе-производителе в Китае (Changzhou Xinruide Instrument Co., Ltd. Адрес: No. 11, Qinglong Road, Changzhou, Jiangsu, China) для компании Wortex (Германия).

**Импортер в Республику Беларусь:** ООО «ТД Комплект», Республика Беларусь, 220103, г. Минск, ул. Кнорина 50, к. 302А, Тел.: +375 17 290 90 90. Сайт: [tools.by](http://tools.by).

**Импортер в Российскую Федерацию:** ООО «САДОВАЯ ТЕХНИКА И ИНСТРУМЕНТЫ», 105066, г. Москва, Токмаков пер., дом № 16, строение 2, этаж 3, помещение II, комната 4. Сайт: [www.stiooo.ru](http://www.stiooo.ru).

Срок службы изделия – 5 лет при его правильной эксплуатации.

По истечении срока службы необходимо произвести техническое обслуживание квалифицированными специалистами в сервисной службе за счет владельца, с удалением продуктов износа и пыли.

Использование изделия по истечении срока службы допускается только в случае его соответствия требованиям безопасности данного руководства.

В случае если изделие не соответствует требованиям безопасности, его необходимо утилизировать.

Изделие (в том числе аккумуляторы) не относится к обычным бытовым отходам. В случае утилизации необходимо доставить его к месту приема соответствующих отходов.

Дата изготовления:

12/2018

**С условиями гарантийного обслуживания ознакомлен(а).**

**При покупке изделие было проверено.**

**Претензий к упаковке, комплектации и внешнему виду не имею.**

Подпись покупателя \_\_\_\_\_





## Гарантийные талоны

ДЕЙСТВИТЕЛЕН ПРИ ЗАПОЛНЕНИИ

**ТАЛОН №1**

**на гарантийный ремонт**

(модель: \_\_\_\_\_)

Серийный номер: \_\_\_\_\_

**Заполняет торговая организация:**

Продан: \_\_\_\_\_

(наименование и адрес предприятия)

Дата продажи: \_\_\_\_\_

Продавец: \_\_\_\_\_

(подпись)

\_\_\_\_\_

(ФИО)

Место  
для  
печати

ДЕЙСТВИТЕЛЕН ПРИ ЗАПОЛНЕНИИ

**ТАЛОН №2**

**на гарантийный ремонт**

(модель: \_\_\_\_\_)

Серийный номер: \_\_\_\_\_

**Заполняет торговая организация:**

Продан: \_\_\_\_\_

(наименование и адрес предприятия)

Дата продажи: \_\_\_\_\_

Продавец: \_\_\_\_\_

(подпись)

\_\_\_\_\_

(ФИО)

Место  
для  
печати



**Заполняет ремонтное предприятие:**

\_\_\_\_\_  
(наименование и адрес предприятия)

Исполнитель: \_\_\_\_\_ (\_\_\_\_\_)  
(подпись) (ФИО)

Владелец: \_\_\_\_\_  
\_\_\_\_\_  
(подпись владельца) (ФИО)

Утверждаю: \_\_\_\_\_  
(подпись)

Дата ремонта:

\_\_\_\_\_  
(должность)

\_\_\_\_\_  
(ФИО руководителя ремонтного предприятия)

Место  
для  
печати

**Заполняет ремонтное предприятие:**

\_\_\_\_\_  
(наименование и адрес предприятия)

Исполнитель: \_\_\_\_\_ (\_\_\_\_\_)  
(подпись) (ФИО)

Владелец: \_\_\_\_\_  
\_\_\_\_\_  
(подпись владельца) (ФИО)

Утверждаю: \_\_\_\_\_  
(подпись)

Дата ремонта:

\_\_\_\_\_  
(должность)

\_\_\_\_\_  
(ФИО руководителя ремонтного предприятия)

Место  
для  
печати

**Сервисные центры**

BY	Минск	ул. Машиностроителей 29а	+375 29 601 20 01
			+375 29 325 85 38
			+375 29 855 90 90
			+375 29 601 20 01
BY	Брест	ул. Краснознаменная, 8	+375 29 820 07 06
			+375 29 168 20 72
BY	Витебск	ул. Двинская, 31	+375 212 65 73 24
			+375 29 168 40 14
BY	Гомель	ул. Карбышева, 9	+375 44 492 51 63
			+375 25 743 35 19
BY	Гродно	ул. Господарчая 23А	+375 152 43 63 68
			+375 29 169 94 02
BY	Могилев	ул. Вишневецкого, 8А	+375 222 285 285
			+375 29 170 33 94
RU	Астрахань	ул. 5-я Линейная, 30	8 (8512) 59-97-00
RU	Брянск	пер. Металлистов д. 4А	8 (4832) 57-18-76
RU	Казань	пр. Ямашева, 51	8 (843) 200-95-72
RU	Калуга	ул. Дзержинского д.58 ,2.	8(4842) 57-58-46
RU	Калуга	ул. Салтыкова – Щедрина д.91	8(4842) 57-57-02
RU	Киров	Калужская обл, г. Киров, пер. Базарный, дом 2	8(48456) 5-49-87
RU	Клинцы	ул. Займищенская, 15А	8 (483) 364-16-81
RU	Курск	ул. Ленина,12	8 (4712) 51-20-10
RU	Москва	ул. 1-я Энтузиастов, д.12	8 (495) 783-02-02
RU	Нерехта	Костромская обл, г. Нерехта, ул. Орджоникидзе, д.12	8(49431) 7-53-63
RU	Новозыбков	ул. Коммунистическая, 8	8 (483) 364-16-81
RU	Ногинск	ул. Рабочая д. 42	8(916)627-73-48
RU	Орел	ул. Городская, 98	8 (4862) 71-48-03
RU	Санкт-Петербург	ул. Черняховского, 15	8 (812) 572 30 20
RU	Санкт-Петербург	г. Красное село, Проспект Ленина, 75 вход со двора	8(812)214-18-74
RU	Саратов	Ул. 4-я Окольная, д. 15А	8(8452)45-97-11
RU	Тамбов	ул. Пионерская д.22	8(4752) 42-22-68
RU	Тверь	ул. Дарвина д.10	8(904) 026-95-30
RU	Унеча	ул. Залинейная, 1	8 (483) 512-49-33
RU	Чебоксары	Марпосадское шоссе 9	8(8352) 38-02-22
KZ	Астана	ул. Толстого, 17/1, вп 2	8 (7172) 52-15-77
			8 (707) 996-14-36-
KZ	Атырау	ул. Атамбаева, 7	8 (7172) 25-28-64
KZ	Усть-Каменогорск	ул. Протозанова, 59	8 (7232) 24-12-94
AM	Ереван	Ул. А. Бабаджанян, 60/2	8 (7411) 360-360