



# LORA set

baby stroller

детска количка



0m+



**MANUAL INSTRUCTION**

ИНСТРУКЦИЯ ЗА УПОТРЕБА

## СЪДЪРЖАНИЕ / CONTENT

<b>EN</b>	Manual Instruction.....	8
<b>BG</b>	Инструкция за употреба.....	14
<b>RO</b>	Instructiuni de utilizare.....	20
<b>PL</b>	Instrukcja użytkownika.....	26
<b>FR</b>	Mode d'emploi .....	32
<b>IT</b>	Istruzione per l'uso.....	38
<b>GR</b>	ΟΔΗΓΙΕΣ ΧΡΗΣΗΣ ΚΑΡΕΚΛΑΣ.....	44
<b>MK</b>	Упатствата за употреба.....	50
<b>RU</b>	Инструкция по эксплуатации.....	56
<b>SRB</b>	Uputstvo za upotrebu.....	62
<b>HR</b>		
<b>ME</b>		
<b>BIH</b>		
<b>TR</b>	Kullanım talimatı.....	68
<b>HU</b>	Használati utasítás.....	75
<b>AL</b>	Insruksion për përdorim.....	81

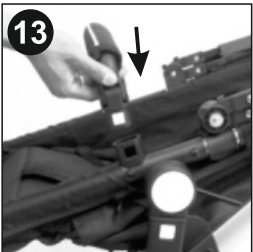
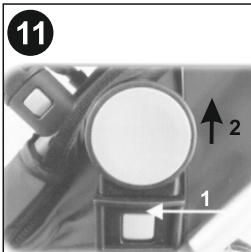
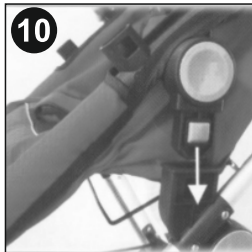
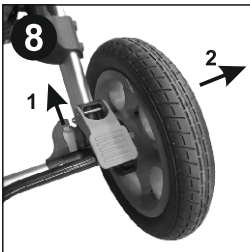
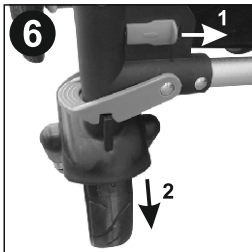
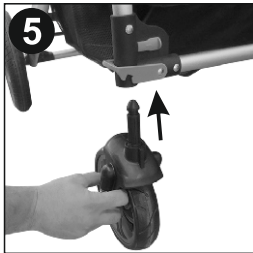
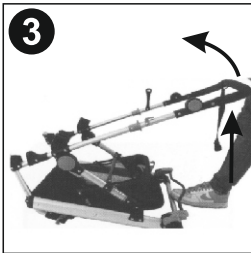
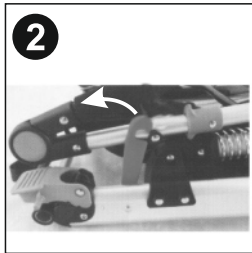

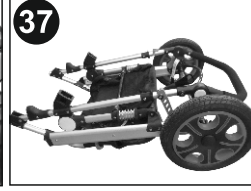
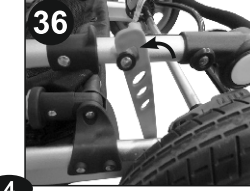
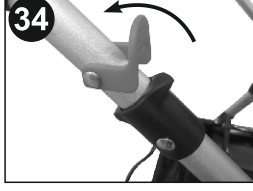
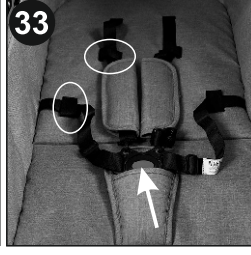
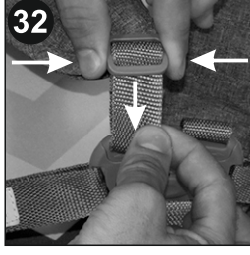
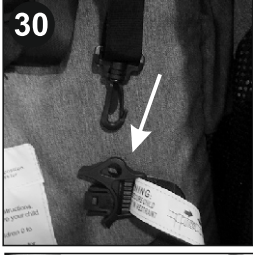
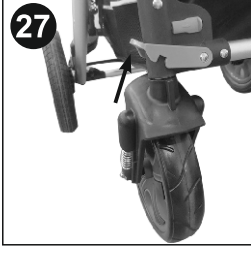
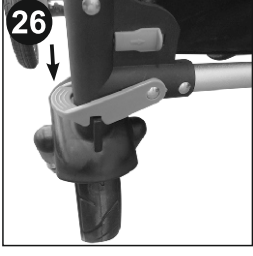
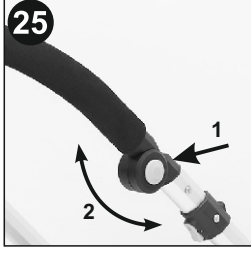
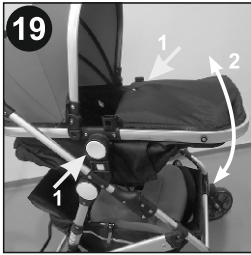
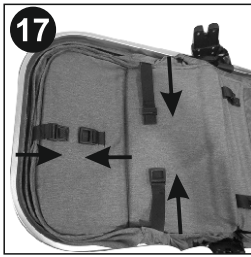
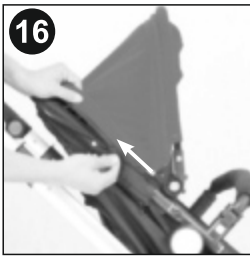
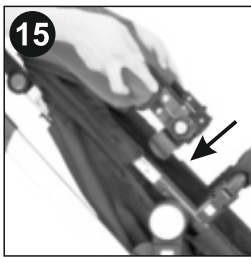
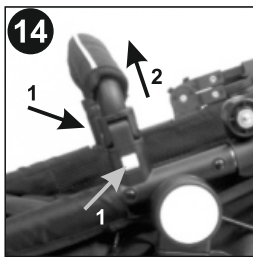

# CAR SEAT / СТОЛЧЕ ЗА КОЛА

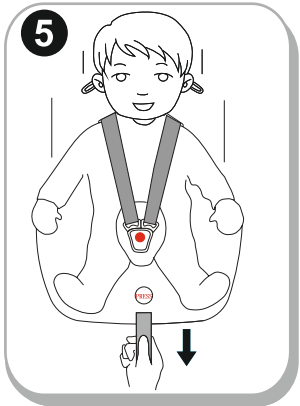
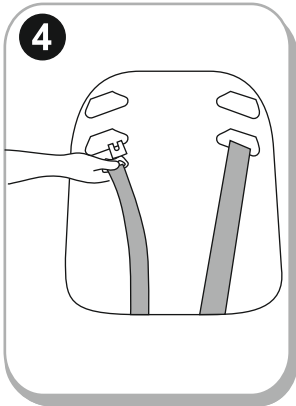
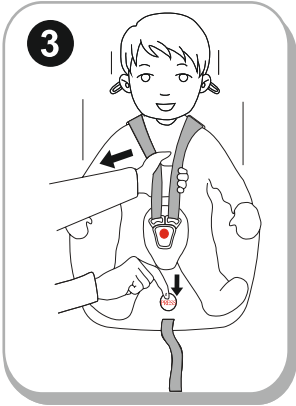
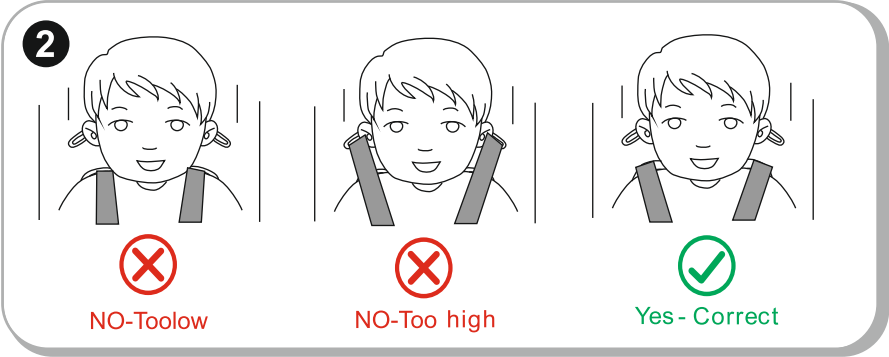
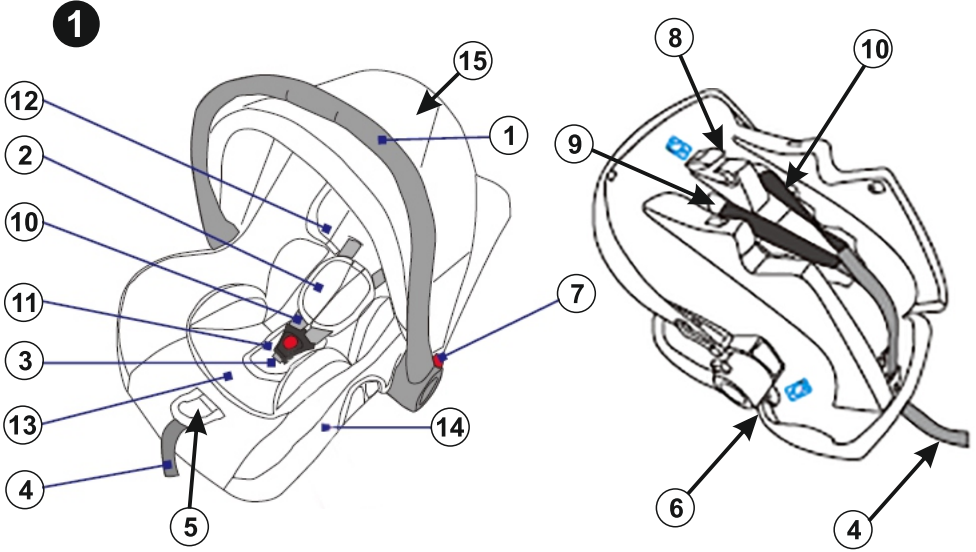

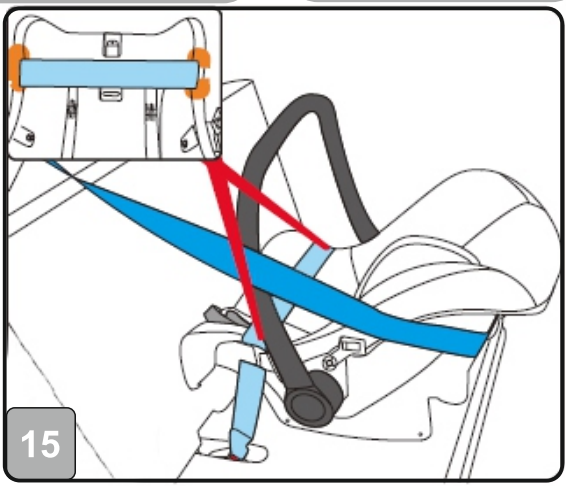
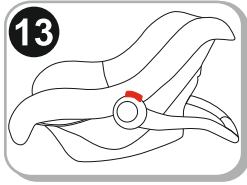
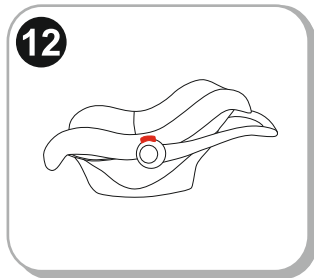
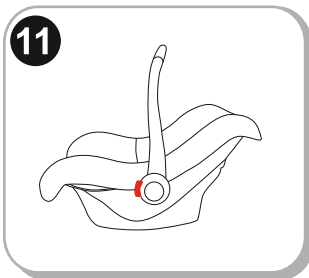
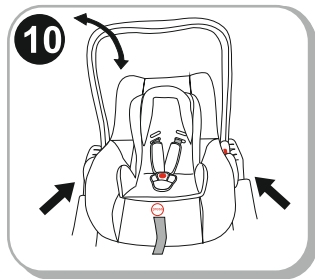
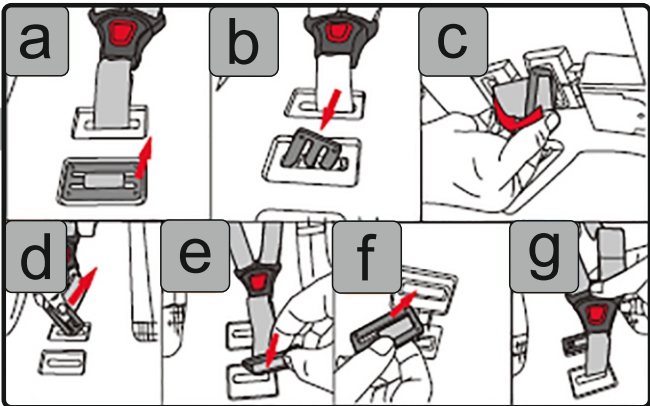
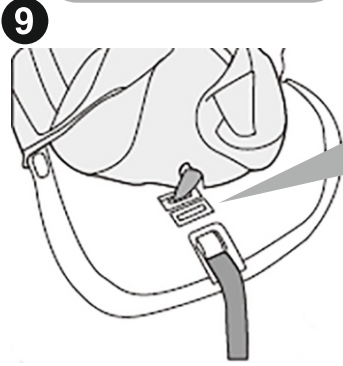
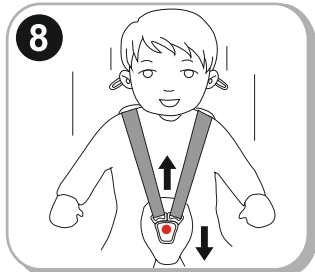
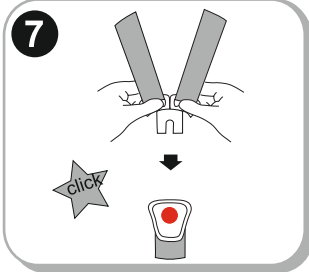
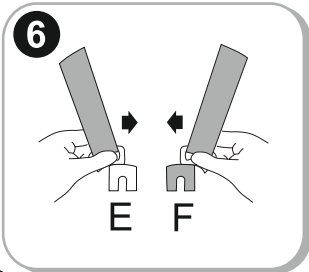

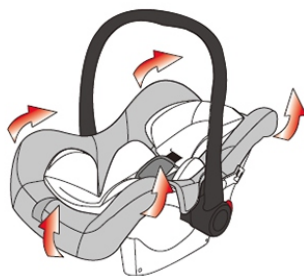
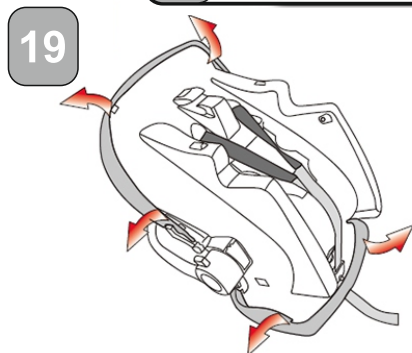
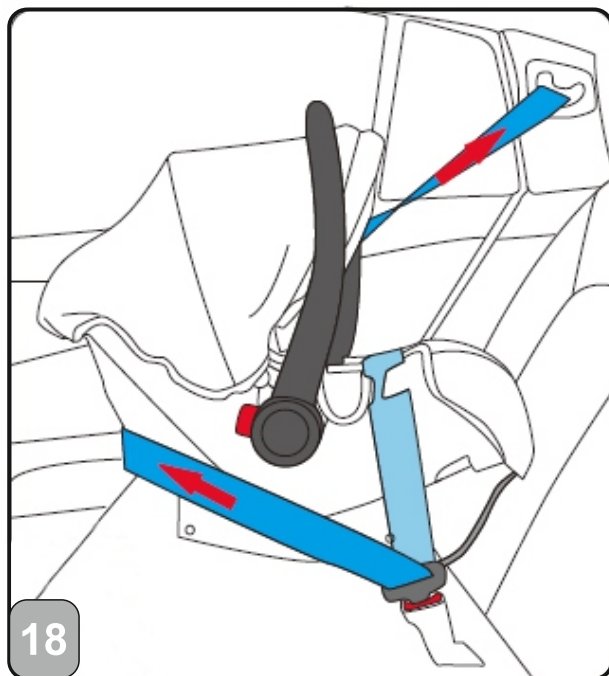
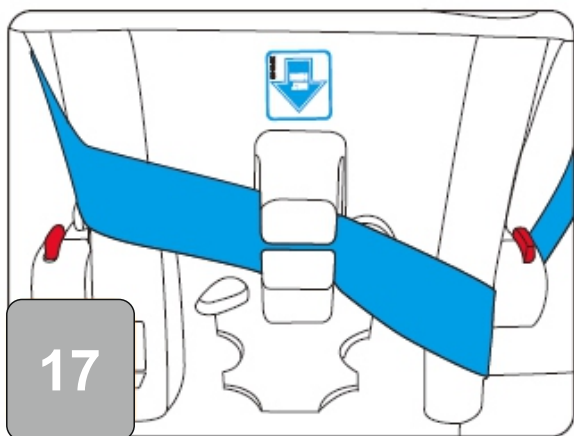
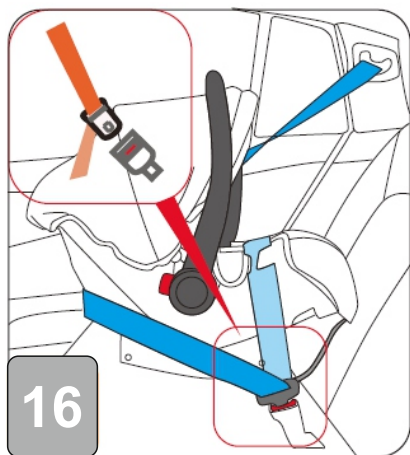

## **Baby stroller LORA Manual Instruction**

**BEFORE USE CAREFULLY READ THESE INSTRUCTIONS AND KEEP THEM FOR FURTHER REFERENCE. FAILURE TO OBSERVE THESE INSTRUCTIONS MAY AFFECT THE SAFETY OF YOUR CHILD!**

### **SAFETY REQUIREMENT**

1. This vehicle is suitable for children from 0 month and weight up to 15 kg!
2. Car seat is compatible with stroller LORA!
3. The car seat does not replace a cot or a bed! Should your child need to sleep, then it should be placed in a suitable pram body, cot or bed!
4. Do not add a mattress thicker than 10 mm!
5. Use brakes if you do not hold the stroller with hand!
6. Do not leave the stroller on hills or inclined surfaces even if you have activated the brake systems!
7. Parking device shall be engaged when placing and removing the children!
8. The shopping basket can take a maximum load of 2 kg!
9. Any load attached to the handle and/or on the back of the backrest and/or on the sides of the vehicle will affect the stability of the vehicle! Do not hang bags!
10. Regularly check for loose parts! Make routine inspection, regularly maintain, clean and/or wash the vehicle!
11. The vehicle shall be used only for 1 child!
12. Accessories which are not approved by the manufacturer shall not be used!
13. Only spare parts delivered or recommended by the manufacturer/ distributor can be used!
14. Start using the safety belts immediately after your child is capable of sitting without external assistance!
15. Always use the restraint system! Always use the crotch belt in combination with the waist belt! To prevent injury from a fall or a slip off always use the shoulder straps!
16. Make sure that the safety belts are placed properly!
17. The stroller should always be used under the supervision of an adult!
18. Do not allow children to suspend him/herself or play in the stroller!
19. Do not allow children to stand in the stroller!
20. Do not allow your child to stand on the seat and foot rest!
21. Do not use the stroller on uneven surfaces near fire or other dangerous places!
22. Do not use the stroller on stairs and escalators!
23. Fold the stroller before go upstairs and downstairs. Mounting the stroller on stairs, pavements and others with the child in it and by pushing the handle causes deformation of the stroller and is out warranty repair!
24. The newborn child is not capable of sitting on its own or holding its head erect. Because of this reason, do not fix the back in a sitting position! Extend it to the maximal reclined position!
25. Adjusting of the back rest must be made only by a person read carefully the instruction rules for adjusting!
26. Any additional baggage left in the stroller may cause it to become unstable!
27. The person who assembles the stroller must be familiarized with its functions!
28. The height of the carried child in the stroller should not exceed 96 cm!
29. This stroller is suitable for children up to 3 years old!



## WARNING

**WARNING!** Never leave your child unattended!

**WARNING!** Ensure that all the locking devices are engaged before use!

**WARNING!** To avoid injury ensure that your child is kept away when unfolding and folding this product!

**WARNING!** Do not let your child play with this product!

**WARNING!** Always use the restraint system!

**WARNING!** Check that the pram body or seat unit or car seat attachment devices are correctly engaged before use!

**WARNING!** The summer basket ( seat) is not suitable for children under 6 months!

**WARNING!** This product is not suitable for running or skating!

**WARNING!** The newborn basket is suitable for a child who cannot sit up by itself, roll over and cannot push itself up on its hands and knees.

EN 1888:2012

## MAINTENANCE AND CARE

1. To clean the metal parts, wipe with a moist and then dry towel until the stroller is all dry.
2. To clean the plastic parts, use a towel, water and a soft detergent.
3. To clean the textile parts, use a solution for cleaning tapestries.
4. When not in use, never place other objects in or on the stroller! This will damage it!
5. Always dry and air the stroller if it is not dry enough!
6. Run regular clean-ups over the wheel axes and the plastic elements.
7. Always clean the wheel axes and plastic elements after using the pram over sandy or dusty surfaces!
8. **DO NOT LUBRICATE** the wheel axes or other movable parts of the stroller! Just clean them!
9. Run regular checks for loose or damaged parts and if there are such, immediately replace them with new ones!

## PARTS

### Picture 1

- |                                |          |
|--------------------------------|----------|
| 1. Metal frame of the stroller | - 1 pcs. |
| 2. Rear wheels                 | - 2 pcs. |
| 3. Shopping basket             | - 1 pcs. |
| 4. Front wheels                | - 2 pcs. |
| 5. Accessory bag               | - 1 pcs. |
| 6. Two face mattress           | - 1 pcs. |
| 7. Transformable seat unit     | - 1 pcs. |
| 8. Front bar                   | - 1 pcs. |
| 9. Foot cover                  | - 1 pcs. |
| 10. Canopy                     | - 1 pcs. |
| 11. Children's car seat        | - 1 pcs. |
| 12. Adaptors                   | - 2 pcs. |

## UNFOLDING

1. Folded stroller **Release the blocking mechanism.**
2. Lift the handle of the stroller up and then push forward. As a result, it will extend and lock automatically. (Photo 3 ) Push down the blocking mechanism of the handle. Picture 4

## ASSEMBLING

1. Mount the front wheels by pressing them upward until they lock into place. (Photo 5) Check if they are securely locked. To unmount them, press the console button and pull the wheel down. (Photo 6)
2. Mount the rear wheels as shown in Photo 7. To unmount them, press the rear axle button and pull the wheel all the way. (Photo 8)
3. Attach the metal part under the seat for upholstery with the tick-tack buttons on the both sides of the seat bottom. Picture 9
4. Mount the stroller basket paying attention to the pincers being placed and fixed in the designated openings in the frame. (Photo 10) A click will indicate that the basket has been secured. To unmount, press simultaneously the buttons on both sides of the basket and pull upward. (Photo 11) The basket may be mounted in the direction of the movement or in the opposite direction of the movement of the stroller. (Photo 12)
5. Mount the fingerboard for the child. (Photo 13) To remove the fingerboard, press the buttons placed on both its sides and pull all the way. (Photo 14)
6. Install the both end tips of the canopy into the slots at both sides of the basket ( Picture 15) and zip the canopy ( Picture 16 )
7. The basket is transformed into a seat by putting together the belts located at the lower end of the seat and legs. (Photos 17;18) Turn the basket into a sitting position by pressing simultaneously the side buttons. (Photo 19)
8. Mounting of the car seat - Put the adapters (included in the set Photo 1, position 12) into the holes on both sides of the seat, taking into account the difference for the left and right side. (Photo 20) Insert the legs of the adaptors into the openings of the plastic holders on both sides of the frame. (Photo 21) A click will signal that the seat has been secured.
9. Unmounting of the car seat - Push simultaneously the buttons at both sides of the adaptors and lift the car seat from the stroller frame . (Picture 22) To unmount the adaptor from the car seat - catch the adaptor with hand and with thumb press the red button and pull out the adaptor . (Picture 23)

## EXPLOITATION

1. To place the stroller in a stationary position, use the rear wheel brakes, by pressing the brake pedal located on the rear axle. (Photo 24.1) To release the brake, lift the brake pedal with your leg . (Photo 24.2)

**WARNING: The parking device does not guarantee an optimal hold in steep slopes. Therefore never leave the stroller on a sloping ground with a child sitting or lying in the stroller!**

2. You can regulate the handle by pressing simultaneously the two buttons on both sides the mechanism and turn upward or downward. (Photo 25)
3. While moving the stroller along rough and uneven surfaces you can use the option of movement in a straight line by pressing the blocking cog on the front wheels. Picture 26
4. To release the front wheels, lift the locking cog . (Photo 27 )
4. For a change (lowering) the sunshade position, take its upper part and pull down to the desired position. (Photo 28 )

**ATTENTION!** Disregarding this instruction leads to a damage in the fixators and is not subject to a warranty recovery!

5. Adjusting the backrest - To raise the backrest, squeeze the buckle button behind the backrest and pull out the belt. To release the backrest, squeeze the buckle button and release the backrest down. Picture 29
6. While using the summer seat **BY ALL MEANS** fasten the safety belts on the child!
7. Put the shoulder and waist belts together and place them in the central buckling clasp. (Photos 30;31) Regulate the length of the safety belts by pulling the clasps all the way. (Photo 32) To unlock the belts, press the button on the central clasp. (Photo 33) For child 's under 6 months pass the belts through the straps Picture 33

## FOLDING

1. Activate the stroller brakes.
2. Fold the sunshade to the maximum.
3. Remove the basket Picture 11
4. Folding the stroller for transportation is done by lifting the lock mechanism (Photo 34), pulling the mechanisms located on both sides of the handle and pressing down.(Photo 35), After folding, place the fixing mechanism against self-unfolding. (Photo 36)
5. The correctly folded stroller should look like the image in photo 37.

# IMPORTANT! KEEP FOR FUTURE REFERENCE! READ CAREFULLY!

## NOTICE

1. This is an "universally" securing device for children. It is approved in accordance with Rule № 44 for general use in vehicles and is suitable for most but not all seats in cars.
2. Placing is correct if the vehicle manufacturer has declared in the Manual for the use of the vehicle that in the vehicle may be placed "Universal" Safety devices for children of this age group.
3. This securing device for children is classified as "universal" under more stringent conditions than those applied in previous structures, which don't have this remark.
4. If you have doubt, consult the manufacturer of safety equipment for children or the seller.

Only suitable if the approved vehicles are fitted with 3-points static or 3-point retractor safety-belts.  
Approved to UN/ECER Regulation No. 16 or other equivalent standards.



## EXTREMELY DANGEROUS!

Do not place rear-facing child seat on front seat with airbag.  
Death or serious injury can occur.

## Important safety instructions!

### WARNING! The car seat can not be used forward facing!

**WARNING!** It is appropriate only if approved vehicles are equipped with a 3-point holding device of safety belt, approved in accordance with Rule № 16 of the ECE at the UN or other equivalent standards.

**WARNING!** The hard components or plastic parts of safety device for children should be deployed and installed in way that during everyday use of the vehicle not be jammed by the movable seats or doors.

**WARNING!** All belts fastening car chair must be tight, belts restrain the child, must be adjusted to his body and not twisted.

**WARNING!** The device must be replaced if it has undergone significant load of an accident.

**WARNING!** It is dangerous to make changes or to supplement safety device without approval of the competent authority!

**WARNING!** Follow closely the instructions for installation. Failure can result in injury to the child!

**WARNING!** Do not leave the child unattended in the safety device!

**WARNING!** Any luggage or other items that can cause injury if a collision should be properly secured!

**WARNING!** Safety device for children should not be used without case!

**WARNING!** Cases of seat should not be replaced with another, unless recommended by the manufacturer, because it is an integral part of the system for securing children!

**WARNING!** Your child seat can only be fitted into the passengers seat of a car with a lap and diagonal seat belt. Do not use any load bearing contact points other than those described in the instructions and marked on the child restraint. Ensure the vehicle seat buckle is not positioned in or in front of the specified (labelled) belt guide of the child restraint system.

**WARNING!** Rearward child restraint systems should not be used in seats protected by an airbag.

**WARNING!** The interior of the car can become very hot when exposed to direct sunlight. Therefore, it is recommended that the child seat is covered when not used. This prevents heating of upholstery and components, and especially those attached to the child seat and scorching the child!

**WARNING!** Do not use the car seat in the house. It is not designed for home use and should only be used in the vehicle!

**WARNING!** Before you set any mobile or adjustable part of the child seat, you need to remove your child from the child seat!

**WARNING!** Periodically check the belts for wear, paying special attention to the points of attachment, protections and regulating devices.

**WARNING!** Do not leave the buckle in a partially closed position and it must only lock when all parts are engaged. It must be possible to release the child from the restraint immediately in an emergency.

## WASHING INSTRUCTIONS

1. The car seat can be cleaned using lukewarm water and soap. Do not use aggressive cleaners like abrasives or thinner.
2. The cover should be washed by hand at a maximum temperature of 30°C. Do not put in the dryer, just airing it.
3. The plastic parts can be cleaned by using a wet cloth. Please, do not use any solvent.

### TYPES OF APPROVED BELTS TO HAVE IN THE CAR

Your child seat can be installed **ONLY** with the help of 3-point belts!!! **ONLY** in the **OPPOSITE** direction of movement of the car!

- ① Ability to install only on seat **without active AIRBAG!**
- ② Possibility to install **ONLY** on seats with **3-point seat belts!**

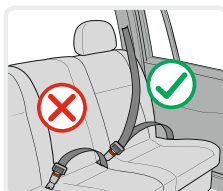

**CAN NOT BE USED FOR SEATS with 2-point belt!**

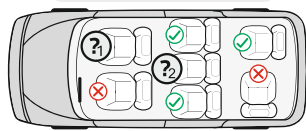

#### Parts

Picture 1

1. Carrying handle
2. Belt softener
3. Belt buckles
4. Strap for belts adjustment
5. Button for adjusting the belt (under the cover)
6. Lap belt guide

7. Red button for handle adjusting
8. Diagonal belt guide
9. Openings for shoulder straps
10. Shoulder straps
11. Buckle Pads
12. Head Pillow
13. Baby Insert
14. Cover
15. Canopy

### Check the height of the shoulder belts

Always check that the shoulder belts are placed at the correct height for your child. Select the height of the straps according to the child's height. The position of the straps should be at or slightly above the shoulders of the child. **Warning:** Do not place the straps too high or so that the child can lean on them!

In the back of the safety seat, there are 2 pairs of holes, which can be used to adjust the shoulder straps to suit your child's weight (Fig. 2)

### Adjusting the height of seat belts

1. Press the button for belts adjusting "5" and at the same time pull both shoulder straps. (Picture 3)
2. Take out the belts "11" of the holes on the back from the front of the seat.
3. Place back the belts in the desired holes on the front side of the backrest and connect them behind the back with the adjusting strap "4". Make sure the straps are placed on the same level and are not twisted.

### Fastening the seat belt

1. Combine the two pieces "E" and "F" at the end of the belt (Picture 6) and place them in the central buckle "3" until it clicks into place. (Picture 7)
2. Make sure the belt is locked by pulling the shoulder straps up. (Picture 8)
3. To release belt, press down the red button on the central buckle "3".

### Adjusting the length of the belts

1. Slacking the belts: Press the button for belts adjusting "5" and at the same time pull both shoulder straps. (Picture 3)
2. Tightening the belt: Place your child in the seat, fasten both belts in the buckle in the center and pull the strap "4" in the middle of the seat. (Picture 5)

## Removing the upholstery Picture 19

For children with weight from 0 to 10kg. the car seat should be used with the head pillow and baby insert . Once your child's weight is between 10kg. to 13kg. you should remove the For children with weight Release the belts from the buckle and take out the head pillow and baby insert.

### Crotch belt adjustment

The crotch belt is position at the inner slot of the car seat.

Once when you feel that the crotch belt is too tight for your child, please adjust as follow :

1. Pull up the cover at the front of your car seat. Picture 9
2. Lift the metal part on the end of the belt , rotate and goes through the openings to pull out the belt. Picture 9 a;b;c;d
3. Insert the metal part through outer slot , then under the bottom and through the inner slot. Place the metal part at horizontal position and pull the belt to ensure that it is secure. Picture 9 e;f;g

### Adjusting of the carry handle

The carry handle of the car seat , can be adjusted in 3 stable positions.

To adjust the handle ,please press the red button on handle on both side at the same time. Now it can be rotated. (Picture 10)

- 1 **Position** - Straight up for carrying. (Picture 11)
- 2 **Position** - Handle clicked back to initiate the rocking feature . (Picture 12)
- 3 **Position** - Down to support baby for feeding. (Picture 13)

**Ensure that the handle is locked in a position ,the harness is correctly fitted and buckle fastened before carrying your car seat.**

## INSTALLATION OF SEAT "Group 0 +" / newborn and weighing up to 13 kg. //

Please use 3-point safety belts of the car to ensure the safety of the child and to secure the child seat! Your child seat can be installed **ONLY** with the help of 3-point belts!!! **ONLY** in the **OPPOSITE** direction of movement of the car!

- Step 1.** Adjust the handle to the upright position . (Picture14)
- Step 2.** Place the child seat on the seat of the car in the **OPPOSITE** direction of movement of the car, ensuring it is firmly pressed against the car seat backrest. **If your car has an air bag** on the passenger seat, the child seat should be used only in the rear of the car!
- Step 3.** Slide the lap belt of the vehicle's 3-point seatbelt through both Lap belt guides . (Picture 15) Let the tongue plate snap in the belt lock with a clearly audible "click". (Picture 16) Pull the shoulder belt in arrow direction to tighten the lap belt. Check to make sure the tongue plate is locked by pulling on the belt .
- Step 4.** Place the diagonal belt in the diagonal belt guide at the back of the seat (Picture 17)
- Step 5.** Tighten the vehicle's own 3-pointseatbelt by pulling hard on the positions . (Picture 18)
- Step 6.** Make sure that the belt is not twisted and strongly tightened. Make sure the seat is fixed firmly on the car seat.
- Step 7.** Place the child in the seat. Check the height of the shoulder belts. Make sure the straps are not twisted or hanging somewhere. Fasten the seat belts on the child, making sure that they are well placed and pull the strap in the centre of the seat to tighten.

# Детска количка LORA

## Инструкция за употреба

**ПРЕДИ ДА ПРИСТЪПИТЕ КЪМ УПОТРЕБАТА, ПРОЧЕТЕТЕ ВНИМАТЕЛНО НАСТОЯЩИТЕ ИНСТРУКЦИИ И ГИ ПАЗЕТЕ ЗА ПО-НАТАТЪШНИ СПРАВКИ. НЕСПАЗВАНЕТО НА ТЕЗИ ИНСТРУКЦИИ МОЖЕ ДА СЕ ОТРАЗИ ВЪРХУ БЕЗОПАСНОСТТА НА ВАШЕТО ДЕТЕ!**

### ИЗИСКВАНИЯ ЗА БЕЗОПАСНОСТ

1. Настоящото превозно средство е предназначено за деца от 0 месеца и тегло до 15 кг!
2. Столчето за кола е съвместимо с детската количка модел LORA!
3. Столчето за кола не заменя кошарка или легло! Ако детето Ви има нужда от сън, то трябва да бъде поставено в подходящ кош за новородено, кошара или легло!
4. Не поставяйте матрак с дебелина повече от 10 мм!
5. Използвайте спирачките, ако не държите количката с ръка!
6. Не оставяйте количката на наклонени места, дори с активирана спирачка!
7. Използвайте устройствата за паркиране, когато поставяте или вземате децата!
8. Кошът за пазаруване е с максимална товаримост 2 кг!
9. Всеки товар, закачен на дръжката и/или на гърба на облегалката и/или от страни на количката, влияе върху стабилността на детската количка! Не закачайте чанти и пакети!
10. Периодично проверявайте за разхлабени части на количката! Редовно преглеждайте, поддържайте и почиствайте количката!
11. Количката е предназначена за 1 дете!
12. Аксесоари, които не са одобрени от производителя, не бива да бъдат използвани!
13. Трябва да бъдат използвани резервни части само доставени или препоръчани от производителя/дистрибутора!
14. Започнете да използвате предпазните колани незабавно щом вашето дете започне да сяда без чужда помощ!
15. Винаги използвайте предпазните колани, когато детето е в количката! Винаги използвайте колана между крачетата в комбинация с колана за кръста! За да предотвратите нараняване от падане или изхлузване на детето, винаги използвайте раменните колани!
16. Уверявайте се дали безопасният колан е сложен правилно!
17. Количката трябва да се използва винаги под наблюдението на възрастен!
18. Не позволявайте на детето да играе в количката или да се провесва от нея!
19. Не позволявайте на детето да се изправя в количката!
20. Не позволявайте на детето да се изправя върху седалката или степенката!
21. Не използвайте количката по неравни повърхности, в близост до огън или други опасни места!
22. Не използвайте количката по стълбища и ескалатори!
23. Сгъвайте количката преди да се качвате или слизате по стълби. Качването на количката на стълби, тротоари и други препятствия с детето, чрез натискане на дръжката води до нейното деформиране и не подлежи на гаранционно обслужване!
24. Новороденото дете не е способно да седи само и да държи главата си изправена. Ето защо, не фиксирайте облегалката в седяща позиция! Спуснете я до максимално легнало положение!
25. Регулирането на облегалката трябва да се извършва само от запознат с правилата за това действие от инструкцията!
26. Допълнителния багаж сложен в количката може да доведе до нейната нестабилност!
27. Човекът, който сглобява количката, трябва да е запознат с нейните функции!
28. Височината на детето, возено в количката не бива да надвишава 96 см!
29. Количката е предназначена за ползване от деца до 3 години!

## ВНИМАНИЕ

**ВНИМАНИЕ!** Никога не оставяйте детето си без надзор!

**ВНИМАНИЕ!** Уверете се, че всички заключващи устройства са активирани преди употреба!

**ВНИМАНИЕ!** За да избегнете наранявания, уверете се, че детето Ви е на безопасно разстояние при сгъване и разгъване на този продукт!

**ВНИМАНИЕ!** Не позволявайте на детето си да си играе с този продукт!

**ВНИМАНИЕ!** Винаги използвайте ограничителната система!

**ВНИМАНИЕ!** Проверете дали устройствата за прикрепяне на коша за новородено или седалката или столчето за автомобил са правилно активирани преди употреба!

**ВНИМАНИЕ!** Летният кош не е подходящ за деца под 6 месеца!

**ВНИМАНИЕ!** Този продукт не е подходящ за бягане или пързалане!

**ВНИМАНИЕ!** Кошът за новородено е подходящ за дете, което не може да сяда само, да се превърта и да се повдига на ръце и колене.

БДС EN 1888:2012

## ГРИЖА И ПОДДРЪЖКА

1. За да почистите металните части, избършете с влажна кърпа и изсушете добре със суха кърпа.
2. За да почистите пластмасовите части използвайте кърпа, вода и мек препарат.
3. За да почистите текстилните части употребявайте препарат за почистване на тапицерия.
4. Когато количката е на съхранение, никога не поставяйте други предмети върху нея!
5. Винаги изсушавайте и проветрявайте количката, ако се е намокрила!
6. Периодично почиствайте осите на колелата и пластмасовите елементи.
7. Винаги почиствайте осите на колелата и пластмасовите елементи след използване на количката по пясък или други запрашени настилки!
8. **НЕ СМАЗВАЙТЕ** осите на колелата или други подвижни части на количката! Само ги почиствайте!
9. Периодично проверявайте за разхлабени или повредени части и ако има такива, незабавно ги заменете с нови!

## ЧАСТИ

### Снимка 1

- |                                     |         |
|-------------------------------------|---------|
| 1. Метална конструкция на количката | - 1 бр. |
| 2. Задни колела                     | - 2бр.  |
| 3. Кош за пазаруване                | - 1 бр. |
| 4. Предни колела                    | - 2бр.  |
| 5. Чанта за аксесоари               | - 1 бр. |
| 6. Двулицев матрак                  | - 1 бр. |
| 7. Трансформираща се седалка        | - 1 бр. |
| 8. Гриф                             | - 1 бр. |
| 9. Покривало за крачета             | - 1 бр. |
| 10. Сенник                          | - 1бр.  |
| 11. Столче за кола                  | - 1бр.  |
| 12. Адаптори                        | - 2бр.  |

## РАЗГЪВАНЕ НА КОЛИЧКАТА

1. Сгънат вид на количката. (Снимка 2) **Освободете заключващия механизъм.**
2. Повдигнете дръжката на количката нагоре и напред, при което тя ще се разгъне и заключи автоматично. (Снимка 3) Натиснете надолу блокиращия механизъм на дръжката. Снимка 4

## МОНТАЖ НА КОЛИЧКАТА

1. Монтирайте предните колела, като ги притиснете нагоре до заключването им. (Снимка 5) Проверете дали са заключени добре. За демонтиране натиснете бутона на конзолата и издърпайте колелото надолу. (Снимка 6)
2. Поставете задните колела, както е показано на Снимка 7. За демонтаж натиснете бутона на задната ос и издърпайте колелото. (Снимка 8)
3. Закрепете металната част под седалката за тапицерията с тик-так копчета от двете страни на дъното на седалката. Снимка 9
4. Монтирайте коша на количката, като внимавате щипките да се разположат и фиксират в предназначенията за това отвори в рамката. (Снимка 10) Изщракването означава, че коша е фиксиран. За демонтиране едновременно стиснете бутоните от двете страни на коша и издърпайте нагоре. (Снимка 11) Кошът може да бъде монтиран по посока на движението или по посока обратна на движението на количката. (Снимка 12)
5. Монтирайте грифа за детето. (Снимка 13) За да отстраните грифа, натиснете бутоните разположени от двете му страни и издърпайте. (Снимка 14)
6. Монтирайте двата края на сенника в отворите от двете страни на коша (Снимка 15) и закопчайте ципа на сенника (Снимка 16)
7. Кошът се трансформира в седалка чрез прикрепяне на коланите разположени от долната страна на седалката и краката. (Снимки 17;18) Завъртете коша в седнала позиция чрез едновременно натискане на странично разположените бутони. (Снимки 19)
8. Монтиране на столчето за кола- Поставете адапторите (включени в комплекта Снимка 1 позиция 12) в отворите от двете страни на столчето като имате в предвид различието за лява и дясна страна. (Снимка 20) Вкарайте крачетата на адапторите в отворите на пластмасовите държачи от двете страни на рамката. (Снимка 21) Изщракването означава, че столчето е фиксирано.
9. Демонтиране на столчето - Натиснете едновременно бутоните от двете страни на адаптерите и издърпайте нагоре столчето от рамата на количката. (Снимка 22) За да демонтирате адаптера от столчето- хванете адаптера с ръка и с палец натиснете червения бутон и издърпайте адаптера. (Снимка 23)

## ЕКСПЛОАТАЦИЯ

1. За установяване на количката на едно място използвайте спирачките на задните колела, като натиснете спирачния педал, намиращ се на задната ос. (Снимка 24.1) За освобождаване на спирачката вдигнете с крак спирачния педал. (Снимка 24.2)  
**Внимание ! Спирачката не гарантира оптимално задържане на стръмни склонове! Ето защо никога не оставяйте количката на наклонена повърхност с дете, което седи или лежи в количката!**
2. Може да регулирате дръжката като натиснете едновременно двата бутона от страни на механизма и завъртите нагоре или надолу. (Снимка 25)
3. При движение на количката по гъби и неравни настилки можете да ползвате опцията за движение с праволинен ход чрез натискане на заключващия палец на предните колела. (Снимка 26) За освобождаване на предните колелета вдигнете нагоре заключващия палец. (Снимка 27)
4. За промяна (сваляне) положението на сенника хванете горната му част и издърпайте надолу до желаната позиция. (Снимка 28)  
**ВНИМАНИЕ!** Неспазването на това указание води до повреда на фиксаторите и не подлежи на гаранционно възстановяване!
5. Регулиране на облегалката – За вдигане на облегалката стиснете бутона на катарамата зад облегалката и издърпайте колана. За отпускане на облегалката стиснете бутона на катарамата и отпуснете облегалката надолу. (Снимка 29)
6. При ползване на летния стол **ЗАДЪЛЖИТЕЛНО** поставете осигуряващите колани на детето!
7. Прикрепете раменните и коремни колани и ги поставете в централната катарамата за заключване. (Снимки 30;31) Нагласете дължината на предпазните колани чрез издърпване на катрамите. (Снимка 32) За отключване на коланите натиснете бутона на централната катарамата. (Снимка 33) За деца под 6 месеца прекарайте коланите през каишките. Снимка 33

## СГЪВАНЕ НА КОЛИЧКАТА

1. Задействайте спирачките на количката.
2. Сгънете максимално сенника.
3. Демонтирайте коша от количката. Снимка 11
4. Сгъването на количката за транспортiranje става като вдигнете заключващия механизъм (Снимка 34) , изтеглите механизмите, намиращи се от двете страни на дръжката и натиснете надолу. Снимка 35 След като сгънете поставете фиксиращия механизъм против саморазгъване. (Снимка 36)
5. Правилно сгънатата количка трябва да изглежда по показания на снимка 37 начин.



# ВАЖНО! ЗАПАЗЕТЕ ЗА ПО-НАТАТЪШНИ СПРАВКИ. ПРОЧЕТЕТЕ ВНИМАТЕЛНО !

## ИНФОРМАЦИЯ

1. Това е „универсално“ обезопасително устройство за деца. То е одобрено в съответствие с Правило №44, за общо използване в превозни средства и е подходящо за повечето, но не за всички седалки в леки автомобили.
2. Поставянето е правилно, ако производителят на превозното средство е декларирал в Наръчника за използване на превозното средство, че в превозното средство може да се поставят „универсални“ обезопасителни устройства за деца от тази възрастова група.
3. Това обезопасително устройство за деца е класифицирано като „универсално“ при по-строги условия в сравнение с прилаганите в предишни конструкции, на които няма тази забележка.
4. Ако имате съмнения, консултирайте се с производителя на обезопасителното устройство за деца или с продавача.

Седалката е подходяща само за превозни средства, оборудвани с 3-точкови статични или 3-точкови прибиращи обезопасителни колани.  
Одобрени от UN/ECER № 16 или други еквивалентни стандарти.



**КРАЙНО ОПАСНО!**  
НЕ ПОСТАВЯЙТЕ гледаща назад детска седалка на предна седалка с въздушна възглавница!  
ТОВА МОЖЕ ДА ДОВЕДЕ ДО СМЪРТ ИЛИ СЕРИОЗНО НАРАНЯВАНЕ!

## Важни инструкции за безопасност!

### **ВНИМАНИЕ! Столчето не може да се използва обърнато напред!**

**ВНИМАНИЕ!** Подходящо само ако одобрените превозни средства са оборудвани с 3-точково прибиращо устройство на обезопасителен колан, одобрен в съответствие с Правило №16 на ИКЕ при ООН или други еквивалентни стандарти.

**ВНИМАНИЕ!** Твърдите елементи или пластмасовите части на обезопасителното устройство за деца трябва да се разполагат и монтират така, че при ежедневното използване на превозното средство да не се захващат от подвижните седалки или вратите на превозното средство.

**ВНИМАНИЕ!** Всички колани закрепващи столчето трябва да са стегнати, а коланите задържащи детето, да са регулирани към тялото му и да не са усукани.

**ВНИМАНИЕ!** Устройството трябва да се замени, ако е било подложено на значително натоварване при произшествие.

**ВНИМАНИЕ!** Опасно е да се правят изменения или да се допълва обезопасителното устройство без одобрението на компетентния орган!

**ВНИМАНИЕ!** Спазвайте стриктно указанията за монтиране. Неспазването им може да доведе до нараняване на детето!

**ВНИМАНИЕ!** Не оставяйте детето без наблюдение в обезопасителното устройство!

**ВНИМАНИЕ!** Всякакъв багаж или други вещи, които могат да причинят нараняване в случай на сблъсък трябва да са подходящо закрепени!

**ВНИМАНИЕ!** Обезопасителното устройство за деца не трябва да се използва без калъф!

**ВНИМАНИЕ!** Калъфът на седалката не трябва да се заменя с друг освен с препоръчвания от производителя, защото представлява неразделна част от системата за обезопасяване на деца!

**ВНИМАНИЕ!** Седалката може да бъде монтирана само в пътнически седалки с 3-точкова система на коланите. Не използвайте други точки за закрепяне на колана, освен тези, описани в инструкцията и маркирани на обезопасителната система. Уверете се, че катарамата на автомобилния колан не е разположена в или пред определен колан на обезопасителната система.

**ВНИМАНИЕ!** Обърнатите назад системи за обезопасяване на деца не трябва да се използват на места за сядане защитени от въздушна възглавница.

**ВНИМАНИЕ!** Вътрешността на колата може да стане много гореща, когато е изложена на пряка слънчева светлина. Ето защо, е препоръчително детското столче да се покрива, когато не се използва. Това предотвратява нагряване на тапицерията и компонентите, и особено тези, прикрепени към детското столче, както и изгарянето на детето!

**ВНИМАНИЕ!** Не използвайте столчето за кола в дома. То не е проектирано за домашна употреба и трябва да се използва само в превозното средство!

**ВНИМАНИЕ!** Преди да нагласите някоя подвижна или нагласяща се част на детската седалка, трябва да извадите вашето дете от детското столче!

**ВНИМАНИЕ!** Периодично проверявайте коланите за износване , като обръщате специално внимание на точките на закрепяне, на защитите и регулиращите приспособления.

**ВНИМАНИЕ!** Не оставяйте катарамата частично затворена, тя трябва да бъде заключена, когато всички части са ангажирани. Веднага трябва да можете да извадите детето от седалката в случай на спешна ситуация.

**ECE R44/04**

### ИНСТРУКЦИИ ЗА ПРАНЕ

1. Столчето за кола може да бъде почиствано с хладка вода и сапун. Не използвайте агресивни почистващи препарати, като абразиви или разреждател.
2. Тапицерията трябва да се пере на ръка при максимална температура 30°C. Не я слагайте в сушилня. Оставете тапицерията да изсъхне по естествен начин.
3. Пластмасовите части могат да се почистват с помощта на влажна кърпа. Не използвайте абразиви.

### ВИД НА УТВЪРДЕНИТЕ КОЛАНИ, КОИТО ТРЯБВА ДА ИМАТЕ В КОЛАТА

Вашата детска седалка може да бъде инсталирана **САМО** с помощта на 3-точкови колани, по посока **обратно** на движението на автомобила !

- ① Възможност за инсталиране **САМО** на седалки **БЕЗ АКТИВЕН AIRBAG!**
  - ② Възможност за инсталиране **САМО** на седалки **С 3-ТОЧКОВИ КОЛАНИ!**
- НЕ МОЖЕ ДА СЕ ИЗПОЛЗВА НА СЕДАЛКИ С 2-ТОЧКОВИ КОЛАНИ !**



#### Части:

Снимка 1

1. Дръжка за носене
2. Омекотител на коланите
3. Катарамата
4. Каишка за регулиране на коланите
5. Бутон за регулиране на коланите / под тапицерията /
6. Водач за колана за скута
7. Червен бутон за регулиране на дръжката
8. Водач за диагоналния колан
9. Отвори за регулиране на раменните колани
10. Раменни колани
11. Омекотител на катарамата
12. Възглавница за глава
13. Омекотители за бебето
14. Тапицерия
15. Сенник

### Проверка височината на раменните колани

Винаги проверявайте дали раменните колани са поставени на правилната височина за вашето дете. Изберете височината на коланите спрямо височината на детето, като позицията на коланите трябва да бъде на нивото или малко над раменете на детето.

**Внимание:** Не поставяйте коланите твърде високо или така , че детето да се обляга върху тях! На гърба на столчето има 2 двойки отвори с които можете да нагласите височината на раменните колани спрямо телото на детето.(Фиг.2)

### Настройка височината на коланите

1. Освободете раменните колани , като натиснете бутона за регулиране на коланите „5” и издърпате раменните колани . (Фиг.3)
2. Издърпайте коланите „11” от отворите на облегалката от предната страна на столчето. (Фиг.4)
3. Поставете отново коланите в желаните отвори от предната страна на облегалката и ги свържете зад гърба с каишката за регулиране „4”. Уверете се, че коланите са поставени на едно ниво и не са усукани.

### Закопчаване на колана

1. Съединете двата елемента „Е” и „F” на края на колана (Фиг. 6) и ги поставете в централната катарамата “3” докато се чуе изщракване. (Фиг.7)
2. Проверете дали колана е заключен , като издърпате раменните колани нагоре. ( Фиг. 8)
3. За да освободите коланите натиснете надолу червения бутон на централната катарамата “3”.

### Настройка дължината на коланите

1. Отпускане на коланите: Натиснете бутона за настройка на коланите „5” и в същото време издърпайте двата раменни колана. (Фиг.3)
2. Стягане на коланите: Поставете детето в столчето, закопчайте двата колана в централната катарамата и издърпайте лентата „4” по средата на седалката. ( Фиг. 5)

## Премахване на тапицерията - Снимка 19

За деца от 0 до 10 кг. столчето за кола трябва да се използва с омекотителите за бебе. Когато теглото на детето е от 10 до 13 кг. столчето трябва да се използва без омекотителите. Разкопчайте коланите и издърпайте омекотителите от гърба и седалката.

### Регулиране на колана за чатала

Колана за чатала е поставен във вътрешния отвор на седалката.

Ако усещате, че колана е твърде стегнат, моля регулирайте по следния начин.

**1.** Вдигнете тапицерията в предната част на столчето. Снимка 9

**2.** Вдигнете металната част на края на колана, завъртете и прекарайте през отворите за да издърпате колана. Снимка 9 a;b;c;d

**3.** Прекарайте металната част през предния отвор на седалката, след това под дъното през задния отвор. Поставете хоризонтално металната част и издърпайте колана за да се уверите, че е закрепен. Снимка 9 e;f;g

### Регулиране на дръжката за носене на столчето за кола

Дръжката за носене на столчето за кола, може да бъде регулирана в 3 позиции.

За да регулирате дръжката, натиснете едновременно червените бутона от двете страни на дръжката и завъртете. (Фиг. 10)

**1 Позиция** - Изправена - за носене. (Фиг.11)

**2 Позиция** - Фиксирана хоризонтално зад гърба - За функция люлеене. (Фиг.12)

**3 Позиция** - Надолу зад гърба - Фиксиране на столчето за хранене на детето.(Фиг.13)

**Уверете се, че дръжката е фиксирана в избраната позиция, коланите са поставени правилно и катарамата е закопчана преди да носите вашето дете в столчето за кола.**

## МОНТИРАНЕ НА СТОЛЧЕТО

“Група 0 +” /за новородено и с тегло до 13 кг./

Моля използвайте 3-точковите обезопасителни колани на колата, за да осигурите безопасността на детето и да закрепите столчето за кола!

Вашата детска седалка може да бъде инсталирана **САМО** с помощта на 3-точкови колани, по посока **обратно на движението на автомобила!**

**Стъпка 1.** Настройте дръжката във вертикална позиция. (Фиг.14)

**Стъпка 2.** Поставете детската обезопасителна седалка върху седалката на автомобила „**по посока обратна на движението**“, като се уверите, че е плътно поставена до облегалката. **Ако колата ви има еърбег на седалките за пътници, то столчето за кола трябва да се използва само на задните седалки на колата!**

**Стъпка 3.** Прекарайте коремния колан през двата водача от страни на детското столче. (Фиг.15)

Закопчайте колана в катарамата на автомобила докато се чуе „клик“. (Фиг. 16) Издърпайте раменния колан нагоре, за да притегнете столчето към седалката и да се уверите, че колана е закопчан.

**Стъпка 4.** Поставете раменния колан във водача на гърба на детското столче. (Фиг.17)

**Стъпка 5.** Издърпайте раменния колан за да го затегнете. (Фиг.18)

**Стъпка 6.** Уверете се, че столчето е закрепено стабилно върху автомобилната седалка и, че колана е опънат и не е усукан.

**Стъпка 7.** Поставете детето в столчето. Проверете височината на раменните колани. Уверете се, че коланите не са усукани или закачени някъде. Закопчайте коланите на детето, като се уверите, че са добре поставени и издърпайте каишката в центъра на седалката за ги затегнете.

## Cărucior LORA

### Instrucțiuni pentru folosire

**ÎNAINTE DE A ÎNCEPE SĂ FOLOȘIȚI CĂRUCIORUL, CITIȚI CU ATENȚIE ACESTE INSTRUCȚIUNI ȘI PĂSTRAȚI-LE PENTRU REFERINȚE VIITOARE! NERESPECTAREA LOR POATE AFECTA SIGURANȚA COPILULUI DUMNEAVOASTRĂ !**

### MĂSURI DE SIGURANȚĂ

1. Acest vehicul este proiectat pentru copii de la 0 luni și greutate până la 15 kg!
2. Scaunul auto este compatibil cu căruciorul model LORA!
3. Scaunul auto nu înlocuiește patul de copil sau un pat obișnuit! Dacă copilul dumneavoastră are nevoie de somn, el trebuie să fie așezat într-un coș de nou-născut, pat de copil sau pat obișnuit!
4. Nu folosiți o saltea cu o grosime mai mare decât 10mm în cărucior!
5. Folosiți-vă de frâne dacă nu țineți căruciorul cu mâna!
6. Nu lăsați căruciorul în pantă chiar dacă frâna lui este activată!
7. Folosiți-vă de dispozitivele de staționare când îi așezați sau când îi ridicați pe copii!
8. Coșul de cumpărături poate fi încărcat până la 2 kg!
9. Orice greutate, agățată de mâner pe lateral sau spatele căruciorului afectează stabilitatea lui! Nu agățați genți și pachete grele!
10. Verificați periodic dacă nu sunt părți desprinse ale căruciorului! Verificați, întrețineți și curățați căruciorul!
11. Căruciorul este proiectat pentru 1 copil!
12. Accesoriile care nu sunt aprobate de către producător nu trebuie să fie folosite!
13. Piesele suplimentare de folos nu trebuie să fie decât cele recomandate de către producător/ distribuitor!
14. Începeți să folosiți centurile de siguranță îndată ce copilul dumneavoastră începe să se așeze fără ajutor extern!
15. Folosiți întotdeauna centurile de siguranță atunci când copilul este în cărucior! Aveți grijă să folosiți mereu centura dintre piciorușe împreună cu cea pentru talie! Pentru a preveni o eventuală rănire ca urmare a unei căderi sau o contuzie a copilului, folosiți mereu centurile pentru umeri!
16. Asigurați-vă că centura de siguranță este plasată corect!
17. Căruciorul trebuie să fie folosit întotdeauna sub supravegherea unui adult!
18. Nu permiteți copilului să se joace în cărucior sau să se lege singur!
19. Nu permiteți copilului să se ridice din cărucior!
20. Nu permiteți copilului să se ridice pe scaun sau bară!
21. Nu folosiți căruciorul pe suprafețe denivelate, în apropierea unui foc sau a altor locuri periculoase!
22. Nu folosiți căruciorul pe scări normale sau rulante!
23. Pliati căruciorul înainte de a vă urca sau coborî pe scări. Urcarea căruciorului pe scări, trotuare și alte obstacole prin a apăsa pe mâner duce la deformarea lui și nu se află sub incidența termenilor de garanție!
24. Copilul nou-născut nu e capabil de a sta așezat singur și să-și țină capul ridicat. De aceea nu fixați spatele atunci când copilul este așezat! Întindeți-l la maxim pe spate!
25. Reglarea părții din spate a căruciorului trebuie să se execute doar de către cineva familiarizat cu aceasta parte a instrucțiunilor!
26. Bagajul suplimentar plasat în cărucior poate să ducă la debalansarea căruciorului!
27. Persoana care assemblează căruciorul trebuie să fie familiarizată cu funcțiunile lui!
28. Înălțimea copilului condus în cărucior nu trebuie să depășească 96 de cm!
29. Căruciorul este proiectat pentru folosire de către copii până la vârsta de 3 ani!

## AVERTISMENT !

**AVERTISMENT !** Niciodată nu lăsați copilul dumneavoastră fără supraveghere!

**AVERTISMENT!** Asigurați-vă că toate dispozitivele de blocare sunt activate înainte de folosire!

**AVERTISMENT!** Pentru a evita eventuale răniri, asigurați-vă că copilul dumneavoastră se află la o distanță sigură când acest produs se pliază și se extinde!

**AVERTISMENT!** Nu lăsați copilul să se joace cu acest produs!

**AVERTISMENT!** Folosiți întotdeauna centurile de siguranță atunci!

**AVERTISMENT!** Verificați dacă dispozitivele pentru atasarea sezutului sau a scaunului auto sau a cosulețului pentru nou-născuți sunt activate în mod corespunzător înainte de utilizare!

**AVERTISMENT!** Coșul de vară (scaun) nu este potrivit pentru copii sub vârsta 6 luni!

**AVERTISMENT!** Acest produs nu este potrivit pentru alergare sau alunecare!

**AVERTISMENT!** Coșul de nou-născut este potrivit pentru un copil care nu poate să se așeze singur, să se rostogolească, sau să se ridice în mâini și genunchi.

**EN 1888:2012**

## ÎNTREȚINERE ȘI GRIJĂ

1. Pentru a curăța părțile metalice, ștergeți bine cu un prosop umed și apoi cu unul uscat.
2. Pentru a curăța părțile plastice, folosiți un prosop, apă și un detergent slab.
3. Pentru a curăța părțile textile, folosiți-vă de o soluție de curățat tapițerie.
4. Când căruciorul nu este folosit, niciodată nu lăsați alte obiecte pe el!
5. Întotdeauna uscați și aerisiți căruciorul dacă s-a umezit!
6. În mod periodic curățați axele roților și elementele plastice.
7. Întotdeauna curățați axele roților și elementele plastice după folosirea pe nisip sau alte suprafețe prăfuite!
8. **NU LUBRIFIAȚI** axele roților sau alte părți mobile ale căruciorului! Doar le curățați!
9. În mod periodic verificați dacă nu sunt părți desprinse sau amortizate și dacă sunt, aveți grijă să le înlocuiți cu altele noi!

## PĂRȚI

### Poză 1

- |  |          |
|--|----------|
| 1. Construcția metalică a căruciorului | - 1 buc. |
| 2. Roți din spate                      | - 2 buc. |
| 3. Coș de cumpărături                  | - 1 buc. |
| 4. Roți din față                       | - 2 buc. |
| 5. Geantă de accesorii                 | - 1 buc. |
| 6. Saltea de doua fețe                 | - 1 buc. |
| 7. Coș                                 | - 1 buc. |
| 8. Claviatura                          | - 1 buc. |
| 9. Cuvertura pentru picioare           | - 1 buc. |
| 10. Umbrelă de soare                   | - 1 buc. |
| 11. Scaun auto                         | - 1 buc. |
| 12. Adaptoare                          | - 2 buc. |

## EXTINDEREA CĂRUCIORULUI

1. Căruciorul în mod pliat. (Poză 2) **Eliberați mecanismul blocabil.**
2. Ridicați mânerul căruciorului sus și înainte la care el se va extinde și încuia automat. (Poze 3 )  
Apasati in jos mecanismul de blocare al manerului. Figura 4

## INSTALAREA CĂRUCIORULUI

1. Instalați roțile din față prin a le apăsa sus până la încuierea lor. (Poză 5) Pentru a le demonta, apăsați butonul consolei și trageți roata jos (Poză 6)
2. Plasați roțile din spate precum este arătat pe Poză 7. Pentru a le demonta, apăsați butonul pe axa din spate și trageți roata (Poză 8)
3. Fixați partea metalică sub scaun de tapiserie prin cadrul nasturilor tic-tac pe ambele părți inferioare ale scaunului. Poză 9
4. Instalați coșul pe cărucior prin a avea grijă scobiturile să fie plasate și fixate în găurile desemnate în ramă. (Poză 10) După ce se va auzi un clic, puteți să fiți sigur(a) că coșul este fixat. Pentru a demonta în mod simultan, apăsați butoanele de pe ambele părți ale coșului și trageți sus. (Poză 11) Coșul poate fi demontat în direcția mișcării sau în direcția opusă mișcării a căruciorului. (Poză 12)
5. Instalați claviatura pentru copil (Poză 13) Pentru a elibera claviatura, apăsați butoanele de pe ambele părți și trageți. (Poză 14)
6. Montați cele două capete ale copertinei în orificiile de pe ambele părți ale cosului (Figura 15) și închideți fermoarul copertinei (Figura 16)
7. Coșul este transformat într-un scaun prin a alătura centurile de pe joasă parte a spatelui, scaunului și picioarelor (Poze 17;18). Învârtiți coșul în poziția așezată prin a apăsa simultan pe butoanele laterale. (Poze 19)
8. **Montarea scaunului auto** – Pozitionați adaptoarele (incluse în set, Poză 1, poziție 12) în orificiile aflate pe ambele părți ale scaunului, luându-se în considerare diferența pentru partea stângă și dreaptă. Poză 20. Puneți picioarele adaptoarelor în găurile deținătoarelor plastice de pe ambele părți ale ramei. (Poză 21) Clicul care urmează desemnează că scaunul este fixat.
9. **Demontarea scaunului** - Apasați simultan butoanele de pe ambele părți ale adaptoarelor și trageți în sus scaunul din cadrul caruciorului. (Figura 22) Pentru a demonta adaptorul de scaun – prindeți adaptorul cu mâna și cu degetul mare apăsați butonul roșu și trageți adaptorul. (Figura 23)

## EXPLOATAȚIE

1. Pentru a poziționa căruciorul pe loc, folosiți frânele pe roțile din spate prin a apăsa pedelul de frână aflându-se pe axa din spate. (Poză 24.1) Pentru a elibera frâna, ridicați pedelul de frână cu piciorul. (Poză 24.2)
- Avertisment ! Frana nu garantează o retenție optimă pe pante abrupte! Prin urmare, nu lasați niciodată caruciorul pe suprafețe inclinate, cu copilul așezat sau culcat în carucior!**
2. Puteți să reglați mânerul prin a apăsa simultan ambele butoane pe lângă mecanism și a le învârti sus sau jos. (Poză 25)
  3. La deplasarea caruciorului pe pavaje dure și neuniforme aveți posibilitatea de a utiliza opțiunea de deplasare în poziție drept înainte prin apăsarea dispozitivului de blocare aflat la roțile din față. (Poză 26) Pentru eliberarea roților din față ridicați în sus dispozitivul de blocare. (Poză 27)
  4. Pentru a schimba (da jos) poziția umbrelei, luați-o de pe partea sa superioară și trageți jos până la poziția dorită. (Poză 28)
- ATENȚIE!** Nerespectarea acestei instrucțiuni duce la dauna fixatoarelor și nu se încadrează în termenii garanției!
5. Reglarea spatelui – Pentru ridicarea spatelui apăsați butonul aflat pe catarama din spatele spatelui și trageți cureaua. Pentru eliberarea spatelui apăsați butonul aflat pe catarama și eliberați spatele înspre jos. (Poză 29)
  6. În timp ce folosiți scaunul de vară, este **obligatoriu** să puneți centurile de siguranță pe copil!
  7. Adunați centurile de siguranță pentru talie și umeri și lăsați-le în agrafa centrală. (Poze 30;31) Reglați lungimea benzilor de siguranță trăgând până la capăt toate îmbinările. (Photo 32). Pentru a descuia centurile, apăsați butonul de agrafa centrală. (Poză 33) Pentru copiii sub 6 luni treceți centurile prin bretele (Poză 33)

## PLIEREA CĂRUCIORULUI

1. Activați frânele căruciorului.
  2. Pliati umbrela la maxim.
  3. Demontați cosul din carucior. Poză 11
  4. Plierea caruciorului pentru transportare se face prin ridicare mecanismului de închidere (Figura 34), extragerea mecanismelor aflate pe ambele părți ale mânerului și apăsarea în jos. Figura 35
- După ce pliați căruciorul, puneți mecanismul fixant contra extindere de sine. (Poză 36)
5. Căruciorul pliat corect trebuie să arate precum se vede pe poză 37.

**DIDIS INTERNATIONAL STR. FOISORULUI NR.122-124 PARTER SECTOR 3 BUCURESTI**  
**ROMANIA** Telefon - 00 40 21 211 65 60 Fax - 00 40 21 210 65 62  
E-mail: office@didis.ro

## Scaunul auto "Grupa 0 +" pana la 13 kg / Instrucțiuni de utilizare

# IMPORTANT! CITITI CU ATENTIE SI PASTRATI ACEST DOCUMENT PENTRU CONSULTARE ULTERIOARA!

### INFORMATIE

1. Acesta este un sistem "universal" de siguranta pentru copii. Aprobat in conformitate cu Regulamentul nr.44 pentru utilizare generala in autovehicule, care este potrivit pentru marea majoritate, dar nu pentru toate scaunele auto.
2. Amplasarea este corecta, daca producatorul mijlocului de transport a declarat in Manualul de utilizare al autovehiculului, ca in mijlocul de transport respectiv pot fi amplasate sisteme "universale" de siguranta pentru copii din aceasta grupa de varsta.
3. Acest sistem de siguranta pentru copii este clasificat drept "universal" in conditii mai stricte, in comparatie cu cele aplicate in constructiile anterioare, pe care nu exista aceasta mentiune/aviz.
4. In cazul in care aveti indoilei, consultati producatorul sistemului de siguranta pentru copii sau vanzatorul.

Scaunul este potrivit numai pentru autovehicule dotate cu centuri de siguranta in 3 puncte cu dispozitiv static sau in 3 puncte cu dispozitiv retractor. Aprobate de catre UN/ECER nr.16 sau alte standarde echivalente.



### EXTREM DE PERICULOS!

NU puneți scaunul pentru copii, în direcția opusă mișcării, pe scaunul din față al mașinii cu airbag! ACEASTĂ POATE DUCE LA MOARTE SAU RĂNIRE SERIOASĂ!

### Instructiuni importante de siguranta!

**AVERTISMENT!**Scaunul nu poate fi folosit intors inainte!

**AVERTISMENT!** Potrivit numai daca mijloacele de transport aprobate sunt dotate cu centuri de siguranta in 3 puncte cu dispozitiv retractor, aprobate conform Regulamentului CEE al ONU nr.16 sau conform altor standarde echivalente.

**AVERTISMENT!** Elementele rigide sau componentele din plastic aflate pe sistemul de siguranta pentru copii trebuie sa fie pozitionate si montate in asa fel incat, in timpul utilizarii zilnice a autovehiculului, acestea sa nu fie prinse in partile mobile sau usile autovehiculului.

**AVERTISMENT!** Toate centurile care fixeaza scaunul trebuie sa fie tensionate, iar curelele care tin copilul trebuie ajustate la corpul copilului iar curelele si centurile nu trebuie sa fie rasucite.

**AVERTISMENT!** Sistemul trebuie sa fie schimbat in cazul in care a fost supus unor solicitari semnificative in urma accidentului rutier.

**AVERTISMENT!** Este foarte periculos sa se faca modificari sau sa se faca completari pe sistemul de siguranta fara aprobarea autoritatilor competente!

**AVERTISMENT!** Respectati strict instructiunile de montare. Nerespectarea acestora poate duce la ranirea copilului!

**AVERTISMENT!** Nu lasati copilul nesupravegheat in sistemul de siguranta!

**AVERTISMENT!** Orice bagaje sau alte obiecte care ar putea provoca raniri in caz de coliziune trebuie fixate in mod corespunzator!

**AVERTISMENT!** Sistemul de siguranta pentru copii nu trebuie utilizat fara husa!

**AVERTISMENT!** Husa scaunului nu trebuie inlocuita cu alta husa decat cea recomandata de catre producator, deoarece husa reprezinta parte integranta a sistemului de siguranta pentru copii!

**AVERTISMENT!** Scaunul poate fi montat numai pe scaune pasagere cu centuri de siguranta in 3 puncte. Nu folositi alte puncte de contact portante decat cele descrise in cadrul instructiunilor si marcate pe sistemul de siguranta. Asigurati-va ca catarama centurii de siguranta nu este pozitionata in sau peste vreo anumita centura, parte din sistemul de siguranta.

**AVERTISMENT!** Sistemele de siguranta pentru copii orientate spre spate nu trebuie utilizate pe locuri de sedere protejate cu sistem airbag.

**AVERTISMENT!** In interiorul autovehiculului poate deveni foarte cald, atunci cand acesta este expus la lumina directa solara. Prin urmare, este recomandat ca scaunul pentru copii sa fie acoperit, atunci cand acesta nu se utilizeaza. Acest lucru previne incalzirea tapiteriei si a componentelor in special cele atasate de scaunul copilului, precum si poate provoca arsuri ale copilului!

**AVERTISMENT!** Nu folositi scaunul auto in casa. Acesta nu este conceput pentru uz casnic si trebuie sa fie utilizat numai in autovehicul!

**AVERTISMENT!** Inainte de a ajusta anumita componenta mobila sau reglabila la scaunul pentru copii, trebuie sa scoateti copilul dumneavoastra din scaunul pentru copii!

**AVERTISMENT!** Verificati in mod periodic centurile pentru uzura, acordand o atentie deosebita la punctele de fixare, la dispozitivele de protectie si ajustare.

**AVERTISMENT!** Nu lasati catarama inchisa partial, aceasta trebuie sa fie blocata atunci cand toate componentele sunt pozitionate bine. In cazul unei situatii de urgenta este foarte important sa puteti elibera in mod rapid copilul din scaun.

## INSTRUCTIUNI DE SPALARE

1. Scaunul auto poate fi curatat cu apa calda si sapun. Nu utilizati agenti de curatare agresivi, precum materiale abrazive sau diluant.
2. Husa trebuie spalata manual la o temperatura maxima de 30oC. Nu se recomanda uscarea in uscator de rufe. Lasati husa sa se usuce in mod natural.
3. Componentele din plastic pot fi curatate cu ajutorul unei carpe umede. Nu utilizati materiale abrazive.

### TIPUL CURELELOR AUTORIZATE, CARE TREBUIE SA DETINETI IN AUTOVEHICUL

Scaunul dumneavoastra auto poate fi instalat **NUMAI** cu ajutorul centurii de siguranta cu prindere in 3 puncte, in pozitie **INVERSA** sensului de mers al autovehiculului!

❓ Posibilitate de instalare **NUMAI** pe scaune **FARA AIRBAG ACTIV!**

❓ Posibilitate de instalare **NUMAI** pe scaune **CU CENTURI DE SIGURANTA IN 3 PUNCTE !**

**NU POATE FI UTILIZAT PE SCAUNE CU CENTURI DE SIGURANTA IN 2 PUNCTE !**

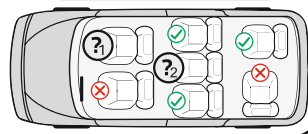
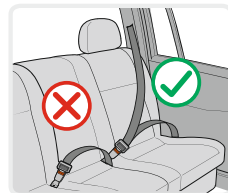

### COMPONENTE

#### Figura 1

1. Maner de purtat
2. Husa de protectie
3. Catarama pentru curele
4. Curea pentru reglarea centurii
5. Buton pentru reglarea curelelor (sub husa
6. Ghidaj pentru centura transversala )
7. Buton rosu pentru reglare maner
8. Ghidaj pentru centura diagonala
9. Orificii pentru reglarea centurilor pentru umeri
10. Centuri pentru umeri
11. Perinita moale la catarama
12. Perinita pentru cap
13. Perinita din material moale pentru nou nascut
14. Tapiterie
15. Umbrelă de soare

### Verificarea inaltimei la curelele pentru umeri

Verificati intotdeauna daca curelele pentru umeri sunt pozitionate la inaltimea corespunzatoare pentru copilul dumneavoastra. Pozitionati inaltimea curelelor in functie de inaltimea copilului . Pozitia curelelor trebuie sa fie la nivelul sau putin deasupra umerilor copilului. **Avertisment:** Nu pozitionati curelele in pozitie foarte inalta sau in asa fel incat copilul sa se sprijine de acestea!

In spatele scaunului exista 2 perechi de orificii, prin cadrul carora puteti regla inaltimea curelelor pentru umeri in functie de greutatea copilului. Figura 2

### Reglarea inaltimei curelelor

1. Apasati butonul pentru ajustarea curelelor „5” si in acelasi timp trageti cele doua curele pentru umeri. (Figura 3)
2. Extrageti curelele “11” din orificiile spatarului aflate in partea din fata ale scaunului. Figura 4
3. Amplasati din nou centurile in orificiile selectate aflate in partea din fata a spatarului si fixati in partea din spate cu cureaua pentru reglare “4”. Asigurati-va ca curelele sunt orientate in aceeasi pozitie si ca acestea nu sunt rasucite.

### Fixarea curelei

1. Conectati cele doua elemente „E” și „F” aflate la capatul curelei (Figura 6) si amplasati in catarama centrala “3” pana cand se va auzi click. (Figura 7)
2. Verificati daca cureaua este blocata, prin tragerea curelelor pentru umeri in sus. (Figura 8)
3. Pentru a elibera curelele apasati in jos butonul rosu aflat pe catarama centrala “3”.

### Ajustarea lungimii curelelor

1. Destinderea curelelor: Apasati butonul pentru ajustarea curelelor „5” si in acelasi timp trageti cele doua curele pentru umeri. (Figura 3)
2. Strangerea curelelor: Pozitionati copilul in scaunel, fixati cele doua curele de catarama centrala si trageti de banda „4” aflata in mijlocul sezutului. (Figura 5)



## Inlaturarea husei - Fig. 19

Pentru copii de la 0 la 10 kg scaunul auto trebuie utilizat cu captuseala buretata pentru bebelusi. Atunci cand greutatea copilului este de la 10 la 13 kg scaunul trebuie utilizat fata captuseala buretata. Desfaceti curelele si scoateti captuseala buretata din spatar si scaun.

### Reglarea centurii dintre picioare

Centura dintre picioare este amplasata in orificiul interior al scaunului.

Daca simtiti ca centura este foarte stransa, va rugam ajustati in felul urmat.

1. Ridicati tapiteria aflata in partea din fata a scaunului. Fig.9

2. Ridicati partea metalica la capatul centurii, rotiti si treceti prin orificii pentru a extrage centura. Fig.9 a;b;c;d

3. Treceti partea metalica prin orificiul frontal al scaunului, dupa care sub partea inferioara prin orificiul din spate. Pozitionati partea metalica orizontal si trageti de centura pentru a va asigura ca este fixata. Fig.9 e,f,g

### Reglarea manerului de purtat al scaunului auto

Manerul de purtat al scaunului auto, poate fi reglat in 3 pozitii.

Pentru a regla manerul, apasati simultan butoanele rosii aflate pe ambele parti ale manerului si invartiti. (Fig.10)

**Pozitia 1** – Ridicat – pentru purtat. (Fig.11)

**Pozitia 2** – Fixat in pozitie orizontala in spate – Pentru functia de leagan. (Fig.12)

**Pozitia 3** – Inclinat in spate – Fixarea scaunului pentru hranirea copilului. (Fig.13)

**Asigurati-va ca manerul este fixat in pozitia selectata, centurile sunt pozitionate in mod corect si catarama este fixata inainte de a purta copilul dumneavoastra in scaunul auto.**

## MONTAREA SCAUNULUI

“Grupa 0 +” /pentru nou nascuti si greutate pana la 13 kg/

Va rugam sa folositi centura de siguranta cu prindere in 3 puncte, pentru a asigura siguranta copilului dvs. si pentru a fixa scaunul auto!

Scaunul dumneavoastra auto poate fi instalat **NUMAI** cu ajutorul centurii de siguranta cu prindere in 3 puncte, in pozitie **INVERSA** sensului de mers al autovehiculului!

**Pasul 1.** Ajustati manerul in pozitie verticala. (Fig.14)

**Pasul 2.** Amplasati scaunul de siguranta pentru copii pe scaunul autovehiculului “in pozitie inversa directiei de mers”, asigurandu-va ca acesta este bine fixat de spatarul auto. In cazul in care autovehiculul dumneavoastra are in dotare airbag pe scaunul pentru pasageri, atunci scaunul auto trebuie sa fie folosit numai pe scaunele din spate ale autovehiculului!

**Pasul 3.** Treceti centura abdominala prin cele doua ghidaje laterale ale scaunului auto si fixati centura in catarama autovehiculului pana cand se va auzi “click”. (Fig.15;16) Trageti centura pentru umar in sus, pentru a fixa bine scaunul pentru copii de scaunul autovehiculului, asigurandu-va ca centura este fixata.

**Pasul 4.** Amplasati centura pentru umar in ghidajul aflat in spatele scaunului auto. (Fig.17)

**Pasul 5.** Trageti centura pentru umar pentru a fixa bine. (Fig.18)

**Pasul 6.** Asigurati-va ca centura este incordata si nu este rasucita . Asigurati-va ca scaunul auto este fixat in mod stabil de scaunul pentru pasageri.

**Pasul 7.** Asezati copilul in scaunul auto. Verificati inaltimea curelelor pentru umeri. Asigurati-va ca curelele nu sunt rasucite sau impletite undeva. Fixati curelele de siguranta ale copilului asigurandu-va ca sunt bine pozitionate si trageti de cureaua aflata in centrul scaunului pentru a le strange.

## **Wózek dziecięcy LORA**

### **Instrukcja eksploatacji**

**PRZED ROZPOCZĘCIEM UŻYTKU NALEŻY PRZECZYTAĆ  
UWAŻNIE INSTRUKCJĘ I ZACHOWAĆ DO INFORMACJI TO MOŻE  
BYĆ WAŻNE DLA BEZPIECZEŃSTWA PAŃSTWA DZIECKA!**

### **WYMOGI BEZPIECZEŃSTWA**

1. Wózek jest przeznaczony dla dzieci od 0 miesiący i wagi do 15 kg!
2. Krzeselko do samochodu jest dopasowane do wózka modelu LORA!
3. Krzeselko do samochodu nie zastępuje łóżeczka lub kojca! Jeśli dziecko potrzebuje snu musi być położone do kojca lub łóżeczka!
4. Nie wstawiać materac o grubości więcej niż 10 mm!
5. Korzystać z hamulców, kiedy wózek nie jest przytrzymywany ręką!
6. Nie zostawiać wózek na pochyłym miejscu, nawet przy założonym hamulcu!
7. Korzystać z urządzeń do parkowania, kiedy wkładacie lub wyjmujecie dziecko!
8. Koszyk na zakupy ma maksymalne obciążenie 2 kg!
9. Każdy towar, zawieszony na uchwycie i/lub z tyłu na oparciu i/lub z boku wózka wpływa na stabilność wózka! Nie zawieszać torby i reklamówki!
10. Regularnie sprawdzać rozluźnione części wózka! Regularnie przeglądać, utrzymywać i czyszczyć wózek!
11. Wózek jest przeznaczony do 1 dziecka!
12. Nie powinno się korzystać z dodatków i akcesorii, które nie są zaakceptowane przez producenta!
13. Korzystać tylko z części zamiennych dostarczonych lub poleconych przez producenta/dystrybutora!
14. Zacząć używać paski bezpieczeństwa natychmiast po tym jak dziecko zacznie siedzieć bez pomocy!
15. Zawsze zakładać paski bezpieczeństwa, kiedy dziecko jest w wózku! Zawsze korzystać z paska między nogami w kombinacji z paskiem na krzyżu! Żeby uniknąć urazu przez upadek dziecka, zawsze korzystać z pasków na ramiona!
16. Upewniać się czy pasek jest założony prawidłowo!
17. Z wózka powinno się korzystać zawsze pod kontrolą dorosłej osoby!
18. Nie pozwalać dziecku, aby się bawiło w wózku i pochylało z niego!
19. Nie pozwalać dziecku, aby stało w wózku!
20. Nie pozwalać dziecku, aby stało wyprostowane na siedzeniu lub na oparciu do nóg!
21. Nie korzystać z wózka na nierównych powierzchniach, blisko ognia i innych miejsc niebezpiecznych!
22. Nie korzystać z wózka na schodach i eskalatorach!
23. Składać wózek przed wchodzeniem lub schodzeniem po schodach. Podnoszenie wózka na schody, chodniki i inne przeszkody z dzieckiem, poprzez naciśnięcie uchwytu prowadzi do deformacji i nie jest objęte gwarancją!
24. Noworodek nie jest w stanie siedzieć sam ani trzymać głowę wyprostowaną. Dlatego nie wolno ustawiać siedzenie w pozycji siedzącej! Opuścić go maksymalnie do pozycji leżącej!
25. Ustawienie oparcia powinno być wykonywane tylko przez użytkownika, który przeczytał i przyswoił sobie instrukcję!
26. Dodatkowy bagaż, włożony do wózka może doprowadzić do braku stabilności!
27. Osoba, składająca wózek, powinna być zaznajomiona z jego funkcjami!
28. Wysokość dziecka w wózku nie powinna przekraczać 96 cm!
29. Wózek jest przeznaczony dla dzieci do 3 roku życia!

## OSTRZEŻENIE!

**OSTRZEŻENIE!** Nigdy nie zostawiać dziecka bez kontroli!

**OSTRZEŻENIE!** Upewnić się, że wszystkie mechanizmy zamknięcia są aktywne przed korzystaniem!

**OSTRZEŻENIE!** Żeby uniknąć urazów upewnić się, że dziecko znajduje się na bezpiecznej odległości przy składaniu i rozkładaniu wózka!

**OSTRZEŻENIE!** Nie pozwalać, aby dziecko się bawiło wózkiem!

**OSTRZEŻENIE!** Zawsze zakładać paski bezpieczeństwa

**OSTRZEŻENIE!** Sprawdzić czy urządzenia do przymocowania siedzenia lub krzeselka do samochodu lub koszyka na noworodka są prawidłowo ustawione do korzystania!

**OSTRZEŻENIE!** Letni koszyk nie jest przystosowany dla dzieci poniżej 6 miesięcy życia!

**OSTRZEŻENIE!** Ten produkt nie jest dostosowany do biegania lub zjeżdżania!

**OSTRZEŻENIE!** Koszyk dla noworodka jest przystosowany dla dziecka, które nie potrafi same siedzieć, przewracać się z pleców na brzuch i podnosić się na rękach i kolanach.

**EN 1888:2012**

## UTRZYMANIE I CZYSZCZENIE

1. Żeby oczyścić części metalowe należy przetrzeć je wilgotną ścierką i później jeszcze raz suchą ściereczką do sucha.
2. Aby oczyścić części plastikowe należy korzystać ze ściereczki, wody i miękkiego preparatu.
3. Aby oczyścić części z metalu należy korzystać z preparatu do czyszczenia tapicerki.
4. Kiedy wózek jest postawiony do przechowywania nigdy nie postawiać inne przedmioty na nim!
5. Zawsze osuszać i przewietrzać wózek, jeśli się zamoczy!
6. Regularnie oczyszczać osie kół i elementy plastikowe.
7. Zawsze oczyszczać osie kół i elementy plastikowe po korzystaniu z wózka na piasku lub innych powierzchniach zakurzonych !
8. **NIE SMAROWAĆ** osi kół lub innych części ruchomych wózka! Tylko oczyszczać !
9. Regularnie sprawdzać czy nie ma rozluźnionych lub uszkodzonych części i jeśli takie są natychmiast wymienić na nowe!

## CZĘŚCI

### Zdjęcie 1

1. Metalowa konstrukcja wózka	- 1 szt.
2. Koła tylne	- 2 szt.
3. Koszyk na zakupy	- 1 szt.
4. Przednie koła	- 2 szt.
5. Torba na akcesoria	-1 szt.
6. Materac dwustronny	- 1 szt.
7. Koszyk	- 1 szt.
8. Chwytnia	- 1 szt.
9. Osłona na nóżki	- 1 szt.
10. Osłona przeciwsłoneczna	- 1 szt.
11. Krzeselko samochodowe	- 1 szt.
12. Adaptery	- 2 szt.

## ROZKŁADANIE WÓZKA

1. Złożony wózek. (Zdjęcie 2) **Uwolnić mechanizm blokujący.**
2. Podnieść uchwyt wózka do góry i naprzód, przy czym ona się rozłoży i zapnie automatycznie. (Zdjęcie 3 ) Wcisnąć nadół blokujący mechanizm uchwytu. Zdjęcie 4

## MONTAŻ WÓZKA

1. Zamontować przednie koła, przyciskając je do góry dopóki się nie zapną. (Zdjęcie 5) Sprawdzić czy są związane dobrze. Do demontażu przycisnąć przycisk konsoli i pociągnąć koło na dół. (Zdjęcie 6)
2. Ustawić tylne koła tak jak jest pokazane na zdjęciu 7. Dla demontażu przycisnąć przycisk osi tylnej i wyciągnąć koło. (Zdjęcie 8)
3. Przymocować część metalową pod siedzeniem do tapicerki guzikami zatrzaskowymi z dwóch stron na dnie siedzenia. Zdjęcie 9
4. Zamontować koszyk wózka, uważając aby klipsy zostały położone i przymocowane do przeznaczonych do tego celu otworów w ramie. (Zdjęcie 10) Zatrzask oznacza, że koszyk został przymocowany. Do zdemontowania należy jednocześnie wcisnąć przyciski po obu stronach koszyka i pociągnąć do góry. (Zdjęcie 11) Koszyk może być zamontowany w stronę ruchu lub w stronę przeciwną do ruchu wózka. (Zdjęcie 12)
5. Zamontować chwytnię dla dziecka. (Zdjęcie 13) Zeby usunąć chwytnię należy wcisnąć przyciski po obu stronach i pociągnąć. (Zdjęcie 14)
6. Zamontować obydwa końce osłony do otworów z dwóch stron koszyka (Zdjęcie 15) i zapiąć zamek osłony (Zdjęcie 16)
7. Koszyk przekształca się w siedzenie poprzez przymocowanie pasków, położonych z dolnej części siedzenia i nóg. (Zdjęcia 17;18) Przekręcić koszyk w pozycji siedzącej poprzez jednoczesne wciśnięcie położonych po obu stronach przycisków. (Zdjęcia 19)
8. Montowanie krzeselka do samochodu- Postawić adaptery (włączone do kompletu Zdjęcie 1 pozycja 12) do otworów z dwóch stron, mając na uwadze różnicę między lewą i prawą stroną. Zdjęcie 20 Wprowadzić nóżki adapterów do otworów plastikowych uchwytów z dwóch stron ramy. (Zdjęcie 21) Zatrzask oznacza, że krzeselko zostało przymocowane.
9. Demontowanie krzeselka – Nacisnąć jednocześnie przyciski z dwóch stron adapterów i pociągnąć do góry krzeselko z ramy wózka. (Zdjęcie 22) Zeby zdemontować adapter krzeselka- wziąć adapter ręką i palcem przycisnąć czerwony guzik i pociągnąć adapter. (Zdjęcie 23)

## EKSPLOATACJA

1. Zeby ustawić wózek w jednym miejscu należy korzystać z hamulców tylnych kół poprzez wciśnięcie pedału hamulca, znajdującego się na tylnej osi. (Zdjęcie 24.1) Dla uwolnienia hamulca należy podnieść nogę z pedału hamulca. (Zdjęcie 24.2)
- OSTRZEŻENIE! Hamulec nie gwarantuje optymalnego zatrzymanie na pochyłych powierzchniach! Dlatego nie wolno nigdy pozostawiać wózek na powierzchni pochyłej z dzieckiem, które siedzi lub leży w wózku!**
2. Można regulować uchwyt, przyciskając obydwa przyciski mechanizmu i przekręcić nadół lub do góry. (Zdjęcie 25)
  3. Przy poruszaniu się wózka na nierównej powierzchni można wykorzystać z opcji ruchu w linii prostej poprzez wciśnięcie zamykającego czopka do kół przednich. (Zdjęcie 26)  
Dla uwolnienia kół przednich należy pociągnąć do góry czopki zamykające. (Zdjęcie 27)
  4. Dla zmiany (opuszczenia) położenia osłony przeciwsłonecznej należy złapać jego część górną i pociągnąć na dół do wymaganej pozycji. (Zdjęcie 28)
- UWAGA!** Nieprzestrzeżenie tej wskazówki prowadzi do uszkodzenia blokatorów i nie jest objęte gwarancją!
5. Regulacja oparcia – Dla podniesienia oparcia należy wcisnąć przycisk ponad oparciem i pociągnąć pas. Dla opuszczenia oparcia wcisnąć przycisk klamry i opuścić oparcie nadół. (Zdjęcie 29)
  6. Przy korzystaniu z krzeselka letniego **OBOWIĄZKOWO** należy założyć paski zabezpieczające dziecko!
  7. Przymocować paski na ramiona i brzuch i zapiąć do centralnej klamry pośrodku. (Zdjęcia 30;31)  
Dopasować długość pasków zabezpieczających poprzez przeciągnięcie klamr. (Zdjęcie 32) Dla odpięcia pasków należy wcisnąć przycisk centralnej klamry. (Zdjęcie 33) W przypadku dzieci poniżej 6 miesięcy należy przepuścić pasy przez paski Zdjęcie 33

## SKŁADANIE WÓZKA

1. Uaktywnić hamulce wózka.
2. Złożyć maksymalnie osłonę przeciwsłoneczną.
3. Zdemontować kosz wózka. Zdjęcie 11
4. Składanie wózka do transportowania poprzez podnoszenie mechanizmu zapinającego (Zdjęcie 34), wyłączenie mechanizmu, znajdujące się z dwóch stron uchwytu i przycisnąć na dół. Zdjęcie 35  
Po złożeniu postawić mechanizm blokujący automatyczne rozkładanie. (Zdjęcie 36)
5. Prawidłowo złożony wózek musi wyglądać w pokazany sposób na zdjęciu 37.

# WAŻNE! PROSIMY PRZECZYTAĆ UWAŻNIE I ZACHOWAĆ INSTRUKCJE, ABY MÓC Z NIEJ KORZYSTAĆ W PRZYSZŁOŚCI!

## INFORMACJA

1. To jest „uniwersalny” środek bezpieczeństwa dla dzieci. Urządzenie zostało zatwierdzone zgodnie z Regulą Nr 44, do ogólnego korzystania w pojazdach i jest dopasowane do większości, lecz nie do wszystkich siedzeń w samochodach osobowych.
2. Ustawienie jest prawidłowe, jeśli producent pojazdu zadeklarował w Instrukcji eksploatacji pojazdu, że do pojazdu można stosować „uniwersalne” środki zabezpieczające dla dzieci w danej kategorii wiekowej.
3. Ten środek zabezpieczający dla dzieci został sklasyfikowany jako „uniwersalny” przy bardziej restryktywnych warunkach w porównaniu z poprzednimi konstrukcjami, na których nie podano danego oznakowania.
4. W wypadku jakichkolwiek wątpliwości należy skonsultować się z producentem środka zabezpieczającego dla dzieci lub ze sprzedawcą.

Siedzenie jest odpowiednie tylko do pojazdów, wyposażonych w 3-punktowe statyczne lub 3-punktowe przesuwane pasy bezpieczeństwa. Zatwierdzone przez UN/ECER № 16 lub inne odpowiednie standardy.



**SKRAJNIE NIEBEZPIECZNIE! NIE POZOSTAWIAĆ** odwrócone do tyłu dziecięce siedzenie na przednim siedzeniu z poduszką powietrzną!  
**TO MOŻE DOPROWADZIĆ DO ŚMIERCI LUB POWAŻNEGO URAZU!**

## Ważne instrukcje dotyczące bezpieczeństwa!

**OSTRZEŻENIE!** Z krzeselka można korzystać kiedy jest odwrócone do przodu!

**OSTRZEŻENIE!** Wolno stosować tylko jeśli zatwierdzone pojazdy posiadają 3-punktowe urządzenie chowające do paska zabezpieczającego, zgodnie z Regulą Nr 16 IKE-ONZ OOH lub inne odpowiednie standardy.

**OSTRZEŻENIE!** Twarde element lub plastikowe części urządzenia zabezpieczającego dla dzieci muszą być położone i montowane w ten sposób, że przy codziennym korzystaniu z pojazdu nie zostały zaczepiane siedzenia ruchome lub drzwi pojazdu.

**OSTRZEŻENIE!** Wszystkie paski przymocowujące krzeselko powinny być zaciągnięte, a paski, przytrzymujące dziecko były uregulowane w stosunku do jego ciała i nie były przekręcone.

**OSTRZEŻENIE!** Urządzenie powinno zostać zamienione, jeśli zostało poddane znacznemu uszkodzeniu przy wypadku.

**OSTRZEŻENIE!** Niebezpiecznie jest wprowadzać zmiany lub uzupełniać urządzenie zabezpieczające bez zgody kompetentnych instytucji!

**OSTRZEŻENIE!** Należy przestrzegać ściśle wskazówki dotyczące montażu. Nieprzestrzeganie wskazówek może doprowadzić do urazów dziecka!

**OSTRZEŻENIE!** Nie pozostawiać dziecko bez kontroli w urządzeniu zabezpieczającym!

**OSTRZEŻENIE!** Każdy bagaż lub inne przedmioty, które mogą doprowadzić do urazów w przypadku wypadku powinny być dobrze przymocowane do siedzenia lub podłogi!

**OSTRZEŻENIE!** Urządzenie zabezpieczające dla dzieci nie powinno być używane bez pokrowca!

**OSTRZEŻENIE!** Pokrowiec na siedzenie nie wolno zastępować innym, oprócz takim, który jest zalecany przez producenta, gdyż jest on niepodzielną częścią system do zabezpieczenia dziecka!

**OSTRZEŻENIE!** Siedzenie może być montowane tylko na siedzeniach pasażerskich z 3-punktowym systemem pasów. Nie korzystać z innych punktów do przymocowania paska, oprócz tych, opisanych w instrukcji i oznakowanych na systemie zabezpieczającym. Upewnić się, że klamra paska bezpieczeństwa samochodu nie jest położona do lub przed danym paskiem systemu zabezpieczającego.

**OSTRZEŻENIE!** Odwrócone do tyłu systemy do zabezpieczania dzieci nie mogą być wykorzystywane na miejscach do siedzenia, zabezpieczonych poduszką powietrzną.

**OSTRZEŻENIE!** Wnętrze samochodu może stać się bardzo gorące, kiedy jest narażone na bezpośrednie światło słoneczne. Właśnie dlatego zalecane jest nakrywać krzeselko, kiedy nie korzysta się z niego. To zapobiega nagraniu się tapicerki i komponentów, szczególnie tych, które są przymocowane do krzeselka, jak również chroni przed poparzeniem się dziecka!

**OSTRZEŻENIE!** Nie używać krzeselka w domu. Ono nie jest zaprojektowane do użycia domowego i należy korzystać z niego tylko w pojeździe!

**OSTRZEŻENIE!** Przed ustawieniem jakiegokolwiek części ruchomej lub regulującej się krzeselka dziecięcego, należy wyjąć dziecko z krzeselka!

**OSTRZEŻENIE!** Regularnie sprawdzać zużycie paszków, zwracając specjalną uwagę na punkty do zaczepiania, na urządzenia zabezpieczające i regulujące.

**OSTRZEŻENIE!** Nie pozostawiać klamrę częściowo zamkniętą, ona powinna być zamknięta, kiedy wszystkie części są zajęte. Natychmiast należy wyjąć dziecko z krzeselka w wypadku wyjątkowej sytuacji. **ECE R44/04**

## INSTRUKCJE DOTYCZĄCE PRANIA

1. Krzeselko samochodowe może być czyszczone ciepłą wodą i mydłem. Nie korzystaj z zbyt mocnych preparatów do czyszczenia, takich jak środki ściernie lub rozpuszczalniki.
2. Tapicerkę należy prać ręcznie przy maksymalnej temperaturze 30°C. Nie wkładać do suszarki. Pozostawić, aby wyschła w sposób naturalny.
3. Części plastikowe mogą być czyszczone za pomocą wilgotnej ściereki. Nie korzystaj z materiałów ściernych.

### TIPUL CURELELOR AUTORIZATE, CARE TREBUIE SA DETINUTI IN AUTOVEHICUL

Krzeselko dziecięce może być zainstalowane **TYLKO** za pomocą 3-punktowych pasów, w kierunku **ODWROTNYM** do ruchu samochodu !!!

❓ Posibilitate de instalare NUMAI pe scaune FARA AIRBAG ACTIV!

❓ Posibilitate de instalare NUMAI pe scaune **CU CENTURI DE SIGURANTA IN 3 PUNCTE !**

**NU POATE FI UTILIZAT PE SCAUNE CU CENTURI DE SIGURANTA IN 2 PUNCTE !**

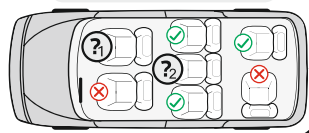
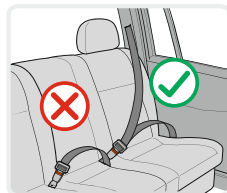

### COMPONENTE

Zdjęcie 1

1. Uchwyt do noszenia
2. Husa de protectie
3. Catarama pentru curele
4. Curea pentru reglarea centurii
5. Buton pentru reglarea curelelor (sub husa)
6. Przesuwacz do paska na biodrach
7. Czerwony przycisk do regulacji uchwytu
8. Przesuwacz do paska diagonalnego
9. Otwory do regulacji pasów naramiennych
10. Paski naramienne
11. Zmiękczaczkłamy
12. Poduszka na głowę
13. Zmiękczacze dla dziecka
14. Tapicerka
15. Osłona przeciwsłoneczna

### Sprawdzenie wysokości pasów naramiennych

Zawsze należy sprawdzać czy paski naramienne są ustawione na prawidłowej wysokości dla dziecka. Wybrać wysokość pasów według wysokości dziecka. Pozycja pasów powinna być na poziomie ramion lub trochę powyżej ramion dziecka.

Nie korzystaj z pasów na krzeselku, jeśli otwory na paski znajdują się pod ramionami dziecka lub waży ono powyżej 18 kg. W tym wypadku należy korzystać z paska samochodu. **Uwaga:** Nie ustawiaj pasy zbyt wysoko lub w taki sposób, aby dziecko się opierało na nie!

Z tyłu krzeselka znajdują się 2 pary otworów, za pomocą których można ustawić paski naramienne według wagi dziecka. Zdjęcie 2

### Ustawienie wysokości pasów

1. Wcisnąć przycisk do ustawienia pasów „5” i w tym samym czasie wyciągnąć obydwa paski naramienne. (Zdjęcie 3)
2. Wyciągnąć paski „11” z otworów oparcia na przedniej stronie krzeselka. (Zdjęcie 4)
3. Postawić ponownie paski do odpowiednich otworów z przedniej strony oparcia i połączyć je z tyłu na plecach z taśmą do regulacji „4”. Upewnić się, że paski są ustawione na jednym poziomie i nie są przekręcone.

### Zapinanie paska

1. Połączyć obydwa „E” i „F” elementy na końcu paska (Zdjęcie 6) i wstawić je do centralnej klamry “3” dopóki nie będzie słychać zatrzask. (Zdjęcie 7)
2. Sprawdzić czy pasek jest zapięty, pociągając paski naramienne do góry. (Zdjęcie 8)
3. Aby uwolnić paski należy przycisnąć na dół czerwony przycisk klamry centralnej “3”.

### Ustawienie długości pasów

1. Rozluźnienie pasów: Wcisnąć przycisk do ustawienia pasów „5” i w tym samym czasie wyciągnąć obydwa paski naramienne. (Zdjęcie 3)
2. Zaciąganie pasów: Postawić dziecko do krzeselka, zapiąć obydwa pasy do klamry centralnej i wyciągnąć taśmę po środku siedzenia „4”. (Zdjęcie 5)

## Usunięcie tapicerki - Zdjęcie 19

Dla dzieci od 0 do 10 kg. krzeselko samochodowe powinno być używane z ochraniaczami na niemowlę. Kiedy waga dziecka jest od 10 do 13 kg. krzeselko powinno być używane bez ochraniaczy. Odpiąć pasy i pociągnąć ochraniacze od pleców i siedzenia.

### Regulacja pasa między nogami

Pas między nogami jest położony do wewnętrznego otworu siedzenia.

Jeśli pas jest zbyt napięty można go uregulować w następujący sposób. Zdjęcie 9

**1.** Podnieść tapicerkę w przedniej części krzeselka.

**2.** Podnieść część metalową na końcu pasa, przekręcić i przesunąć przez otwory, żeby wyciągnąć pas.

Zdjęcie 9 a;b;c;d

**3.** Przesunąć część metalową przez przedni otwór siedzenia, po tym pod dnem przez tylny otwór.

Zdjęcie 9 e,f,g

### Regulacja uchwytu do noczenia krzeselka samochodowego

Uchwyt do noszenia stołka samochodowego może być regulowany w 3 pozycjach.

Żeby uregulować uchwyt należy wcisnąć jednocześnie czerwone przyciski z dwóch stron uchwytu i przekręcić. (Zdjęcie 10)

**1 Pozycja** - Wyporostowana – do noszenia. (Zdjęcie 11)

**2 Pozycja** – Ustawiona poziomo za plecami – Dla funkcji bujanie. (Zdjęcie 12)

**3 Pozycja** – Nadół za plecami – Ustawienie krzeselka do karmienia dziecka. (Zdjęcie 13)

**Upewnij się , że uchwyt jest ustawiony w wybranej pozycji , paski są ustawione prawidłowo i klamra jest zapięta zanim będziecie nosić dziecko w krzeselku samochodowym.**

## MONTAŻ KRZESEŁKA

“Grupa 0 + ” /dla noworodków i dzieci do 13 kg./

Prosimy korzystać z 3-punktowych pasów zabezpieczających samochodu, żeby zapewnić bezpieczeństwo dziecka i przymocować krzeselko do samochodu!

Krzeselko dziecięce może być zainstalowane **TYLKO** za pomocą 3-punktowych pasów, w kierunku **ODWROTNYM** do ruchu samochodu !!!

**Krok 1.** Ustawić uchwyt w pionowej pozycji. (Zdjęcie 14)

**Krok 2.** Postawić zabezpieczające krzeselko dziecięce na siedzeniu samochodowym „w kierunku przeciwnym do kierunku ruchu” , upewniając się, że jest dobrze postawiona na oparciu. **Jeśli** samochód jest wyposażony w poduszki powietrzne na siedzeniach dla pasażerów, z krzeselka należy korzystać tylko na tylnych siedzeniach samochodu!

**Krok 3.** Przesunąć pasek na brzuch przez obydwa przesuwacze z boku krzeselka i zapiąć pasek do klamry samochodu dopóki nie będzie słychać zatrask. (Zdjęcie 15;16) Pociągnąć pasek naramienny do góry, żeby przymocować krzeselko do siedzenia i upewnić się, że pasek jest zapięty.

**Krok 4.** Przesunąć pasek ramienny do przesuwacza na tyłach krzeselka dziecięcego. (Zdjęcie 17)

**Krok 5.** Wyciągnąć pasek ramienny, żeby go zaciągnąć. (Zdjęcie 18)

**Krok 6.** Upewnij się, że pasek jest napięty i nie jest przekręcony . Upewnij się , że krzeselko jest przymocowane stabilnie na siedzeniu samochodowym.

**Krok 7.** Wsadzić dziecko do krzeselka. Sprawdzić wysokość pasków naramiennych. Upewnij się ,że paski nie są przekręcone lub zaczepione gdzieś. Zapiąć paski na dziecku, upewniając się , że są dobrze założone i wyciągnąć tasemkę w centrum siedzenia, żeby je zaciągnąć.

## **Poussette pour enfant LORA**

### **Mode d'emploi**

**AVANT UTILISATION LIRE ATTENTIVEMENT CES INSTRUCTIONS ET LES CONSERVER POUR RÉFÉRENCE. NE PAS SUIVRE CES INSTRUCTIONS PEUT AFFECTER LA SECURITE DE VOTRE ENFANT!**

### **EXIGENCES DE SÉCURITÉ**

1. Cette poussette est destinée aux enfants dès la naissance et pesant jusqu'à 15 kg!
2. Le siège auto est compatible avec le modèle de poussette LORA!
3. Le siège auto ne remplace pas le berceau ou le lit! Si votre enfant a besoin de dormir, il doit être placé dans un landau, un lit bébé ou un autre lit!
4. Ne pas ajouter un matelas épais de plus de 10 mm!
5. Utilisez les freins si vous ne tenez pas la poussette avec les mains!
6. Ne pas laisser la poussette sur un sol instable, même avec le frein activé!
7. Utilisez le dispositif de stationnement lors de l'installation ou du retrait de l'enfant de la poussette!
8. Le panier à bagages supporte au maximum une charge de 2 kg!
9. Toute charge fixée à la poignée et / ou au dossier du siège et / ou sur le côté de la poussette, affecte sa stabilité! Ne pas accrocher des sacs et des paquets!
10. Vérifiez périodiquement si des pièces ne sont pas dévissées sur la poussette! Examiner régulièrement, entretenez et nettoyez la poussette!
11. La poussette est conçue pour un seul enfant!
12. Les accessoires qui ne sont pas validés par le fabricant ne doivent pas être utilisés!
13. Utilisez uniquement des pièces de rechange fournies ou recommandées par le fabricant ou le distributeur!
14. Utilisez les sangles de sécurité dès que votre enfant peut s'asseoir seul!
15. Utilisez toujours la ceinture de sécurité lorsque l'enfant est dans la poussette! Utilisez toujours la sangle d'entrejambe en combinaison avec la ceinture! Pour éviter les blessures causées par la chute ou le glissement de l'enfant, utilisez toujours les bretelles!
16. Assurez-vous que la ceinture de sécurité est attachée correctement!
17. La poussette doit toujours être utilisée sous la supervision d'un adulte!
18. Ne pas laisser l'enfant jouer dans la poussette ou se suspendre!
19. Ne pas laisser l'enfant se tenir debout dans la poussette!
20. Ne pas laisser l'enfant se tenir debout sur le siège ou sur le repose-pieds!
21. Ne pas utiliser la poussette sur des surfaces instables, près d'un feu ou d'autres endroits dangereux!
22. Ne pas utiliser la poussette dans les escaliers et les escalators!
23. Pliez la poussette avant de monter ou descendre des escaliers. Monter des trottoirs et autres obstacles avec l'enfant dans la poussette, en appuyant sur la poignée mène à sa déformation et ceci n'est pas couvert par la garantie!
24. Un enfant nouveau-né n'est pas apte à s'asseoir tout seul et tenir sa tête droite. Par conséquent, ne fixez pas le dossier de la poussette en position assise! Abaissez le dossier au maximum pour avoir une position allongée!
25. Le réglage du dossier doit être effectué uniquement par une personne connaissant les instructions!
26. Un bagage supplémentaire posé dans la poussette peut conduire à son instabilité!
27. La personne qui assemble la poussette doit connaître ses caractéristiques!
28. La taille de l'enfant ne doit pas dépasser 96 centimètres!
29. La poussette est conçue pour être utilisée par des enfants de moins de 3 ans!



## AVERTISSEMENT

**AVERTISSEMENT!** Ne jamais laisser l'enfant sans surveillance!

**AVERTISSEMENT!** Veiller à ce que tous les dispositifs de verrouillage sont enclenchés avant utilisation!

**AVERTISSEMENT!** Pour prévenir les blessures, assurez-vous que votre enfant se tient à distance lors du pliage et du dépliage de ce produit!

**AVERTISSEMENT!** Ne pas laisser l'enfant jouer avec ce produit!

**AVERTISSEMENT!** Utilisez toujours la ceinture de sécurité!

**AVERTISSEMENT!** Vérifiez que les dispositifs pour la fixation du rehausseur, du siège auto ou du landau soient correctement réglés avant utilisation!

**AVERTISSEMENT!** Le landau estival ne convient pas aux enfants de moins de 6 mois!

**AVERTISSEMENT!** Ce produit ne convient pas pour la course à pied ou le patinage!

**AVERTISSEMENT!** Le landau pour le nouveau-né est adapté à un enfant qui ne peut pas encore s'asseoir seul, se tourner et lever les mains et les genoux.

**EN 1888:2012**

## SOINS ET ENTRETIEN

1. Pour nettoyer les parties métalliques, essuyez avec un chiffon humide et séchez avec un chiffon sec.
2. Pour nettoyer les pièces en plastique, utilisez un chiffon, de l'eau et un détergent doux
3. Pour nettoyer les pièces en tissu, utilisez un produit de nettoyage de tissu.
4. Lorsque la poussette n'est pas utilisée, ne placez pas d'objets dessus!
5. Toujours sécher et aérer la poussette si elle est trempée!
6. Nettoyer périodiquement les axes des roues et les parties en plastique.
7. Nettoyez toujours les axes des roues et les pièces en plastique après avoir utilisé la poussette dans du sable ou dans d'autres surfaces poussiéreuses!
8. **NE PAS lubrifier** la roue ou d'autres pièces mobiles de la poussette! Juste les nettoyer!
9. Vérifiez régulièrement pour des pièces sont détachées ou endommagées, et le cas échéant, les remplacer immédiatement par de nouvelles!

## COMPOSANTS

### Photo 1

- |                          |         |
|--------------------------|---------|
| 1. Châssis métallique    | - 1 pcs |
| 2. Roues arrières        | - 2 pcs |
| 3. Espace de rangement   | - 1 pcs |
| 4. Roues avant           | - 2 pcs |
| 5. Sac pour accessoires  | - 1 pcs |
| 6. Matelas double face   | - 1 pcs |
| 7. Landau                | - 1 pcs |
| 8. Arche de poussette    | - 1 pcs |
| 9. Chancelière poussette | - 1 pcs |
| 10. Capote               | - 1 pcs |
| 11. Siège auto           | - 1 pcs |
| 12. Adaptateurs          | - 2 pcs |

## DÉPLIAGE DE LA POUSSETTE

1. Aspect plié de la poussette. (Photo 2) **Déverrouillez le mécanisme de verrouillage.**
2. Soulevez la poignée de la poussette en haut puis en avant, elle va se déplier et se verrouiller automatiquement. (Photo 3) Appuyez sur le mécanisme de verrouillage de la poignée. Photo 4

## MONTAGE DE LA POUSSETTE

1. Installez les roues avant, en appuyant en haut pour les verrouiller. (Photo 5) Vérifiez si elles sont bien verrouillées. Pour démonter, appuyez sur la console et tirez la roue vers le bas. (Photo 6)
2. Placez les roues arrière, comme indiqué sur la photo 7. Pour démonter, appuyez sur le bouton de l'essieu arrière et tirez la roue. (Photo 8)
3. Fixez la partie métallique sous la garniture de siège auto avec les boutons-pression des deux côtés de la partie inférieure du siège auto. Photo 9
4. Installez le landau de la poussette, en vous assurant que les clips sont bien positionnés et fixés dans des trous désignés sur le châssis. (Photo 10). Le click signifie que le landau est fixé. Pour démonter simultanément pressez les boutons sur les côtés du landau et tirez vers le haut. (Photo 11) Le landau peut être monté dans la direction face parents ou face route. (Photo 12)
5. Montez l'arche de jouets pour poussette. (Photo 13). Pour retirer l'arche, pressez les boutons situés sur les deux côtés et tirez. (Photo 14)
6. Installez les deux extrémités du pare-soleil dans les trous sur les deux côtés du panier (Photo 15) et fermez la fermeture à glissière du pare-soleil. (Photo 16)
7. Le landau se transforme en siège en fixant les ceintures disposées sur la face inférieure du siège et des jambes. (Photos 17;18). Mettez le landau en position assise en appuyant simultanément sur les boutons latéraux. (Photos 19).
8. **Installation du siège auto** – placez le rehausseur (fournis dans le kit Photo 1 Position 12) dans les trous des deux côtés du siège auto, ayant en vue la différence pour le côté gauche et le côté droit. Photo 20 Poussez les broches des adaptateurs dans les trous des supports en plastique sur les deux côtés du châssis. (Photo 21) Le click signifie que le siège est fixé.
9. Démontage du siège auto - Appuyez simultanément sur des deux côtés des adaptateurs et tirez vers le haut le siège auto du châssis de la poussette. (Photo 22) Pour démonter l'adaptateur du siège auto - saisissez l'adaptateur avec la main et avec votre pouce, appuyez sur le bouton rouge et tirez l'adaptateur. (Photo 23)

## FONCTIONNEMENT

1. Pour arrêter la poussette, utilisez les freins sur les roues arrière, appuyez sur la pédale de frein, située sur l'essieu arrière. (Photo 24.1) Pour desserrer le frein lever la pédale du frein à pied. (Photo 24.2)  
**AVERTISSEMENT! Le frein ne garantit pas une rétention optimale sur des pentes raides! Ne laissez donc jamais la poussette sur une surface inclinée avec un enfant assis ou couché dans la poussette!**
2. Vous pouvez régler le guidon, en appuyant simultanément sur le bouton des deux côtés du mécanisme et le faire pivoter vers le haut ou vers le bas. (Photo 25).
3. En cas de mouvement du landau sur une surface inégale utilisez l'option de mouvement en marche linéaire, en appuyant sur la goupille de verrouillage des roues avant. (Photo 26)  
Pour libérer les roues, soulevez la goupille de verrouillage. (Photo 27)
4. Pour un changement (baisser ou relever) de la position du capot, saisissez le haut et tirez vers le bas jusqu'à la position désirée. (Photo 28)  
**ATTENTION!** Le non-respect endommage les fixateurs et n'est pas couvert par la garantie!
5. Réglage du dossier - pour soulever le dossier, appuyez sur le bouton de la boucle derrière le dossier et retirez la ceinture. Pour relâcher le dossier, appuyez sur le bouton de la boucle et faites tomber le dossier. (Photo 29)
6. Lorsque vous utilisez un siège d'été, mettez **OBLIGATOIREMENT** les sangles de sécurité!
7. Attachez les ceintures et placez-les dans la serrure de la boucle centrale. (Photos 30;31). Réglez la longueur de la ceinture en tirant sur les boucles. (Photo 32) Pour déverrouiller les ceintures, pressez le bouton de la boucle centrale. (Photo 33). Pour les enfants de moins de 6 mois passer les ceintures à travers les sangles (Photo 33)

## PLIAGE DE LA POUSSETTE

1. Enclenchez les freins de la poussette.
2. Pliez la capote.
3. Démontez le panier de la poussette. Photo 11
4. Pour transporter le landau plié, soulevez le mécanisme de verrouillage (Photo 34), retirez les mécanismes situés sur les deux côtés de la poignée et appuyez vers le bas. Photo 35 Une fois plié, enclenchez le mécanisme de verrouillage. (Photo 36)
5. Une poussette correctement pliée doit avoir l'aspect suivant – voir photo 37.

## Siège auto "Group 0 +" de jusqu'à 13 kg. / Mode d'emploi

# IMPORTANT ! A LIRE ATTENTIVEMENT ET A CONSERVER POUR REFERENCE ULTERIEURE !

### INFORMACJA

1. Ceci est un dispositif « universel » de sécurité pour les enfants. Il a été approuvé conformément à la règle N°44, pour une utilisation générale dans les véhicules et est adapté pour la plupart des véhicules, mais pas pour tous les types de sièges.
2. La mise en place est correcte, si le constructeur du véhicule a déclaré dans le manuel d'utilisation du véhicule que dans le véhicule peuvent être placés des dispositifs « universels » de sécurité des enfants pour cette tranche d'âge.
3. Ce dispositif de sécurité pour enfants a été classé comme "universel" dans des conditions les plus strictes, que celles appliquées aux modèles antérieurs qui ne portent pas cet avis.
4. En cas de doute, consultez le fabricant du dispositif de sécurité pour enfants ou le revendeur.

Le siège ne convient que pour les véhicules équipés de ceintures de sécurité à 3 points statiques ou à 3 points rétractables.  
Conforme au standard UN/ECER N° 16 ou autres normes équivalentes.



**EXTRÊMEMENT DANGEREUX!** NE PAS PLACER le siège auto orienté vers l'arrière sur un siège avant de la voiture qui a un coussin gonflable!  
**CELA PEUT PROVOQUER DES BLESSURES GRAVES OU LA MORT!**

### *Au sens de déplacement de l'auto ou inversion!*

**AVERTISSEMENT!** Le siège auto ne peut pas être utilisé tourné en avant!

**AVERTISSEMENT!** Uniquement pour les véhicules qui sont équipés d'un dispositif de rangement des ceintures de sécurité à 3 points, homologués conformément au règlement N°16 de la CEE-ONU ou d'autres normes équivalentes.

**AVERTISSEMENT!** Les composants rigides ou les pièces en plastique du dispositif de sécurité pour enfants doivent être installés de telle sorte que lors de l'utilisation quotidienne du véhicule, ils ne doivent pas être coincés entre les sièges ou par les portières du véhicule.

**AVERTISSEMENT!** Toutes les ceintures de sécurité de fixation du siège auto doivent être bien serrées et bien ajustées à l'enfant et pas tordues.

**AVERTISSEMENT!** Le dispositif doit être remplacé s'il a été soumis à une charge importante d'utilisation ou abîmé lors d'un accident.

**AVERTISSEMENT!** Il est dangereux de faire des changements ou des ajouts au dispositif, sans l'approbation des autorités compétentes!

**AAVERTISSEMENT!** Suivre strictement les instructions d'installation. Ne pas le faire peut entraîner des blessures à l'enfant!

**AVERTISSEMENT!** Ne laissez jamais votre enfant sans surveillance dans le dispositif de sécurité!

**AVERTISSEMENT!** Tous les bagages ou autres objets qui pourraient causer des blessures en cas d'accident, doivent être correctement sécurisés!

**AVERTISSEMENT!** Le dispositif de sécurité pour enfants ne doit pas être utilisé sans la housse!

**AVERTISSEMENT!** La housse du siège ne doit pas être remplacée par une autre, sauf si cela est recommandé par le fabricant, car elle fait partie intégrante du dispositif de sécurité!

**AVERTISSEMENT!** Le siège peut être installé que sur les sièges passagers avec le système de sécurité à 3 points de fixation. Ne pas utiliser d'autres points de fixation de la ceinture que celles décrites dans les instructions et marquées sur le dispositif. Assurez-vous que la boucle de la ceinture de sécurité ne se trouve pas dans ou devant la ceinture définie du système de sécurité.

**AVERTISSEMENT!** Les systèmes orientés vers l'arrière de retenue pour enfants ne doivent pas être utilisés en position assise protégée par un airbag.

**AVERTISSEMENT!** L'intérieur de l'auto peut devenir très chaud lors de son exposition à la lumière directe du soleil. Voilà pourquoi il est recommandé que le siège enfant soit couvert quand celui-ci n'est pas utilisé. Cela prévient le chauffage direct du rembourrage et des composants, et particulièrement ceux qui sont attachés au siège enfant, comme la brûlure de l'enfant!

**AVERTISSEMENT!** Ne pas utiliser le siège auto à la maison. Celui-ci n'est pas conçu à usage domestique et ne doit être utilisé que dans le véhicule!

**AVERTISSEMENT!** Avant d'ajuster quelque pièce mobile ou ajustable du siège enfant, vous devez retirer votre enfant du siège enfant!

**AVERTISSEMENT!** Faites des vérifications périodiques des ceintures pour vieillissement, en mettant en particulier l'accent sur les points de fixation, les protections et les accessoires de réglage.

**AVERTISSEMENT!** Ne laissez pas la boucle partiellement fermée, celle-ci doit être verrouillée quand toutes les parts sont engagées. Vous devez pouvoir faire sortir tout de suite l'enfant du siège en cas d'une situation d'urgence.

## INSTRUCTIONS DE LAVAGE

1. Le siège auto peut être nettoyé avec de l'eau tiède et du savon. Ne pas utiliser des produits de nettoyage agressifs, tels les abrasifs ou les dissolvants.
2. La housse du siège doit être lavée à la main à une température maximale de 30 ° C. Ne pas la mettre dans le sèche-linge. Laissez-la sécher naturellement.
3. Les pièces en plastique peuvent être nettoyées avec un chiffon humide. Ne pas utiliser des produits abrasifs.

### TYPE DE CEINTURES AGRÉÉES QUE VOUS DEVEZ AVOIR DANS LA VOITURE

Votre siège enfant ne peut être installé qu'à l'aide des ceintures de 3 points, en sens **INVERSE** de la marche de l'automobile !

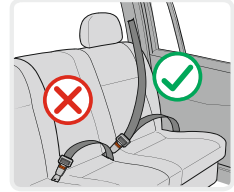

❓ Possibilité d'installer **UNIQUEMENT** des sièges auto **SANS AIRBAG ACTIF** !

❓ Possibilité d'installer des sièges auto **UNIQUEMENT** avec les ceintures de sécurité à 3 points de fixation!

**NE PAS UTILISER SUR DES SIÈGES AVEC DES CEINTURES A 2 POINTS DE FIXATION!**

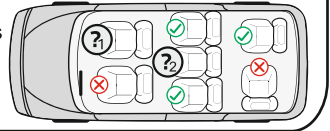

### PIÈCES

Photo 1

1. Poignée de transport
2. Assouplisseur des ceintures
3. Crochet pour les ceintures
4. Bandoulière de réglage des ceintures
5. Bouton de réglage des ceintures (au-dessous du rembourrage)
6. Meneur harnais de sécurité
7. Bouton rouge pour réglage de la poignée
8. Meneur pour la ceinture diagonale
9. Ouvertures pour réglage des harnais aux épaules
10. Harnais épaules
11. Assouplissant fermoir
12. Coussin-tête
13. Assouplissants bébé
14. Tapisserie
15. Capote

### Vérification de l'hauteur des harnais de sécurité

Vérifiez toujours si les harnais de sécurité sont mis à l'hauteur correcte pour votre enfant. Choisissez l'hauteur des harnais en fonction de l'hauteur de l'enfant. La position des harnais doit être au niveau ou un peu plus au-delà des épaules de l'enfant.

**Attention:** Ne placez pas les ceintures très en haut ou de telle façon que l'enfant s'appuie sur celles-ci! Au dos du siège il y a 2 paires d'ouvertures avec lesquelles vous pouvez régler l'hauteur des harnais d'après le poids de l'enfant. (Photo 2)

### Réglage de l'hauteur des harnais

1. Apprêtez le bouton de réglage des ceintures „5” et en même temps retirez les deux harnais. (Photo 3)
2. Retirez les harnais „11” des ouvertures sur le dos de la face avant du siège. (Photo 4)
3. Mettez de nouveau les ceintures dans les ouvertures désirées de la face du dossier et joignez-les derrière le dos à la laisse de réglage „4”. Assurez-vous que les ceintures sont mises au même niveau, et celles-ci ne sont pas torsés.

### Accrochage de la ceinture

1. Joignez les deux éléments „E” et „F” à la fin de la ceinture (Photo 6) et mettez-les dans la boucle centrale „3” jusqu'à ce qu'il se fasse entendre un click. (Photo 7)
2. Vérifiez si la ceinture est fermée en tirant les harnais vers le haut. (Photo 8)
3. Pour les ceintures libres, apprêtez vers le bas le bouton rouge de la boucle centrale „3”.

### Réglage de la longueur des ceintures

1. Relâcher les ceintures: Apprêtez le bouton de réglage des ceintures „5” et en même temps retirez les deux harnais. (Photo 3)
2. Attacher les ceintures: Placez l'enfant au siège, accrochez les deux ceintures dans la boucle centrale et retirez la sangle „4” au centre du siège. (Photo 5)

## Enlèvement de la housse - Photo 19

Pour les enfants jusqu'à 10 kg. le siège auto doit être utilisé avec des adoucisseurs pour bébé. Lorsque le poids de l'enfant est de 10 à 13 kg. le siège devrait être utilisé sans les assouplisseurs. Détachez les ceintures de sécurité et retirez les assouplisseurs du dossier et du siège.

### Ajustement de la ceinture d'entrejambe.

La ceinture d'entrejambe est placée dans l'ouverture intérieure du siège.

Si vous sentez que la ceinture est trop tendue, procédez comme suit :

1. Soulevez la tapisserie à l'avant du siège auto, Photo 9
2. Soulevez la partie métallique à l'extrémité de la ceinture de sécurité, faites-la tourner et passez à travers les trous pour tirer la ceinture. Photo 9 a;b;c;d
3. Faites passer la partie métallique à travers l'ouverture avant du siège auto, puis sous la partie inférieure à travers l'ouverture arrière. Posez la pièce métallique horizontalement et retirez la ceinture pour s'assurer qu'elle est bien fixée. Photo 9 e,f;g

### Réglage de la poignée de transport du siège auto

La poignée de transport du siège auto peut être réglée en 3 positions.

Pour régler la poignée, appuyez en même temps les boutons rouges des deux côtés de ladite poignée et tournez. (Fig.10)

**1 Position** - Debout – pour porter. (Fig.11)

**2 Position** – Fixé horizontalement derrière le dossier – Pour une fonction berceuse. (Fig.12)

**3 Position** – Vers le bas derrière le dos- Fixage du siège pour donner à manger à l'enfant.(Fig.13)

**Assurez-vous que la poignée est fixée dans la position choisie, les ceintures sont correctement placées et la boucle est accrochée avant de porter votre enfant sur le siège auto.**

## INSTALLATION DU SIÈGE

“Group 0 + ” / pour un nouveau né et au poids de jusqu'à 13 kg./

Veillez utiliser les ceinture de sécurité de 3 points de l'auto pour assurer la sécurité de l'enfant et pour fixer le siège auto!

Votre siège enfant ne peut être installé qu'à l'aide des ceintures de 3 points, **en sens INVERSE** de la marche de l'automobile !

**Pas 1.** Ajustez la poignée en position verticale. (Fig.14)

**Pas 2.** Placez le siège de sécurité enfant sur la place automobile „au sens inverse de la marche“ ,en vous assurant que celui-ci est placé juste près du dossier. **Si votre auto a un airbag aux places destinées aux passagers, le siège auto ne doit être utilisé que sur les places arrière de l'auto!**

**Pas 3.** Faites passer la ceinture abdominale à travers les deux meneurs sur les côtés du siège enfant et accrochez la ceinture de l'automobile jusqu'à ce qu'on entende un « click ». (Fig.15;16) Tirez l'harnais vers le haut pour serrer le siège vers la place et pour vous assurer que la ceinture est accrochée.

**Pas 4.** Placez l'harnais dans le meneur sur le dos du siège enfant. (Fig.17)

**Pas 5.** Tirez l'harnais épaules pour le serrer. (Fig.18)

**Pas 6.** Assurez-vous que la ceinture est tendue et celle-ci n'est pas tordeuse.

Assurez-vous que le siège est fixé d'une façon stable sur la place auto.

**Pas 7.** Placez l'enfant sur le siège. Vérifiez l'hauteur des harnais : Assurez-vous que les harnais ne sont pas tordeuses dans quelque point. Accrochez les ceintures de l'enfant, en vous assurant que celles-ci sont bien mises et tirez la bride au centre du siège pour les appreter.

## **Passsegino per bambino LORA**

### **Istruzioni per l'uso**

**LEGGERE ATTENTAMENTE LE ISTRUZIONI E CONSERVARLE PER ULTERIORE RIFERIMENTO. NON SEGUIRE QUESTE ISTRUZIONI PUÒ AFFETTARE LA SICUREZZA DEL VOSTRO BAMBINO!**

### **ESIGENZE DI SICUREZZA**

1. Questo passsegino è destinato ai bambini fin dalla nascita e pesante fino a 15 kg!
2. La sede automobile è compatibile col modello di passsegino LORA!
3. La sede automobile non sostituisce la culla o il letto! Se il vostro bambino ha bisogno di dormire, deve essere posto in una carrozzina, un letto bambino o un altro letto!
4. Non aggiungere un materasso spesso di più di 10 mm!
5. Utilizzate i freni se non tenete il passsegino con le mani!
6. Non lasciare il passsegino su un suolo instabile, anche col freno attivato!
7. Utilizzate il dispositivo di sosta al momento dell'installazione o del ritiro del bambino dal passsegino!
8. Il cesto a bagagli sopporta un carico massimo di 2 kg!
9. Ogni carico fissato al pugno e/o allo schienale della sede e/o sul lato del passsegino, affetta la sua stabilità! Non appendere delle borse e dei pacchi!
10. Verificate periodicamente per parti svitate sul passsegino! Esaminate regolarmente, intrattenete e pulite il passsegino!
11. Il passsegino è concepito per un solo bambino!
12. Gli accessori che non sono convalidati dal fabbricante non devono essere utilizzati!
13. Utilizzate unicamente dei pezzi di ricambio forniti o raccomandati dal fabbricante o dal distributore!
14. Utilizzate le cinghie di sicurezza appena il vostro bambino può sedersi solo!
15. Utilizzate sempre la cintura di sicurezza quando il bambino è nel passsegino! Utilizzate sempre la cinghia di cavallo in combinazione con la cintura! Per evitare le ferite causate dalla caduta o lo scivolamento del bambino, utilizzate sempre le bretelle!
16. Assicuratevi che la cintura di sicurezza è legata correttamente!
17. Il passsegino deve sempre essere utilizzato sotto la supervisione di un adulto!
18. Non lasciare il bambino giocare nel passsegino o appendersi!
19. Non lasciare il bambino tenersi in piedi nel passsegino!
20. Non lasciare il bambino tenersi in piedi sulla sede o sul poggiatesta!
21. Non utilizzare il passsegino su delle superfici instabili, vicino ad un fuoco o altri luoghi pericolosi!
22. Non utilizzare il passsegino nelle scale e nelle scale mobili!
23. Piegate il passsegino prima di salire o scendere dalle scale. Salire dei marciapiedi ed altri ostacoli col bambino nel passsegino, appoggiando sul pugno, conduce alla deformazione del passsegino e questo non è coperto dalla garanzia!
24. Un bambino neonato non è atto a sedersi solo e tenere la sua testa diritta. Di conseguenza, non fissate lo schienale del passsegino in posizione seduta! Abbassate lo schienale al massimo per avere una posizione allungata!
25. La regolazione dello schienale deve essere effettuata unicamente da una persona che conosce le istruzioni!
26. Un bagaglio supplementare posato nel passsegino può condurre alla sua instabilità!
27. La persona che monta il passsegino deve conoscere le sue caratteristiche!
28. La taglia del bambino non deve superare 96 centimetri!
29. Il passsegino è concepito per essere utilizzato dai bambini di meno di 3 anni!

## AVVERTIMENTO

**ATTENZIONE!** Non lasciare mai il bambino senza sorveglianza!

**ATTENZIONE!** Badare a ciò che tutti i dispositivi di bloccaggio siano chiusi prima utilizzazione!

**ATTENZIONE!** Per avvertire le ferite, assicuratevi che il vostro bambino si tiene a distanza al momento di aperture e di chiusura di questo prodotto!

**ATTENZIONE!** Non lasciare il bambino giocare con questo prodotto!

**ATTENZIONE!** Utilizzate sempre la cintura di sicurezza!

**ATTENZIONE!** Verificate se i dispositivi per la fissazione della sede auto o della carrozzina siano correttamente regolati prima dell'utilizzo!

**ATTENZIONE!** La carrozzina estiva non conviene ai bambini di meno di 6 mesi!

**ATTENZIONE!** Questo prodotto non conviene per la gara podistica o il pattinaggio!

**ATTENZIONE!** La carrozzina per il neonato è adattata ad un bambino che non può sedersi ancora solo, girarsi e sollevare le mani ed i ginocchia.

**EN 1888:2012**

## CURE E COLLOQUIO

1. Per pulire le parti metalliche, asciugate con uno straccio umido e poi asciugate con uno straccio secco.
2. Per pulire le parti in plastica, utilizzate uno straccio, dell'acqua ed un detergente dolce.
3. Per pulire le parti in tessuto, utilizzate un prodotto di pulizia di tessuto.
4. Quando il passeggino non è utilizzato, non ponete sopra degli oggetti!
5. Sempre asciugare ed arieggiare il passeggino se è immerso!
6. Pulire periodicamente gli assi delle ruote e le parti in plastica.
7. Pulite sempre gli assi delle ruote e le parti in plastica dopo avere utilizzato il passeggino nella sabbia o in altre superfici polverose!
8. **Non lubrificare** la ruota o le altre parti mobili del passeggino! Giusto pulirli!
9. Verificate regolarmente per le parti staccate o danneggiate o/ed all'occorrenza, sostituirle immediatamente!

## PARTI COMPONENTI

### Photo 1

- |                            |         |
|----------------------------|---------|
| 1. Telaio metallico        | - 1 pcs |
| 2. Ruote posteriori        | - 2 pcs |
| 3. Sacco di deposito       | - 1 pcs |
| 4. Ruote anteriori         | - 2 pcs |
| 5. Borsa per accessori     | - 1 pcs |
| 6. Materasso doppia faccia | - 1 pcs |
| 7. Carrozzina              | - 1 pcs |
| 8. Arcata di passeggino    | - 1 pcs |
| 9. Copertina piedi         | - 1 pcs |
| 10. Cappotta               | - 1 pcs |
| 11. Sede automobile        | - 1 pcs |
| 12. Adattatori             | - 2 pcs |

## APERTURA DEL PASSEGGINO

1. Aspetto piegato del passeggino. (Foto 2), **Sbloccate il meccanismo di bloccaggio.**
2. Sollevate il pugno del passeggino in avanti poi in sù, il passeggino si apre e si chiude automaticamente. (Foto 3) Premere sul meccanismo di bloccaggio del manico. Foto 4

## MONTAGGIO DEL PASSEGGINO

1. Installate le ruote anteriori, appoggiando in altezza per chiuderli. (Foto 5). Verificate se sono ben chiuse. Per smontare, appoggiate sulla consola e tirate verso il basso la ruota. (Foto 6)
2. Ponete le ruote posteriori, come indicato sulla foto 7. Per smontare, appoggiate sul bottone dell'asse posteriore e tirate la ruota. (Foto 8)
3. Fissare la parte metallica sotto il rivestimento del sedile coi bottoni a pressione su entrambi i lati della parte inferiore del sedile. Foto 9
4. Installate la carrozzina del passeggino, assicurandovi che i clip sono ben posizionati e fissati nei buchi designati sul telaio. (Foto 10). Il click significa che la carrozzina è fissata. Per smontare, premete simultaneamente i bottoni sui lati della carrozzina e tirate verso l'alto. (Foto 11). La carrozzina può essere salita nella direzione faccia genitori o faccia strada. (Foto 12)
5. Montate l'arcata di giocattoli per passeggino. (Foto 13). Per ritirare l'arcata, premete i bottoni localizzati sui due lati e tirate. (Foto 14)
6. Installare entrambe le estremità della visiera nei fori su entrambi i lati del cestello (Foto 15) e fissare la cerniera della visiera (Foto 16)
7. La carrozzina si trasforma in sede, fissando le cinture disposte sulla faccia inferiore della sede e delle gambe. (Foto 17;18). Mettete la carrozzina in posizione seduta, appoggiando simultaneamente sui bottoni laterali. (Foto 19).
8. **Montaggio del seggiolino per macchina** – Mettere gli adattatori (forniti nella kit Foto 1 Posizione 12) nei fori dalle due parti del seggiolino prendendo in considerazione la differenza tra la parte sinistra e quella destra. Immagine 20 Spingete gli spiedi degli adattatori nei buchi dei supporti in plastica sui due lati del telaio. (Foto 21). Il click significa che la sede è fissata.
9. **Smontaggio del seggiolino** - Premere contemporaneamente su entrambi i lati degli adattatori e tirare su la sella dal telaio del passeggino. (Foto 22) Per rimuovere l'adattatore dal seggiolino auto - cogliere l'adattatore a mano e col pollice, premere il pulsante rosso e tirare l'adattatore. (Foto 23)

## FUNZIONAMENTO

1. Per fermare il passeggino, utilizzate i freni sulle ruote posteriori, appoggiate sul pedale di freno, situato sull'asse posteriore. (Foto 24.1). Per allentare il freno, alzate il pedale del freno. (Foto 24.2)
- Attenzione! Il freno non garantisce una ritenzione ottimale su delle pendenze rigide! Non lasciate dunque mai il passeggino su una superficie inclinata con il bambino seduto o disteso nel passeggino!**
2. Potete regolare il manubrio, appoggiando simultaneamente sul bottone dei due lati del meccanismo e fare ruotarlo verso l'alto o verso il basso. (Foto 25).
  3. In caso di movimento della carrozzina su una superficie disuguale utilizzate l'opzione di movimento in marcia lineare, sostenendo sullo spillo di chiusura delle ruote prima. (Foto 26) Per liberare le ruote, sollevate lo spillo di chiusura. (Foto 27)
  4. Per un cambiamento - abbassare o rialzare la posizione del cofano, prendere la sua parte superiore e tirare verso il basso fino alla posizione desiderata. (Foto 28)
- ATTENZIONE!** La mancata osservanza danneggia i fissatori e non è coperto dalla garanzia!
5. Regolazione dello schienale – per sollevare lo schienale, premere il pulsante della fibbia dietro lo schienale, e rimuovere la cinghia. Per sbloccare lo schienale, premere il pulsante di ciclo. (Foto 29)
  6. Quando utilizzate una sede di estate, mettete **obbligatoriamente** le cinghie di sicurezza!
  7. Legate le cinture e ponetele nella serratura del fermaglio centrale. (Foto 30;31). Regolate la lunghezza della cintura tirando sui ricci. (Foto 32). Per sbloccare le cinture, premere il bottone del fermaglio centrale. (Foto 33). Per i bambini al di sotto dei 6 mesi passare le cinghie attraverso le fascette (Foto 33).

## PIEGATURA DEL PASSEGGINO

1. Chiudete i freni del passeggino.
2. Piegate la cappotta.
3. Rimuovere il cestello dal seggiolino auto. Foto 11
4. Per trasportare la carrozzina piegata, sollevate il meccanismo di chiusura (Fotografia 34), ritirate i meccanismi situati sui due lati dell'impugnatura e sostenete verso il basso. Fotografia 35 Una volta piegato, chiudete il meccanismo di bloccaggio. (Foto 36)
5. Un passeggino correttamente piegato deve avere il seguente aspetto - vedere la foto 37.



# IMPORTANTE! LEGGERE ATTENTAMENTE E CONSERVARE PER FUTURO RIFERIMENTO !

## NOTIZIA

1. Questo è un dispositivo "universale" di sicurezza per i bambini. È stato approvato conformemente alla regola n. 44, per un'utilizzazione generale nei veicoli ed è adattato per la maggior parte dei veicoli, ma non per tutti i tipi di sedie.
2. L'implementazione è corretta, se il costruttore del veicolo ha dichiarato nel manuale del veicolo che nel veicolo possono essere messi dei dispositivi di tipo « universale » per bambini di quest'età.
3. Questo dispositivo di sicurezza è stato classificato come "universale" in condizioni più rigorose di quelle applicate a modelli precedenti che non recano questo avviso.
4. In caso di dubbio, consultare il produttore del dispositivo di sicurezza per bambini o il rivenditore.

Il seggiolino auto è adatto solo per i veicoli con cinture di sicurezza a 3 punti statici o 3 punti retraibili. Conforme allo standard UN / ECER № 16 o altre norme equivalenti.



**ESTREMAMENTE PERICOLOSO!**  
NON METTERE il seggiolino auto per bambini rivolto all'indietro sul sedile anteriore di airbag!  
Ciò può causare GRAVI LESIONI O MORTE!

## Importanti istruzioni di sicurezza!

### ATTENZIONE! Il seggiolino auto non può essere utilizzato rivolto in avanti!

**ATTENZIONE!** Solo per i veicoli che sono dotati di un dispositivo di cinture di sicurezza a 3 punti di stoccaggio, approvato ai sensi del regolamento №16 UN/ECE o altre norme equivalenti.

**ATTENZIONE!** I componenti rigidi o le parti in plastica del dispositivo di sicurezza per i bambini devono essere installati in modo che durante l'uso quotidiano del veicolo, non dovrebbero essere bloccati tra i sedili o le porte del veicolo.

**ATTENZIONE!** Tutte le cinture di sicurezza di fissaggio dello seggiolino auto devono essere strette e aderenti al bambino e non torse.

**ATTENZIONE!** Il dispositivo deve essere sostituito se è stato sottoposto ad un carico significativo o danneggiato in un incidente.

**ATTENZIONE!** È pericoloso di apportare modifiche o aggiunte al dispositivo senza l'approvazione delle autorità competenti!

**ATTENZIONE!** Seguire scrupolosamente le istruzioni di installazione. Non farlo può causare lesioni al bambino!

**ATTENZIONE!** Non lasciare mai il bambino senza sorveglianza nel dispositivo di sicurezza!

**ATTENZIONE!** Tutti i bagagli o altri oggetti che potrebbero causare lesioni in caso di incidente, devono essere adeguatamente protetti!

**ATTENZIONE!** Il dispositivo di sicurezza dei bambini non deve essere mai utilizzato senza il coperchio in tessuto!

**ATTENZIONE!** Il coperchio in tessuto del seggiolino auto non deve essere sostituito da un'altro, se non è raccomandato dal produttore, perché fa parte integrante del dispositivo di sicurezza!

**ATTENZIONE!** Il seggiolino auto può essere installato su sedili con il sistema di sicurezza a 3 punti di fissaggio. Non utilizzare altri punti di fissaggio per la cintura, come descritto nelle istruzioni e contrassegnati sul dispositivo. Assicurarsi che il ciclo della cintura di sicurezza non si trova nel o davanti la cintura definita del sistema di sicurezza.

**ATTENZIONE!** I sistemi riversati di sicurezza dei bambini non devono essere utilizzati su posti da sedere protetti da cuscino salvavita (airbag).

**ATTENZIONE!** L'interno della macchina può riscaldarsi troppo quando essa è esposta alla luce diretta del sole. Perciò si raccomanda di coprire il seggiolino quando non è in uso. Ciò impedisce il riscaldamento del rivestimento e degli elementi, nello specifico quelli agganciati al seggiolino, nonché l'ustione del bambino!

**ATTENZIONE!** Non utilizzate il seggiolino a casa. Esso non è progettato per uso domestico e deve essere utilizzato esclusivamente nel veicolo!

**ATTENZIONE!** Prima di posizionare qualche parte mobile o regolabile del seggiolino, bisogna spostare il vostro bambino dal seggiolino!

**ATTENZIONE!** Controllare periodicamente le cinture per usura, facendo speciale attenzione ai punti di aggancio, alle sicurezze e ai dispositivi di regolazione.

**ATTENZIONE!** Non lasciare la fibbia parzialmente chiusa, essa deve essere completamente bloccata quando tutte le parti sono impegnate. Dovreste poter estrarre subito il bambino dal seggiolino in caso di urgenza.

## ISTRUZIONI PER IL LAVAGGIO

1. Il seggiolino auto può essere pulito con acqua tiepida e sapone. Non utilizzare detergenti aggressivi, come abrasivi o solventi.
2. Il rivestimento del seggiolino deve essere lavato a mano ad una temperatura massima di 30° C. Non metterlo in asciugatrice. Lasciare asciugare naturalmente.
3. Le parti in plastica possono essere pulite con un panno umido. Non usare prodotti abrasivi.

### TIPO DI CINTURE GRADITE CHE DOVETE AVERE NEL AUTOMOBILE

Il vostro seggiolino può essere installato **SOLAMENTE** con l'aiuto delle cinture a tre punti, in senso **OPPOSTO** a quello della marcia dell'auto!

- ❓1 Possibilità di installare **UNICAMENTE** dei seggiolini auto **SENZA AIRBAG ATTIVO!**
- ❓2 Possibilità di installare dei seggiolini **UNICAMENTE** con le cinture di sicurezza a 3 punti di fissaggio!

### NON UTILIZZARE SU DELLE SEDIE CON CINTURE DI SICUREZZA A 2 PUNTI DI FISSAGGIO!

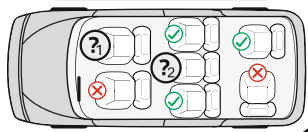
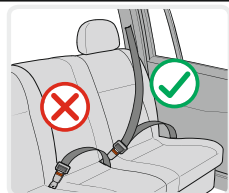

## PARTI

### Foto 1

1. Maniglia di trasporto
2. Spallaccio delle cinture
3. Fibbia per le cinture
4. Cinturino di regolazione delle cinture
5. Pulsante di regolazione delle cinture (sotto il rivestimento)
6. Guida della parte inferiore della cintura
7. Pulsante rosso di regolazione della maniglia
8. Guida della cintura diagonale
9. Fori di regolazione delle cinture per le spalle
10. Cinture per le spalle
11. Imbottitura della fibbia passagambe
12. Cuscino per la testa
13. Imbottiture per il neonato
14. Rivestimento
15. Cappotta

### Controllo dell'altezza delle cinture per le spalle

Controllare sempre se le cinture per le spalle siano sistemate all'altezza corretta per il vostro bambino. Scegliere l'altezza delle cinture secondo l'altezza del bambino. La posizione delle cinture deve essere al livello o un poco sopra le spalle del bambino. **Attenzione:** Non mettere le cinture troppo in alto o in modo che il bambino possa appoggiarsi su di esse!

Sullo schienale del seggiolino ci sono 2 copie di fori attraverso i quali si può regolare l'altezza delle cinture per le spalle secondo il peso del bambino. (Foto 2)

### Regolazione dell'altezza delle cinture

1. Premere il pulsante di regolazione delle cinture "5" e nel frattempo tirare le due cinture per le spalle. (Foto 3)
2. Tirare via le cinture "11" dai fori sullo schienale dal fronte del seggiolino. (Foto 4)
3. Infilare di nuovo le cinture nei fori desiderati dalla parte frontale dello schienale e unirli sul retro dello schienale con il cinturino di regolazione "4". Assicurarsi che le cinture siano sistemate allo stesso livello e non siano ritorte.

### Blocco della cintura

1. Unire i due elementi „E“ e „F“ alla fine della cintura (Foto 6) e metterli nella fibbia centrale "3" fino al sentire di uno click. (Foto 7)
2. Controllare se la cintura sia bloccata tirando le cinture per le spalle verso l'alto. (Foto 8)
3. Per sbloccare le cinture premere il pulsante rosso della fibbia centrale "3".

### Regolazione della lunghezza delle cinture

1. Come allentare delle cinture: Premere il pulsante di regolazione delle cinture "5" e nel frattempo tirare le due cinture per le spalle. (Foto 3)
2. Come stringere le cinture: Mettere il bambino nel seggiolino, chiudere le due cinture nella fibbia centrale e tirare il cinturino "4" a metà del seggiolino. (Foto 5)

## Ritiro della copertura - Fig.19

Per bambini fino a 10 kg. il seggiolino auto dovrebbe essere usato con gli addolcitori per bambini. Quando il peso del bambino è compreso tra 10 e 13 kg. il sedile dovrebbe essere usato senza gli addolcitori. Allentare le cinture ed estrarre gli ammorbidenti dalla parte posteriore e dal sedile.

### Regolazione della cintura tra le gambe.

La cintura tra le gambe è posizionata nell'apertura interna del sedile.

Se si vede che la cintura è troppo stretta, regolare come segue:

1. Sollevare il rivestimento nella parte anteriore del seggiolino auto. Fig. 9

2. Sollevare la parte metallica all'estremità della cintura, ruotare e passare attraverso i fori per tirare la cintura. Fig. 9 a;b;c;d

3. Passare la parte metallica attraverso l'apertura anteriore del sedile, quindi sotto il fondo attraverso l'apertura posteriore. Posare la parte metallica orizzontalmente ed estrarre la cintura per assicurarsi che sia fissata. Fig. 9 e;f;g

### Regolazione della maniglia di trasporto del seggiolino auto

La maniglia per di trasporto del seggiolino auto può essere regolata in 3 posizioni.

Per regolare la maniglia premere contemporaneamente i pulsanti rossi su entrambi le parti laterali della maniglia quindi girarla. (Fig.10)

**Posizione 1** – Verticale – per il trasporto. (Fig.11)

**Posizione 2** – Fissa orizzontalmente dietro il retro dello schienale – Per la funzione ondeggiante. (Fig.12)

**Posizione 3** – In basso sotto il retro dello schienale – Fissaggio del seggiolino per la pappa del bambino. (Fig.13)

**Assicurarsi che la maniglia sia fissata nella posizione scelta, che le cinture siano correttamente posizionate e che la fibbia sia bloccata prima di trasportare il vostro bambino nel seggiolino auto.**

## MONTAGGIO DEL SEGGIOLINO

“Gruppo 0 + ” /per neonato e bambino con peso fino a 13 kg./

Si prega di utilizzare le cinture di sicurezza a 3 punti della macchina per garantire la sicurezza del bambino e per fissare il seggiolino nella macchina!

Il vostro seggiolino può essere installato **SOLAMENTE** con l'aiuto delle cinture a tre punti, in senso **OPPOSTO** a quello della marcia dell'auto!

**Passo 1.** Regolare la maniglia in posizione verticale. (Fig.14)

**Passo 2.** Mettere il seggiolino di sicurezza sul sedile dell'auto in senso opposto della marcia assicurandosi che sia messo addosso allo schienale del sedile. **Se la macchina è munita di airbag ai sedili per i passeggeri, il seggiolino deve essere usato solo sui sedili posteriori della macchina!**

**Passo 3.** Inserire la parte superiore della cintura di sicurezza nelle due guide sulle parti laterali del seggiolino quindi bloccare la cintura nella fibbia dell'auto fino al sentire di un “click”. (Fig.15;16) Tirare la cintura per le spalle verso l'alto per stringere il seggiolino verso il sedile e per assicurarsi che la cintura sia bloccata.

**Passo 4.** Mettere la cintura per la spalla nella guida sul retro del seggiolino. (Fig.17)

**Passo 5.** Tirare la cintura per la spalla per stringerla. (Fig.18)

**Passo 6.** Assicurarsi che la cintura sia tesa e che non sia ritorta. Assicurarsi che il seggiolino sia stabilmente fissato sul sedile dell'auto.

**Passo 7.** Mettere il bambino nel seggiolino. Controllare l'altezza delle cinture per le spalle. Assicurarsi che le cinture non siano ritorte o agganciate da qualche parte. Bloccare le cinture sul bambino assicurandosi che siano ben sistemate e tirare il cinturino al centro del seggiolino per stringerlo.

## παιδικό καροτσάκι LORA

### Οδηγίες για τη χρήση

**ΠΡΙΝ ΤΗ ΧΡΗΣΗ ΔΙΑΒΑΣΤΕ ΠΡΟΣΕΚΤΙΚΑ ΤΙΣ ΟΔΗΓΙΕΣ και να τις διατηρήσετε για τν περαιτέρω πληροφορία. ΑΝ ΔΕΝ ΑΚΟΛΟΥΘΗΣΕΤΕ ΑΥΤΕΣ ΤΙΣ ΟΔΗΓΙΕΣ μπορεί να επηρεάσει την ασφάλεια του παιδιού σας!**

### ΑΠΑΙΤΗΣΕΙΣ ΑΣΦΑΛΕΙΑΣ

1. Αυτό το όχημα προορίζεται για παιδιά από 0 μηνών και βάρους μέχρι 15 κιλά!
2. Το κάθισμα αυτοκινήτου είναι συμβατά με το μοντέλο καροτσιού LORA!
3. Το κάθισμα αυτοκινήτου δεν αντικαθιστά κούνια ή το κρεβάτι! Εάν το παιδί σας χρειάζεται ένα όνειρο, πρέπει να τοποθετούνται σε κατάλληλο πορτ-μπεμπέ, κούνια ή το κρεβάτι!
4. Μην προσθέτετε ένα στρώμα παχύτερο από 10 mm!
5. Χρησιμοποιήστε τα φρένα σας αν δεν κρατάτε το καρότσι στο χέρι!
6. Μην αφήνετε το καρότσι σε επικλινές έδαφος, ακόμη και με ενεργοποιημένο φρένο!
7. Χρησιμοποιήστε τη συσκευή στάθμευσης, όταν τοποθετείτε ή να πάρετε τα παιδιά!
8. Το καλάθι αποθήκευσης με 2 kg κατ' ανώτατο όριο!
9. Κάθε φορτίο που συνδέονται με τη λαβή ή / και το πίσω μέρος της πλάτης και / ή πλευρά του καλάθι, επηρεάζει τη σταθερότητα του καροτσιού! Μην κρεμάτε τσάντες και τα πακέτα!
10. Ελέγχετε περιοδικά για χαλαρά τμήματα του καροτσιού. Τακτικά να επανεξετάζετε, να εκτελείτε συντήρηση και καθαρισμός καλάθι!
11. Το καρότσι έχει σχεδιαστεί για ένα παιδί!
12. Εξαρτήματα που δεν είναι εγκεκριμένα από τον κατασκευαστή δεν πρέπει να χρησιμοποιείται!
13. Θα πρέπει να χρησιμοποιούνται μόνο ανταλλακτικά που παρέχονται ή συνιστώνται μόνο από τον κατασκευαστή / διανομέα!
14. Αρχίστε να χρησιμοποιείτε τις ζώνες ασφαλείας, μόλις το παιδί σας μπορεί να καθίσει χωρίς βοήθεια!
15. Να χρησιμοποιείτε πάντα τις ζώνες ασφαλείας όταν το παιδί είναι στο καρότσι! Να χρησιμοποιείτε πάντα τη ζώνη καβάλo σε συνδυασμό με τη ζώνη μέσης! Για την πρόληψη τραυματισμών από πτώσεις ή ολίσθηση του παιδιού, να χρησιμοποιείτε πάντα τις τσιράντες!
16. Πάντα να χρησιμοποιείτε τα συστήματα ζωνών ασφαλείας!
17. Η άμαξα πρέπει πάντα να χρησιμοποιείται υπό την επίβλεψη ενός ενήλικου!
18. Μην αφήνετε το παιδί σας να παίζει στο καρότσι ή να τον αναστείλει από αυτήν!
19. Μην αφήνετε το παιδί σας να σταθεί στο καλάθι!
20. Μην αφήνετε το παιδί σας να σταθεί στο κάθισμα ή ποδαρικό!
21. Μην χρησιμοποιείτε το καρότσι σε ανώμαλες επιφάνειες, κοντά σε φωτιά ή άλλες επικίνδυνες θέσεις!
22. Μην χρησιμοποιείτε το καρότσι σε σκάλες και κυλιόμενες σκάλες!
23. Διπλώστε το καρότσι πριν πάτε πάνω ή κάτω. Ανεβάστε το καρότσι στις σκάλες, στα πεζοδρόμια και άλλα εμπόδια με το παιδί πιέζοντας τη λαβή που οδηγεί στην κατάρρευση της και δεν υπόκεινται σε εγγύηση!
24. Το Νεογέννητο παιδί δεν μπορεί να καθίσει και να κρατήσει το κεφάλι του όρθιο. Ως εκ τούτου, δεν καθορίζετε πίσω σε καθιστή θέση! Χαμηλώστε το στη μέγιστη θέση!
25. Η ρύθμιση της πλάτης του καθίσματος θα πρέπει να γίνεται γνωστό μόνο με τους κανόνες της εν λόγω δράσης από το χρήστη!
26. Οι πρόσθετες αποσκευές τοποθετημένες στο καρότσι είναι δυνατόν να οδηγήσει σε αστάθεια του!
27. Ο άνθρωπος που συναρμολογεί το καρότσι πρέπει να είναι εξοικειωμένος με τα χαρακτηριστικά του!
28. Το ύψος του παιδιού στο καρότσι δεν πρέπει να υπερβαίνει τα 96 εκατοστά!
29. Το καρότσι είναι σχεδιασμένο για χρήση από παιδιά κάτω των 3 ετών!

## ΠΡΟΕΙΔΟΠΟΪΣΗ!

**ΠΡΟΕΙΔΟΠΟΪΣΗ!** Ποτέ μην αφήνετε το παιδί σας χωρίς επίβλεψη!

**ΠΡΟΕΙΔΟΠΟΪΣΗ!** Βεβαιωθείτε ότι όλες οι συσκευές κλειδώματος έχουν ενεργοποιηθεί πριν από τη χρήση!

**ΠΡΟΕΙΔΟΠΟΪΣΗ!** Για να αποφύγετε τους τραυματισμούς, βεβαιωθείτε ότι το παιδί σας έχει μια ασφαλή απόσταση κατά το κλείσιμο και άνοιγμα αυτού του προϊόντος!

**ΠΡΟΕΙΔΟΠΟΪΣΗ!** Μην αφήνετε το παιδί σας να παίξει με αυτό το προϊόν!

**ΠΡΟΕΙΔΟΠΟΪΣΗ!** Να χρησιμοποιείτε πάντα τις ζώνες ασφαλείας!

**ΠΡΟΕΙΔΟΠΟΪΣΗ!** Ελέγξτε αν οι συσκευές για την προσάρτηση ενός καθίσματος ή για το κάθισμα αυτοκινήτου ή το καλάθι για νεογέννητο είναι σωστά ενεργοποιηθεί πριν την χρήση!

**ΠΡΟΕΙΔΟΠΟΪΣΗ!** Το καλοκαιρινό καλάθι δεν είναι κατάλληλο για παιδιά κάτω των 6 μήνες!

**ΠΡΟΕΙΔΟΠΟΪΣΗ!** Αυτό το προϊόν δεν είναι κατάλληλο για τρέξιμο ή το πατινάζ!

**ΠΡΟΕΙΔΟΠΟΪΣΗ!** Το καλάθι για το νεογέννητο είναι κατάλληλο για ένα παιδί που δεν μπορεί να καθίσει μόνο να γυρίσει και να σηκώνουν τα χέρια και τα γόνατά του.

**EN 1888:2012**

## ΦΡΟΝΤΙΔΑ ΚΑΙ ΣΥΝΤΗΡΗΣΗ

1. Για να καθαρίσετε τα μεταλλικά μέρη, σκουπίστε με ένα υγρό πανί και στη συνέχεια με στεγνό πανί.
  2. Για να καθαρίσετε τα πλαστικά μέρη χρησιμοποιήστε ένα πανί, νερό και ήπιο απορρυπαντικό.
  3. Για να καθαρίσετε τα υφασμάτινα μέρη χρησιμοποιήστε με καθαριστικό ταπετσαρίας.
  4. Όταν το καρότσι είναι στη φύλαξη, μην αφήνετε ποτέ οποιαδήποτε αντικείμενα πάνω του!
  5. Πάντα να κάνετε ξηρό και αερίζετε την καλάθι αν είναι εμποτισμένο!
  6. Καθαρίζετε τακτικά τις άξονες των τροχών και το πλαστικό.
  7. Καθαρίζετε πάντα τις άξονες των τροχών και τα πλαστικά μέρη μετά τη χρήση του καροτσιού στον άμμο ή σε άλλες κολλισμένες επιφάνειες!
  8. **Μην λικνίζετε τις άξονες των τροχών ή άλλα κινούμενα μέρη του καροτσιού!**
- Απλά καθαρίστε τα!**
9. Ελέγχετε περιοδικά για χαλαρά ή κατεστραμμένα μέρη, αν υπάρχουν, να τα αντικαταστήσετε αμέσως με καινούργιες!

## ΜΕΡΗ

### Φωτογραφία 1

- |                                      |          |
|--------------------------------------|----------|
| 1. Μεταλλική κατασκευή του καροτσιού | - 1 τεμ. |
| 2. Οπίσθιοι τροχοί                   | - 2 τεμ. |
| 3. Καλάθι αγορών                     | - 1 τεμ. |
| 4. Μπροστινοί τροχοί                 | - 2 τεμ. |
| 5. Τσάντα για εξαρτήματα             | - 1 τεμ. |
| 6. Στρώμα διπλής όψης                | - 1 τεμ. |
| 7. Καλάθι                            | - 1 τεμ. |
| 8. Ταστιέρα                          | - 1 τεμ. |
| 9. Κάλυμμα ποδαρικών                 | - 1 τεμ. |
| 10. Σκίαστρο                         | - 1 τεμ. |
| 11. Κάθισμα αυτοκινήτου              | - 1 τεμ. |
| 12. Προσαρμογείς                     | - 2 τεμ. |

## ΑΝΟΙΓΜΑ ΤΟΥ ΚΑΡΟΤΣΙΟΥ

1. Διπλωμένο είδος του καλαθιού. (Φωτογραφία 2) **Απελευθερώστε τον μηχανισμό κλειδώματος.**
2. Σηκώστε τη λαβή του καροτσιού και να διαβιβάσει, θα ξεδιπλωθεί και κλειδώσει αυτόματα. (Φωτογραφίες 3) Πατήστε προς τα κάτω το μηχανισμό κλειδώματος της λαβής. Φωτογραφία 4.

## ΣΥΝΑΡΜΟΛΟΓΗΣΗ ΤΟΥ ΚΑΡΟΤΣΙΟΥ

1. Τοποθετήστε τους μπροστινούς τροχούς, τους ωθήσει μέχρι να τους κλειδώσετε. (Φωτογραφία 5) Ελέγξτε αν είναι κλειδωμένο καλά. Για να διαλύσει τύπου την κονσόλα και τραβήξτε τον τροχό προς τα κάτω. (Φωτογραφία 6)
2. Τοποθετήστε τους πίσω τροχούς, όπως φαίνεται στην φωτογραφία σας 7. Για διάλυση πιέστε τον πίσω άξονα και τραβήξτε τον τροχό. (Φωτογραφία 8)
3. Σηριζέτε το μεταλλικό εξάρτημα κάτω από το κάθισμα για την επένδυση με τα πρεσαριστά κουμπιά από τις δύο πλευρές του κάτω μέρους του καθίσματος. Φωτογραφία 9.
4. Εγκαταστήστε το καλάθι του καροτσιού, φροντίζοντας τα κλιπ για να εντοπίσετε και να διορθώσετε το καθορισμένο τρύπες στο πλαίσιο. (Η φωτογραφία σας 10) Το snap/κροτάλισμα/ σημαίνει ότι το καλάθι είναι σταθερό. Για να διαλύσει ταυτόχρονα πιέστε τα κουμπιά στις πλευρές του καλάθιου και τραβήξτε προς τα πάνω. (Φωτογραφία 11) Το σώμα μπορεί να τοποθετηθεί στην κατεύθυνση της κίνησης ή στην αντίθετη κατεύθυνση της κίνησης του φορείου. (Φωτογραφία 12)
5. Συναρμολογήστε την ταστιέρα για το παιδί. (Φωτ. 13) Για να αφαιρέσετε την ταστιέρα, πατήστε τα κουμπιά που βρίσκονται στις δύο πλευρές και τραβήξτε. (Φωτ. 14)
6. Συναρμολογήστε τις δύο άκρες του σκιάστρου στις οπές από τις δύο πλευρές του καλάθιου (Φωτογραφία 15) και κλείστε το φερμουάρ του σκιάστρου (Φωτογραφία 16)
7. Το καλάθι μετασχηματίζεται σε ένα κάθισμα με την προσάρτηση ιμάντα διατεταγμένο στην κάτω πλευρά του καθίσματος και των ποδιών. (Φωτογραφίες 17; 18) Γυρίστε το καλάθι σε καθιστή θέση πιέζοντας ταυτόχρονα τα πλευρικά κουμπιά. (Φωτογραφίες 19)
8. **Συναρμολογήστε το βρεφικό κάθισμα αυτοκινήτου** – τοποθετήστε τους αντάπτορες (παρέχεται Εικόνα 1 θέση 12) στις οπές από τις δύο πλευρές του καθίσματος, λαμβάνοντας υπόψη την διαφορά μεταξύ της αριστερής και της δεξιάς πλευράς. Φωτογραφία 20 Πιέστε πείρους από τους προσαρμογείς στις οπές των πλαστικών κατόχων και στις δύο πλευρές του πλαισίου. (Φωτογραφία 21) το κροτάλισμα και έσπασε σημαίνει ότι το κάθισμα είναι σταθερό.
9. **Αποσυναρμολόγηση του βρεφικού καθίσματος** - Πατήστε ταυτόχρονα τα κουμπιά από τις δύο πλευρές των προσαρμογών και τραβήξτε προς τα επάνω το κάθισμα από το πλαίσιο του καροτσιού. (Φωτογραφία 22). Για να αποσυναρμολογήσετε τον προσαρμογέα από το κάθισμα – πιάστε τον προσαρμογέα με το χέρι και με τον αντίχειρα πατήστε το κόκκινο κουμπί και τραβήξτε τον προσαρμογέα. (Φωτογραφία 23).

## ΛΕΙΤΟΥΡΓΙΑ

1. Για την εγκατάσταση του καροτσιού σε ένα μέρος χρησιμοποιήσει τα φρένα στους πίσω τροχούς, πατήστε το πεντάλ του φρένου, που βρίσκεται στον πίσω άξονα. (Φωτογραφία 24.1) Για την απελευθέρωση του φρένου σηκώστε το πεντάλ του φρένου. (Φωτογραφία 24.2) **ΠΡΟΕΙΔΟΠΟΙΗΣΗ! Τα φρένα δεν εγγυώνται βέλτιστη κράτηση σε επιφάνειες με απότομες κλίσεις. Για το λόγο αυτό ποτέ μην αφήνετε το καροτσάκι σε επικλινή επιφάνεια, με το παιδί το οποίο κάθεται ή ζαπλώνει στο καρότσι.**
  2. Μπορείτε να ρυθμίσετε τη λαβή με το ταυτόχρονο πάτημα δύο κουμπιά στο πλάι του μηχανισμού και περιστρέψτε προς τα πάνω ή προς τα κάτω. (Φωτογραφία 25)
  3. Σε κίνηση του καροτσιού σε τραχύ και ανώμαλα οδωστρώματα μπορείτε να χρησιμοποιήσετε την δυνατότητα κίνησης με ορθή πορεία μέσω πίεσης στο κλειδίωμα αντίχειρα στους μπροστινούς τροχούς. (Φωτογραφία 26) Για να απελευθερώσετε τους εμπρός τροχούς σηκώστε τον αντίχειρα ασφάλισης. (Φωτογραφία 27)
  4. Για να αλλάξετε (μείωση) της θέσης του σκιάστρου πιάστε το πάνω και τραβήξτε προς τα κάτω στην επιθυμητή θέση. (Φωτογραφία 28)
- ΠΡΟΣΟΧΗ!** Η μη συμμόρφωση οδηγεί σε βλάβη του καρτέλες και δεν υπόκεινται σε ανάκτηση της εγγύησης!
5. Ρύθμιση της πλάτης: Για να σηκώσετε την πλάτη πατήστε το πλήκτρο του κουμπώματος πίσω από την πλάτη και τραβήξτε την ζώνη. Για να χαλαρώσετε την πλάτη σφίξτε το πλήκτρο του κουμπώματος και χαλαρώστε την πλάτη προς τα κάτω. (Φωτογραφία 29)
  6. Όταν χρησιμοποιείτε την καλοκαιρινή καρέκλα **ΥΠΟΧΡΕΩΤΙΚΑ** οι ζώνες ασφαλείας για το παιδί!
  7. Συνδέστε τον ώμο και την κοιλιακή ζώνες και να τα τοποθετήσετε στην κεντρική κλειδαριά πόρτη. (Φωτογραφίες 30;31) Προσαρμόστε το μήκος του ιμάντα τραβώντας το πόρτες. (Φωτογραφία 32) Για να ξεκλειδώσετε τους ιμάντες πιέστε την κεντρική πόρτη. (Φωτογραφία 33) Τα παιδιά κάτω 6 μηνών, περάστε τους ιμάντες μέσω των ιμάντων (Φωτογραφία 33)

## ΚΛΕΙΣΙΜΟ ΚΑΡΟΤΣΙΟΥ

1. Εφαρμόστε τα φρένα με το καρότσι.
2. Διπλώστε το σκιάστρο.
3. Αποσυναρμολογήστε το καλάθι από το καρότσι. Φωτογραφία 11
4. Την διπλωση στο καρότσι για να το μεταφέρει με την ανύψωση του μηχανισμού ασφάλισης (Φωτογραφία 34) κατεβάστε μηχανισμούς που βρίσκονται και στις δύο πλευρές της λαβής και πιέστε προς τα κάτω. (Φωτογραφία 35) Μετά να το διπλώσει το ένεθο μηχανισμό κατά το ξετύλιγμα κλειδώματος. (Φωτογραφία 36)
5. Σωστά το διπλωμένο καροτσάκι πρέπει να είναι, όπως φαίνεται στην εικόνα 37 τρόπο.

## Κάθισμα αυτοκινήτου "ομάδα 0 +" μέχρι 13 κιλά ΟΔΗΓΙΕΣ ΧΡΗΣΗΣ ΚΑΡΕΚΛΑΣ

# ΣΗΜΑΝΤΙΚΟ! ΔΙΑΒΑΤΕ ΠΡΟΣΕΚΤΙΚΑ ΤΙΣ ΟΔΗΓΙΕΣ ΚΑΙ ΦΥΛΑΞΤΕ ΤΕΣ ΓΙΑΤΙ ΜΠΟΡΕΙ ΝΑ ΤΙΣ ΧΡΕΙΑΣΤΕΙΤΕ ΣΤΟ ΜΕΛΛΟΝ!

### ΠΛΗΡΟΦΟΡΙΕΣ

1. Αυτό είναι „παγκόσμια“ συσκευή ασφαλείας για τα παιδιά. Έχει εγκριθεί σύμφωνα με το άρθρο Νο44, για γενική χρήση σε οχήματα και είναι κατάλληλο για τα περισσότερα, αλλά όχι για όλα τα καθίσματα αυτοκινήτων.
2. Η τοποθέτηση είναι σωστή εάν ο κατασκευαστής του οχήματος έχει δηλώσει στο εγχειρίδιο χρήσης του οχήματος ότι στο όχημα μπορούν να τοποθετηθούν „παγκόσμια“ συστήματα ασφαλείας για παιδιά αυτής της συγκεκριμένης ηλικίας.
3. Αυτό το σύστημα ασφαλείας για παιδιά έχει χαρακτηριστεί ως „παγκόσμιο“ υπό αυστηρότερους όρους από εκείνους που εφαρμόζονται σε προηγούμενους σχεδιασμούς, στους οποίους δεν υπάρχει αυτή η παρατήρηση.
4. Αν έχετε αμφιβολίες, συμβουλευτείτε τον κατασκευαστή του συστήματος ασφαλείας για παιδιά ή τον πωλητή.

Το κάθισμα είναι κατάλληλο μόνο για οχήματα εφοδιασμένα με ζώνες 3 σημείων ή αναδιπλούμενες ζώνες ασφαλείας 3 σημείων. Τέτοιες που έχουν εγκριθεί από UN / ECER Νο 16 ή άλλα ισοδύναμα πρότυπα.



### ΑΚΡΩΣ ΕΠΙΚΙΝΔΥΝΟ!

ΜΗΝ ΤΟΠΟΘΕΤΕΙΤΕ παιδικό κάθισμα που βλέπει προς τα πίσω, σε πρόσθιο κάθισμα με αερόσακο!  
ΑΥΤΟ ΜΠΟΡΕΙ ΝΑ ΟΔΗΓΗΣΕΙ ΣΕ ΘΑΝΑΤΟ Ή ΣΕ ΣΟΒΑΡΟ ΤΡΑΥΜΑΤΙΣΜΟ

### Σημαντικές οδηγίες για την ασφάλεια!

### **ΡΟΕΙΔΟΠΟΪΗΣΗ! Το κάθισμα δεν μπορεί να χρησιμοποιηθεί γυρισμένο προς τα εμπρός.**

**ΠΡΟΕΙΔΟΠΟΪΗΣΗ!** Κατάλληλο μόνο εάν τα εγκεκριμένα οχήματα είναι εφοδιασμένα με αναδιπλούμενη συσκευή 3 σημείων της ζώνης ασφαλείας, η οποία έχει εγκριθεί σύμφωνα με τον κανονισμό Νο16 της ΟΕΕ των ΗΕ ή άλλα ισοδύναμα πρότυπα.

**ΠΡΟΕΙΔΟΠΟΪΗΣΗ!** Τα σκληρά εξαρτήματα ή τα πλαστικά μέρη του συστήματος ασφαλείας για παιδιά πρέπει να τοποθετούνται και να εγκατασταθούν έτσι ώστε κατά την καθημερινή χρήση του οχήματος να μην πιάνονται από τα κινητά καθίσματα ή τις πόρτες του οχήματος.

**ΠΡΟΕΙΔΟΠΟΪΗΣΗ!** Όλες οι ζώνες οι οποίες στερεώνουν το παιδικό κάθισμα πρέπει να είναι σφιγγμένες, ενώ οι ζώνες που συγκρατούν το παιδί να έχουν ρυθμιστεί προς το σώμα του και να μην είναι στριμμένες.

**ΠΡΟΕΙΔΟΠΟΪΗΣΗ!** Η συσκευή πρέπει να αντικατασταθεί εάν έχει υποστεί μεγάλη επιφόρτωση σε ατύχημα.

**ΠΡΟΕΙΔΟΠΟΪΗΣΗ!** Είναι επικίνδυνο να γίνονται αλλαγές ή να συμπληρώνεται το σύστημα ασφαλείας χωρίς την έγκριση της αρμόδιας αρχής!

**ΠΡΟΕΙΔΟΠΟΪΗΣΗ!** Ακολουθήστε αυστηρά τις οδηγίες εγκατάστασης. Η μη συμμόρφωση με αυτές θα μπορούσε να οδηγήσει στο τραυματισμό του παιδιού!

**ΠΡΟΕΙΔΟΠΟΪΗΣΗ!** Ποτέ μην αφήνετε το παιδί σας χωρίς επίβλεψη στην συσκευή ασφαλείας!

**ΠΡΟΕΙΔΟΠΟΪΗΣΗ!** Οποιαδήποτε αποσκευή ή άλλα αντικείμενα που θα μπορούσαν να προκαλέσουν τραυματισμό σε περίπτωση σύγκρουσης θα πρέπει να είναι σωστά στερεωμένα!

**ΠΡΟΕΙΔΟΠΟΪΗΣΗ!** Το σύστημα ασφαλείας για παιδιά δεν πρέπει να χρησιμοποιείται χωρίς κάλυμμα!

**ΠΡΟΕΙΔΟΠΟΪΗΣΗ!** Το κάλυμμα του καθίσματος δεν πρέπει να αντικαθίσταται με άλλο, μόνο με αυτό που συνιστάται από τον κατασκευαστή επειδή αποτελεί αναπόσπαστο μέρος του συστήματος ασφαλείας των παιδιών!

**ΠΡΟΕΙΔΟΠΟΪΗΣΗ!** Το κάθισμα μπορεί να εγκατασταθεί μόνο σε καθίσματα επιβατών με σύστημα ζωνών ασφαλείας 3-σημείων. Μην χρησιμοποιείτε άλλα σημεία για την προσαρτήση της ζώνης, εκτός από αυτές που περιγράφονται στις οδηγίες και σημειώνονται στο σύστημα ασφαλείας. Βεβαιωθείτε ότι η πόρπη της ζώνης του αυτοκινήτου δεν βρίσκεται μέσα ή μπροστά από συγκεκριμένο σύστημα ασφαλείας.

**ΠΡΟΕΙΔΟΠΟΪΗΣΗ!** Τα γυρισμένα προς τα πίσω συστήματα ασφαλείας των παιδιών δεν πρέπει να χρησιμοποιούνται σε σημεία καθίσματος προσατεταμένα από αερόσακο.

**ΠΡΟΕΙΔΟΠΟΪΗΣΗ!** Το εσωτερικό του αυτοκινήτου μπορεί να ζεσταθεί υπερβολικά, όταν εκτίθεται σε άμεση ηλιακή ακτινοβολία. Για το λόγο αυτό συστήνεται η παιδική καρέκλα να καλύπτεται όταν δεν χρησιμοποιείται. Με τον τρόπο αυτό αποφεύγεται η θέρμανση της επένδυσής και των στοιχείων και ειδικά αυτών που στηρίχθηκαν στην παιδική καρέκλα, καθώς επίσης αποφεύγονται εγκαύματα του παιδιού!

**ΠΡΟΕΙΔΟΠΟΪΗΣΗ!** Μην χρησιμοποιείτε την καρέκλα αυτοκινήτου στο σπίτι. Η ίδια καρέκλα δεν σχεδιάστηκε για οικιακή χρήση και πρέπει να χρησιμοποιηθεί μόνο στο μεταφορικό μέσο!

**ΠΡΟΕΙΔΟΠΟΙΗΣΗ!** Πριν ρυθμίσετε κάποιο κινητό μέρος ή ρυθμιζόμενο μέρος του παιδικού καθίσματος, πρέπει να βγάλετε το παιδί σας από την παιδική καρέκλα.

**ΠΡΟΕΙΔΟΠΟΙΗΣΗ!** Κατά περιόδους πρέπει να ελέγχετε τις ζώνες για ενδεχόμενη φθορά, όπως προσέξετε ιδιαίτερα τα σημεία στήριξης, τις ασφάλειες και τα ρυθμιζόμενα εξαρτήματα.

**ΠΡΟΕΙΔΟΠΟΙΗΣΗ!** Μην αφήνετε την πόρπη μερικώς κλειστή, θα πρέπει να είναι κλειδωμένη όταν όλα τα μέρη είναι δεσμευμένα. Θα πρέπει να είστε σε θέση αμέσως να βγάλετε το παιδί από το κάθισμα σε περίπτωση έκτακτης ανάγκης.

## ECE R44/04

### ΟΔΗΓΙΕΣ ΓΙΑ ΠΛΥΣΙΜΟ

1. Το παιδικό κάθισμα αυτοκινήτου μπορεί να καθαρίζεται με χλιαρό νερό και σαπούνι. Μη χρησιμοποιείτε ισχυρά καθαριστικά, όπως λειαντικά ή διαλυτικά.
2. Η ταπετσαρία θα πρέπει να πλένεται στο χέρι σε μέγιστη θερμοκρασία 30 ° C. Μην την βάζετε στο στεγνωτήριο. Αφήστε την ταπετσαρία να στεγνώσει φυσικά.
3. Τα πλαστικά μέρη μπορούν να καθαρίζονται με την βοήθεια υγρού πανιού. Μην χρησιμοποιείτε λειαντικά.

### ΕΙΔΟΣ ΤΩΝ ΕΓΚΕΚΡΙΜΕΝΩΝ ΖΩΝΩΝ ΠΟΥ ΠΡΕΠΕΙ ΝΑ ΕΧΕΤΕ ΣΤΟ ΑΥΤΟΚΙΝΗΤΟ

Το παιδικό σας κάθισμα μπορεί να εγκατασταθεί **ΜΟΝΟ** με την βοήθεια ζωνών 3-σημείων σε κατεύθυνση **ΑΝΤΙΘΕΤΗ** από την κίνηση του αυτοκινήτου!

❓<sup>1</sup> Δυνατότητα για εγκατάσταση **ΜΟΝΟ** σε καθίσματα χωρίς ενεργό **ΑΕΡΟΣΑΚΟ!**

❓<sup>2</sup> Δυνατότητα για εγκατάσταση **ΜΟΝΟ** σε καθίσματα με ζώνες 3 σημείων!

**ΔΕΝ ΜΠΟΡΕΙ ΝΑ ΧΡΗΣΙΜΟΠΟΙΕΙΤΑΙ ΣΕ ΚΑΘΙΣΜΑΤΑ ΜΕ ΖΩΝΕΣ 2 ΣΗΜΕΙΩΝ!**

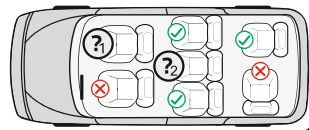
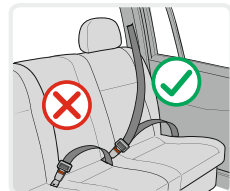

### ΕΞΑΡΤΗΜΑΤΑ

#### Φωτογραφία 1

1. Λαβή μεταφοράς
2. Σύστημα απαλής στήριξης
3. Κλιπς για τις ζώνες
4. Λουρί ρύθμισης των ζωνών
5. Πλήκτρο ρύθμισης των ζωνών (κάτω από την επένδυση)
6. Οδηγός για την ζώνη υπογοαστρίου

7. Κόκκινο κουμπί για την ρύθμιση της λαβής
8. Οδηγός για την διαγώνια ζώνη
9. Ανοίγματα για την ρύθμιση των ζωνών ώμου
10. Ζώνες ώμου
11. Εξάρτημα απαλότητας του κουμπώματος
12. Μαξιλάρι κεφαλιού
13. Εξαρτήματα απαλότητας για το μωρό
14. Επένδυση
15. Σκίαστρο

### Έλεγχος του ύψους των ζωνών των ώμων

Πάντα πρέπει να ελέγχετε εάν οι ζώνες των ώμων τοποθετήθηκαν στο σωστό για το παιδί σας ύψος. Επιλέγετε το ύψος των ζωνών ανάλογα με το ύψος του παιδιού. Η θέση των ζωνών πρέπει να είναι στο επίπεδο ή λίγο πάνω από τους ώμους του παιδιού. **Προσοχή:** Μην τοποθετείτε τις ζώνες υπερβολικά ψηλά ή με τρόπο που το παιδί να ακουμπάει σ' αυτές!

Στην πλάτη της καρέκλας υπάρχουν 2 διπλά ανοίγματα, με τα οποία μπορείτε να ρυθμίσετε το ύψος των ζωνών για τους ώμους ανάλογα με το βάρος του παιδιού. (Φωτογραφία 2)

### Ρύθμιση του ύψους των ζωνών

1. Πατήστε το πλήκτρο ρύθμισης των ζωνών «5» και ταυτόχρονα τραβήξτε τις δύο ζώνες για τους ώμους. (Φωτογραφία 3)
2. Τραβήξτε τις ζώνες "11" από τα ανοίγματα της πλάτης από την πρόσθια πλευρά της καρέκλας. (Φωτογραφία 4)
3. Τοποθετήστε ξανά τις ζώνες στα επιθυμητά ανοίγματα στο μπροστινό μέρος της πλάτης του καθίσματος και συνδέστε τις πίσω στην πλάτη με το λουράκι για την ρύθμιση "4". Βεβαιωθείτε, ότι οι ζώνες τοποθετήθηκαν σε ένα επίπεδο και ότι δεν είναι τυλιγμένες.

### Κούμπωμα της ζώνης

1. Συνδέστε τα „E“ και „F“ στοιχεία στην άκρη της ζώνης (Φωτογραφία 6) και τοποθετήστε τα στο κέντρο του κλιπς "3" μέχρι να ακούσετε κλικ. (Φωτογραφία 7)
2. Ελέγξτε εάν η ζώνη κουμπώθηκε, όπως τραβήξτε τις ζώνες για τους ώμους προς τα επάνω. (Φωτογραφία 8)
3. Για να απελευθερώσετε τις ζώνες πατήστε προς τα κάτω το κόκκινο κουμπί του κεντρικού κλιπς "3".



## Ρύθμιση του μήκους των ζωνών

1. Χαλαρώστε τις ζώνες: Πατήστε το πλήκτρο ρύθμισης των ζωνών «5» και ταυτόχρονα τραβήξτε τις δύο ζώνες για τους ώμους. (Φωτογραφία 3)
2. Σφίξιμο των ζωνών: Βάλτε το παιδί στην καρέκλα, κουμπώστε τις δύο ζώνες στο κεντρικό κλιπς και τραβήξτε την ταινία "4" από τη μέση του καθίσματος. (Φωτογραφία 5)

## Αφαίρεση της ταπεσαρίας - Φωτογραφία 19

Για παιδιά από 0 έως 10 κιλά το κάθισμα αυτοκινήτου πρέπει να χρησιμοποιηθεί με τα εξαρτήματα απαλότητας. Όταν το βάρος του παιδιού είναι από 10 έως 13 κιλά το κάθισμα πρέπει να χρησιμοποιηθεί χωρίς τα εξαρτήματα απαλότητας. Ξεκουμπώστε τις ζώνες και τραβήξτε τα εξαρτήματα απαλότητας από την πλάτη του καθίσματος.

## Ρύθμιση της ζώνης για τον καρβάλο

Η ζώνη για τον καρβάλο είναι τοποθετημένη στην εσωτερική οπή του καθίσματος.

Εάν αισθάνεστε, ότι η ζώνη είναι πολύ σφιχτή, παρακαλούμε ρυθμίστε την με τον ακόλουθο τρόπο.

1. Σηκώστε την επένδυση στο πρόσθιο μέρος της καρέκλας. Φωτογραφία 9
2. Σηκώστε το μεταλλικό εξάρτημα της άκρης της ζώνης, γυρίστε και περάστε από τις οπές για να τραβήξετε την ζώνη. Φωτογραφία 9 a;b;c;d
3. Περάστε το μεταλλικό εξάρτημα από την πρόσθια οπή του καθίσματος, στην συνέχεια κάτω από το κάτω μέρος από την πίσω οπή. Τοποθετήστε οριζόντια το μεταλλικό εξάρτημα και τραβήξτε την ζώνη για να βεβαιωθείτε, ότι στηρίχθηκε. Φωτογραφία 9 e;f;g

## Ρύθμιση της λαβής μεταφοράς του καθίσματος αυτοκινήτου

Η λαβή μεταφοράς του καθίσματος αυτοκινήτου μπορεί να ρυθμίζεται σε 3 θέσεις.

Για να ρυθμίσετε τη λαβή, πιέστε συγχρόνως τα δύο κόκκινα κουμπιά από τις δύο πλευρές της λαβής και στριφογυρίστε. (Φωτογραφία 10)

- 1 **Θέση** - Όρθια- για μεταφορά. (Φωτογραφία 11)
- 2 **Θέση** – Ρυθμισμένη οριζόντια πίσω από την πλάτη – Για λειτουργία κούνιας . (Φωτογραφία 12)
- 3 **Θέση** – Προς τα κάτω πίσω από την πλάτη – Στερέωση της καρέκλας ταΐσματος του παιδιού. (Φωτογραφία 13)

**Βεβαιωθείτε ότι η λαβή είναι στερεωμένη στην επιλεγμένη θέση, οι ζώνες έχουν τοποθετηθεί σωστά και η πόρπη είναι κουμπωμένη, πριν να μεταφέρετε το παιδί σας στο παιδικό κάθισμα του αυτοκινήτου.**

**ΣΥΝΑΡΜΟΛΟΓΗΣΗ ΤΗΣ ΚΑΡΕΚΛΑΣ**  
**«ομάδα 0 +» /για νεογέννητο και με βάρος μέχρι 13 κιλά/**

Παρακαλούμε χρησιμοποιήστε τις ζώνες ασφαλείας τριών σημείων του αυτοκινήτου, για να εξασφαλίσετε ασφάλεια του παιδιού και για να στηρίξετε την καρέκλα αυτοκινήτου !

Το παιδικό σας κάθισμα μπορεί να εγκατασταθεί **ΜΟΝΟ** με την βοήθεια ζωνών 3-σημείων σε κατεύθυνση **ΑΝΤΙΘΕΤΗ** από την κίνηση του αυτοκινήτου!

**Βήμα 1.** Ρυθμίστε τη λαβή σε κάθετη θέση. (Φωτογραφία 14)

**Βήμα 2.** Τοποθετήστε το παιδικό κάθισμα ασφαλείας του αυτοκινήτου "στην αντίθετη κατεύθυνση από την κίνηση του αυτοκινήτου", αφού βεβαιωθείτε ότι είναι καλά στερεωμένο στην πλάτη του καθίσματος. **Σε περίπτωση που** το αυτοκίνητό σας έχει αερόσακο στο επιβατικό κάθισμα, τότε η καρέκλα αυτοκινήτου πρέπει να χρησιμοποιηθεί μόνο στα πίσω καθίσματα του αυτοκινήτου!

**Βήμα 3.** Περάστε την κοιλιακή ζώνη μέσα από τους δύο οδηγούς από τις πλευρές του παιδικού καθίσματος και κουμπώστε την ζώνη στην πόρπη του αυτοκινήτου μέχρι να ακουστεί "κλικ". (Φωτογραφία 15;16) Τραβήξτε την ζώνη ώμου προς τα πάνω για να σφίξετε το παιδικό κάθισμα προς το κάθισμα του αυτοκινήτου και βεβαιωθείτε ότι η ζώνη είναι κουμπωμένη.

**Βήμα 4.** Τοποθετήστε την ζώνη ώμου στον οδηγό στην πλάτη του παιδικού καθίσματος. (Φωτογραφία 17)

**Βήμα 5.** Τραβήξτε την ζώνη ώμου για να την σφίξετε. (Φωτογραφία 18)

**Βήμα 6.** Βεβαιωθείτε, ότι η ζώνη τεντώθηκε και δεν τυλίχθηκε. Βεβαιωθείτε, ότι η καρέκλα στηρίχθηκε σταθερά στο κάθισμα του αυτοκινήτου.

**Βήμα 7.** Βάλτε το παιδί στην καρέκλα. Ελέγξτε το ύψος των ζωνών για τους ώμους. Βεβαιωθείτε, ότι οι ζώνες δεν τυλίχθηκαν ή κρεμάστηκαν κάπου. Κουμπώστε τις ζώνες του παιδιού, όπως βεβαιωθείτε, ότι είναι καλά τοποθετημένες και τραβήξτε το λουρί στο κέντρο του καθίσματος για να τις σφίξετε.

## Детска количка LORA Упатство за употреба

**ПРЕД ДА ГИ ПРИСТАПИТЕ КОН УПОТРЕБА, ВНИМАТЕЛНО ДА СЕ ПРОЧИТААТ ОВИЕ УПАТСТВА И ГИ ДРЖЕТЕ ЗА ПОНАТАМОШНО РЕФЕРЕНЦА. НЕПРИДРЖУВАЊЕТО КОН УПАТСТВОТА МОЖЕ ДА ВЛИЈАЕ ВРЗ БЕЗБЕДНОСТА НА ВАШЕТО ДЕТЕ!**

### БАРАЊА ЗА БЕЗБЕДНОСТ

1. Овој возило е наменето за деца од 0 месеци и тежина до 15 кг!
2. Столче е соодветно со детската количка модел LORA!
3. Столче за кола не се заменува со кошарка или кревет! Ако вашето дете има потреба од сон, тоа треба да биде ставено во соодветен кош за новороденче, кошарка или кревет!
4. Не ставајте душек со дебелина повеќе од 10 мм!
5. Користете сопирачките, ако не го држите количката со рака!
6. Не оставајте количката на искосена места, дури и со активирана сопирачка!
7. Користете уредите за паркирање кога ставате или земате децата!
8. Кошот за шопинг е со максимална носивост од 2 кг!
9. Секој товар, закачен на рачката и / или на грбот на потпирачот и / или отстрана на количката, влијае на стабилноста на детската количка! Не качите кеси и пакети!
10. Периодично проверувајте за лабави делови на количката! Редовно прегледувајте, одржувајте и чистете количката!
11. Количката е наменета за 1 дете!
12. Додатоци кои не се одобрени од производителот, не треба да се користат!
13. Треба да се користат резервни делови само доставени или препорачани од производителот / дистрибутерот!
14. Започни со користење на ремените веднаш штом вашето дете почне да седнува без помош!
15. Секогаш користете ремените, кога детето е во количката! Секогаш користете појасот помеѓу нозете во комбинација со ременот за крста! За да спречите повреда од паѓање или лизгање на детето, секогаш користете ремени за рамото!
16. Внимавајте дали безбеден појас е сложен правилно!
17. Количката треба да се користи секогаш под надзор на возрасен!
18. Не дозволувајте детето да игра во количката или да се провесува од неа!
19. Не дозволувајте детето да стои во количката!
20. Не дозволувајте детето да стои врз седиштето или прагот!
21. Не користете количката на нерамни површини, во близина на оган или други опасни места!
22. Не користете количката по скали и ескалатори!
23. Преклопувајте количката пред да се качувате или слегувате по скалите. Качувањето на количката на скали, тротоари и други пречки со детето, со притискање на рачката води до нејзино деформација и не подлежи на гарантен сервис!
24. Новороденче дете не е способно да седи само и да држи главата горе. Затоа, не фиксирајте потпирачот во седење позиција! Спуштете ја до максимум легнал!
25. Регулацијата на потпирачот треба да се врши само од запознаен со правилата за оваа акција од упатството!
26. Дополнителниот багаж сложен во количката може да доведе до нејзината нестабилност!
27. Човекот кој составува количката треба да биде запознаен со нејзините функции!
28. Висината на детето, возејќи во количката не смее да надмине 96 см!
29. Количката е наменета за употреба од страна на деца до 3 години!

## ВНИМАНИЕ

**ВНИМАНИЕ!** Никогаш не оставајте детето без надзор!

**ВНИМАНИЕ!** Осигурајте се дека сите уреди за заклучување се активирани пред употреба!

**ВНИМАНИЕ!** За да избегнете повреди, бидете сигурни дека вашето дете е на безбедно растојание при преклопен и се одвиваат на овој производ!

**ВНИМАНИЕ!** Не дозволувајте вашето дете да си игра со овој производ!

**ВНИМАНИЕ!** Секогаш користете ремените!

**ВНИМАНИЕ!** Проверете дали уредите за прицврстување на седиштето или столче за автомобил или кошот за новороденче, се правилно активирани пред употреба!

**ВНИМАНИЕ!** Летниот кош не е погоден за деца под 6 месеци!

**ВНИМАНИЕ!** Овој производ не е погоден за трчање или лизгање!

**ВНИМАНИЕ!** Кошот за новороденче е погоден за дете кое не може да седнува, само да се движи и да се крева на раце и колена.

**EN 1888: 2012**

## НЕГА И ОДРЖУВАЊЕ

1. За да се исчистат металните делови, се избришат со влажна крпа и се исушат добро со сува крпа.
2. За да ја исчистите пластичните делови користете крпа, вода и благ детергент.
3. За да ја исчистите текстилните делови користете средство за чистење на тапаирот.
4. Кога количката е на чување, никогаш не ставајте други предмети врз неа!
5. Секогаш да се сушат и проветруваат количките, ако се навлажни!
6. Периодично чистете оските на тркалата и пластичните елементи.
7. Секогаш чистете оските на тркалата и пластичните елементи по користење на количката на песок или други правливи коловози!
8. **НЕ ПОДМАЧКУВАЈТЕ** оските на тркалата или други подвижни делови на количката! Само ги чистете!
9. Периодично проверувајте за олабавени или оштетени делови и ако има такви, веднаш заменете ги со нови!

## ДЕЛОВИ

### Слика 1

- |                                      |         |
|--------------------------------------|---------|
| 1. Метална конструкција на количката | - 1 бр. |
| 2. Задни тркала                      | - 2 бр. |
| 3. Кош за шопинг                     | - 1 бр. |
| 4. Предни тркала                     | - 2 бр. |
| 5. Торба за додатоци                 | - 1 бр. |
| 6. Дволичев душек                    | - 1 бр. |
| 7. Кош                               | - 1 бр. |
| 8. Тастатура                         | - 1 бр. |
| 9. Покривка за ногарки               | - 1 бр. |
| 10. Сенник                           | - 1 бр. |
| 11. Столче                           | - 1 бр. |
| 12. Адаптер                          | - 2 бр. |

## РАСКЛОПУВАЊЕ НА КОЛИЧКА

1. Расклопен вид на количката. (Слика 2) **Ослободете го механизмот за заклучување.**
2. Подигнете ја рачката на количката нагоре и напред, при што таа ќе се извлече и заклучи автоматски. (Слика 3) Притиснете го механизмот за заклучување на рачката. Слика 4

## СОСТАВУВАЊЕ НА КОЛИЧКА

1. Поставете ги предните тркала, како ги притиснете нагоре до заклучувањето им. (Слика 5) Проверете дали се закочени. За вадење притиснете копчето на конзолата и издрпајте тркалото надолу. (Слика 6)
2. Ставете задните тркала, како што е прикажано на Слика 7. За демонтирање притиснете копчето на задната оска и извлекете тркалото. (Слика 8)
3. Прицврстете го металниот дел под седалото со копчиња од двете страни на дното на седиштето. Слика 9
4. Монтирајте кошот на количката, внимавајќи прицврстувач да се распоредат и фиксираат во определеното отвори во рамката. (Слика 10) Кликот значи дека кошот е фиксиран. За демонтирање истовремено стиснете копчињата од двете страни на кошот и повлечете нагоре. (Слика 11) Кошот може да биде монтиран во насока на движењето или во спротивна насока на движењето на количката. (Слика 12)
5. Монтирајте грифа за детето. (Слика 13) За да отстраните на грифот, притиснете копчињата монтирани од двете страни и повлечете. (Слика 14)
6. Монтирајте двата краја на штитникот за сонце во отворите од двете страни на кошот (Слика 15) и закопчајте ципа на штитникот за сонце (Слика 16)
7. Кошот се трансформира во седиштето преку прицврстување на ремените кој се наоѓаат на долната страна од седиштето и носете. (Снимки 17;18) Завртете кошот во седнала позиција преку истовремено притискање на странично распоредени копчиња. (Слика 19)
8. Монтирање на столчето за кола- Стави Адаптер (вклучени во комплетот Слика 1 позиција 12) во отворите од двете страни на столче како имате во предвид различноста на левата и десната страна. Слика 20
9. Вметнете нагорните на адаптерот во отворите на пластичните држачи од двете страни на рамката. (Слика 21) Кликот значи дека столче е фиксино.
10. Демонтирање на столчето- Притиснете ги копчињата од двете страни на адаптерите истовремено и повлечете ја столчето на рамката на колата. (Слика 22) За да го извадите адаптерот од столчето, фатете го адаптерот со вашата рака и со палецот, притиснете го црвеното копче и извлекете го адаптерот. (Слика 23)

## УПОТРЕБА

1. За воспоставување на количката на едно место користете сопирачките на задните тркала со притискање сопирачката, кој се наоѓаат на задната оска. (Слика 24.1) За ослободување на сопирачката подигнете со нога сопирачката. (Слика 24.2)
- Внимание! Сопирачките не гарантираат оптимално задржување на стрмни падини! Затоа, никогаш не ја оставајте количката на наведената површина со дете што седи или лежи во колата!**
2. Може да прилагодите дршката со притискање истовремено двата копчиња отстрани на механизмот и со вртење нагоре или надолу. (Слика 25)
3. При движење на количката по груби и нерамни подлоги можете да користите опцијата за движење со праволинеен потег со притискање на палец за заклучување на предните тркала. (Слика 26)
4. За ослободување на предните тркала подигнете нагоре палец за заклучување. (Слика 27)
5. За промена (симнување) положбата на сеници фатете горниот дел и извлекете го надолу до саканата позиција. (Слика 28)
- ВНИМАНИЕ!** Небрежноста води до оштетување на држачите и не подлежи на гаранција наплата!
6. Постапување на потпирачот за грб - За да го кренете потпирачот за грб, притиснете го копчето за бравата зад потпирачот за грб и извлекете го ременот. За да го ослободите потпирачот за грб, притиснете го копчето за бравата и спуштете го потпирачот за грб надолу. (Слика 29)
7. При користење на летната стол **ЗАДОЛЖИТЕЛНО** ставете ремени за обезбедување на детето! За ослободување на ремените за рамото и стомачни ремени и ставете ги во централната тока за заклучување. (Слика 30;31) Наместете должината на ремените со повлекување на катрамите. (Слика 32) За отклучување на ремените притиснете копчето на централната тока. (Слика 33) За детето под 6 месеци поминете ги ремените преку ремените слика 33

## ПРЕКЛОПУВАЊЕ НА КОЛИЧКАТА

1. Затегнете сопирачките на количката.
2. Преклопете максимално сеници.
3. Отстранете ја кошницата од количката. Слика 11
4. Преклопувањето на количката за транспорт станува со кревање на механизам за заклучување (Слика 34), премавните механизмите кои се наоѓаат од двете страни на рачката и притиснете надолу. Слика 35
5. Откако преклопете ставете фиксиран механизам против само развивање. (Слика 36)
6. Правилно преклопената количка треба да изгледа како индикации на слика 37.

# ВАЖНО ! ПРИДРУЖУВАЈТЕ СЕ НА ПОНАТАМОШНИТЕ ПРЕПОРАКИ. ПРОЧИТАЈТЕ ВНИМАТЕЛНО!

## ИНФОРМАЦИИ

1. Тоа е "универзален" сигурносниот уред за деца. Тоа е одобрен во согласност со Правило №44, за општа употреба во возила и е погоден за повеќето, но не за сите седишта во автомобили.
2. Ставањето е правилно, ако производителот на возилото пријавил во Прирачникот за користење на возилото, дека во возилото може да се ставаат "универзални" сигурносни уреди за деца од оваа возрасна група.
3. Овој сигурносниот уред за деца е класифицирана како "универзален" при построги услови во споредба со применетите во претходните конструкции, на кои нема оваа забелешка.
4. Ако имате сомнежи, разговарајте со производителот на сигурносниот уред за деца или со продавачот.

Седиштето егодно само за возила опремени со статични 3-точка или со повлекувајќи сигурносните појаси за 3-точка. Одобрени од UN/ECER № 16 или други еквивалентни стандарди.



**КРАЈНО ОПАСНО!**  
НЕ ОТСТРАНУВАЈТЕ го детското седиште со поглед наназад со воздушно перниче!  
ОВОЈ МОЖЕ ДА ЈА ПОВИКУВА СМРТ ИЛИ СЕРИОЗНА ПОВРЕДА!

## Важни безбедносни инструкции!

**ВНИМАНИЕ!** Седиштето не може да се користи напред!

**ВНИМАНИЕ!** Соодветни само ако одобрените возила се опремени со повлекувајќи сигурносните појаси за 3-точка, одобрени во согласност со Правило №16 на ИКЕ при ОН или други еквивалентни стандарди.

**ВНИМАНИЕ!** Цврстите елементи или пластичните делови на сигурносниот уред за деца треба да се сместат и монтираат така што при секојдневното користење на возилото да не се зафат од подвижните седишта или вратите на возилото.

**ВНИМАНИЕ!** Сите ремени кои прицврстуваат столче треба да се стегнати, а ремените корито задржат детето да се регулирани кон неговото тело и да не се извртени.

**ВНИМАНИЕ!** Уредот треба да се замени, ако е било подложено на значително оптоварување при несреќа.

**ВНИМАНИЕ!** Опасно е да се прават измени или да се дополнува сигурносниот уред без одобрение на надлежниот орган!

**ВНИМАНИЕ!** Следете ги упатствата за монтирање. Непридржувањето кон нив може да доведе до повреда на детето!

**ВНИМАНИЕ!** Не оставајте детето без надзор во сигурносниот уред!

**ВНИМАНИЕ!** Секаков багаж или други предмети кои можат да предизвикаат повреда во случај на судир треба да се соодветно прицврстени!

**ВНИМАНИЕ!** Сигурносниот уред за деца не треба да се користи без футрола!

**ВНИМАНИЕ!** Торбичка за грб не смее да се заменува со друг освен со препорачани од производителот, бидејќи претставува интегрален дел од системот за обезбедување на деца!

**ВНИМАНИЕ!** Седиштето може да биде монтирано само во патнички седишта со 3-точков систем со ремените. Не користете други точки за прицврстување на ременот, освен оние опишани во упатството и означени на сигурносниот систем. Осигурете се дека токи на автомобилскиот појас не се сместени во или пред одреден појас на сигурносниот систем.

**ВНИМАНИЕ!** Системите за обезбедување на деца свртени наназад системи не треба да се користат на места за седење заштитени од воздушно перниче.

**ВНИМАНИЕ!** Внатрешноста на автомобилот може да биде многу жешка, кога е изложена на директна сончева светлина. Затоа, препорачливо е детското столче да се покрива, кога не се користи. Тоа спречува загревање на тапацирот и компонентите, и особено оние прицврстени на детското столче, како и изгорувањето на детето!

**ВНИМАНИЕ!** Не користете столче за колата во домот. Тоа не е дизајнирано за домашна употреба и треба да се користи само во возилото!

**ВНИМАНИЕ!** Пред да ја наместите некој подвижен дел или дел за регулација на детското седиште, треба да извадите вашето дете од детското столче!

**ВНИМАНИЕ!** Повремено проверувајте ремените за абење, како обрнете посебно внимание на точките на котвите, на заштитите и додатоци за регулација.

**ВНИМАНИЕ!** Не оставајте токи делумно затворена, таа треба да биде заклучена кога сите делови се ангажирани. Веднаш треба да можете да извадите детето од седиштето во случај на итна ситуација.

## УПАТСТВА ЗА ПЕРЕЊЕ

1. Столче може да се чисти со млека вода и сапун. Не употребувајте агресивни средства за чистење, како абразиви или разредувач.
2. Тапацира треба да се пере на рака при максимална температура од 30 ° C. Не го ставајте во печка. Оставете тапацирот да се исуши на природен начин.
3. Пластичните делови може да се исчистат со помош на влажна крпа. Не користете абразиви.

### ВИД НА РЕМЕНИ ЗА ПРИЦВРСТУВАЊЕ, КОИ ТРЕБА ДА ИМАТЕ ВО АВТОМОБИЛ

Вашето детско седиште може да биде поставено **САМО** со помош на појаси со 3 степени, **во насока обратна на движењето на возилото!**

**1** Можност за инсталирање **САМО** на седишта без активен **AIRBAG!**

**2** Можност за инсталирање **САМО** на седишта со ремени **со систем со 3-точки!**

**НЕ МОЖЕ ДА СЕ КОРИСТИ НА СЕДИШТА СО РЕМЕНИ СО 2-точков системот!**

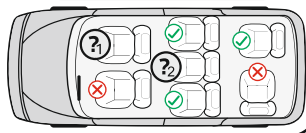
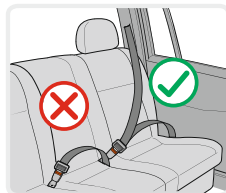

### ДЕЛОВИ

#### Слика 1

1. Рачка за носење
2. Омекнувач на ремените
3. Токи на ремените
4. Врвка за регулирање на ремените
5. Копче за регулација на ремените (под тапацирот)
6. Водилка за појасот за скютот
7. Црвено копче за регулирање на рачката
8. Водилка за заштитниот ремен
9. Отвори за регулирање на рамените ремени
10. Рамените ремени
11. Омекнувач на токи
12. Перница за глава
13. Омекнувач за бебето
14. Тапацира
15. Сенник

### Проверка висината на ремени за рамена

Секогаш проверувајте дали ремени за рамена

се ставени на вистинската висина за вашето дете. Одберете висината на ремените спрема висината на детето. Позицијата на ремените треба да биде на ниво или малку над рамениците на детето.

**Внимание:** Не ставајте ремените премногу високо или така што детето да се потпира врз нив!

На грбот на столче има 2 парови отвори со кои можете да ја наместите висината на рамени ремени спрема тежината на детето. (Слика 2)

### Поставување на висината на ремените

1. Притиснете го копчето за поставување на ремените "5" и во исто време се повлечат двата краја на рамените ремени. (Слика 3)
2. Издърпайте ремените "11" од отворите на наслонот од предната страна на столче. (Слика 4)
3. Поставете повторно ремените во саканите отвори од предната страна на наслонот и ги поврзете зад грбот со врвка за регулирање "4". Осигурете се дека ремените се ставени на едно ниво и не се извртени.

### Закопчување на ременот

1. Спојте два елементи „Е“ и „F“ на крајот на ременот (Слика 6) и ставете ги во централната тока “3” додека се не чуе "клик". (Слика 7)
2. Проверете дали ременот е заклучен со повлекување на рамените ремени нагоре. (Слика 8)
3. За да го ослободите ременот, притиснете надолу црвеното копче на централната тока “3”.

### Поставување должината на ремените

1. Отпуштање на ремените: Притиснете го копчето за поставување на ремените "5" и во исто време се повлечат двата краја на рамените ремени. (Слика 3)
2. Стегање на ремените: Ставете детето во столче, заглавите двата ремени во централната тока и повлечете лентата “4” по средината на седиштето. (Слика 5)

## Отстри тапацирот - Слика 19

За деца до 10 кг. седиштето на автомобилот треба да се користи со омекнувачи на бебиња. Кога тежината на детето е 10-13 кг. седиштето треба да се користи без омекнувачите. Откачете ги ремените и извлечете ги омекнувачите од задниот дел и седиштето.

### Прилагодување на препоните појас

Појасниот ремен е сместен во внатрешниот отвор на седиштето.

Ако сметате дека ременот е премногу затегнат, ве молиме прилагодете го на следниов начин.

1. Подигнете го тапацирот на предната страна на столицата. Слика 9
2. Подигнете го металниот дел на крајот на ременот, ротирајте и поминувајте низ дупките за да го повлечете ременот. Слика 9 а; b; c; d
3. Поминете го металниот дел преку отворот на предното седиште, потоа под дното низ задниот отвор. Поставете го металниот дел хоризонтално и извлечете го ременот за да бидете сигурни дека е обезбеден. Слика 9 е; f; g

### Регулирање на рачката за носење на столче

Рачката за носење на столче, може да биде регулирана во 3 позиции.

За да ја приладите рачката, истовремено притиснете црвените копчиња од двете страни на рачката и свртете ја. (Слика 10)

**1 Позиција** - Исправена - за носење. (Слика 11)

**2 Позиција** - Фиксна хоризонтално зад грбот - За функција занесувања. (Слика 12)

**3 Позиција** - Одредување зад грбот - Фиксирање на столче за хранење на детето. (Слика 13)

Осигурете се дека рачката е фиксна во избраната позиција, ремените се правилно наместени и токата е наместена преди да внесете вашето дете во столче.

## МОНТИРАЊЕ НА СТОЛЧЕТО

"Група 0 +" /за новороденче и со тежина до 13 кг./

Ве молиме користете сигурносни ремени на автомобилот со 3-степен, за да се гарантира безбедноста на детето и да го закачите столче за автомобил!

Вашето детско седиште може да биде поставено **САМО** со помош на појаси со 3 степени, **во насока обратна на движењето на возилото!**

**Чекор 1.** Поставете рачката во вертикална положба. (Слика 14)

**Чекор 2.** Поставете детската сигурносниот седиште врз седиштето на возилото "во спротивна насока на движењето", само ако сте се увериле дека е цврсто поставена до потпирачот. Ако автомобилот има воздушно перниче на седиштата за патници, тоа столче треба да се користи само на задните седишта на автомобилот!

**Чекор 3.** Протнете ременот за стомак преку двете водилки од страна на детското столче и заглавете ременот во токи на автомобилот додека се слушне "клик". (Слика 15; 16) Повлечете рамениот појас нагоре, за да се затегне столче кон седиштето и да се уверите дека ременот е врзан.

**Чекор 4.** Вметнете рамениот појас во шината на грбот на детското столче. (Слика 17)

**Чекор 5.** Извлечете рамениот појас за да го затегнете. (Слика 18)

**Чекор 6.** Осигурајте се дека ременот е рипсен и не е превртен. Осигурете се дека столче е прицврстено стабилно врз автомобилската седиште.

**Чекор 7.** Ставете детето во столче. Проверете висината на ремени за рамената. Осигурете се дека ремените не се извртени или закачени некаде. Врзете ремените на детето, како бидете сигурни дека се добро поставени и извлечете врвка во центарот на седиштето за да ги затегнете.

**ПЕРЕД ПОЛЬЗОВАНИЕМ ВНИМАТЕЛЬНО ПРОЧТИТЕ НАСТОЯЩУЮ ИНСТРУКЦИЮ И СОХРАНИТЕ ЕЕ ДЛЯ ДАЛЬНЕЙШЕГО ИСПОЛЬЗОВАНИЯ. НЕСОБЛЮДЕНИЕ ДАННЫХ ИНСТРУКЦИЙ МОЖЕТ ОТРАЗИТЬСЯ НА БЕЗОПАСНОСТИ ВАШЕГО РЕБЕНКА!**



### **ТРЕБОВАНИЯ К БЕЗОПАСНОСТИ**

1. Настоящее транспортное средство предназначено для детей от 0 месяцев и весом до 15 кг!
2. Автомобильное кресло совместимо с детской коляской модели LORA!
3. Автомобильное кресло не заменяет люльку или кроватку! Если Вашему ребенку необходим сон, то его нужно положить в подходящую корзину-переноску для новорожденного, люльку или кроватку!
4. Не используйте матрас толщиной более 10 мм!
5. Используйте тормоза, если не держите коляску рукой!
6. Не оставляйте коляску в местах с наклоном, даже при активированных тормозах!
7. Пользуйтесь устройствами для парковки, когда усаживаете или вынимаете детей!
8. Максимальная вместимость корзины для покупок 2 кг!
9. Любой груз, подвешенный на ручке и/или на спинке, и/или на боковых частях коляски, оказывает влияние на ее устойчивость! Не вешайте сумки и пакеты!
10. Периодически проверяйте раскрепленные части коляски! Регулярно проводите осмотр, уход и чистку коляску!
11. Коляска предназначена для 1 ребенка!
12. Не используйте аксессуары, которые не одобрены изготовителем!
13. Используйте только запасные части, поставленные или рекомендованные изготовителем/дистрибьютором!
14. Пользуйтесь ремнями безопасности сразу, как только Ваш ребенок начинает сидеть без посторонней помощи!
15. Всегда пользуйтесь ремнями безопасности, когда ребенок находится в коляске! Всегда пользуйтесь ремнем между ног в комбинации с поясным ремнем! Во избежание травм от выпадения или выскальзывания ребенка, всегда пользуйтесь плечевыми ремнями!
16. Убедитесь, что ремень безопасности установлен правильно!
17. Коляску необходимо использовать всегда под присмотром взрослого!
18. Не позволяйте ребенку играть в коляске или свисать с нее!
19. Не позволяйте ребенку вставать в коляске!
20. Не позволяйте ребенку вставать на сиденье или подножку!
21. Не используйте коляску на неровных поверхностях, вблизи огня или в других опасных местах!
22. Не используйте коляску на лестницах и эскалаторах!
23. Складывайте коляску, перед тем как подняться, или спуститься с лестницы. Поднятие коляски с ребенком на лестницы, тротуары и иные препятствия, нажимая ручку, приводит к ее деформации и не подлежит гарантийному обслуживанию!
24. Новорожденный не способен сидеть самостоятельно и держать головку. Поэтому не фиксируйте спинку в положении сидя! Опустите ее до максимального положения лежа!
25. Регулирование спинки необходимо совершать только после ознакомления с правилами инструкции для этого действия!
26. Дополнительный багаж, помещенный в коляску, может привести к ее неустойчивости!
27. Лицо, осуществляющее сборку коляски, должно быть ознакомлено с ее функциями!
28. Рост ребенка, для которого предназначена коляска, не должен превышать 96 см!
29. Коляска предназначена для детей до 3 лет!



## ВНИМАНИЕ

**ВНИМАНИЕ!** Никогда не оставляйте ребенка без присмотра!

**ВНИМАНИЕ!** Убедитесь, что все замки активированы перед использованием!

**ВНИМАНИЕ!** Во избежание травм убедитесь, что ребенок находится на безопасном расстоянии при складывании и сборке данного продукта!

**ВНИМАНИЕ!** Не позволяйте ребенку играть с данным продуктом!

**ВНИМАНИЕ!** Всегда пользуйтесь ремнями безопасности!

**ВНИМАНИЕ!** Проверьте перед использованием правильную активацию устройств крепления сиденья, автокресла или люльки!

**ВНИМАНИЕ!** Проголочная корзина-переноска не подходит для детей до 6 месяцев!

**ВНИМАНИЕ!** Данный продукт не подходит для бега или скольжения!

**ВНИМАНИЕ!** Корзина-переноска для новорожденного подходит для ребенка, который не может самостоятельно сидеть, переворачиваться и вставать на руки и колени.

**EN 1888:2012**

## УХОД И ОБСЛУЖИВАНИЕ

1. Для чистки металлических деталей протрите влажным полотенцем и хорошо высушите сухим полотенцем.
2. Для чистки пластмассовых деталей используйте полотенце, воду и мягкое моющее средство.
3. Для чистки деталей из текстиля используйте средство для чистки обивки.
4. При хранении коляски никогда не оставляйте сверху другие предметы!
5. Всегда высушивайте и проветривайте коляску, если она промокла!
6. Периодически чистите оси колес и пластмассовые элементы.
7. Всегда чистите оси колес и пластмассовые элементы после использования коляски на песке или других запыленных покрытиях!
8. **НЕ СМАЗЫВАЙТЕ** оси колес или другие подвижные части коляски! Только очищайте их!
9. Периодически проверяйте на предмет наличия ослабших или поврежденных частей, и, если такие имеются, немедленно замените их новыми!

## КОМПЛЕКТАЦИЯ

### Фото 1

- |                                      |         |
|--------------------------------------|---------|
| 1. Металлическая конструкция коляски | - 1 шт. |
| 2. Задние колеса                     | - 2 шт. |
| 3. Корзина для покупок               | - 1 шт. |
| 4. Передние колеса                   | - 2 шт. |
| 5. Сумка для аксессуаров             | - 1 шт. |
| 6. Двусторонний матрас               | - 1 шт. |
| 7. Люлька                            | - 1 шт. |
| 8. Поручень                          | - 1 шт. |
| 9. Накладка для ног                  | - 1 шт. |
| 10. Козырек от солнца                | - 1 шт. |
| 11. Автомобильное кресло             | - 1 шт. |
| 12. Адаптеры                         | - 2 шт. |

## РАСКЛАДЫВАНИЕ КОЛЯСКИ

1. Коляска в свернутом виде. (Фото 2) **Освободите замыкающий механизм.**
2. Поднимите ручку коляски вверх и вперед, при этом она развернется и зафиксирована автоматически. (Фото 3 ) Нажмите вниз блокирующий механизм ручки. Фото 4

## СБОРКА КОЛЯСКИ

1. Установите передние колеса, прижимая вверх до их фиксации. (Фото 5) Проверьте, хорошо ли они зафиксированы. Для снятия нажмите кнопку на консоли и вытяните колесо вниз. (Фото 6)
2. Установите задние колеса, как это показано на Фото 7. Для снятия нажмите кнопку на задней оси и вытяните колесо. (Фото 8)
3. Закрепите металлическую часть под сиденьем к обивке при помощи кнопок с двух сторон дна сиденья. Фото 9
4. Установите люльку коляски, следя внимательно за тем, чтобы зажимы находились и зафиксировались в предназначенных для этого отверстиях в раме. (Фото 10) Щелчок означает, что люлька зафиксирована. Для снятия нажмите одновременно кнопки с двух сторон люльки и вытяните вверх. (Фото 11) Люльку можно установить по направлению хода движения или против хода движения коляски. (Фото 12)
5. Установите поручень для ребенка. (Фото 13) Для снятия поручня нажмите кнопки, расположенные с двух сторон, и вытяните. (Фото 14)
6. Вставьте оба конца козырька в отверстия с двух сторон люльки (Фото 15) и застегните молнию козырька (Фото 16).
7. Люлька трансформируется в сиденье путем крепления ремней, расположенных с нижней сиденья и ног. (Фото 17;18) Установите люльку в положение сидья путем одновременного нажатия расположенных сбоку кнопок. (Фото 19)
8. Установка автокресла: Вставьте адаптеры (входят в набор Фото 1 позиция 12) в отверстия с двух сторон автокресла, учитывая, что левая и правая сторона отличаются. Фото 20 Вставьте ножки адаптеров в отверстия пластмассовых держателей с двух сторон рамки. (Фото 21) Щелчок означает, что кресло зафиксировано.
9. Демонтаж автокресла - Нажмите одновременно на кнопки с двух сторон адаптеров и вытяните вверх кресло из рамы коляски. (Фото 22) Для снятия адаптера с кресла: захватите адаптер рукой и большим пальцем нажмите на красную кнопку, вытяните адаптер. (Фото 23)

## ЭКСПЛУАТАЦИЯ

1. Для остановки коляски используйте тормоз задних колес, нажимая педаль тормоза, находящуюся на задней оси. (Фото 24.1) Для освобождения тормозов поднимите ногой педаль тормоза. (Фото 24.2) **Внимание! Тормоз не гарантирует оптимальное удержание на пологих склонах! Поэтому никогда не оставляйте коляску на наклоненной поверхности с ребенком, который сидит или лежит в коляске!**
2. Можно регулировать ручку, одновременно нажимая на обе кнопки сбоку механизма и поворачивая вверх или вниз. (Фото 25)
3. При передвижении коляски по грубым и неровным поверхностям можно использовать функцию движения прямолинейным ходом, нажав на блокирующий палец передних колес. (Фото 26) Для разблокировки передних колес поднимите вверх блокирующий палец. (Фото 27)
4. Для изменения (снятия) положения козырька от солнца захватите его верхнюю часть и вытяните вниз до желаемой позиции. (Фото 28)
- ВНИМАНИЕ!** Несоблюдение данного указания приводит к повреждению фиксаторов и не подлежит гарантийному ремонту!
5. Регулировка спинки – Для поднятия спинки нажмите кнопку на пряжке за спинкой и вытяните ремень. Для освобождения спинки нажмите кнопку на пряжке и опустите спинку вниз. (Фото 29)
6. При пользовании прогулочным креслом **ОБЯЗАТЕЛЬНО** установите ремни безопасности для ребенка!
7. Прикрепите плечевые и поясные ремни и вставьте их в центральную пряжку-замок. (Фото 30;31) Отрегулируйте длину ремней безопасности, вытянув пряжки. (Фото 32) Для отмыкания ремней нажмите на кнопку центральной пряжки. (Фото 33) Для детей младше 6 месяцев проведите ремни через ремни. (Фото 33) Для отмыкания ремней нажмите на кнопку центральной пряжки. (Фото 33)

## СКЛАДЫВАНИЕ КОЛЯСКИ

1. Задействуйте тормоз коляски.
2. Сложите максимально козырек от солнца.
3. Снимите люльку с коляски. Фото 11
4. Сложение коляски для перевозки производится вытягиванием блокирующего механизма (Фото 34), вытягиванием механизмов, находящихся с двух сторон ручки, и нажатием вниз. Фото 35. После складывания коляски установите фиксирующий механизм против произвольного раскладывания. (Фото 36)
5. Правильно сложенная коляска должна выглядеть так, как показано на фото 37.

# ВАЖНО! СОХРАНИТЕ ДЛЯ ДАЛЬНЕЙШЕГО ПОЛУЧЕНИЯ НУЖНЫХ СВЕДЕНИЙ!



## ИНФОРМАЦИЯ

1. Это «универсальное» предохранительное устройство для детей. Оно утверждено в соответствии с Правилom №44 для общего пользования в транспортных средствах, подходит для большинства, но не для всех сидений легковых автомобилей.
2. Его установка разрешена, если изготовитель транспортного средства заявил в Руководстве по эксплуатации транспортного средства, что в транспортном средстве можно устанавливать «универсальные» предохранительные устройства для детей этой возрастной группы.
3. Данное «универсальное» предохранительное устройство для детей классифицировано как «универсальное» при более строгих условиях по сравнению с применимыми в предыдущих инструкциях, в которых данное примечание отсутствует.
4. Если у Вас возникли сомнения, проконсультируйтесь с изготовителем предохранительного устройства для детей или с продавцом.

Сиденье подходит только для транспортных средств, оснащенных 3-точечными статическими или 3-точечными инерционными ремнями безопасности. Утвержденные UN/ECER № 16 или иными эквивалентными стандартами.



### КРАЙНЕ ОПАСНО!

НЕЛЬЗЯ МОНТИРОВАТЬ ДЕТСКИЙ АВТОСТОП, обращенный назад, на переднее сиденье автомобиля, перед которым есть воздушная подушка! ЭТО МОЖЕТ ПРИВЕСТИ К СМЕРТИ ИЛИ СЕРЬЕЗНОЙ ТРАВМЕ!

## Важные инструкции по безопасности!

**ВНИМАНИЕ!** Кресло нельзя использовать повернутым вперед!

**ВНИМАНИЕ!** Подходит только если одобренные транспортные средства оснащены 3-точечным устройством сматывания ремня безопасности, утвержденного в соответствии с Правилom №16 ЭКЕ ООН или иными эквивалентными стандартами.

**ВНИМАНИЕ!** Твердые элементы или пластиковое детали предохранительного устройства для детей необходимо размещать и устанавливать так, чтобы они при ежедневном использовании транспортного средства не прижимались подвижными сиденьями или дверями транспортного средства.

**ВНИМАНИЕ!** Все ремни, крепящие автокресло, должны быть затянuty, а ремни, удерживающие ребенка, отрегулированы относительно его тела и не перекручены.

**ВНИМАНИЕ!** Устройство необходимо заменить, если оно было подвергнуто значительной нагрузке при происшествии.

**ВНИМАНИЕ!** Опасно изменять или дополнять предохранительное устройство без одобрения компетентного органа!

**ВНИМАНИЕ!** Строго соблюдайте указания по сборке. Их несоблюдение может привести к получению травм ребенком!

**ВНИМАНИЕ!** Не оставлять ребенка без присмотра в предохранительном устройстве!

**ВНИМАНИЕ!** Любой багаж или другие предметы, которые могут причинить травму при столкновении, должны быть закреплены подходящим способом!

**ВНИМАНИЕ!** Предохранительное устройство для детей не использовать без чехла!

**ВНИМАНИЕ!** Чехол на сиденье не заменять другим кроме рекомендованного изготовителем, так как он является неотъемлемой частью системы детской защиты!

**ВНИМАНИЕ!** Сиденье можно устанавливать только на пассажирских сиденьях, оснащенных 3-точечной системой ремней. Не использовать другие точки крепления ремня кроме тех, которые описаны в инструкции и обозначены в системе предохранения. Убедитесь, что пряжка автомобильного ремня не расположена в или перед каким-либо ремнем системы предохранения.

**ВНИМАНИЕ!** Повернутые назад системы удержания детей нельзя использовать на сиденьях, оборудованных подушкой безопасности.

**ВНИМАНИЕ!** Салон автомобиля может очень сильно нагреться, если он находится под прямыми солнечными лучами. Рекомендуется детское автокресло накрывать, если оно не используется. Это предотвращает нагревание обивки и компонентов, особенно тех, которые прикреплены к детскому автокреслу, а также ожег ребенка!

**ВНИМАНИЕ!** Не использовать автокресло в домашних условиях. Оно не предусмотрено для использования в домашних условиях, его необходимо использовать только в транспортном средстве!

**ВНИМАНИЕ!** Перед тем как установить какую-либо подвижную или регулируемую часть детского сиденья, необходимо вынуть ребенка из автокресла!

**ВНИМАНИЕ!** Периодически проверяйте ремни на износ, обращая особое внимание на точки крепления, защитные и регулирующие приспособления.

**ВНИМАНИЕ!** Не оставляйте пряжку частично застегнутой, она должна быть заблокирована, когда все части собраны. Вы должны иметь возможность немедленно извлечь ребенка из кресла при неотложной ситуации.

**ECE R44/04**

## ИНСТРУКЦИИ ПО СТИРКЕ ИЗДЕЛИЯ

1. Автокресло можно чистить прохладной водой с мылом. Не использовать агрессивные чистящие средства - абразивы или разбавитель.
2. Обивку стирать вручную при максимальной температуре 30°C. Не сушить в сушильной машине. Обивка должна высохнуть естественным путем.
3. Пластиковые детали можно очищать при помощи влажной ткани. Не использовать абразивы.

## ВИД УТВЕРЖДЕННЫХ РЕМНЕЙ, КОТОРЫЕ ДОЛЖНЫ БЫТЬ В ВАШЕМ АВТОМОБИЛЕ.

Ваше детское автокресло может быть установлено **ТОЛЬКО** при помощи 3-точечных ремней **ПРОТИВ** хода движения автомобиля!

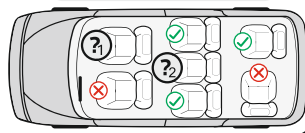
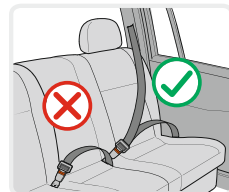

❓ Возможность установки **ТОЛЬКО** сидений **БЕЗ** АКТИВНОГО AIRBAG!

❓ Возможность установки **ТОЛЬКО** сидений **С 3-ТОЧЕЧНЫМИ** РЕМНЯМИ!

**НЕ ИСПОЛЬЗОВАТЬ НА СИДЕНЬЯХ С 2-ТОЧЕЧНЫМИ** РЕМНЯМИ!

### Части:

Фото 1

1. Ручка для переноски
2. Смягчающая подкладка ремня
3. Пряжка для ремней
4. Ремешок для регулирования ремней
5. Кнопка для регулирования ремней (под обивкой)
6. Направляющая поясного ремня
7. Красная кнопка для регулировки ручки
8. Направляющая диагонального ремня
9. Отверстия для регулировки плечевых ремней
10. Плечевые ремни
11. Смягчающая подкладка под пряжку
12. Подушка для головы
13. Смягчающие подкладки для ребенка
14. Обивка
15. Козырек от солнца

### Проверка высоты плечевых ремней

Всегда проверяйте, чтобы ляжки плечевых ремней находились на правильной высоте для вашего ребенка. Выберите высоту лямок относительно роста ребенка. Положение ремней должно быть на уровне или немного выше плеч ребенка.

**Внимание!** Не устанавливайте ремни слишком высоко или так, чтобы ребенок опирался на них!

На спине автокресла находятся 2 пары отверстий, при помощи которых можно отрегулировать высоту плечевых ремней относительно веса ребенка. (Фото 2)

### Настройка высоты ремней

1. Нажмите кнопку настройки ремней «5» и в это же время потяните оба плечевых ремня. (Фото 3)
2. Вытяните ремни «11» из отверстий на спинке с передней стороны автокресла. (Фото 4)
3. Установите опять ремни в желаемые отверстия с передней стороны спинки и привяжите их за спиной ремешком для регулировки «4». Убедитесь, что ремни установлены на одном уровне и не перекучены.

### Пристегивание ремня

1. Соедините два элемента „E“ и „F“ на конце ремня (Фото 6) и вставьте их в центральную пряжку “3”, пока не раздастся щелчок. (Фото 7)
2. Чтобы проверить застегнут ли ремень, потяните плечевые ремни вверх. (Фото 8)
3. Чтобы ослабить ремни, нажмите вниз красную кнопку центральной пряжки “3”.

## Настройка длины ремней

1. Ослабление ремней: Нажмите кнопку настройки ремней «5» и в это же время потяните оба плечевых ремня. (Фото 3)
2. Натяжение ремней: Посадите ребенка в автокресло, пристегните оба ремня к центральной пряжке и вытяните лямку «4» посередине сиденья. (Фото 5)

## Снятие обивки - Фото 19

Для детей весом от 0 до 10 кг автокресло нужно использовать со смягчающими подкладками для младенцев. Когда вес ребенка составляет от 10 до 13 кг, автокресло нужно использовать без смягчающих подкладок.  
Растегните ремни, вытяните смягчающие подкладки сзади и из сиденья.

## Регулировка пахового ремня

Паховый ремень установлен во внутреннем отверстии сиденья.

Если Вы чувствуете, что ремень слишком затянут, то отрегулируйте его следующим способом.

1. Приподнимите обивку в передней части кресла. Фото 9
2. Приподнимите металлическую часть конца ремня, поверните и пропустите через отверстия, чтобы вытянуть ремень. Фото 9 a;b;c;d
3. Пропустите металлическую часть через отверстие спереди сиденья, после этого под дно через отверстие сзади. Установите горизонтально металлическую часть и потяните ремень, чтобы убедиться, что он закреплен. Фото 9 e;f;g

## Регулировка ручки для переноски автокресла

Ручка для переноски автокресла может регулироваться в 3 положениях.

Для регулировки ручки нажмите одновременно на красные кнопки с двух сторон ручки и закрутите. (Рис.10)

**Положение 1** - Выпрямленное – для переноски. (Рис.11)

**Положение 2** – Зафиксировано горизонтально за спиной – Для функции укачивания. (Рис.12)

**Положение 3** – Внизу за спиной – Фиксация кресла для кормления ребенка. (Рис.13)

Убедитесь, что ручка зафиксирована в выбранном положении, ремни правильно установлены и пряжка застегнута перед переноской ребенка в автокресле.

## УСТАНОВКА АВТОКРЕСЛА

«Группа 0 +» /для новорожденных и весом до 13 кг/

Просьба использовать 3-точечные автомобильные ремни безопасности для обеспечения безопасности ребенка и крепления автокресла!

Ваше детское автокресло может быть установлено **ТОЛЬКО** при помощи 3-точечных ремней **ПРОТИВ** хода движения автомобиля!

**Шаг 1.** Установите ручку в вертикальном положении. (Рис.14)

**Шаг 2.** Установите детское предохранительное сиденье на автомобильное сиденье против хода движения, убедитесь, что оно плотно прилегает к спинке. **Если** в автомобиле пассажирские сиденья оснащены подушкой безопасности, то автокресло используется только на задних сиденьях автомобиля!

**Шаг 3.** Пропустите поясной ремень через две направляющие сбоку детского автокресла и застегните ремень в пряжку автомобиля, пока не услышите щелчок. (Рис.15;16) Потяните плечевой ремень вверх для того, чтобы закрепить автокресло к сиденью, убедитесь, что ремень пристегнут.

**Шаг 4.** Установите плечевой ремень в направляющую на спине детского автокресла. (Рис.17)

**Шаг 5.** Вытяните плечевой ремень, чтобы его затянуть. (Рис.18)

**Шаг 6.** Убедитесь, что ремень натянут и не перекручен. Убедитесь, что автокресло стабильно прикреплено на автомобильное сиденье.

**Шаг 7.** Посадите ребенка в автокресло. Проверьте высоту плечевых ремней. Убедитесь, что ремни не перекручены или где-нибудь застряли. Пристегните ребенка ремнями, убедитесь, что они хорошо установлены, вытяните ремешок в центре сиденья, чтобы их затянуть.

SRB

HR

ME

BIH

# Dečija kolica LORA

## Uputstvo za upotrebu

**PRE UPOTREBE PAŽLJIVO PROČITATI OVA UPUTSTVA I SAČUVAJTE IH ZA BUDUĆU UPOTREBU. NEPOŠTOVANJE OVIH UPUTSTAVA MOŽE UTICATI NA BEZBEDNOST VAŠEG DETETA!**

### ZAHTEVI SIGURNOSTI

1. Ovo prevozno sredstvo je namenjeno deci od 0 meseci i težine do 15 kg!
2. Sedište za auto je u skladu sa kolicima modela LORA!
3. Sedište za kola ne zamenjuje kolevku ili krevet! Ako vaše dete ima potrebu da spava, sedište mora biti postavljeno u odgovarajući koš za novorođenče, kolevku ili krevet!
4. Nemojte postavljati dušek deblji od 10 mm!
5. Koristite kočnicu ako ne držite dečija kolica svojom rukom!
6. Ne ostavljajte kolica na neravnom terenu, čak i sa aktiviranim kočnicom!
7. Koristite parking uređaj kada postavljate ili uzimate decu!
8. Korpa za kupovinu sa maksimalnom nosivosti od 2 kg!
9. Svaki teret, zakačen na dršci i/ili zadnjoj strani naslona i/ili sa strane kolica, utiče na stabilnost kolica! Ne kačite kese i pakete!
10. Povremeno proverite olabavljene delove kolica! Redovno vršiti proveru, održavanje i čišćenje kolica!
11. Kolica su dizajnirana za jedno dete!
12. Pribor koji nije odobren od strane proizvođača ne treba da se koristi!
13. Potrebno je koristiti samo rezervne delove koji su dostavljeni ili preporučeni od strane proizvođača/distributera!
14. Započnite korišćenja sigurnosnih pojaseva čim vaše dete može da sedi bez pomoći!
15. Uvek koristite sigurnosne pojaseve kada je dete u kolicima! Uvek koristite donji pojas između nogu u kombinaciji sa kaišem za struk! Da biste sprečili povrede od pada ili klizanje deteta, uvek koristite kaiševe za ramena!
16. Uvek se uveravajte da li je sigurnosni pojas pravilno postavljen!
17. Kolica mora uvek da se koristi pod nadzorom odrasle osobe!
18. Ne dozvolite da se vaše dete igra u kolicima ili da se naginje izvan kolica!
19. Ne dozvolite detetu da ustane dok je u kolicima!
20. Ne dozvolite detetu da stoji na sedištu ili na postavi za noge!
21. Nemojte koristiti kolica na neravnim površinama, u blizini vatre ili drugih opasnih mesta!
22. Nemojte koristiti kolica na stepenicama i pokretnim stepenicama!
23. Skupljati kolica pre nego što se penjete ili silazite niz stepenice. Penjanje kolica po stepenicama, trotoarima i drugim preprekama sa detetom, putem pritiskanja ručke može dovesti do njenog trajnog oštećenja i ne podleže garanciji!
24. Novorođenče nije u stanju da sedi i drži glavu uspravno. Prema tome, nemojte ga vezivati za naslon u sedećem položaju! Spustite ga u maksimalno položen položaj!
25. Regulisanje naslona treba obaviti samo ako ste upoznati sa pravilima ovog postupka, putem uputstva!
26. Dodatni prtljag postavljen na kolica može dovesti do njene nestabilnosti!
27. Čovek koji sastavlja kolica mora biti upoznat sa njenim funkcijama!
28. Visina deteta koje se prevozi ovim kolicima ne sme da pređe 96 centimetara!
29. Kolica su dizajnirana za upotrebu kod dece ispod 3 godine!

## UPOZORENJE

**UPOZORENJE!** Nikada ne ostavljajte dete bez nadzora!

**UPOZORENJE!** Proverite da li su svi uređaji za zaključavanje aktivirani pre upotrebe!

**UPOZORENJE!** Da biste sprečili povrede, proverite da li se dete nalazi na bezbednom rastojanju prilikom sklapanja i rasklapanja ovog proizvoda!

**UPOZORENJE!** Ne dozvolite da se vaše dete igra sa ovim proizvodom!

**UPOZORENJE!** Uvek koristite sigurnosne pojaseve!

**UPOZORENJE!** Proverite da li su uređaji za pričvršćivanje sedišta ili dečijeg sedišta za automobila ili korpe za dete ispravno aktivirani pre upotrebe!

**UPOZORENJE!** Letnji koš nije pogodan za decu mlađu od 6 meseci!

**UPOZORENJE!** Ovaj proizvod nije pogodan za trčanje ili klizanje!

**UPOZORENJE!** Korpa za novorođenče je pogodna za dete koje ne može samostalno da sedne, samostalno da se okrene i da se podigne na ruke i kolena.

**EN 1888:2012**

## BRIGA I ODRŽAVANJE

1. Da biste očistili metalne delove, obrišite vlažnom krpom i zatim suvom krpom.
2. Da biste očistili plastične delove koristite krpou, vodu i blagi deterdžent.
3. Da biste očistili tekstilne delove koristite preparate za čišćenje presvlaka.
4. Kada kolica se čuvaju, na njih nikada ne postavljati nikakve predmete!
5. Uvek sušiti i provetravati kolica ako su natopljena!
6. Povremeno očistite osovine točkova i plastičnih predmeta.
7. Uvek očistite osovine točkova i plastičnih elemenata posle upotrebe kolica po pesku ili drugim prašnjavim površinama!
8. **NE PODMAZIVATI** osovine točkova ili drugih pokretnih delova na kolicima! Samo ih očistiti!
9. Povremeno proverite olabavljene ili oštećene delove, i ako ih ima, odmah ih zamenite novim!

## DELOVI

### Slika 1

- |                                |          |
|--------------------------------|----------|
| 1. Metalna konstrukcija kolica | - 1 kom. |
| 2. Zadnji točkovi              | - 2 kom. |
| 3. Korpa za kupovanje          | - 1 kom. |
| 4. Prednji točkovi             | - 2 kom. |
| 5. Torba sa dodacima           | - 1 kom. |
| 6. Dušek sa dva lica           | - 1 kom. |
| 7. Korpa                       | - 1 kom. |
| 8. Grif                        | - 1 kom. |
| 9. Pokrivač za noge            | - 1 kom. |
| 10. Suncobran                  | - 1 kom. |
| 11. Sedište za automobil       | - 1 kom. |
| 12. Adapteri                   | - 2 kom. |

## RASKLAPANJE KOLICA

1. Sklopljen izgled dečijih kolica. (Slika 2) **Osloboditi mehanizam za zaključavanje.**

2. Podignite ručicu na kolicima na gore i napred, ona će se rasklopiti i automatski zaključati. (Slika 3)

Pritisni na dole mehanizam za zaključavanje ručice. Slika 4

## MONTAŽA KOLICA

1. Montirati prednje točkove, tako što ćete ih gurnuti na gore dok se ne zaključaju. (Slika 5) Proverite da li su dobro zaključana. Za rastavljanje pritisnite dugme na konzoli i povucite naniže točak. (Slika 6)
2. Postavite zadnje točkove kao što je prikazano na slici 7. Za demontažu natisnite dugme na zadnjoj osovini i povucite točak. (Slika 8)
3. Pričvrstite metalni deo ispod sedišta za presvlaku pomoću dugmadi na obe strane donjeg dela sedišta. Slika 9
4. Postavite korpu na kolica, pri tome pazeći da su štipaljke postave i fiksiraju u određenim rupama u ramu kolica. (Slika 10) Kliktanje znači da je korpa fiksirana. Za rastavljanje istovremeno stisnuti dugmad na stranama korpe i podići korpu na gore. (Slika 11) Korpa može biti montirana u pravcu kretanja ili u suprotnom pravcu od kretanja kolica. (Slika 12)
5. Montirati grif vrata za dete. (Slika 13) Da biste uklonili grif vrata, pritisnite dugmad koja se nalaze sa obe strane i izvucite ga. (Slika 14)
6. Postavite dva kraka krovšta u otvore na obe strane korpe (Slika 15) i zakopčajte rajsferšlus krovšta (Slika 16)
7. Korpa se pretvara u sedište priključivanjem kaiševa, koji se nalaze na donjoj strani sedišta i noga. (Slike 17;18) Okrenite korpu u sedeći položaj istovremenim pritiskom bočnih dugmadi. (Slike 19)
8. Postavljanje stolice u kolima – Postavite adapter (uključeni su u komplet Slika 1 Pozicija 12) u rupe na obe strane stolice, imajući u vidu razliku za leve i desne strane. Slika 20 Ubaciti nogice tih adaptera u rupe plastičnih nosača sa obe strane okvira. (Slika 21) Kliktanje znači da je sedište pričvršćeno.
9. Uklanjanje stolice - Istovremeno pritisnite taster sa obe strane adaptera i povucite stolicu na okvir kolica. (Slika 22) Da biste uklonili adapter sa stolice, uhvatite adapter pomoću ruke i palcem, pritisnite crveno dugme i izvucite adapter. (Slika 23)

## NEGA I ODRŽAVANJE

1. Da bi se postavila kolica na jednom mestu koristiti kočnice na zadnjim točkovima, pritisnite pedalu kočnice, koji se nalazi na zadnjoj osovini. (Slika 24.1) Za otpuštanje kočnice podignite pedalu kočnice stopalom. (Slika 24.2) **UPOZORENJE! Kočnice ne garantuju optimalno zadržavanje na strmim stazama! Zbog toga nikada ne ostavljajte kolica na kosoj površini s detetom koji sedi ili leži u kolicima!**
2. Možete podešiti dršku, tako što natisnete istovremeno dugme sa obe strane mehanizma i zavrteti na gore ili na dole. (Slika 25)
3. Prilikom kretanja kolica po grubim i neravnim podlogama možete koristiti mogućnost pravolinijskog kretanja putem pritiskanja palca za zaključavanje prednjih točkova. (Slika 26)
4. Za oslobađanje prednjih točkova, podići na gore palac za zaključavanje. (Slika 27)
4. Za zamenu (skidanje) položaja suncobrana uhvatiti ga za gornji deo i spusti na željeni položaj. (Slika 28)
- UPOZORENJE!** Nepoštovanje ovog uputstva dovodi do elemenata za fiksiranje i ne podleže garancijskom popravljaju!
5. Podešavanje naslona - Za podizanje naslona, stisnite dugme kopče iza naslona i izvucite pojas. Da biste oslobodili naslon, stisnite dugme kopče i spustite naslon. (Slika 29)
6. Kada koristite letnje sedišta **OBAVEZNO** postaviti sigurnosne kaiševe na dete!
7. Pričvrstite kaiševe za ramena i stomak i postaviti ih u centralnu bravom za zaključavanje. (Slike 30;31) Podesite dužinu kaiša povlačenjem kopče za zaključavanje. (Slika 32) Za otključavanje kaiševa pritisnite centralnu kopču. (Slika 33) Za dijete ispod 6 mjeseci prolaze pojasevi kroz trake Slika 33

## Sklopavanje kolica

1. Aktivirati kočnice na kolicima.
2. Sklopiti maksimalno suncobran .
3. Skinite korpu iz kolica. Slika 11
4. Sklopavanje kolica za transport se obavlja podizanjem mehanizma za zaključavanje (Slika 34), povlačenjem mehanizama koji se nalaze na obe strane drške i pritiskom na dole. Slika 35 Nakon sklopavanja, postaviti mehanizam za zaključavanje protiv samovoljnog rasklapanja. (Slika 36)
5. Pravilno sklopljena kolica bi trebalo da izgledaju kao na slici 37.



# VAŽNO! ČUVAJTE RADI BUDUĆE UPOTREBE! PROČITAJTE PAŽUIVO!

## INFORMACIJE

1. To je "univerzalni" sigurnosni uređaj za decu. Odobren je u skladu sa pravilom №44, za opštu upotrebu u vozilima i pogodan je za većinu, ali ne i za sva sedišta u automobilima.
2. Postavljanje je pravilno, ako je proizvođač vozila objavio u svom Priručniku za korišćenje vozila, da se u vozilo mogu montirati "univerzalni" sigurnosni uređaji za decu iz ove starosne grupe.
3. Ovaj sigurnosni uređaj za decu je klasifikovan kao "univerzalan" pod strožijim uslovima u poređenju sa onim, pomenutim u prethodnim konstrukcijama, koji nemaju ovu primedbu.
4. Ako imate nedoumice, pitajte proizvođača uređaja bezbednosti za decu ili prodavca.

Sedište je pogodno samo za vozila opremljenim sa statičkom sistemom sa 3 stepena ili sa povlačećim sigurnosnim pojasevima sa 3-stepena. Odobreni su od UN/ECER № 16 ili drugih ekvivalentnih standarda.



## IZUZETNO OPASNO!

NEMOJTE POSTAVLJATI dečje sedište okrenuto prema nazad na prednje sedište sa vazдушnim jastukom!  
OVO JE MOŽE DOVESTI DO SMRTI ILI OZBILJNIH POVREDA!

## Važna sigurnosna uputstva!

### UPOZORENJE! Sedište se ne može koristiti okrenuta unapred!

**UPOZORENJE!** Prikladni samo ako su odobrena vozila opremljena sigurnosnim pojasevima za povlačenje sa 3-stepena, koja su odobrena u skladu sa pravilom №16 ECE UN ili drugim ekvivalentnim standardima.

**UPOZORENJE!** Čvrsti delovi ili plastični elementi sigurnosnih uređaja za decu treba postaviti i montirani tako da u svakodnevnoj upotrebi vozila nisu zahvaćeni pomeranjem sedišta ili vrata vozila.

**UPOZORENJE!** Svi pojasevi koji fiksiraju sedište treba da budu zategnuti, a pojasevi koji pridržavaju dete trebaju biti regulisani prema njegovom telu i da nisu zavrtani.

**UPOZORENJE!** Uređaj bi trebalo zameniti ako je podvrgnut značajnom opterećenju prilikom nesreće.

**UPOZORENJE!** Veoma je opasno praviti bilo kakve promene ili dopune sigurnosnog uređaja bez saglasnosti nadležnih organa!

**UPOZORENJE!** Pratite uputstva za postavljanje. Nepridržavanje ovih uputstava može dovesti do povrede po dete!

**UPOZORENJE!** Ne ostavljajte dete bez nadzora u uređaju bezbednosti!

**UPOZORENJE!** Bilo kakav prtljag ili drugi predmeti, koji bi mogli dovesti do povrede u slučaju sudara, trebaju biti pravilno pričvršćeni!

**UPOZORENJE!** Sigurnosni uređaj za decu ne treba da se koristi bez futrole!

**UPOZORENJE!** Presvlaka za sedište se ne treba menjati nekom drugom, osim onom preporučenom od strane proizvođača, budući da je sastavni deo sistema za bezbednost dece!

**UPOZORENJE!** Sedište se može postavljati samo na mestu za putnike sa povlačećim sigurnosnim pojasevima sa 3-stepena. Ne koristite druge tačke vezivanja pojasa, osim onih koji su opisani u uputstvu i obeleženi na sigurnosnom sistemu. Uverite se da kopče za pojas u kolima ne nalazi u ili ispred pojasa bezbednosti ovog sistema.

**UPOZORENJE!** Sistemi za sigurnost u kolima okrenuti unazad ne treba da se koriste na sedištima koje koriste zaštitu vazдушnih jastuka.

**UPOZORENJE!** Unutrašnjost automobila može postati veoma vruća, u slučajevima kada je izložena direktnoj sunčevoj svetlosti. Stoga se preporučuje da dečije sedište bude pokriveno kada nije u upotrebi. Na ovaj način se sprečava pregrevavanje presvlaka i komponenti, naročito onih, koje su pričvršćene za dečije sedište, kao i pregrevavanje deteta!

**UPOZORENJE!** Ne koristite sedište za automobil u svom domu. Ono nije namenjeno za kućnu upotrebu i treba ih koristiti samo u vozilu!

**UPOZORENJE!** Pre nego što podesite neki pokretni ili podesivi deo dečijeg sedišta, potrebno je da uklonite svoje dete iz dečijeg sedišta!

**UPOZORENJE!** Povremeno proverite sigurnosne pojaseve na habanje, tako što obratite posebnu pažnju na tačke vezivanja, zaštitne i uređaje za podešavanje.

**UPOZORENJE!** Ne ostavljajte kopču delimično zatvorenu, ona mora biti zaključana kada su angažovani svi delovi. Trebate imati mogućnost da odmah uklonite dete skloni iz sedišta u slučaju hitne situacije.

## UPUTSTVO ZA PRANJE

1. Sedište automobil može se čistiti toplom vodom i sapunom. Ne koristite agresivna sredstva za čišćenje kao što su abrazioni materijali ili razređivači.
2. Presvlaka se treba oprati ručno na maksimalnoj temperaturi od 30° C. Nemojte ga staviti u peć. Ostaviti da se presvlake da se prirodno osuši.
3. Plastični delovi se mogu čistiti vlažnom krpom. Nemojte koristiti abrazione materijale.

## VRSTA ODOBRENIH POJASEVA KOJE TREBATE IMATI U KOLIMA !

Vaše dečije sedište se može postaviti **SAMO** korišćenjem pojaseva sa sistemom sa 3 stepena, u smeru **SUPROTNO** od kretanja automobila!

❓1 Mogućnost za postavljanje samo na sedištima **BEZ** **AKTIVNOG AIRBAG-a!**

❓2 Mogućnost za postavljanje **SAMO** na sedištima sa **POJASEVIMA SA 3 STEPENA!**

**NE MOŽE SE KORISTITI ZA SEDIŠTA SA POJASEVIMA SA 2 STEPENA!**

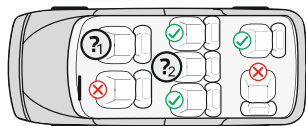
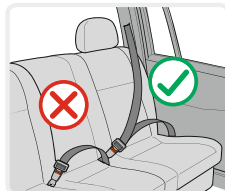

## DELOVI

### Slika 1

1. Drška za nošenje
2. Zaštitnik za pojaseve
3. Kopče za kaiš
4. Kaiš za podešavanje pojaseva
5. Dugme za podešavanje pojaseva (ispod presvlaka)
6. Vođica za pojas preko krila
7. Crveno dugme za podešavanje drške
8. Vođica za dijagonalni pojas
9. Otvori za podešavanje pojaseva za ramena
10. Pojasevi za ramena
11. Umekšivač kopče
12. Jastuk za glavu
13. Umekšivači za bebu
14. Presvlaka
15. Suncobran

## Proverite visinu pojaseva za ramena

Uvek proverite da li su pojasevi za ramena postavljeni na odgovarajućoj visini za vaše dete. Izaberite visinu pojaseva prema visini deteta. Položaj pojaseva treba da bude na ili nešto iznad ramena deteta.

**Upozorenje:** Nemojte postavljati previsoko ili na tako da se dete može osloniti na njih!

Na zadnjoj strani sedišta ima 2 para otvora, kojim možete podesiti visinu ramenih pojaseva prema težini deteta. (Slika 2)

## Podešavanje visine pojaseva

1. Natisnite dugme za podešavanje pojaseva "5" i istovremeno povucite oba ramena pojasa. (Slika 3)
2. Izvucite pojasevi "11" iz rupa naslona sa prednje strane sedišta. (Slika 4)
3. Postavite ponovo pojas u željene otvore sa prednje strane naslona i povezati ih iza naslona trakom za podešavanje "4". Uverite se da se pojasevi nalaze na istom nivou i da su postavljeni bez uplitanja.

## Zakopčavanje pojaseva

1. Spojiti dva dela „E“ i „F“ na kraju pojasa (Slika 6) i postavite ih u centralnu kopču "3" dok ne legne na svoje mesto. (Slika 7)
2. Proverite da li je pojas zaključan povlačenjem naramenice gore. (Slika 8)
3. Za otkopčavanje pojasa, pritisnite na dole crveno dugme na centralnoj kopči "3".

## Podesite dužinu pojasa

1. Oslobođanje pojaseva: Natisnite dugme za podešavanje pojaseva "5" i istovremeno povucite oba ramena pojasa. (Slika 3)
2. Zatezanja pojaseva: Postavite dete na sedište, pričvrstite oba pojasa u centralnoj kopči i povucite traku "4" po sredini sedišta. (Slika 5)

## Uklonite presvlaka - Slika 19

Za decu do 10 kg. sedište automobila treba koristiti sa omekšivačima za bebe. Kada je dete teško od 10 do 13 kg. sedište treba koristiti bez omekšivača. Odrvnite kaiševе i izvucite omekšivače sa zadnje strane i sedišta.

### Podešavanje preklopnog pojasa

Preklopni pojas je postavljen u unutrašnji otvor sedišta.

Ako osećate da je pojas previše zaptiven, molimo vas da se prilagodite na sledeći način.

1. Podignite tapacirani materijal na prednjem delu stolice. Slika 9
2. Podignite metalni deo na kraju trake, okrenite i prolazite kroz rupe za povlačenje pojasa. Slika 9 a;b;c;d
3. Prelazite metalni deo kroz otvor prednjeg sedišta, a zatim ispod dna kroz zadnji otvor. Postavite metalni deo horizontalno i izvucite pojas da biste bili sigurni. Slika 9 e;f;g

### Podešavanje ručke za nošenje sedišta automobila

Ručka za nošenje sedišta se može podesiti u 3 pozicije.

Da biste podesili ručicu, istovremeno pritisnite crvene dugmiće sa obe strane drške i okrenuti dršku. (Slika 10)

**1 Pozicija** - Ispravljeno - za nošenje. (Slika 11)

**2 Pozicija** - Fiksirano horizontalno iza leđa - za funkciju ljuljanja. (Slika 12)

**3 Pozicija** - Na dole iza leđa- Fiksiranje stolice za hranjenje (Slika 13).

**Uverite se da je ručica fiksirana u izabranom položaju, da su pojasevi ispravno postavljeni i da je koпча pravilno zakopčana, pre nego što postavite svoje dete u sedište.**

## UGRADNJA SEDIŠTA

"Grupa 0+" /za novorođenčе i težine do 13 kg./

Molimo koristite sigurnosni sistem pojaseva sa 3-stepena u automobilima da bi se osigurala bezbednost deteta i da se pričvrsti sedište za automobil!

Vaše dečije sedište se može postaviti **SAMO** korišćenjem pojaseva sa sistemom sa 3 stepena, u smeru **SUPROTNOM** od kretanja automobila!

**Korak 1.** Podesite ručku u vertikalni položaj. (Slika 14)

**Korak 2.** Postavite dečije sedište na sedište automobila "u smeru suprotnom od kretanja", vodeći računa da je čvrsto pričvršćena za naslon. **Ako** vaš automobil ima vazdušni jastuk na mestu suvozača, sedište za kola treba da se koristi samo u zadnjem delu kola!

**Korak 3.** Pritisnuti pojas za područje stomaka putem dve vođice sa strane dečijeg sedišta i pričvrstite kopču pojasa u kolima dok ne čujete "klik". (Slika 15;16) Izvucite rameni pojas nagore da pričvrstite dečije sedište za sedište automobila i proverite da li je pojas pričvršćen.

**Korak 4.** Postavite rameni pojas u vođice sa zadnje strane dečijeg sedišta. (Slika 17)

**Korak 5.** Povucite rameni pojas da ga zategnete. (Slika 18)

**Korak 6.** Proverite da li je pojas zategnut i postavljen bez uplitanja. Proverite da li je sedište čvrsto fiksirano za automobilsko sedište.

**Korak 7.** Postavite dete u sedište. Proverite visinu pojaseva za ramena. Uverite se da pojas nije usukan ili da je za nešto zakačen. Zakopčajte pojaseve na detetu, vodeći računa da su pojasevi dobro postavljeni i povucite traku u centru sedišta da ih zategnete.

## Bebek arabası LORA Kullanma talimatları

**KULLANIMA GEÇMEDEN ÖNCE BU TALİMATLARI DİKKATLİ BİR ŞEKİLDE OKUYUNUZ VE ONLARI DAHA SONRA YİNE OKUMANIZ İÇİN SAKLAYINIZ. TALİMATLARA UYMADIĞINIZ TAKDİRDE ÇOCUĞUNUZUN GÜVENLİĞİNE YANSIYABİLİR!**

### GÜVENLİK ŞARTLARI

1. İşbu taşıt aracı 0 aylık bebeklerden 15 kg ağırlıkta olan çocuklar için öngörülmüştür!
2. Araba koltuğu LORA model bebek arabasıyla uyumludur!
3. Araba koltuğu çocuk karyolasının veya yatağının yerine geçemez! Eğer çocuğunuzun uykuya ihtiyacı var ise onu uygun yeni doğan sepetine, karyolaya veya yatağa yerleştirin!
4. 10 mm kalınlıktan fazla minder koymayın!
5. Eğer arabayı elle tutmuyorsanız frenleri kullanın!
6. Aktifleştirilmiş fren olsa bile arabayı eğilimli yerde bırakmayın!
7. Park etme cihazlarını çocukları alırken ve yerleştirirken kullanın!
8. Alışveriş sepetinin azami aldığı ağırlık 2 kg!
9. Arabanın sapına ve/ veya arkasına ve/ veya kenarlarına takılı olan her türlü yük bebek arabasının dengesine etki etmektedir! Çanta ve paketler asmayın!
10. Zaman zaman arabanın gevşemiş yerlerinin olup olmadığını kontrol edin! Devamlı arabayı kontrol edin, bakımını yapın ve temizleyin!
11. Araba 1 çocuk için öngörülmüştür!
12. Üretici tarafından onaylanmış olmayan aksesuarları kullanmayın!
13. Sadece üretici/ distribütör tarafından temin veya tavsiye edilen yedek parçalar kullanılmalıdır!
14. Çocuğunuz başka birinin desteğini almadan oturmaya başladığında hemen koruyucu kemerleri kullanmaya başlamanız gerekir!
15. Çocuk arabada iken her zaman koruyucu kemerleri kullanın! Bacakların arasındaki kemeri her zaman bel için olan kemer ile birlikte kombinasyon olarak kullanın! Çocuğunuzun yaralanmasını veya düşmesini önlemek için her zaman omuzlar için olan kemerleri kullanın!
16. Koruyucu kemerin doğru takıldığından emin olun!
17. Araba her zaman yetişkin birinin gözetimi altında kullanılmalıdır!
18. Çocuğunuza arabada oynamasına veya aşağı sarkmasına izin vermeyin!
19. Çocuğunuza arabadan kalkmasına izin vermeyin!
20. Çocuğunuza arabanın koltuk ve ayaklığına kalkmasına izin vermeyin!
21. Düz olmayan yerlerde, ateşe yakın veya diğer tehlikeli yerlerde arabayı kullanmayın!
22. Merdiven ve yürüyen merdivende arabayı kullanmayın!
23. Merdivenlerden inişte veya çıkışta arabayı katlayın. Arabayı merdivenlere, kaldırımlara ve diğer engellere çocukla birlikte sapına basarak çıkarmaya çalışmanız onun deforme olmasına sebep olur ve garanti servisine tabi değildir!
24. Yeni doğan bebek kendi başına duramaz ve başını dik tutamaz. İşte bu yüzden arkasını dik oturma pozisyonuna getirmeyiniz! Maksimum yatık şekilde olan pozisyonuna getiriniz!
25. Arkasının ayarlanması sadece bunun ile ilgili talimatları bilen bir kişi tarafından yapılmalıdır!
26. Arabanıza koyduğunuz ek eşyalar onun dengesini bozmaya yol açabilir!
27. Arabayı monte eden kişinin onun fonksiyonlarını bilmesi gerekmektedir!
28. Arabada bulunan çocuğu boyu 96 cm yüksekliği geçmemesi gerekmektedir!
29. Araba 3 yaşına kadar olan çocuklardan kullanılmak üzere öngörülmüştür!

## UYARI!

**UYARI!** Hiçbir zaman çocuğunuzu gözetimsiz bırakmayın!

**UYARI!** Kullanmadan önce tüm kilit sistemlerinin etkinleştirildiğinden emin olun!

**UYARI!** Yaralanmalardan kaçınmak için çocuğunuzun ürünün katlanıp açılması sırasında zararsız mesafede olduğuna emin olun!

**UYARI!** Çocuğunuzun bu ürünle oynamasına izin vermeyin!

**UYARI!** Her zaman koruyucu kemerleri kullanın!

**UYARI!** Kullanmadan önce aktif halde yeni doğan bebek sepetini veya otomobil için koltuğu veya koltuk yerleştirme cihazlarının doğru bir şekilde olduklarını kontrol edin!

**UYARI!** Yazlık sepet 6 aydan küçükler için uygun değildir!

**UYARI!** Bu ürün koşmak veya kaymak için uygun değildir!

**UYARI!** Yeni doğan sepeti kendi başına oturamayan, dönemeyen ve kollarının ve dizlerinin üzerinde duramayan çocuklar içindir.

**EN 1888:2012**

## BAKIM VE ONARIM

1. Metal kısımları temizlemeniz için ıslak mendille önce silin sonra kuru bez ile kurulayın.
2. Plastik bölümlerin temizliği için bez, su ve yumuşak deterjan kullanın.
3. Tekstil bölümleri temizlemek için döşeme temizleme deterjanı kullanın.
4. Eğer araba kullanılmıyor durumda duruyorsa hiçbir zaman üzerine eşya koymayın!
5. Eğer ıslandı ise arabı her zaman kurulayın ve havalandırın!
6. Periyodik olarak tekerlek eksenini ve plastik bölgeleri temizleyin.
7. Arabayı kum veya başka tozlu yerde kullandığınızda mutlaka tekerlek eksenini ve plastik bölgeleri temizleyin!
8. **Tekerlek eksenini veya arabanın diğer hareketli parçalarını EZMEYİN! Sadece temizleyin!**
9. Periyodik olarak gevşemiş veya arızalı parçalar için kontrol edin ve eğer böyleler varsa hemen yenisi ile değiştirin!

## PARÇALARI

### Resim 1

- |                                  |          |
|----------------------------------|----------|
| 1. Arabanın metal konstrüksiyonu | - 1 adet |
| 2. Arka tekerlekler              | - 2 adet |
| 3. Alışveriş sepeti              | - 1 adet |
| 4. Ön tekerlekler                | - 2 adet |
| 5. Aksesuar çantası              | - 1 adet |
| 6. İki yüzlü döşek               | - 1 adet |
| 7. Sepet                         | - 1 adet |
| 8. Sap                           | - 1 adet |
| 9. Ayak örtüsü                   | - 1 adet |
| 10. Gölgelek                     | - 1 adet |
| 11. Araba koltuğu                | - 1 adet |
| 12. Adaptörler                   | - 2 adet |

## SEPETİN AÇILMASI

1. Sepetin katlanılmış şekli. (Resim 2) **Kilitleme mekanizmini serbest bırakınız.**
2. Arabanın kolunu yukarı ve ileri doğru kaldırın, bu şekilde açılır ve otomatik olarak kilitlenir. (Resim 3) Kolun kilitleme mekanizmasını aşağıya doğru basın. Resim 4

## ARABANIN MONTAJI

1. Kilitlenene kadar yukarıya doğru itin ve bu şekilde ön tekerleklerinin montajını yapın. (Resim 5) Kilitli olduğundan emin olun. Tekerleklerini aşağı doğru çekin ve konsolun düğmesine demontaj için basın. (Resim 6)
2. Resim 7'de gösterilmiş olarak arka tekerleklerini koyun. Tekerleğini çekin ve arka eksenin düğmesine demontaj için basın. (Resim 8)
3. Koltuğun alt kısmından her iki kısmında bulunan tik-tak düğmeler ile döşemeye koltuğun altına metal parçayı sabitleyin. Resim 9
4. Çerçeve için olarak tasarlanmış belirlenen deliklere kısıkaçları dikkatlice yerleştirerek ve düzelterek montaj yapın. (Resim 10) Tıklama sepet sabit olduğu anlamına gelir. Sepetin iki tarafından düğmelerine aynı anda basıp ve yukarıya doğru çekerek demontaj yapılıır. (Resim 11) Arabanın ters hareket yönünde yada hareket yönünde sepet monte edilebilir. (Resim 12)
5. Çocuk için sapı monte edin. (Resim 13) İki tarafında bulunan düğmeleri sapı çekmek için basın. (Resim 14)
6. Sepeti her iki tarafında olan deliklere gölgeliğin iki tarafını yerleştirin (Resim 15) ve gölgeliğin fermuarını kapatın (Resim 16)
7. Alt tarafında bulunan kemerlerin arkaya, koltuğa ve ayaklara bağlanması ile sepet koltuğa dönüşüyor. (Resim 17;18) Sepeti aynı zamanda yan tarafta bulunan tuşlara basarak oturma pozisyonuna getirin. (Resim 19)
8. Araba koltuğunun montajı - Sol ve sağ taraflar arasındaki fark dikkate alınarak, adaptörleri (pakette dahil olan Resim 1 pozisyon 12) koltuğun her iki tarafındaki deliklere yerleştirin. Resim 20 . Çerçevenin iki tarafındaki plastik tutacaklara adaptörün uçlarını yerleştirin. (Resim 21) Tıklama koltuğun sabit olduğu anlamına gelir.
9. Koltuğun sökülmesi- Adaptörlerin her iki taraftan düğmelerine aynı anda basıp ve çocuk arabasının şasesinden koltuğu yukarıya doğru çekin. (Resim 22 ) Adaptörü koltuktan sökmek için – adaptörü elinizle tutun ve baş parmağınız ile kırmızı düğmeye basıp çekin. (Resim 23)

## KULLANIM

1. Arabanın bir yerde durması için arka tekerleklerin frenlerini kullanın, arka tarafta bulunan fren pedalına basın. (Resim 24.1) Frenin serbest bırakılması için fren pedalını ayak ile kaldırın. (Resim 24.2) **Uyarı ! Frenler, dik yamaçların optimum tutulmasını garanti etmez! Bu nedenle, çocuk arabasını bir çocuk otururken veya arabada yatarken eğimli bir yüzeye asla terk etmeyin!**
2. Sapı ayarlamak için mekanizmanın kenarlarındaki iki tuşa aynı anda basın ve yukarı veya aşağı itin. (Resim 25)
3. Ön tekerleklerinin kilitlenen başparmağını basit hareket ile basarak çocuk arabasının düzensiz ve kaba kaldırımlarda hareketi için olan hareket seçeneğini kullanabilirsiniz. (Resim 26) Ön tekerlekleri serbest bırakmanız için kilitlenen başparmağı yukarıya doğru kaldırın. (Resim 27)
4. Gölgeliğin pozisyonunu değiştirmek (çıkarmak) için üst taraftan tutarak alta doğru çekin ve istediğiniz pozisyona getirin. (Resim 28)
- DIKKAT!** Bu talimatların uygulanmaması sabitleştiricilere zarar verir ve garanti kapsamı dışına çıkmaktadır!
5. Sırt dayamalı yerin ayarı – Sırt dayamalı yer kaldırmanız için sırt dayamalı yerin arka kısmında olan düğmeye basın ve kemeri çekin. Sırt dayamalı yer gevşek bırakmanız için tokanın düğmesine basın ve sırt dayamalı yer aşağıya doğru bırakın. (Resim 29)
6. Yazlık koltuğu kullanırken **MUTLAKA** çocuğun korunma kemerlerini kullanınız!
7. Omuz ve karın kemerlerini bağlayın ve merkezi kilitleme tokasına takın. (Resim 30;31 ) Tokaları çekerek koruyucu kemerlerin boyutunu ayarlayabilirsiniz. (Resim 32) Kemerleri serbest bırakmak için merkezi tokadaki tuşa basın. (Resim 33) 6 aydan küçük çocuklar için kayışları kayışlardan geçirin. Resim 33

## ARABANIN TOPLANMASI

1. Arabanın frenlerini etkinleştirin.
2. Gölgeliği maksimal olarak toplayın.
3. Sepeti çocuk arabasından sökün. Resim 11
4. Bebek arabasının katlanması için kilitlenen mekanizmayı (Resim 34) kolun iki tarafında bulunan mekanizmaları çekerek ve aşağı doğru bastırarak yapabilirsiniz. Resim 35 Topladıktan sonra kendi kendine açılmaması için kilitleme mekanizmasını yerleştirin. (Resim 36)
5. Doğru şekilde toplanan araba 37.resimde gösterdiği şekilde gözükmeye gerektirir.

# ÖNEMLİ! DİKKATLİ BİR ŞEKİLDE OKUYUN VE İLERİDE BAŞVURMAK ÜZERE SAKLAYIN.

## BİLGİ

1. Çocuklar için üniversal emniyetli bir cihazdır. Otomobillerin tüm koltuklara değil ama çoğuna uygun olan araçlarda genel kullanım için, 44 numaralı kural doğrultusunda onaylıdır.
2. Bu yaş grubu çocuklar için üniversal emniyetli cihazlar aracın içine konulabilir, eyer aracın kullanma kılavuzunda üretici beyan etmişse yerleşim doğrudur.
3. Çocuklar için bu emniyet cihazı, önceki bu notu olmayan cihazlarla karşılaştırıldığında sıkı şartlar altında üniversaldir.
4. Eğer şüpheleriniz olursa satıcı veya çocuklar için emniyetli yapılar üreticisine danışın.

Geri çekilir 3 noktalı emniyet kemerleri veya 3 noktalı statik donanımlı araçlar için uygun sandalyedir. Diğer eşdeğer standartlar veya 16 numaralı UN/ECER tarafından onaylıdır.



**SON DERECE TEHLİKELİ!** Yastıklı ön koltuğa geriye doğru bakan çocuk koltuğu YERLEŞTİRMEYİNİZ!  
BU YARALANMAYA VEYA ÖLÜME NEDEN OLABİLİR!

## Güvenlik için önemli talimatlar!

### UYARI! Koltuk ileriye doğru kullanılamaz!

**UYARI!** Diğer eşdeğer standartlar veya Birleşmiş Milletler Avrupa Ekonomik Komisyonunun 16 numaralı kuralı doğrultusunda güvenlik kemerine 3 puanlı toplanılır yapı donanımlı araçlara uygundur.

**UYARI!** Her gün kullanımında plastik parçaları veya katı parçaları çocuklar için olan emniyet cihazının öyle yerleştirilmesi gerekir ki taşıt aracın kapılarına veya aracın hareketli sandalyelerine takılı kalmassınlar.

**UYARI!** Sandalyeyi tutan tüm kemerlerde sıkı olması gerekir ve çocuğunuzu tutan kemerler vücuda doğru bükülmemiş halde ayarlanması gerekir.

**UYARI!** Kaza olayında büyük bir yük altında kaldıysa cihazı değiştirilmesi gerekir.

**UYARI!** Yetkili makamın onayı olmadan emniyet cihazına ek ve değişiklikler yapılması tehlikelidir!

**UYARI!** Montaj talimatlarını kesinlikle uygulayın. Uygulanmaması çocuğunuza hasar getirebilir!

**UYARI!** Emniyetli yapıda çocuğunuzu gözetimsiz bırakmayın!

**UYARI!** Bir çarpışma durumunda zarara neden olacak herhangi eşya ve diğer öğelerin güvenli bir şekilde emniyete alınmalıdır!

**UYARI!** Çocuklar için emniyet cihazı kılıfsız kullanılmaması gerekir!

**UYARI!** Çocuk emniyet sisteminden ayrılmaz bir parça olan sandalye kılıfı üreticinin önerisinden başka bir kılıfla değiştirilemez!

**UYARI!** Sandalye sadece 3 nokta sistemli kemerler ile yolcu koltuklarına monte edilebilir. Emniyet sisteminde belirli ve talimatlarda yazılı olanlardan başka kemerin montajı için noktaları kullanmayınız. Emniyet sistemi kemerinin ilgili otomobil kemerin tokasının önünde veya içinde yerleşmediğinden emin olun.

**UYARI!** Hava yastığından korunan herhangi oturma yerlerine çocuk koruma arkaya dönük emniyet sistemini kullanılmaması gerekir.

**UYARI!** Direk güneş ışığına maruz kaldığında arabanın içi aşırı derecede sıcak olabilir. Bu yüzden kullanılmadığı taktirde çocuk koltuğunun örtülmesi tavsiye edilir. Çocuğunuzun yanmasına, özellikle çocuk koltuğuna bağlı olan bileşenlerin ve döşemenin ısınmasını engeller!

**UYARI!** Evinizde araba koltuğunu kullanmayın. Sadece arabanın içinde kullanılması gerekir ve ev içinde kullanmaya yönelik değildir!

**UYARI!** Çocuk koltuğundan koltuğun herhangi bir hareketli veya yerleştire bilinen kısmını ayarlamadan önce çocuğunuzu çıkarın!

**UYARI!** Ayarlanan ekleri ve korumalarının montaj noktalarına özellikle UYARI ederek aşınma kemerlerini periyodik kontrol ediniz.

**UYARI!** Tokayı yarı kapalı şekilde bırakmayın, tüm parçalar takılı olduklarında tokayı kilitlemeniz gerekiyor. Acil durum meydana geldiğinde çocuğunuzu hemen koltuktan çıkarabilmeniz gerekiyor.

## YIKAMA TALİMATLARI

1. Sabun ve ılık su ile araba sandalyesi temizlenebilir. Tiner veya aşındırıcılar, agresif temizlik maddeleri kullanmayın.
2. Maksimum 30 OC derecede döşemeyi elinizde yıkayın. Kurutucuya koymayın. Doğal bir şekilde döşemeyi kuruması için bırakın.
3. Nemli bez yardımıyla plastik parçalarını temizleyebilirsiniz. Aşındırıcı kullanmayınız.

## ARACINIZDA BULUNMASI GEREKEN ONAYLI KEMER TİPLERİ

Otomobilin **TERS** hareket yönüne doğru **SADECE 3** noktalı kemerlerin yardımı ile çocuk koltuğunu monte edebilirsiniz!

❓1 Sadece **AIRBEG'siz** koltuklara monte etme olasılığı vardır!!!

❓2 **Sadece 3 noktalı kemerler ile koltuklara montaj** olasılığı!

**2 noktalı kemerler bu gibi koltuklara kullanılmaz!**

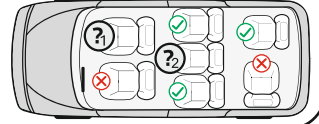
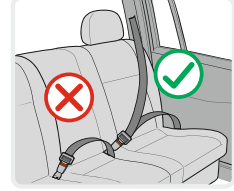

## PARÇALARI

### Resim 1

1. Taşımalık kol
2. Kemer yumuşatıcısı
3. Kemer tokaları
4. Kemerlerin ayarı için kayış
5. Kemer ayarlayıcı düğüme ( döşemenin altında)
6. Kucak kemeri için yönlendirici
7. Kol ayarı için kırmızı düğüme
8. Diyagonal kemer için yönlendirici
9. Omuz kemerlerin ayarı için delikler
10. Omuz kemerleri
11. Yumuşatıcı toka
12. Baş için yastık
13. Bebek için yumuşatıcılar
14. Döşeme
15. Gölgelik

## Omuz kemerlerinin yükseklik ayarı

Çocuğunuz için uygun yükseklikte omuz kemerlerinin doğru koyulduğundan her zaman kontrol edin. Çocuğunuzun boyuna göre kemerlerin boyunu seçin . Çocuğunuz omuzlarından biraz veya hizasında emniyet kemerlerinin pozisyonu olması gerekir. Uyarı: Çocuğunuzun emniyet kemerlerini aşırı derecede yukarı veya üzerine yaslanacak derecede koymayınız. Çocuğunuzun kilosuna göre omuz kemerlerinin yüksekliğini ayarlamamız için koltuğun sırtında 2 çift delikler vardır. (Resim 2)

## Kemerlerin yükseklik ayarı

1. Omuz kemerlerinin ikisini aynı anda çekin ve „5" kemerlerin ayarı için düğmeye basın. (Resim 3)
2. Koltuğun ön tarafından sırt dayamalı yerin deliklerinden kemerleri çekin "11". (Resim 4)
3. Ayarlama bandı "4" ile sırt kısmına bağlayın ve sırt dayamalı yerin ön kısmından arzu edilen deliklere kemerleri tekrar koyun. Bükülmüş ve aynı hizada kemerlerin yerleşmiş olduğundan emin olun.

## Kemerin bağlantı şekli

1. Tık sesi duyulana kadar merkez tokaya "3" yerleştirin ve (Resim 6) kemerin ucuna iki elementi „E" ve „F" bağlayın. (Resim 7)
2. Omuz kemerlerini yukarıya doğru çekerek kemerin bağlı olduğunu kontrol edin. (Resim 8)
3. Merkez tokenın kırmızı düğmesine aşağı doğru bastırarak kemerleri serbest bırakın "3".

## Kemerlerin uzunluğunun ayarı

1. Kemerlerin serbest bırakılması: Omuz kemerlerinin ikisini aynı anda çekin ve „5" kemerlerin ayarı için düğmeye basın. (Resim 3)
2. Kemerlerin sıkılması: Koltuğun ortasından bandı "4" çekin ve orta tokasına iki kemeri bağlayın, çocuğünüzü koltuğa koyun. (Resim 5)



## Döşemeyi sökmek - Fig.19

Koltuk 0 ve 10 yaş arası çocuklar için bebek yumuşatıcıları ile kullanılmalıdır. Eyer çocuk 10 ve 13 kilogram arası ise koltuk bebek yumuşatıcıları olmadan kullanılmalıdır. Kemerleri çözün ve koltuğun sırtından yumuşatıcıları çıkarın.

Bacak arası kemerin ayarları

Bacak arası kemer koltuğun iç kısım deliğinde bulunur.

Eyer kemerin çok sıkı olduğunu hissediyorsanız lütfen aşağıdaki gibi ayarlayın.

1. Koltuğun ön kısım döşemesini kaldırın. Fig. 9

2. Kemerin ucundaki metal parçayı kaldırın, kemeri çekmeniz için döndürün ve deliklerden geçirin.

Fig. 9 a;b;c;d

3. Koltuğun ön kısım deliğinden metal kısmını ondan sonra alt kısmından arka deliğinden geçirin.

Metal kısmı yatay pozisyonda bırakın ve kemerin sabit olduğundan emin olmanız için çekin.

Fig. 9 e;f;g

## Araba koltuğunun taşımalık kolunun ayarlanması

Araba koltuğunun taşımalık kolu 3 pozisyona göre ayarlanabilir.

Kolu ayarlanmanız için kırmızı düğmeleri aynı anda iki taraflarından tutup basın ve çevirin. (Fig.10)

**Pozisyon 1** – Dik – taşımalık. (Fig. 11)

**Pozisyon 2** – Sırt kısmında yatay pozisyona sabit – salıncak fonksiyonu. (Fig.12)

**Pozisyon 3** – Sırt kısmından aşağı – çocuk yemek koltuğunu sabitlemek. (Fig.13)

**Çocuk koltuğunda çocuğunuzu taşımadan önce kemerlerin tokaya doğru bir şekilde koyulduğundan ve kolun arzu edilen pozisyonda olduğundan emin olun.**

## KOLTUĞUN MONTAJI

“Grup 0 +” /13 kg kadar ve yeni doğan bebek için/

Koltuğu arabaya yerleştirmeniz için ve çocuğunuzun emniyetini sağlamanız için arabanın 3 noktalı emniyet kemerlerini lütfen kullanın!

Otomobilin **TERS** hareket yönüne doğru **SADECE** 3 noktalı kemerlerin yardımı ile çocuk koltuğunu monte edebilirsiniz!

**1 Adım.** Dik pozisyona göre kolu yerleştirin. (Fig.14)

**2 Adım.** Sırt dayamalık yere sıkı bir şekilde koyulmuş olduğundan emin olduktan sonra hareket yönüne ters şekilde otomobil koltuğunun üzerine çocuk emniyet koltuğunu koyun. **Eyer arabanın** arka yolcu koltuklarında hava yastığı varsa sadece arabanın arka koltuklarına koltuğun kullanılması gereklidir!

**3 Adım.** Tıklama sesi duyulana kadar otomobilin tokasına kemeri bağlayın ve çocuk koltuğunun yan taraflarından iki yönlendiricilerinden karın kemerini geçirin. (Fig.15;16) Kemeri kilitleti olduğundan emin olduğunuzda otomobilin koltuğuna doğru koltuğu bağlayın, omuz kemerini yukarıya doğru çekin.

**4 Adım.** Çocuk koltuğunun sırtında yönlendiriciye omuz kemerini koyun. (Fig.17)

**5 Adım.** Omuz kemerini sıkmanız için çekin. (Fig.18)

**6 Adım.** Kemerlerin herhangi bir yere takılmış veya bükülmüş olmadığından emin olun. Otomobil koltuğunun üstüne koltuğun sıkı bir şekilde yerleştiğinden emin olun.

**7 Adım.** Çocuğunuzu koltuğa koyun. Omuz kemerlerinin yüksekliğini kontrol edin. Kemerlerin herhangi bir yere takılmış veya bükülmüş olmadığından emin olun. Çocuğun emniyet kemerlerini iyice yerleşmiş olduğundan emin olduktan sonra bandı koltuğun ortasına doğru sıkılması için çekin.

## **KULLANIM VE NAKLİYE SIRASINDA DİKKAT EDİLECEK UNSURLAR**

- 1-Taşıma ve nakliye sırasında ürün mutlaka orijinal ambalajında taşınmalıdır.
- 2-İndirme ve bindirme esnasında maksimum dikkat gösterilmelidir.
- 3-Yükleme sırasında ambalajın tamamen kapalı olduğundan hasar görmemiş olduğundan emin olunmalıdır.

## **HİZMET VE BAKIM – TEMİZLİK VE BAKIM**

- 1-Periyodik bakım gerektiren durumlarda tüketicin yapacakları temizlik ve bakım kısmında anlatılmış olup tüketicinin yapamayacağı şeylerde yetkili servise baş vurma gerekmektedir.
- 2-Bağlantı ve montajın nasıl yapılacağı şema ile gösterilmiş olup ebeveyn tarafından yapılması gerekmektedir.

## **KULLANIM HATALARINA İLİŞKİN BİLGİLER**

1-Kullanım ve kurulum hatalarının önüne geçilmesi için lütfen arabanın montaj ve demontaj bilgilerini dikkatlice okuyunuz.

2-Pozisyon dışında katlama ve kapatma yapmayınız.

## **TÜKETİCİ HAKEM HEYETLERİNE YAPILABİLECEKLERİNE İLİŞKİN BİLGİ VE KULLANICIYA SAĞLANAN SEÇİMLİLİK HAKLARI**

- 1-Garanti süresi malın teslim tarihinden itibaren başlar ve 2 yıldır.
- 2-Malın bütün parçaları dahil olmak üzere tamamı garanti kapsamındadır.
- 3-Malın ayıplı olduğunun anlaşılması durumunda tüketici 6502 sayılı tüketici korunması hakkında kanunun 11 inci maddesinde yer alan
  - a-Sözleşmeden dönme
  - b-Satış bedelinden indirim isteme
  - c-Ücretsiz onarılmasını isteme
  - d-Satılanın ayıpsız bir misli ile değiştirilmesini isteme, haklarından birini kullanabilir.
- 4-Tüketicinin bu haklardan ücretsiz onarım hakkını seçmesi durumunda satıcı; işçilik masrafı değiştirilen parça bedeli yada başka herhangi bir ad altında hiçbir ücret talep etmeksizin malın onarımını yapmak veya yaptırmakla yükümlüdür.Tüketici ücretsiz onarım hakkını üretici veya ithalatçıya karşı da kullanabilir.Satıcı üretici ve ithalatçı tüketicinin bu hakkını kullanmasından müteselsilen sorumludur.
- 5-Tüketicinin ücretsiz onarım hakkını kullanması halinde malın
  - Garanti süresi içinde tekrar arızalanması,
  - Tamiri için gereken azami sürenin aşılması,
  - Tamirinin mümkün olmadığının yetkili servis istasyonu satıcı, üretici veya ithalatçı tarafından bir raporla belirlenmesi durumlarında;tüketicin malın bedel iadesini, ayıp oranında bedel indirimini veya imkan varsa malın misli ile değiştirilmesini satıcıdan talep edebilir.Satıcı , Tüketicinin talebini reddedemez.Bu talebin yerine getirilmemesi durumunda satıcı, üretici ve ithalatçı müteselsilen sorumludur.
- 6-Malın tamir süresi 20 iş gününü binek otomobil ve kamyonetler için ise 30 iş gününü geçemez.Bu süre garanti süresi içerisinde mala ilişkin arızanın yetkili servis istasyonuna veya satıcıya bildiri tarihinde garanti süresi dışında ise malın yetkili servis istasyonuna teslim tarihinden itibaren başlar.Malın arızasının 10 iş günü içerisinde giderilmemesi halinde üretici ve ithalatçı malın tamiri tamamlanıncaya kadar benzer özelliklere sahip başka bir malı tüketicinin kullanımına tahsis etmek zorundadır.Malın garanti süresi içerisinde arızalanması durumunda tamirde geçen süre garanti süresine eklenir.
- 7-Malın kullanma kılavuzunda yer alan hususlara aykırı kullanılmasından kaynaklanan arızalar garanti kapsamı dışındadır.
- 8-Tüketici garantiden doğan haklarının kullanılması ile ilgili olarak çıkabilecek uyuşmazlıklarda yerleşim yerinin bulunduğu veya tüketici işleminin yapıldığı yerdeki tüketici hakem heyetine veya tüketici mahkemesine başvurabilir.
- 9-Satıcı tarafından bu garanti belgesinin verilmemesi durumunda tüketici gümrük ve ticaret bakanlığı tüketicinin korunması ve piyasa gözetimi genel müdürlüğüne başvurabilir.

Kullanım Kılavuzunda belirtilen maddelere uyulmaması halinde oluşabilecek sorunlar garanti kapsamı dışındadır.

**ÖNEMLİ:** Lorelli Tamir Bakım Servisi harici bir yerde yapılan bakım onarım arabanın garanti kapsamından çıkmasına neden olur.

**Kullanım Ömrü 5 Yıldır.**

**İTHALATÇI FIRMA: COOLBABY ÇOCUK GEREÇLERİ SAN VE TİC. A.Ş.**

Çınar mah. 6/7 Sok. No:4/a Bağcılar/ İstanbul Tel: 0212 438 20 45

Web: [www.lorelli.eu](http://www.lorelli.eu) [www.coolbaby.com.tr](http://www.coolbaby.com.tr)

**Yetkili Servis :** Coolbaby Çocuk Gereçleri San ve Tic A.S. Orucreis mah. Giyimkent sitesi 16. Sk. No:75 Esenler / İstanbul Tel : 0212 438 20 45 [www.coolbaby.com.tr](http://www.coolbaby.com.tr)

**HASZNÁLAT ELŐTT FIGYELMESEN OLVASSA EL AZ UTASÍTÁST, ÉS  
ŐRIZZE MEG TOVÁBBI HIVATKOZÁS ÉRDEKÉBEN. AZ UTASÍTÁSOK  
BE NEM TARTÁSA ÉRINTHETI A GYERMEKE BIZTONSÁGÁT!**

## **BIZTONSÁGI KÖVETELMÉNYEK**

1. Ezen jármű gyermekek számára készült, 0 hónaptól, 15 kg testsúlyig!
2. A gyermek autósülés kompatibilis a LORA babakocsival!
3. A gyermek autósülés nem helyettesíti a gyermekágyat! Amennyiben a gyermekének aludnia kell, megfelelő mózeskosárba vagy gyermekágyba kell helyezni!
4. Ne használjon 10 mm-nél vastagabb matracot!
5. Alkalmazza a fékeket, ha nem fogja a babakocsit a kezével!
6. Na hagyja a babakocsit lejtős helyeken, akkor is, ha alkalmazta a féket!
7. Alkalmazza a parkolási felszerelést, amikor a gyereket beteszi, vagy kiveszi a babakocsiból!
8. A bevásárlókosár maximális terhelhetősége 2 kg!
9. Bármilyen, a tolókarra és/vagy a háttámlára és/vagy az oldalán akasztott nehéz tárgy befolyásolja a babakocsi stabilitását! Ne akasszon rá táskákat és csomagokat!
10. Időnként ellenőrizze a babakocsi meglazult alkatrészeit! Igyekezzen rendszeresen vizsgálni, karbantartani és tisztítani a babakocsit!
11. A babakocsit egy gyermekre való!
12. Nem szabad olyan tartozékokat használni, amelyeket a gyártó nem hagyta jóvá!
13. Kizárólagosan a gyártó/viszonteladó által szállított vagy ajánlott alkatrészeket szabad használni!
14. Kezdje el használni a biztonsági övet, amint a gyermeke segítség nélkül tud ülni!
15. Mindig használja a biztonsági övet, ha a gyermek a babakocsiban van! Mindig kombinálja a gyermek labia között lévő övet a derékövvel! A sérülések, az elesés vagy megcsúszás elkerülése érdekében, mindig használja a biztonsági öveket!
16. Gőzödjön meg róla, hogy helyesen bekötötte a biztonsági övet!
17. A babakocsit mindig felnőtt felügyelete mellett szabad használni!
18. Ne engedje meg a gyermeknek, hogy játsszon a babakocsiban vagy hajoljon le róla!
19. Ne engedje meg a gyermeknek, hogy felálljon a babakocsiban!
20. Ne engedje meg a gyermeknek, hogy felálljon az ülésen vagy a lábtámaszon!
21. Ne használja a babakocsit egyetlen felületen, tűz vagy más veszélyes helyek közelében!
22. Ne használja a babakocsit lépcsőházakon és mozgólépcsőkön!
23. Csukja össze a babakocsit, amikor felmegy vagy lemegy lépcsőkön. A babakocsi felemelése lépcsőre, járdára vagy egyéb akadályra a tolókar lenyomásával annak deformálására vezet, és azt a garancia nem fedezi!
24. Az újszülött baba nem képes egyedül ülni és a fejét fent tartani. Ezért ne állítsa be a háttámlát ülő helyzetbe! Engedje le fekvő helyzetbe!
25. A háttámla beállítását csak a használati utasítás arra vonatkozó szabályok ismeretében szabad végezni!
26. További poggyász elhelyezésével csökkentheti a babakocsi stabilitását!
27. Az a személy, aki a babakocsit összeszereli, ismernie kell annak funkcióit!
28. A babakocsiban maximum 96 cm magas gyermeket szabad vinni!
29. A babakocsi használható a gyermeke 3 éves koráig!

## FIGYELEM

**FIGYELEM!** Sóha ne hagyja a gyereket felügyelet nélkül!

**FIGYELEM!** Gőzödjön meg róla, hogy használat előtt minden záróeszköz aktiválva van!

**FIGYELEM!** Sérülések elkerülése érdekében gőzödjön meg róla, hogy a gyermeke biztonságos távolságon van ezen termék össze-, ill. széthajtásánál!

**FIGYELEM!** Ne hagyja a gyereket játszani ezzel a termékkel!

**FIGYELEM!** Mindig használja a biztonsági övet!

**FIGYELEM!** Bizonyosodjon meg róla, hogy a rögzítő szerkezet, az autós gyerekülés vagy a babakocsi megfelelően be van állítva használat előtt!

**FIGYELEM!** A nyári mózeskosár nem alkalmas 6 hónapnál kisebb babákra!

**FIGYELEM!** Ez a termék nem alkalmas futásra vagy csúszásra!

**FIGYELEM!** A mózeskosár olyan gyermekekre alkalmas, amely nem képes segítség nélkül felülni, megfordulni, vagy emelkedni négykézlábon.

**EN 1888:2012**

## GONDOZÁS ÉS KARBANTARTÁS

1. A fémelemek tisztításához törölje nedves kendővel és szárítsa jól száraz kendővel.
2. A műanyag elemek tisztításához használjon kendőt, vizet és lágy mosószert.
3. A textil részek tisztításához használjon kárpittisztító szereket.
4. A babakocsi tárolása alatt sóha ne helyezzen rá más tárgyat!
5. Mindig szárítsa és szelőztesse a babakocsit, ha átázott!
6. Tisztítsa meg időnként a kerékek tengélyeit, valamint a műanyag elemeket.
7. Tisztítsa meg a kerékek tengélyeit és a műanyag elemeket mindig, amikor homokban vagy más poros burkolatokon használta a babakocsit!
8. **NE ZSÍROZZA** a kerékek tengélyeit és az egyéb mozgó részeket! Csúpan tisztítsa meg!
9. Ellenőrizze időnként a babakocsit laza csavarokra vagy meghibásodott alkatrészekre, és amennyiben talál olyanokat, azonnal cserélje ki új alkatrészekkel!

## ALKATRÉSZEK

### Képen 1

- |                              |         |
|------------------------------|---------|
| 1. A babakocsi fémszerkezete | - 1 db. |
| 2. Hátsó kerékek             | - 2 db. |
| 3. Bevásárló kosár           | - 1 db. |
| 4. Mellső kerékek            | - 2 db. |
| 5. Tartozék táska            | - 1 db. |
| 6. Matrac                    | - 1 db. |
| 7. Mózeskosár                | - 1 db. |
| 8. Játékhíd                  | - 1 db. |
| 9. Lábzsák                   | - 1 db. |
| 10. Kupola                   | - 1 db. |
| 11. Autósülés                | - 1 db. |
| 12. Adapter                  | - 2 db. |

## A BABAKOCSI KINYÍTÁSA

1. A babakocsi összehajtott állapotban. (2. Kép) **Nyissa ki a zárószervezetet.**
2. Húzza fel és előre a tolókart, erre az kinyílik és automatikusan záródik. (3. Kép) Nyomja le a tolókaron a záró mechanizmust. Ábra 4

## A BABAKOCSI ÖSSZESZERELÉSE

1. Szerelje fel a melső kerekeket, nyomja meg felfelé a záródásáig. (5. Kép) Ellenőrizze, hogy jól le van zárva. A kiszerezéshoz nyomja meg a konzolon lévő gombot és húzza le a kereket. (6. Kép)
2. Helyezze el a hátsó kerekeket a 7. Képen látható módon. A kiszerezéshez nyomja meg a hátsó tengélyen található gombot és húzza ki a keréket. (8. Kép)
3. Rögzítse az ülés alatt található fém részt az üléshez az ülés mélyén húzódó patentok segítségével. (Ábra 9)
4. Szerelje fel a babakocsi kosárát, és ügyeljen arra, hogy a csipeszek elhelyezzenek az erre szánt, a vázon lévő nyílásokban. (10. Kép) A kattánás a kosár rögzítését jelzi. Kiszerezéséhez szorítsa össze egyidejűleg a kosár mindkét oldalán lévő gombokat és húzza fel. (11. Kép) A kosár a mozgás irányában vagy annak ellenkező irányában is szerelhető. (12. kép)
5. Szerelje fel a játékhídot. (13. Kép) A játékhíd eltávolításához nyomja meg a két oldalán lévő gombokat és húzza ki. (14. Kép)
6. Helyezze a napellenző két végét a kosár két oldalán található nyílásokba (Ábra 15) és a cipzár segítségével rögzítse a napellenzőt (Ábra 16).
7. A mózeskosár átalakítható és üléssé válik háttámla alján, az ülésen és a lábaknál lévő övek rögzítésével (17., 18. Kép) Fordítsa meg a kosarat ülő pozícióban az oldalsó gombok egyidejű lenyomásával. (19. Kép)
8. **Az autós gyerekülés felhelyezése** - Helyezze az adaptereket (a készlet tartalmazza – 1. Kép, 12. pozíció) az ülés két oldalán található nyílásokba, figyelembe véve a bal és a jobb oldali különbséget. (Ábra 20) Rakja be a lábokat a váz két oldalán lévő műanyag tartó nyílásaiba. (21. Kép) A kattánás az ülés rögzítését jelzi.
9. **Az autós gyerekülés eltávolítása** - Nyomja le egyszerre az adapter két oldalán található gombokat és emelje fel az ülést a babakocsi vázáról. (Ábra 22) Az adapter eltávolításához – az egyik kezével tartsa az adaptert és közben a másikkal nyomja le a piros gombot, és ezután távolítsa el az adaptert. (Ábra 23)

## UZEMELTETÉS

1. Ahhoz, hogy egy helyen mozdulatlanul maradjon a babakocsi, alkalmazza a hátsó kerekek fékjeit a hátsó tengélyen lévő pedal lenyomásával. (24.1. Kép) A fék engedéséhez emelje fel lábával a fékpedált. (24.2. Kép) **Figyelem! A fékek nem garantálják a kocsi optimális megtartását a meredek lejtőkön! Ezért soha ne hagyja a kocsit, melyben gyermeke ül vagy fekszik, lejtős helyen!**
2. A tolókar szabályozható a mechanizmus oldalán lévő két gomb egyidejű megnyomásával és fel/le fordításával. (25. Kép)
3. Az egyenetlen útburkolat esetén használható az egyenes járás funkció az első kerekek zárópedál megnyomásával. (26. ábra) Az első kerekek fék kiengedéséhez emelje fel a pedált (27. ábra)
4. A kupola helyzetének változtatásához, illetve eltávolításához fogja meg a felső részét és húzza le a kívánt pozícióig (28. Kép)
- FIGYELEM!** Ezen utasítás be nem tartása a rögzítők meghibásodásához vezethet és nem javítható a garancia keretében!
5. Az üléstámaszt állítása – ha felemelni szeretne az üléstámasztót nyomja be a csat gombot az üléstámaszt mögött és húzza ki az övet. Ha leengedni szeretne az üléstámaszt, akkor nyomja be a csat gombot és eressze le az üléstámasztot. (29. Kép)
6. A nyári szék használásánál **KÖTELEZŐEN** kösse be a gyermek biztonsági öveit!
7. Erősítse fel a biztonsági öveket és kapcsolja be őket a központi záró csatba. (30;31. Kép) Állítsa be az övek hosszát. (32. Kép) Az övek kinyitásához nyomja meg a központi csat gombját. (33. Kép) A 6 hónaposnál fiatalabb gyermekek számára az övek a hevedereken keresztül jutnak el. 33. kép Az övek kinyitásához nyomja meg a központi csat gombját. (33. Kép)

## A BABAKOCSI ÖSSEHAJTÁSA

1. Nyomja le a babakocsi fékjét.
2. Hajtsa össze maximálisan a kupolát.
3. Távolítsa el a kosarat a babakocsi vázáról. (Ábra 11)
4. A kocsi összehajtásához húzza fel a biztosítózárát (34. ábra), húzza felfelé az összecukó zárszerkezet markolatait és nyomja le a vázat (35. ábra). Az összehajtás után rögzítse a nyitását gátló mechanizmust (36. Kép)
5. A helyesen összehajtott babakocsi a 37. képen látható módon kell kinéznie.

# **FONTOS! FIGYELMESEN OLVASSA EL, ÉS ŐRIZZE MEG KÉSŐBBI FELHASZNÁLÁS ESETÉRE.**

## **TÁJÉKOZTATÓ**

1. Ez egy „univerzális” biztosító szerkezet gyerekekre. Az 44. Számú Szabállyal összhangban lett jóváhagyva, általános használatra gépjárművekben és alkalmas a legtöbb esetben, de nem minden ülésre a személyi autókban.
2. A beszerelés akkor helyes, ha az autógyártó nyilatkozatot tett az Autó használati utasításában arról, hogy az általa gyártott gépjárműben lehet „univerzális” biztosító szerkezeteket beépíteni gyerekekre ebben a korosztályban.
3. Ez a biztosító szerkezet gyerekekre „univerzális”-nak lett osztályozva komolyabb feltételek mellett az előzőleg használt szerkezetekhez képest, ahol ez a megjegyzés nem szerepel.
4. Ha kétségei vannak arról, konzultáljon a gyerekbiztosító szerkezetek gyártójával vagy az eladóval.

Az ülést csak 3 pontos fix vagy 3 pontos visszahúzó biztonsági övekkel felszerelt gépjárművekre alkalmas. 16. számú UN/ECER vagy más azzal egyenértékű szabvány által jóváhagyottak!



**KÜLÖNÖSEN VESZÉLYES! NE HELYEZZE** a menetiránnyal háttal használható gyerekülést előre az utasülésre, ha az autójában azon az oldalon is vannak aktív légszákók! Halált vagy súlyos sérüléseket okozhat, ha nem tartja be az utasítást!

## **Fontos biztonsági rendelkezések!**

### **FIGYELEM! Az ülés nem használható menetiránnyal szembe!**

**FIGYELEM!** Használható csak akkor, ha a jóváhagyott járművek 3 pontos visszahúzó biztonsági övekkel vannak felszerelve, megengedett 16. számú UN/ECER vagy más azzal egyenértékű szabvány által.

**FIGYELEM!** A gyerekbiztosító szerkezet kemény elemei vagy műanyag alkatrészei kell, hogy rendelkezzenek úgy legyenek beépítve, hogy a gépjármű napi használata folyamán ne tapadjanak rá az ülések mozgó részeihez vagy a gépjármű ajtóíhoz.

**FIGYELEM!** Minden a székét feszítő övek feszesnek kell Lennie, a gyereket fogó övek viszont, a testéhez kell beszabályozni és ne ne legyenek elsodródva.

**FIGYELEM!** A szerkezetet le kell cserélni, ha baleset folytán jelentős terhelésen esett át.

**FIGYELEM!** Veszélyes dolog a gyerekbiztosító szerkezetén változásokat vagy pótlásokat elvégezni az illetékes szerv jóváhagyása nélkül!

**FIGYELEM!** Tartsa be szigorúan a beszerelési útmutatásokat. Be nem tartásuk a gyerek sérüléséhez vezethet!

**FIGYELEM!** Ne hagyjon a gyereket a gyerekbiztosító szerkezetben felügyelet nélkül!

**FIGYELEM!** Minden jellegű poggyász vagy más tárgy, amely sérülést okozhat ütés közben, kellőképpen kell elhelyezni és megerősíteni!

**FIGYELEM!** A gyerekbiztosító szerkezetet nem szabad huzat nélkül használni !

**FIGYELEM!** Az ülés huzatát nem szabad mással helyettesíteni, csak olyannal, amelyet a gyártó javasolja, mert az a gyerekbiztonsági rendszer elválaszthatatlan részét képezi!

**FIGYELEM!** Az ülést csak utas 3 pontos biztonsági övrendszerrel ellátott ülésekbe szabad beszerelni. Ne használjanak más pontokat az öv feszítéséhez, csak azokat, amelyek az útmutatóban szerepelnek és meg vannak jelölve a biztonsági rendszerben. Ellenőrizzen azt, hogy az autóöv tokja ne legyen elhelyezve a biztonsági rendszer bizonyos övében vagy előtte.

**FIGYELEM!** A hátra fordított gyerekbiztosító rendszereket nem szabad használni légszakkal biztosított üléseken.

**FIGYELEM!** Az autó belseje nagyon erősen melegedhet fel, amikor direkt napfényre ki van téve. Ezért ajánlatos az, hogy a gyerekülést valamivel takarni, ha éppen nem használják. Olymódon megelőzik az ülés és az alkatrészek felmelegedése, különösen ezeknek a részeknek, amelyek a gyerekszékhez vannak csatolva, a gyerek leégetését is!

**FIGYELEM!** A gyerekülést otthoni használata tilos. Ez házi használatra nem tervezett és csak a járműben szabad azt használni!

**FIGYELEM!** Mielőtt a gyerekülés valamilyen mozgó vagy beszabályozható részt szeretne igazítani, vegye ki a gyerekét a babaszékből!

**FIGYELEM!** Folyamatosan ellenőrizzen a biztonsági öveket kopásra, különös figyelmet fordítson a felfeszítési pontokra, a védő és a szabályozási részekre.

**FIGYELEM!** Ne hagyja a csatot csak félig zárva, amikor az összes rész le van kötve, néki zárva kellene lennie. Veszélyhelyzet esetében kell, hogy legyen lehetséges kivenni a gyereket az ülésből.

## ÚTMUTATÓ MOSÁSHOZ

1. Az autószéket langyos vízzel és szappannal lehet tisztítani. Ne használjon agresszív tisztító vegyszereket, mint csiszolók vagy hígítók.
2. A huzatot kézzel lehet mosni 30°C maximális hőmérsékleten. Ne tegyen be szárítóban. Hagyon a huzatot természetes módon kiszáradni.
3. A műanyag részeket nedves kendővel lehet tisztítani. Ne használjon csiszolókat.

## A JÓVÁHAGYOTT ÖVEK TÍPUSA, AMELYET AZ AUTÓJÁBA BE KELL SZERELTETNI

A gyerekülésük **CSAKIS** 3-pontú öv segítségével lehetne beszerelni, a gépkocsi közlekedése **ELLENKEZŐ** irányába!

**?1** CSAK AKTÍV AIRBAG NÉLKÜLI ülések beszerelésére van lehetőség!

**?2** CSAK 3 PONTOS BIZTOSÁGI ÖVEKKEL felszerelt ülések használatára van lehetőség!

**NEM LEHET HASZNÁLNI 2 PONTOS BIZTOSÁGI ÖVEKKEL felszerelt üléseken !**

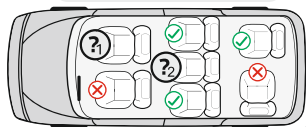
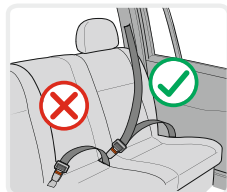

## ALKATRÉSZEK

1. kép

1. Hordozófül
2. Övek puhítója
3. Övek tokja
4. Övek szabályozási szija
5. Övek szabályozási gombja (a huzat alatt)
6. Bújtató az ölhöz való öv

7. Piros gomb a fogantyú szabályozására

8. Az átlós öv bujtatója

9. Nyílások a vállövek szabályozására

10. Vállövek

11. Övcsat párnája

12. Fejtámasz párna

13. Ülész párna

14. Gyerekülés huzat

15. Kupola

## A vállövek magasságának ellenőrzése

Ellenőrizzen mindig azt, hogy a vállövek gyereke helyes magasságában vannak szerelve. Válasszon az övek magasságát a gyerek magasságához képest. Az övek állása a gyerek válla magasságában vagy kicsit följebb kell, hogy legyen.

**Figyelem:** Ne helyezze az öveket túl magasra vagy úgy, hogy a gyerek rájuk támaszkodjo

A kisasztal hátán 2 kettős nyílás van, aminek a segítségével – a gyerek súlyától függően - a vállöveket szabályozni lehet. (2. Kép)

## Az övek magasságának szabályozása

1. Nyomja meg az övek beállítási gombját „5” és azzal egyidőben húzzon ki a két vállövet. (3. Kép).
2. Húzzon ki az öveket „11” a támla nyílásaiból a szék előli részében. (4. Kép).
3. Újból dugja át az öveket a háttámla elülső oldalán lévő kívánt nyílásokba, és kösse össze azokat a hát mögötti 4. számú szabályozó szíj segítségével. Ellenőrizze azt, hogy az övek egy szinten vannak betéve és nem sodrottak el.

## Az öv becsatolása

1. Kösse össze az öv végén lévő két elemet „E” és „F” (6. képek) és tegye be őket a központi tokban “3” amíg kattánás hallatszik. (7. Kép)
2. Ellenőrizze azt, hogy az öv be van csatolva, a vállövek felfelé kihuzásával. (8. Kép)
3. Az övek leengedéséhez nyomjon meg lefelé a központi tok piros gombját “3”.

## Az övek hosszúságának a beállítása

1. Az övek leengedése: Nyomja meg az övek beállítási gombját „5” és azzal egyidőben húzzon ki a két vállövet. (3. Kép).
2. Az övek feszítése: Tegye be a gyereket a székbe, kössze meg a két övet a központi tokban és húzzon ki az ülés közepén lévő szalagot “4”. (5. kép)

## A huzat eltávolítása - 19. ábra

A gyerekeknek 0-tól 10 kg testsúlyig, az ülés használatakor, a babak számára gyártott puha szűkítőbetétet kell elhelyezni az ülésben. Amikor a gyermek súlya 10 és 13 kg közé esik, akkor már nincs szükség a szűkítőbetétre.  
Lazítsa meg az öveket, és távolítsa el a szűkítőt a háttámlából és az ülésből.

A combok között húzódó öv beállítása

A combok közötti öv az ülés belső felén található nyíláson keresztül szabályozható.

Ha úgy érzi, hogy az öv túlságosan szűk, akkor az alábbiak alapján állítsa be:

1. Emelje meg az ülés elején az ülés-huzatot. Ábra 9
2. Fogja meg az öv végénél található fémszárat, forgassa el a fém lemezkét és húzza az övet a nyíláson keresztül addig amíg beállítja a megfelelő övfeszességet. Ábra 9 a;b;c;d
3. Húzza át a fémszárat az ülés elején található nyíláson, ezután húzza keresztül az ülés alján és át a hátsó nyíláson. Tegye le vízszintes helyzetben a fémszárat és húzza meg erősen az övet, hogy megbizonyosodjon arról, hogy megfelelően van-e rögzítve az öv. Ábra 9 e;f;g

## A gépkocsiszék hordozófülének a szabályozása

A gépkocsiszék hordozófülét 3 pozícióban szabályozható.

A hordozófül szabályozásához, nyomja meg a hordozófül két oldalán lévő piros gombokat, és a forgassa meg a hordozófület. (10. ábra)

1. **pozíció:** Felállított – hordozásra. (11. ábra)
2. **pozíció:** A hát mögött vízszintesen rögzítve – A ringatozás funkciójához. (12. ábra)
3. **pozíció:** A hát mögött le felé – A kisszék rögzítése a gyermek étkeztetéséhez (13. ábra)

**Győződjön meg abban, hogy a hordozófül a megválasztott pozícióban van rögzítve, az övek helyesen vannak rátéve, valamint a csat be van zárva, mielőtt a gyereket hordozná a gépkocsira való kisszékben.**

## A SZÉK BESZERELÉSE

“0+. osztály” /újszülött és 13 kg testsúlyig/

Kérjük, használjon fel az autó a 3 pontos biztonsági öveket ahhoz, hogy a gyerek biztonságát szervezzen és az autószéket meg tudjon feszíteni!

A gyerekülésük **CSAKIS** 3-pontú öv segítségével lehetne beszerezni, a gépkocsi közlekedése **ELLENKEZŐ** irányába!

1. **lépés:** Állítsa be a hordozófület függőleges pozícióba. (14. ábra)
2. **lépés:** Tegye rá a gyerek biztonsági ülést a gépkocsi ülésére „a közlekedés ellenkező irányába”, ami után győződjön meg abban, hogy az szorosan érintkezik a támlához. **Ha az autója ülései légzsákokkal vannak felszerelve, akkor az autószéket az autó hátsó ülésein kell használni!**
3. **lépés:** Dugja át a hasra való övet a gyerekszék két oldalán lévő bújtatón át, és csatolja a szíjat a gépkocsi csatjába, amíg meg nem halja azt, hogy „klikk”. (15.;16. ábra)  
Húzza fel a vállövet, hogy megfeszítse a széket az üléshez, és hogy győződjön meg, hogy az öv be van gombolva.
4. **lépés:** Dugja át a vállövet a gyerekszék hátán lévő bújtatón át. (17. ábra)
5. **lépés:** Húzza el a vállövet ahhoz, hogy megfeszítse. (18. ábra)
6. **lépés:** Győződjön meg arról, hogy az öv feszített, és nem sodrott. Győződjön meg arról, hogy a szék erősen van megfeszítve az autó üléséhez.
7. **lépés:** Tegye be a gyereket a székben. Ellenőrizzen a vállövek magasságát. Nézzon meg, hogy az övek nem sodródtak el vagy rakótdódték valahol. Kössze össze a gyerek öveket és nézzon meg, hogy jól vannak-e ezek feltéve és húzzon ki az ülés közepén lévő szalagot az övek feszítéséhez.



## Karrocë për fëmijë LORA Instruksion për përdorim

**PARA SE TË FILLONI NGA PËRDORIMI, LEXONI ME KUJDES KËTO INSTRUKSIONE DHE I RUANI PËR PËRDORIM TË MËTEJSHËM. MOS RESPEKTIMI I KËTYRE INSTRUKSIONEVE MUND TË REFLEKTOJË MBI SIGURINË E FËMIJËS!**

### KËRKESA PËR SIGURI

1. Ky mjet transporti është destinuar për fëmijë nga 0 muaj dhe peshë deri 15 kg!
2. Karrigia për veturë është e përshtatur me karrocën për fëmijë model LORA!
3. Karrigia për veturë nuk e zëvendëson koshin ose shtratin! Nëse fëmija juaj ka nevojë nga gjymi, atëherë duhet të vendosni në koshin e përshtatshëm për foshnja ose në shtrat!
4. Mos e vendosni dyshek me trashësi më shumë se 10 mm!
5. Përdorni frenat nëse nuk e mbani karrocën me dorë!
6. Mos e lëni karrocën në vende të pjerrëta, madje edhe në se është aktivizuar frena!
7. Shfrytëzoni pajisjet për parkim, kur e vendosni ose e merrni fëmijët nga karroca!
8. Koshi për pazar është me mundësi ngarkimi maksimum 2 kg!
9. Çdo ngarkesë e vendosur në dorezën dhe ose në shpinën e mbështetëses dhe ose në anë të karrocës ndikon mbi stabilitetin e karrocës për fëmijë. Mos varni çanta dhe pako!
10. Periodikisht kontrolloni për lidhjen e mire të pjesëve të karrocës! Rregullisht kontrolloni, mirëmbani dhe pastroni karrocën!
11. Karroca është destinuar për 1 fëmijë!
12. Aksesori që nuk janë miratuar nga prodhuesi nuk dihet të përdoren!
13. Duhet të përdoren pjesa këmbimi vetëm që janë furnizuar ose që janë rekomanduar nga prodhuesi/distributori!
14. Filloni t'i përdorni rripat e sigurimit menjëherë pasi fëmija juaj fillon të ulet pa ndihmë të huaj!
15. Gjithnjë i përdorni rripat e sigurisë, kur fëmija juaj është në karrocë! Gjithnjë e vendosni rripin midis këmbëve në kombinim me rripin për belin! Që të parandaloni lëndim nga rrezimi ose rrëshqitja, gjithnjë përdorni edhe rripat për supet!
16. Siguroheni se rripi i sigurisë është vendosur drejtë!
17. Karroca duhet të përdoret gjithnjë nën monitorimin e të moshuarit!
18. Mos i lejoni fëmijës që të luajë në karrocën ose të kërruset prej saj!
19. Mos i lejoni fëmijës që të ngrihet në këmbë brenda karrocës!
20. Mos i lejoni fëmijës të ngrihet në këmbë mbi sediljen ose mbi shkallën!
21. Mos e përdorni karrocën në sipërfaqe që nuk janë të rrafshëta në afërsi të zjarrit ose në vende të tjera të rrezikshme!
22. Mos e përdorni karrocën nëpër shkalla dhe ekskavatorë!
23. Palosni karrocën para se të ngjiteni ose të zbrisni nëpër shkalla. Ngjitja e karrocës nëpër shkalla, trotuare dhe pengesa të tjera me fëmijën përmes shtypjes së dorezës çon në deformimin e saj dhe nuk përfshin shërbim garancie!
24. Foshnja e porsalindur nuk është në gjendje që të qëndrojë të ulur vet dhe të mbajë kokën drejt. Për këtë mos e fiksoni mbështetësen në pozicion për të ulur. Duhet të lëshoni në pozicion për të shtrirë!
25. Rregullimi i mbështetëses duhet të bëhet vetëm nga njeriu i cili është njohur me rregullat për këtë veprim nga instruksioni!
26. Bagazhi i tepërt i vendosur në karrocë mund të shkaktojë paqëndrueshmëri të saj!
27. Njeriu që monton karrocën duhet të jetë i informuar për funksionet e saj!
28. Iartësia e fëmijës që vendoset në karrocë nuk duhet të tejkalojë 96 cm!
29. Karroca është destinuar për përdorim për fëmijë deri në moshën 3 vjeç!

## KUJDES!

**KUJDES!** Kurrë mos e lëni fëmijën pa mbikëqyrje!

**KUJDES!** Siguroheni se të gjitha pajisjet fiksuese janë aktivizuar para përdorimit!

**KUJDES!** Që të evitoni lëndimet , duhet të jenë të sigurt që fëmija Juaj është në distancë të sigurt gjatë palosjes dhe hapjes së këtij produkti!

**KUJDES!** Mos i lejoni fëmijës që të luajë me këtë produkt!

**KUJDES!** Gjithnjë i përdorni rripat e sigurisë!

**KUJDES!** Kontrolloni a janë aktivuar drejtë pajisjet për kapjen e mire të ulëses ose karriges për veturë ose koshit për foshnjën e porsalindur!

**KUJDES!** Kosi veror nuk është i përshtatshëm për fëmijë nën 6 muaj!

**KUJDES!** Ky produkt nuk është i përshtatshëm për vrapim ose për rrëshqitje!

**KUJDES!** Koshi për foshnjën e porsalindur është i përshtatshëm për fëmijë, që nuk mund të ulet vet, të rrotullohet dhe të ngrihet me këmbë ose gjunjë.

**EN 1888:2012**

## KUJDES DHE MIRËMBAJTJE

1. Që të pastroni pjesët metalike, fshini me pecetë të lagur dhe thajeni mire me pecetë të thatë.
2. Që të pastroni pjesët prej plastmase përdorni pecetë, ujë dhe preparat të butë larës.
3. Që të pastroni pjesët tekstile përdorni preparat për pastrim të tapicerisë.
4. Kur karroca nuk përdoret, mos vëni kurrë mbi të sende të tjera!
5. Gjithnjë thani dhe ajrosni karrocën, nëse është e lagur!
6. Periodikisht pastroni boshtet e rrotave dhe elementet prej plastmase.
7. Gjithnjë pastroni boshtet e rrotave dhe elementet prej plastmase pas përdorimit të karrocës nëpër rrëzë ose në rrugë të tjera me pluhur!
8. **MOS VAJOSNI** boshtet e rrotave ose pjesët e tjera të lëvizshme të karrocës! Vetëm i pastroni !
9. Periodikisht bëni kontroll për pjesë të liruara ose të dëmtuara dhe nëse ka të tilla i ndërroni me të reja!

## PJESË

### Fotografi 1

- |  |           |
|--|-----------|
| 1. Konstruksion prej metali i karrocës | - 1 copë. |
| 2. Rrota të prapme                     | - 2 copë. |
| 3. Kosh për pazar                      | - 1 copë. |
| 4. Rrota të përparme                   | - 2 copë. |
| 5. Çanta për aksesorë                  | - 1 copë. |
| 6. Dyshek me dy faqe                   | - 1 copë. |
| 7. Kosh                                | - 1 copë. |
| 8. Grif                                | - 1 copë. |
| 9. Mbulesë për këmbët                  | - 1 copë. |
| 10. Tendë                              | - 1 copë. |
| 11. Karrige për veturë                 | - 1 copë. |
| 12. Adaptorë                           | - 2 copë. |

## HAPJE

1. Pamja e palosur e karrocës . (fotografia 2) **Lironi mekanizmin mbyllës** .
2. Tërhiqni dorezën e karrocës te lartë dhe përpara dhe ajo do të hapet dhe do të kyçet automatikisht . (Fotografia 3 ) Shtypni te poshtë mekanizmin bllokues të dorezës. Fotografia 4

## MONTIM I KARROCËS

1. Bëni montimin e rrotave të përparme, duke l shtrënguar te lartë deri në kyçjen e tyre (fotografia 5). Kontrolloni a janë fiksuar mire. Për çmontim shtypni butonin e konzolës dhe tërhiqni rrotën te poshtë, ( fotografia 6)
2. Vendosni rrotat e pasme siç është treguar në fotografiminë 7. Për çmontim shtypni butonin në boshtin mbrapa dhe tërhiqni rrotën ( fotografia 8)
3. Fiksoni pjesën metalike nën sediljen për tapicerinë me kopsat tik- tak nga të dyja anët e sediljes. Fotografia 9
4. Montoni koshin e karrocës, duke pasur kujdes që kapëset të vendosen dhe të fiksohen në vrimat për këtë në kornizën ( fotografia 10) Kërcitja do të thotë se koshi është fiksuar. Për çmontim shtypni njëkohësisht butonat nga të dyja anët e koshit dhe tërhiqni te lartë. ( fotografia 11) Koshi mund të montohet në drejtim të lëvizjes ose në drejtim të kundërt të lëvizjes së karrocës ( fotografia 12)
5. Montimi i grifit (rripit për lodra) për fëmijën. (Fotografia 13) Që të hiqni grifin, shtypni butinat që janë në të dy anët e tij dhe e tërhiqni ( Fotografia 14)
6. Montoni dy skajet e tendës në vrimat nga të dy anët e koshit. ( Fotografia 15) dhe mbyllni zinxhirin e tendës. (Fotografia 16)
7. Koshi transformohet në sedilje përmes fiksimit të rripave që ndodhen nga ana e poshtme të shpinës, sediljes dhe këmbët ( Fotografi 17;18) Rrotulloni koshin në pozicion për ulje përmes shtypjes njëkohësisht të butonave që janë vendosur anës . (Fotografia 19)
8. Montimi i karriges për veturë- Vendosni adaptorët ( janë përfshirë në kompletin Fotografi 1 pozicion 12 ) në vrimat nga të dy anët e karriges duke pasur kujdes që dallohen ata për anën e majtë dhe të djathtë ( Fotografia 20) Fusni këmbët e adaptorëve në vrimat e mbajtësve prej plastmase nga të dy anët e kornizës ( fotografi 21) . Kërcitja është shenje se karrigia është fiksuar.
9. Çmontim i karriges - Shtypni njëkohësisht butonat nga të dy anët e adapterëve dhe tërhiqni te lartë karrigen nga rama e karrocës. (Fotografia 22) Që të demontoni adapterin nga karrigia – kapni adapterin me dorë dhe me gishtin e madh shtypni butonin e kuq dhe tërhiqni adapterin ( Fotografia 23)

## PËRDORIMI

1. Që të poziciononi karrocën në vend shfrytëzoni frenat e rrotave të pasme, duke shtypur pedalin që ndodhet në boshtin e pasmë. ( Fotografia 24.1) Për lirim të frenave ngrini lartë me kë,bë pedalin e frenës ( Fotografi 24.2)
- Kujdes! Frena nuk garanton mbajtje optimale në sipërfaqe të pjerrëta. Prandaj kurrë mos e lini karrocën në sipërfaqe të pjerrët kur fëmija është ulur ose është shtrirë në karrocë.**
2. Mund të rregulloni dorezën e karrocës duke shtypur njëkohësisht dy butonat e mekanizmit dhe ngrini lartë ose ulni poshtë ( fotografia 25)
3. Për lëvizje të karrocës mbi shtresa jo të rrafshëta mund të përdorni mundësinë për lëvizje vetëm përpara përmes shtypjes së levës kyçëse të rrotave të përparme. (Fotografia 26) Për lirin e rrotave të përparme ndritni te lartë levën kyçëse. (Fotografia 27)
4. Për ndryshim të pozicionit të tendës kapni pjesën e tij të sipërme dhe e tërhiqni te poshtë deri në pozicionin e dëshiruar. ( Fotografi 28)
- KUJDES!** Mosrespektimi I këtij instruksioni çon në dëmtrim të fiksuesve dhe nuk është përfshirë në garanci !
5. Rregullim i mbështetëses – Që të ngrini mbështetësen shtypni butonin mbi kapësen prapa mbështjellësen dhe tërhiqni rripin. Për lëshim të mbështjellësen shtypni butonin e kapëses dhe lëshoni mbështetësen te poshtë. ( Fotografi 29)
6. Në rast përdorimi të karriges së verës **detyrimisht** duhet t'i vendosni rripat e sigurisë së fëmijës
7. Lidhni rripat për supet dhe barkun dhe i vëni në kapësen qendrore për kyçje. (Fotografi 30;31) Rregulloni gjatësinë e rripave të sigurimit përmes tërheqjes së kapësve (Fotografi 32 ) Për hapje të rripave shtypni butonin e kapësës qendrore ( Fotografi 33 ) Për fëmijët e moshës nën 6 muaj kalojnë rripat përmes rripave ( Fotografi 33 ) Për hapje të rripave shtypni butonin e kapësës qendrore ( Fotografi 33 )

## PALOSJA E KARROCËS

1. Vëni në veprim frenat e karrocës.
2. Palosni maksimalisht tendën .
3. Demontoni koshin nga karroca. Fotografia 11
4. Palosja e karrocës për transportim bëhet duke ngritur mekanizmin kyçës ( Fotografia 34) , tërhiqni mekanizmat që ndodhen në të dy anët e dorezës dhe shtypni te poshtë. Fotografia 35 Pas palosjes aktivizoni mekanizmin fiksues që të mos kapet vet ( Fotografia 36)
5. Karroca e palosur mirë duhet të jetë siç është treguar në fotografiminë 37.

# E RËNDËSISHME! RUANI PËR INFORMACIONE TË MËTEJSHME. LEXONI ME KUJDES!

## INFORMACION

1. Kjo është një pajisje “universale” për siguri për fëmijët. Ajo është miratuar në përputhje me Rregulloren №44, për përdorim të përgjithshëm në automjetet për shumicën, por jo për të gjitha ulëset e veturave.
2. Vendosja është e drejt, nëse prodhuesi i automjetit ka deklaruar në manualin për përdorim të automjetit se në automjetin mund të vendosen pajisje për siguri të fëmijëve nga ky grupmoshë.
3. Kjo pajisje siguri për fëmijë është klasifikuar si “universale” në kushte më të rrepta në krahasim me pajisjet që janë përdorur në konstruksione të mëparshme për të cilët nuk ka shënim të tillë.
4. Nëse keni dyshime, konsultoheni me prodhuesit e pajisjes për siguri për fëmijët ose me shitësin.

Karrigia është e përshtatshme vetëm për automjete që janë pajisur me 3 rripa statike ose 3 rripa që mbliohen në 3 pika. Të miratuar nga UN/ECER № 16 ose standarde të tjera ekuivalente !



## SHUMË E RREZIKSHME!

MOS E VENDOSNI karrigen e fëmijës me shikim prapa në sediljen e përparme me jastëk ajror!  
Kjo mund të shkaktojë lëndim serioz ose vdekje !

## Udhëzime të rëndësishme sigurie!

### KUJDES ! Karrigia nuk mund të përdoret të kthyer përpara!

**KUJDES!** Është e përshtatshme vetëm nëse automjetet e miratuara janë pajisur me pajisje për mbledhjen e rripave të sigurisë me tre pika, që është miratuar në përputhje me rregulloren №16 KEE pranë OKB –së ose me standard të tjera ekuivalente .

**KUJDES!** Elementet e forta ose pllaka të pajisjes siguroese për fëmijët duhet të vendosen dhe të montohen kështu që gjatë përdorimit t përditshëm të automjetet të mos kapen nga ulëset e lëvizshme ose nga dyert e automjetit.

**KUJDES!** Të gjitha rripat që mbajnë karrigen duhet të jenë të shtrënguar, ndërsa rripat që mbajnë të fëmijën dhe jenë të rregulluar në përputhje me trupin e tij dhe të mos jenë të përdredhur.

**KUJDES!** Pajisja duhet të zëvendësohet në se ka qenë e nënshtuar mbingarkimit gjatë aksidentit.

**KUJDES!** Është e rrezikshme që të bëhen ndryshime të pajisjes së sigurimit pa miratimin e organit kompetent!

**KUJDES!** Respektoni udhëzimet për montim. Mos respektoni i tyre mund të shkaktojë lëndime të fëmijës !

**KUJDES!** Mos e lëni pa monitorim fëmijën në pajisjen e sigurimit !

**KUJDES!** Çdo lloj bagazhi ose sende të tjera mund të shkaktojnë lëndim në rast aksidenti nëse nuk janë lidhur mire!

**KUJDES!** Pajisja e sigurimit për fëmijë duhet të përdoret pa këllëf!

**KUJDES!** Këllëfi i ulëses nuk duhet të zëvendësohet me tjetër, sepse ai është pjesë e pandarë e sistemit për sigurim për fëmijët !

**KUJDES!** Ulësja mund të montohet vetëm mbi ulëse të automjeteve me sistemi me tre pika të rripave. Nuk e përdorni pika të tjera për kapjen e rripit përveç ato që janë përshkruar në instruksionin janë shënuar në sistemin e sigurimit. Siguroheni se kapësja e rripit të automjetit është vendosur në ose përpara kolonës së caktuar të sistemit të sigurimit.

**KUJDES!** Sistemet e kthyer prapa për sigurimin e fëmijëve nuk duhet të përdoren në vendet për ulje të mbrojtura me jastëk ajror.

**KUJDES!** Brenda veturës mund të bëhet shumë nxehtë , kur është nën ndikimin e drejt për të drejtë të dritës së diellit. Ja përse rekomandohet që karrigia për fëmijë të mbulohet kur nuk përdoret. Kjo do të evitojë nxehtjen e tapicerisë dhe të komponentëve sidomos ë atyre që janë montuar në karrigen si edhe djegien e fëmijës!

**KUJDES!** Mos e përdorni karrigen për automjet n shtëpi. Ajo nuk është projektuar për përdorim shtëpiak dhe duhet të përdoret vetëm në automjet!

**KUJDES!** Para se të montoni ndonjë pjesë lëvizëset karriges për fëmijë , duhet të nxirni fëmijën tuaj nga karrigia për fëmijë!

**KUJDES!** Periodikisht kontrolloni rripat për vjetërsim duke iu kushtuar vëmendje pikave të kapjes , sistemeve të sigurisë pajisjeve për rregullim.

**KUJDES!** Mos e lëni kapësen pjesërisht të kyçur, ajo duhet të jetë kyçur, kur të gjitha pjesët janë të angazhuara. Duhet të keni mundësi menjëherë të nxirni fëmijën nga karrigia në rast emergjence.

## Instruksiione për larje

1. Karrigia për veturë mund të pastrohet me ujë të vakët dhe sapun. Të mos përdoren preparate agresive pastruese si tretës abraziv .
2. tapiceria duhet të lahet me dorë me temperature maksimale 30°C. Të mos vendoset në tharëse. Tapiceria duhet të thahet në mënyrë të natyrshme.
3. Pjesët prej plastmase mund të pastrohen me ndihmën e pecetës së lagur. Të mos përdoren abraziv.

## LLOJI I RRIPAVE TË PRANUARA , QË DUHET TË KENI NË AUTOMJETIN TUAJ

Karrigia juaj për fëmijë mund të instalohet **VETËM** me ndihmën e tre rripave të fiksuara në drejtim të **KUNDËRT** të lëvizjes së automjetit!

**?** Mundësi për instalim **VETËM** të karrigeve pa **AIRBAG** **AKTIV!**

**?** Mundësi për instalim vetëm të karrigeve me 3 rripa të fiksuara!

**NUK MUND TË PËRDORET PË ULËSE ME 2 RRIPA TË FIKSUARA !**

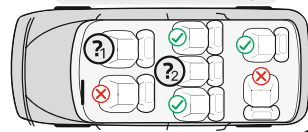
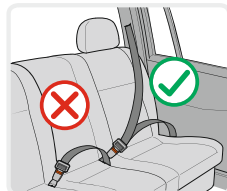

## PJESA

### Fotografia 1

1. Dorezë për mbajtje
2. Zbutës të rripave
3. Kapëse për rripat
4. Shirit për rregullim të rripave
5. Buton për rregullim të rripave( nën tapicerinë )
6. Drejtues për rripin për prehrin
7. Buton i kuq për rregullimin e dorezës
8. Drejtues për rripin diagonal
9. Vrima për rregullimin e rripave të supeve
10. Rripa për supet
11. Zbutës i kapëses
12. Jastëk për kokën
13. Zbutës për beben
14. Tapiceria
15. Tendë

## Kontrollimi i lartësisë së rripave për supet

Gjithnjë kontrolloni a janë të vendosur rripat e supeve në lartësinë e duhur për fëmijën tuaj. Duhet të zgjidhni lartësinë e rripave më përputhje me lartësinë e fëmijës suaj. Pozicioni i rripave duhet të jetë në nivelin ose pak mbi supet e fëmijës.

**Kujdes :** Mos e vendosni rripat shumë lartë ose kështu që fëmija të mbështetet mbi ta!

Në shpinën e karriges ka 2 çifte vrima me të cilët mund të rregulloni lartësinë e rripave për supet në varësi nga pasha e fëmijës. (Fotografia 2)

## Rregullimi i lartësisë së rripave

1. Shtypni butonin për rregullim të rripave „5” dhe në të njëjtën kohë tërhiqni dy rripat e supeve . (Fotografia 3)
2. Tërhiqni rripat nga vrimat e mbështetëses nga ana e përparme e karriges. (Fotografia 4)
3. Vëni përsëri rripat në vrimat e preferuara nga ana e përparme të mbështetëses dhe i lidhni prapa shpinës me shiritin për rregullim „4”. Siguroheni se rripat janë vërë në një nivel dhe nuk janë të përdredhur.

## Lidhja e rripit

1. Bashkoni dy elementet „E” dhe „F” të fundit të rripit (Fotografia 6) dhe i vëni në kapësen qendrore “3” deri sa dëgjohet kërcitja . (Fotografia 7)
2. Kontrolloni a është kapur rripit duke tërhequr rripat e supeve te lart. (Fotografia 8)
3. Që të lironi rripat shtypni te poshtë butonin në kapësen qendrore”3”.

## Rregullimi i gjatësisë së rripave

1. Lëshim i rripave: Shtypni butonin për rregullim të rripave „5” dhe në të njëjtën kohë tërhiqni dy rripat e supeve . (Fotografia 3)
2. Shtrëngim i rripave: Vëni fëmijën në karrigen, lidhni dy rripat “4” në kapësen qendrore dhe tërhiqni shiritin në mes të ulëses. (Fotografia 5)

Për fëmijët nga 0 deri 10 kg. Karrigia për veturë duhet të përdoret me zbutësit për bebe. Kur pesha e fëmijës është nga 10 deri në 13 kg. Karrigia duhet të përdoret pa zbutësit për bebe. Hapni rripat dhe tërhiqeni zbutësit nga shpina dhe nga sedilja.

### Rregullim i rripit për barkun

Rripi për barkun është vendosur në vrimën e brendshme të sediljes.

Nëse mendoni se rripi është shtrënguar shumë, ju lutem e rregulloni në këtë mënyrë.

1. Ngrini tapicerinë në pjesën e përparme të ulëses. Fotografia 9

2. Ngrini pjesën metalike të fundit të rripit, rotulloni dhe e kaloni përmes vrimave që të tërhiqni rripin. Fotografia 9 a;b;c;d

3. Kaloni pjesën metalike përmes vrimës së përparme të ulëses, pas kësaj nën fundin përmes vrimës së prapme. Vendosni në mënyrë horizontale pjesën metalike dhe tërhiqni rripin që të siguroheni se është i fiksuar. Fotografia 9 e;f;g

### Rregullim i dorezës për mbajtje të karriges për automjet

Doreza për mbajtje të karriges për automjet, mund të rregullohet në 3 pozicione.

Që të rregulloni dorezën, shtypni njëkohësisht butonat e kuq nga të dy anët e dorezës dhe e rotulloni. (Fig.10)

**1 Pozicion** – për mbajtje. (Fig.11)

**2 Pozicion** – fiksuar në mënyrë horizontale prapa shpinës - Për funksionin lëkundje. (Fig.12)

**3 Pozicion** – te poshtë prapa shpinës - Pozicionim i karriges për ushqim të fëmijës.(Fig.13)

**Binduni se doreza është fiksuar në pozicionin e zgjedhur prej jush, rripat janë vendosur drejtë dhe kapësja është kyçur para se të mbani fëmijën tuaj në karrige për automjet.**

## MONTIM I KARRIGES

“Grupi 0 +” /për foshnja porsalindur dhe me peshë deri 13 kg ./

Ju lute përdorni rripat e sigurisë së automjetit që janë pozicionuar në tre pika, që të garantoni sigurinë e fëmijës dhe të fiksoni karrigen në automjetin!

Karrigia juaj për fëmijë mund të instalohet **VETËM** me ndihmën e tre rripave të fiksuara në drejtim të **KUNDËRT** të lëvizjes së automjetit!

**Hapi 1.** Rregulloni dorezën në pozicion vertikal. (Fig.14)

**Hapi 2.** Vëni karrigen e siguruar për fëmijë mbi ulësen e automjetit “ në drejtim të kundërt të lëvizjes”, duke u siguruar se është vendosur mirë pranë mbështetëses. **Nëse automjeti juaj ka erberg në ulëset për pasagjerë , atëherë karrigia përdoret vetëm më ulëset e prapme të automjetit.!**

**Hapi 3.** Kaloni rripin e prehrit përmes dy drejtuesve nga ana e karriges së fëmijës dhe kyçni rripin në kapësen në automjetit deri sa dëgjohet “klik”. (Fig.15;16) Tërhiqni rripin e supit te lartë që të shtrëngoni karrigen pranë ulëses dhe siguroheni se rripi është kyçur.

**Hapi 4.** Vëni rripin e supit në drejtuesin e shpinës së karriges së fëmijës. (Fig.17)

**Hapi 5.** Tërhiqni rripin e supit që të shtrëngoni. (Fig.18)

**Hapi 6.** Bindeni se rripi nuk është përdredhur. Siguroheni se karrigia është pozicionuar në mënyrë stabile mbi ulësen e automjetit.

**Hapi 7.** Vëni fëmijën në karrige. Kontrolli lartësinë e rripave për supet. Siguroheni se rripat nuk janë përdredhur ose kapur diku. Lidhni rripat e fëmijës duke u siguruar se janë vendosur mire dhe tërhiqeni shiritin në qendrën e ulëses dhe e shtrëngoni.





Дидис ООД, България  
Шумен 9700, ул. „Тракия-изток“ № 6  
Тел.: 054/850 830  
e-mail: [home.market@didis-ltd.com](mailto:home.market@didis-ltd.com)  
e-mail: [export@didis-ltd.com](mailto:export@didis-ltd.com)

Didis LTD, Bulgaria  
Shumen 9700, № 6 Trakia-iztok street  
Tel.: +359 54 850 830  
e-mail: [home.market@didis-ltd.com](mailto:home.market@didis-ltd.com)  
e-mail: [export@didis-ltd.com](mailto:export@didis-ltd.com)