

goody

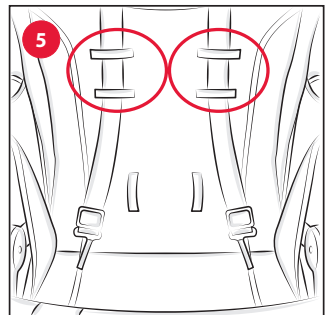

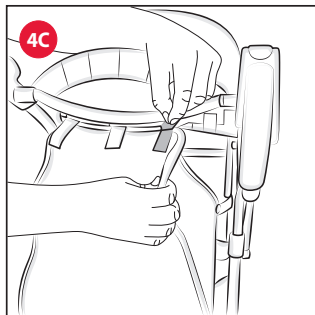

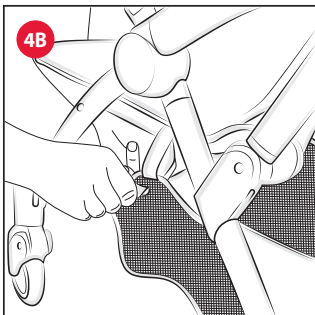

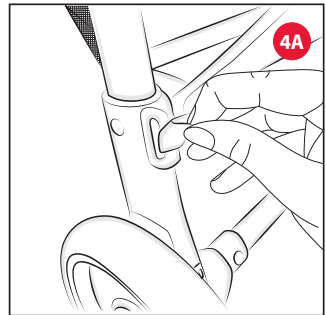
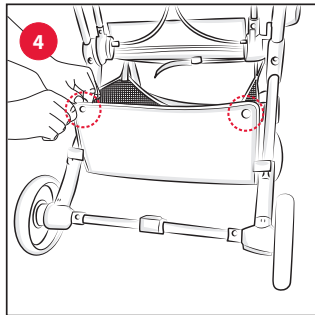
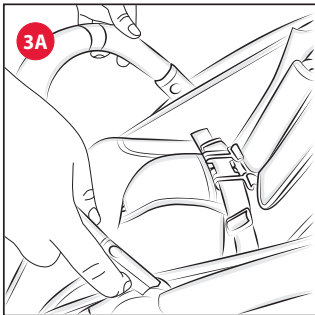
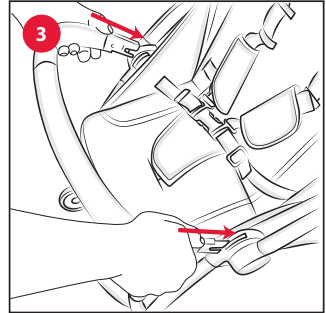
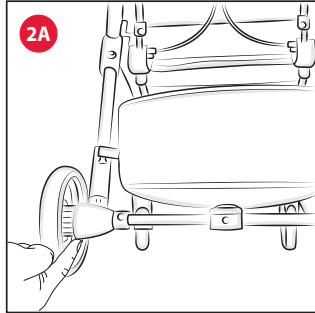
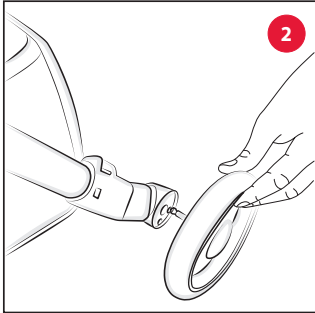
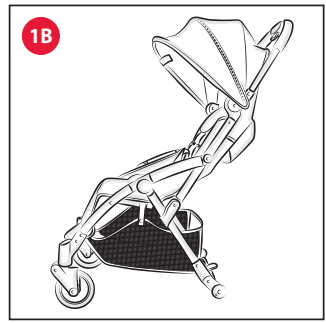
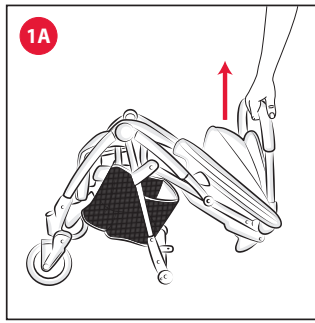
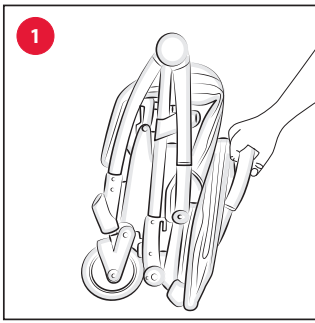
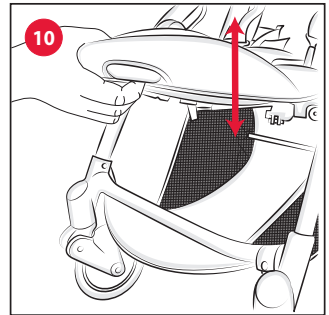
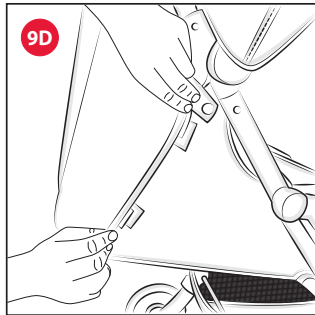
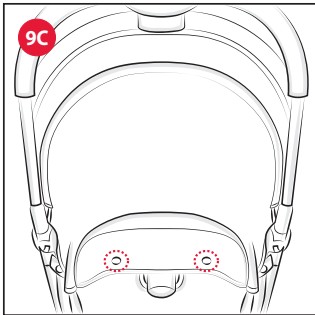
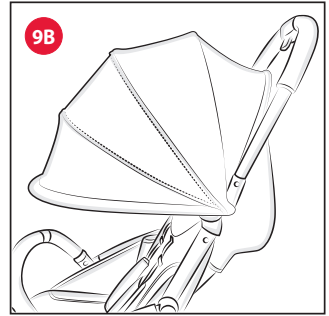
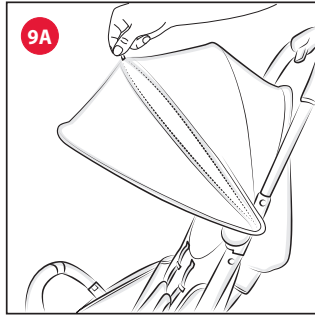
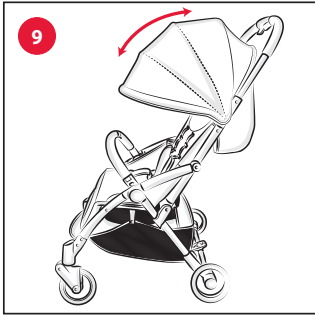
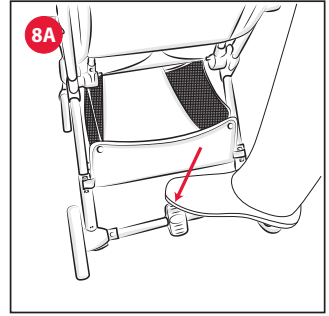
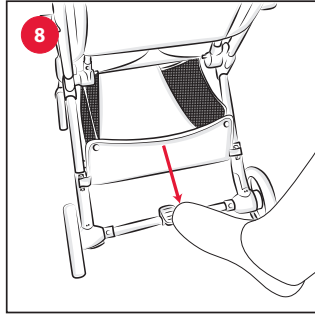
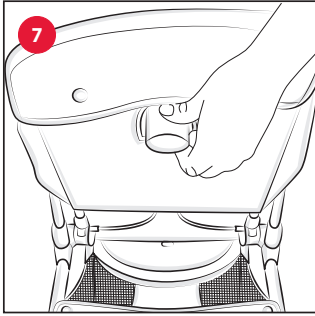
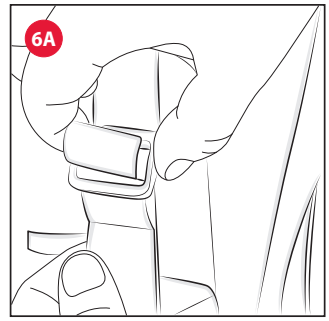
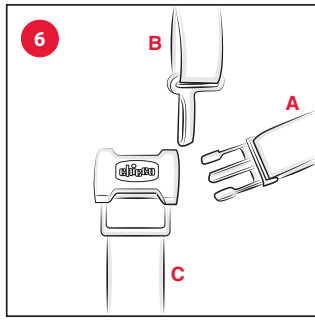
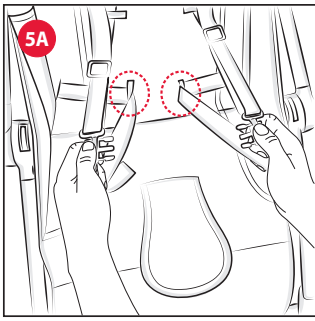
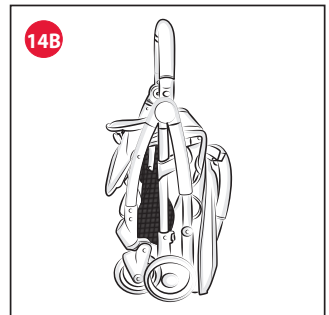
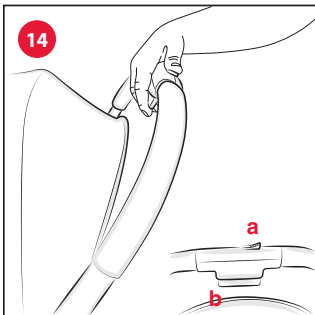
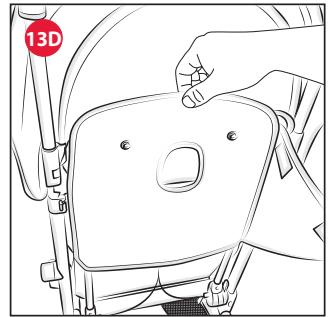
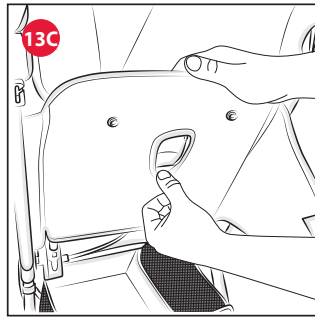
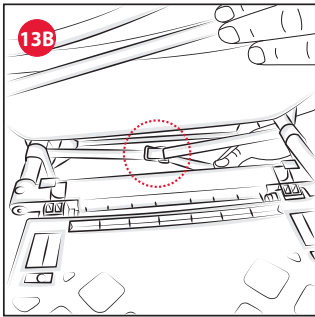
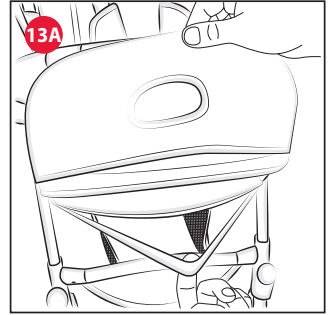
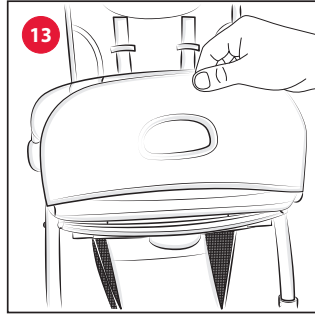
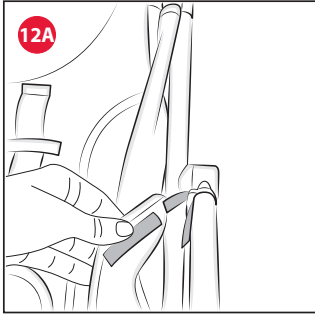
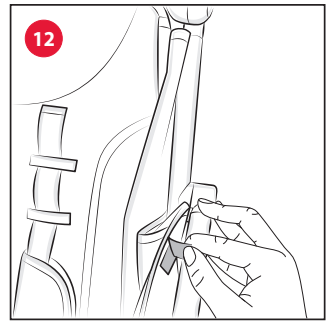
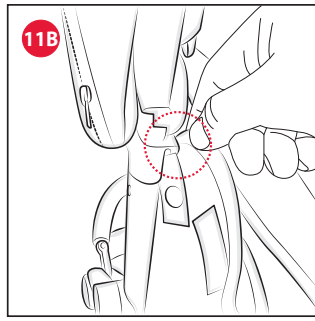
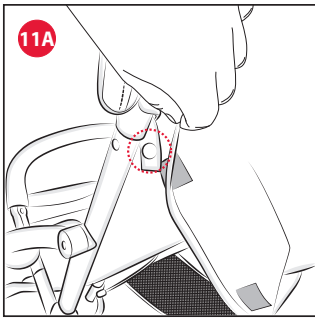

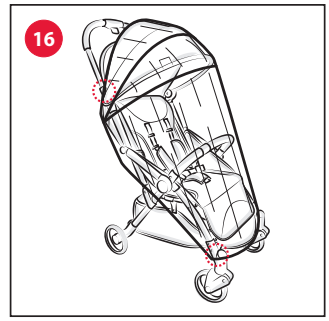
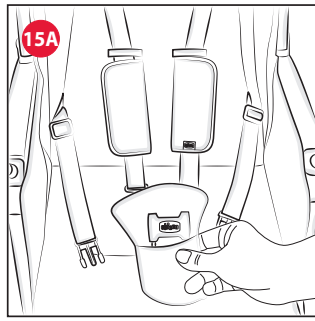
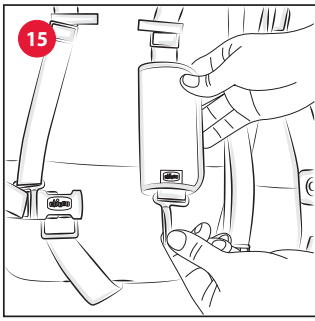

II ISTRUZIONI D'USO

IMPORTANTE - LEGGERE ATTENTAMENTE E CONSERVARE PER FUTURO RIFE- RIMENTO.

ATTENZIONE: PRIMA DELL'USO RIMUOVERE ED ELIMINARE EVENTUALI SACCHETTI DI PLASTICA E TUTTI GLI ELEMENTI FACENTI PARTE DELLA CONFEZIONE DEL PRODOTTO O COMUNQUE TENERLI LONTANI DALLA PORTATA DEI BAMBINI.

AVVERTENZE

- **ATTENZIONE:** Non lasciare mai il bambino incustodito.
- **ATTENZIONE:** Prima dell'uso assicurarsi che tutti i meccanismi di bloccaggio siano correttamente agganciati.
- **ATTENZIONE:** Per evitare lesioni o ferimenti assicurarsi che il bambino sia a debita distanza durante le operazioni di apertura e chiusura del prodotto.
- **ATTENZIONE:** Non lasciare che il bambino giochi con questo prodotto.
- **ATTENZIONE:** Utilizzare sempre il sistema di ritenuta.
- L'uso di spartigambe e cinture di sicurezza è indispensabile per garantire la sicurezza del bambino. Utilizzare sempre le cinture di sicurezza contemporaneamente allo spartigambe.

- **ATTENZIONE:** Prima dell'uso controllare che i meccanismi di aggancio della seduta, della navicella o del seggiolino auto siano correttamente agganciati.
- Sul passeggino Goody è possibile montare la navicella morbida Chicco.
- **ATTENZIONE:** Questo prodotto non è adatto per correre o pattinare.
- L'uso del passeggino è consentito a bambini di età compresa tra 0 e 48 mesi, sino ad un massimo di 22 kg di peso.
- Per bambini dalla nascita fino a circa 6 mesi d'età, lo schienale deve essere utilizzato in posizione completamente reclinato.
- Il dispositivo di parcheggio deve essere sempre inserito quando si posiziona e rimuove il bambino.
- Utilizzare il dispositivo di parcheggio ogni qualvolta si sosti.
- Non lasciare mai il passeggino su un piano inclinato, con dentro il bambino, anche se con i freni azionati.
- Non sovraccaricare il cestello. Peso massimo 3 kg.
- Ogni peso attaccato ai manici e / o sullo schienale e / o sui lati del passeggino potrebbe compromettere la stabilità del passeggino.
- Non trasportare più di un bambino alla volta.
- Non applicare al passeggino accessori, parti di ricambio o componenti non fornite o approvate dal costruttore.
- Non usare il prodotto se alcune parti sono rotte, strappate o mancanti.
- Verificare prima dell'assemblaggio che il prodotto e tutti i suoi componenti non presentino eventuali

danneggiamenti dovuti al trasporto, in tal caso il prodotto non deve essere utilizzato e dovrà essere tenuto lontano dalla portata dei bambini.

- Nelle operazioni di regolazione, assicurarsi che le parti mobili del passeggino non vengano in contatto con il corpo del bambino.
- Assicurarsi che gli utilizzatori del passeggino siano a conoscenza dell'esatto funzionamento dello stesso.
- Questo prodotto deve essere utilizzato esclusivamente da un adulto.
- Il prodotto deve essere assemblato esclusivamente da un adulto.
- Per evitare rischi di strangolamento, non dare al bambino e non riporre vicino al bambino oggetti muniti di corde.
- Non usare il passeggino sulle scale o sulle scale mobili: si potrebbe perdere improvvisamente il controllo.
- Prestare attenzione quando si sale e scende un gradino o il marciapiede.
- Se lasciate il passeggino esposto al sole per molto tempo, aspettate che si raffreddi prima di mettervi il bambino. L'esposizione prolungata al sole può causare cambiamenti di colore nei materiali e tessuti.
- Evitare il contatto del passeggino con acqua salina per prevenire la formazione di ruggine.
- Non utilizzare il passeggino in spiaggia.
- Quando non in uso, il passeggino va tenuto lontano dalla portata dei bambini.

CONSIGLI PER LA PULIZIA E LA MANUTENZIONE

Questo prodotto necessita di manutenzione periodica. Le operazioni di pulizia e manutenzione devono essere effettuate da un adulto.

PULIZIA

La seduta del passeggino è sfoderabile (vedi paragrafo SVESTIZIONE E VESTIZIONE DEL PASSEGGINO). Pulire le parti in tessuto mediante una spugna umida e del sapone neutro. Pulire le parti in plastica periodicamente con un panno umido. Asciugare le parti in metallo, dopo un eventuale contatto con acqua, al fine di evitare il formarsi di ruggine.

Di seguito sono riportati i simboli di lavaggio ed i relativi significati:

 Lavare a mano in acqua fredda

 Non candeggiare

 Non asciugare meccanicamente

 Non stirare

 Non lavare a secco

MANUTENZIONE

Lubrificare le parti mobili, in caso di necessità, con olio secco al silicene.

Controllare periodicamente lo stato di usura delle ruote e tenerle pulite da polvere e sabbia. Assicurarsi che tutte le parti in plastica che scorrono sui tubi in metallo siano pulite da polvere, sporco e sabbia, al fine di evitare attriti che possono compromettere il corretto funzionamento del passeggino.

Tenere il passeggino in un posto asciutto.

ISTRUZIONI GENERALI

APERTURA E PRIMO MONTAGGIO DEL PASSEGGINO

ATTENZIONE: Effettuare questa operazione facendo attenzione che il bambino o altri bambini siano a debita distanza.

ATTENZIONE: Assicurarsi che in queste fasi le parti mobili del passeggino non vengano a contatto con il corpo del bambino.

1. Impugnare il maniglione (Fig. 1) e tirare il passeggino verso l'alto (Fig. 1A) fino alla completa apertura della struttura (Fig. 1B).

ATTENZIONE: Prima dell'uso assicurarsi che il passeggino sia bloccato in posizione aperta, verificando che il meccanismo sia effettivamente bloccato.

2. Montare le ruote posteriori inserendo il perno della ruota nell'apposito foro del tubo posteriore, fino ad avvenuto bloccaggio (Fig. 2). Per rimuoverle agire sul tasto localizzato su ciascuna ruota (Fig. 2A).

ATTENZIONE: Prima dell'uso accertarsi che tutte le ruote siano fissate correttamente.

3. Installare il manicoetto paracolpi inserendolo nelle apposite fessure posizionate sugli snodi del passeggino (Fig. 3). Se fosse necessario rimuoverlo, premere il tasto su entrambi i lati (Fig. 3A).

ATTENZIONE: Il manicoetto non deve essere utilizzato per sollevare il prodotto con il bambino all'interno.

CESTELLO PORTAOGGETTI

Il cestello portaoggetti è già installato. Qualora fosse necessaria la rimozione, seguire i passaggi descritti di seguito.

4. Il cestello è agganciato al telaio in più punti. Sganciare i 2 bottoni automatici sulla parte posteriore del cestello (Fig. 4); rimuovere i nastri laterali sulle gambe posteriori del passeggino (Fig. 4A); sganciare i bottoni automatici presenti sotto la seduta (Fig. 4B); aprire i velcri nella parte anteriore sotto il poggia piedi (Fig. 4C).

Per rimontare il cestello effettuare le stesse operazioni in senso inverso.

UTILIZZO DELLE CINTURE DI SICUREZZA

Il passeggino è dotato di sistema di ritenuta a cinque punti di ancoraggio costituito da due spallacci, due asole di regolazione, una cintura girovita ed uno spartigambe con fibbia.

5. **ATTENZIONE:** Per l'utilizzo con bambini dalla nascita fino a circa 6 mesi è necessario utilizzare gli spillacci facendoli prima passare attraverso le due asole di regolazione (Fig. 5) e la cintura girovita nelle asole verticali (Fig. 5A).

È possibile regolare l'altezza degli spillacci spostandoli nelle asole presenti sullo schienale.

6. Dopo aver adagiato il bambino nel passeggino, allacciare le cinture (Fig. 6) facendo passare le due forchette (A) attraverso la fibbia degli spillacci (B) e poi in quella dello spartigambe (C); regolare l'altezza degli spillacci così da farli aderire alle spalle del bambino (Fig. 6A).

Assicurarsi che le cinture siano sempre allacciate correttamente. Per sganciare la cintura, premere e tirare le forchette laterali.

ATTENZIONE: Per garantire la sicurezza del vostro bambino è indispensabile utilizzare sempre le cinture di sicurezza.

Per assicurarsi che le cinture siano agganciate correttamente, una volta messo il bambino e fissato, tirare con forza la parte finale delle cinture.

REGOLAZIONE SCHIENALE

Lo schienale è regolabile in 3 posizioni.

7. Per reclinare lo schienale sollevare verso l'alto la maniglia di regolazione posta sul retro dello stesso (Fig. 7). Per alzare lo schienale è sufficiente sollevarlo fino alla posizione desiderata.

ATTENZIONE: Con il peso del bambino le operazioni possono risultare più difficoltose.

FRENI POSTERIORI

Le ruote posteriori sono dotate di freni gemellati che permettono di operare contemporaneamente su entrambe le ruote posteriori agendo sul tubo di supporto.

8. Per frenare il passeggino, premere verso il basso il pedale posto centralmente (Fig. 8). Per sbloccare il sistema frenante, premere il pedale nell'altro senso (Fig. 8A).

CAPOTTA PARASOLE

La capotte è già installata sul passeggino e non è possibile rimuoverla.

9. Per aprire e regolare la capotta agire sull'archetto anteriore (Fig. 9).

È possibile estendere la capotta aprendo la cerniera (Fig. 9A-9B).

Agganciare la parte posteriore della capotte allo schienale con due bottoni automatici (Fig. 9C) e i velcri laterali (Fig. 9D).

POGGIAGAMBE REGOLABILE

È possibile utilizzare il poggia gambe in 2 posizioni.

10. Per utilizzare il poggia gambe in posizione orizzontale è sufficiente spingerlo verso l'alto. Per abbassarlo agire sul tasto posto sotto il poggia gambe (Fig. 10).

SVESTIZIONE E VESTIZIONE DEL PASSEGGINO

Per rimuovere il tessuto della seduta seguire i passaggi descritti di seguito:

11. Staccare tutti i velcri e i bottoni automatici che legano lo schienale alla capotte (Fig. 11A) e, su entrambi i lati, sfilare i nastri dagli agganci plastici che legano lo schienale al tubo impugnatura del telaio (Fig. 11B).

12. Sui laterali della seduta, rimuovere il velcro (Fig. 12) e sfilare la linguetta tessile dall'anello plastico posto sulla struttura (Fig. 12A). Effettuare tale operazione su entrambi i lati del passeggino.

13. Sfilare la parte tessile del poggia gambe dalla struttura (Fig. 13) e, conseguentemente, il nastro elastico (Fig. 13A). Staccare il velcro presente sul nastro elastico, posto sotto la seduta, e sfilare il nastro stesso dalla fibbia (Fig. 13B). Rimuovere la tasca dal tasto di regolazione dello schienale e tirare tutto il tessuto verso l'alto (Fig. 13C - 13D).

Per vestire il passeggino eseguire le stesse operazioni in senso inverso.

CHIUSURA DEL PASSEGGINO

ATTENZIONE: Effettuare questa operazione facendo attenzione che il bambino ed eventuali altri bambini siano a debita distanza. Assicurarsi che in queste fasi le parti mobili del passeggino non vengano a contatto con il corpo del bambino.

Prima della chiusura verificare che il cestello portaoggetti sia vuoto e che la capotta sia chiusa.

Il passeggino è dotato di comando di chiusura utilizzabile con una sola mano.

14. Per chiudere il passeggino, spingere il cursore A verso sinistra e premere contemporaneamente il tasto B (Fig. 14); spingere il maniglione verso il basso ed il passeggino si chiuderà in automatico. Il passeggino si bloccherà automaticamente in posizione chiusa. Il passeggino, una volta chiuso, sta in piedi da solo (Fig. 14A-B).

ACCESSORI

ATTENZIONE: Gli accessori descritti qui nel seguito possono non essere presenti su alcune versioni del prodotto. Leggere attentamente le istruzioni relative agli accessori presenti nella configurazione da Voi acquistata.

KIT SPALLACCI E SPARTIGAMBE

Il passeggino è dotato di spillacci imbottiti e di un morbido spartigambe, in grado di assicurare la sicurezza e la comodità del bambino.

15. Infilare gli spillacci nelle bretelle (Fig. 15) e far passare lo spartigambe nell'apposita imbottitura (Fig. 15A).

ATTENZIONE: Regolare, se necessario, la larghezza del girovita agendo sulle fibbie.

ATTENZIONE: Per garantire la sicurezza del vostro bambino è indispensabile usare sempre le cinture di sicurezza.

MANTELLINA PARAPIOGGIA

16. Per fissare la mantellina parapiovvia fate passare i lacci intorno ai tubi del passeggino in corrispondenza delle posizioni indicate in figura 16 (le operazioni vanno eseguite su entrambi i lati del passeggino).

A fine utilizzo lasciare asciugare all'aria la mantellina qualora si bagnasse.

ATTENZIONE: La mantellina parapiovvia non può essere utilizzata sul passeggino sprovvisto di capotta, poiché può provocare il soffocamento del bambino.

ATTENZIONE: Quando la mantellina parapiovvia è montata sul passeggino non lasciare mai lo stesso esposto al sole con dentro il bambino per il rischio di surriscaldamento.

MONTAGGIO E SMONTAGGIO DELLA SACCA MORBIDA DAL PASSEGGINO

Il passeggino Goody è compatibile con la sacca morbida Chicco. Per le istruzioni sul montaggio e smontaggio della sacca dal passeggino si rimandi al manuale d'istruzioni della sacca morbida Chicco.

GARANZIA

Il prodotto è garantito contro ogni difetto di conformità in normali condizioni di utilizzo secondo quanto previsto dalle istruzioni d'uso. La garanzia non sarà applicata, dunque, in caso di danni derivanti da un uso improprio, usura o eventi accidentali. Per la durata della garanzia sui difetti di conformità si rinvia alle specifiche previsioni delle normative nazionali applicabili nel paese d'acquisto, dove previste.

EN INSTRUCTIONS FOR USE

IMPORTANT – READ CAREFULLY AND KEEP FOR FUTURE REFERENCE.

WARNING: BEFORE USE, REMOVE AND DISPOSE OF ALL PLASTIC BAGS AND PACKAGING MATERIALS AND KEEP THEM OUT OF REACH OF CHILDREN.

WARNINGS

- **WARNING:** Never leave the child unattended.
- **WARNING:** Ensure that all the locking devices are engaged before use.
- **WARNING:** To avoid injury ensure that the child is kept away when unfolding and folding this product.
- **WARNING:** Do not let the child play with this product.
- **WARNING:** Always use the restraint system.
- The use of the safety harness is necessary to guarantee the safety of your child. Always use the complete safety harness.
- **WARNING:** Check that the pram body or seat unit or car seat attachment devices are correctly engaged before use.
- The Chicco Soft Carry cot can be mounted on the Goody stroller.
- **WARNING:** This product is not suitable for running or skating.
- The stroller is intended for use with children aged between 0 and 48

months, up to 22 kg of weight.

- It is recommended that the backrest should be used in its most reclined position for children from birth to 6 months of age.
- The parking device must always be engaged when moving or removing your child from the stroller.
- Use the parking device every time you stop.
- Never leave the stroller on a sloped surface, with a child on board, even with the brakes are on.
- Do not overload the storage basket. Maximum weight 3 kg.
- Any additional load placed on the handle and/or on the backrest and/or on the sides of the stroller will affect the stability of the stroller.
- Do not carry more than one child at a time.
- Do not use accessories, replacement parts, or any component not supplied or approved by the manufacturer / distributor.
- Do not use this product if any part is broken, torn or missing.
- Before assembly, ensure that the product and its components have not been damaged during transportation. In this case, do not use and keep out of reach of children.
- During adjustment operations, ensure that the moving parts of the stroller do not come into contact with your child.
- Make sure that the person using the stroller knows how to operate it in the safest way.
- This product must only be used by an adult.
- The product must only be assem-

bled by an adult.

- To avoid all strangulation hazards, never give children objects with cords or strings attached, or leave them close to such objects.
- Never use the stroller on staircases or escalators: you could suddenly lose control of it.
- Always pay attention when going up and down steps or pavements.
- If the stroller is left exposed to direct sunlight for an extended period of time, allow it to cool down before placing your child inside. Prolonged exposure to direct sunlight may cause the colour of the materials and fabric to fade.
- Prevent the stroller from coming into contact with salt water. It may cause rusting.
- Do not use the stroller on the beach.
- When not in use, the stroller should be kept out of reach of children.

TIPS FOR CLEANING AND MAINTENANCE

This product requires periodical maintenance. Cleaning and maintenance operations must be performed exclusively by an adult.

CLEANING

The seat of the stroller can be removed (please see the section FITTING AND REMOVING THE STROLLER LINING). Clean the fabric parts using a wet terry towel and neutral soap. Periodically wipe the plastic parts clean with a soft damp cloth. To prevent the formation of rust, always dry metal parts if they have come into contact with water.

The washing symbols and relative meanings are indicated below:



Hand wash



Do not bleach



Do not tumble dry



Do not iron



Do not dry clean

MAINTENANCE

If necessary, lubricate the moving parts with dry silicone lubricant. Regularly check the condition of the wheels and clean off all dust and sand. To avoid friction that may compromise the correct functioning of the stroller, make sure all plastic parts that run along the metal tubes are clean of dust, dirt and sand.

Keep the stroller in a dry place.

GENERAL INSTRUCTIONS

OPENING AND FIRST ASSEMBLY OF THE STROLLER

WARNING: When opening the stroller, make sure that your child or other children are at a safe distance.

WARNING: Make sure that during these operations the moving parts of the stroller will not come into contact with your child.

1. Take hold of the handle (Fig. 1) and pull the stroller upwards (Fig. 1A) until the structure has opened completely (Fig. 1B).

WARNING: Before use, ensure that the stroller is locked in the open position, checking that the mechanism is effectively locked.

2. Assemble the rear wheels inserting the pin of the wheel into the appropriate hole located on the rear tube, until it locks in place (Fig. 2). To remove them use the button located on each wheel (Fig. 2A).

WARNING: Before use, ensure that the wheels have locked correctly.

3. Install the bumper bar by inserting it into the appropriate slots located on the joints of the stroller (Fig. 3). Should you need to remove it, press the buttons on both sides (Fig. 3A).

WARNING: Never use the bumper bar to lift the stroller up with your child sitting in it.

CARRY-ALL BASKET

The storage basket is already installed. Should you need to remove it, follow the steps outlined below.

4. The storage basket is attached to the frame at several points. Unsnap the 2 snap buttons located on the rear of the basket (Fig. 4); remove the lateral straps on the rear legs of the stroller (Fig. 4A); unsnap the snap buttons present under the seat (Fig. 4B); open the velcro straps on the front under the footrest (Fig. 4C).

To reassemble the basket follow the same steps backwards.

HOW TO USE THE SAFETY HARNESS

This stroller has a five-point safety harness featuring two shoulder straps, two adjustment holes, a waist strap and a crotch strap with buckle.

5. **WARNING:** When carrying children up to 6 months of age, the shoulder straps must be passed through the 2 adjuster slots (Fig. 5) and the waist strap through the vertical slots (Fig. 5A).

The height of the shoulder straps can be adjusted by using the different slots found on the backrest.

6. After placing the child in the stroller, fasten the belts (Fig. 6) passing the two prongs (A) through the shoulder strap buckle (B) and then through the crotch strap (C); adjust the height of the shoulder straps so that they correctly fit your child's shoulders (Fig. 6A). Always make sure that the straps are fastened correctly. To unfasten the strap, press and pull the side prongs.

WARNING: Children must wear the safety harness at all times. To ensure your child's safety, it is necessary to always use the safety harness.

To make sure that the belts are fastened properly to the anchor points, after placing your child inside the stroller, pull the end parts of the belts firmly.

ADJUSTING THE BACKREST

The backrest can be adjusted to 3 positions.

7. To lower the backrest, lift the adjusting handle located on the rear of the backrest (Fig. 7). To raise the backrest, simply lift it to the desired position.

WARNING: The child's weight can make these operations more difficult.

REAR BRAKES

The rear wheels have linked brakes, which can be applied simultaneously on both rear wheels by using the support tube.

8. To activate the brakes on the stroller, press down on the central pedal (Fig. 8). To release the brakes, press the pedal in the opposite direction (Fig. 8A).

SUN CANOPY

The canopy is already installed on the stroller and cannot be removed.

9. To open and adjust the canopy use the front arch (Fig. 9). The canopy can be extended by opening the zipper (Fig. 9A-9B). Hook the rear section of the canopy to the backrest using the two snap buttons (Fig. 9C) and the lateral velcro straps (Fig. 9D).

ADJUSTABLE LEGREST

The legrest can be used in 2 positions.

10. To use the legrest in the horizontal position simply push it upwards. To lower the legrest use the button located under the legrest (Fig. 10).

FITTING AND REMOVING THE STROLLER LINING

To remove the lining from the seat, follow the steps below:

11. Unfasten all the velcro straps and snap buttons that bind the backrest to the canopy (Fig. 11A) and, on both sides, release the straps from the plastic hooks that hold the backrest to the tube that forms the handle for the frame (Fig. 11B).

12. Remove the velcro from the sides of the seat (Fig. 12) and remove the flap of fabric from the plastic ring placed over the structure (Fig. 12A). Complete this operation for both sides of the stroller.

13. Remove the fabric portion of the legrest from the structure (Fig. 13) and, subsequently, the elastic strap (Fig. 13A). Remove the velcro present on the elastic strap, located under the seat, and remove the strap from the buckle (Fig. 13B). Remove the pocket from the adjustment button for the backrest and pull all the fabric upward (Fig. 13C - 13D).

To put the lining back on the stroller follow the same steps backwards.

FOLDING THE STROLLER

WARNING: When opening the stroller, make sure that your child or other children are at a safety distance.

Make sure that during these operations the moving parts of the stroller do not come into contact with your child.

Before closing the stroller, make sure that the storage basket is empty and the canopy is closed.

The stroller has a closing device that can be used with one hand.

14. To close the stroller, push switch A to the left and simultaneously press button B (Fig. 14); push down on the handle and the stroller will close automatically. The stroller will automatically lock in the closed position. When closed, the stroller stands on its own (Fig. 14A-B).

ACCESSORIES

WARNING: The accessories described below may not be included in some product versions. Please carefully read the instructions on the accessories available for the model purchased.

SHOULDER STRAPS AND CROTCH STRAPS

The stroller is fitted with padded shoulder straps and a soft crotch strap to ensure the safety and comfort of your child.

15. Run the shoulder straps through the shoulder strap padding (Fig. 15) and run the crotch strap through its padding (Fig. 15A).

WARNING: Adjust the waist belt if necessary by pressing on the buckles.

WARNING: To guarantee the safety of your child, the safety harness must always be fastened.

RAIN COVER

16. To fit the rain cover, fasten the straps around the stroller's frame in the positions shown in Fig. 16 (steps to be repeated on both sides of the stroller).

When you have finished using the rain cover, allow it to dry properly if it is wet.

WARNING: The rain cover cannot be used on the stroller without hood, as it may cause suffocation.

WARNING: When the rain cover is fitted on the stroller, never leave it exposed to direct sunlight with your child inside, as the temperature will rise considerably.

SOFT CARRYCOT MOUNTING AND REMOVAL FROM THE STROLLER

The Goody stroller is compatible with the Chicco soft carrycot.

For instructions regarding the assembly and removal of the carrycot from the stroller refer to the instruction manual of the Chicco soft carrycot.

WARRANTY

The product is guaranteed against any conformity defect in normal conditions of use as stated in the instructions. Therefore, the warranty does not apply in the case of damage caused by improper use, wear or accidental events. For the duration of warranty on conformity defects, please refer to the specific provisions of national laws applicable in the country of purchase, where provided.

IMPORTANT - À LIRE ATTENTIVEMENT ET À CONSERVER POUR CONSULTATION ULTÉRIEURE.

AVERTISSEMENT : AVANT L'EMPLOI, ENLEVER ET ÉLIMINER TOUS LES SACS EN PLASTIQUE ET ÉLÉMENTS QUI FONT PARTIE DE L'EMBALLAGE DU PRODUIT ET LES TENIR HORS DE PORTÉE DES ENFANTS.

AVERTISSEMENTS

- **AVERTISSEMENT :** Ne jamais laisser l'enfant sans surveillance.
- **AVERTISSEMENT :** S'assurer que tous les dispositifs de verrouillage sont enclenchés avant utilisation.
- **AVERTISSEMENT :** Pour éviter toute blessure, maintenir votre enfant à l'écart lors du dépliage et du pliage du produit.
- **AVERTISSEMENT :** Ne pas laisser votre enfant jouer avec ce produit.
- **AVERTISSEMENT :** Toujours utiliser le système de retenue.
- L'utilisation de l'entrejambe et du harnais de sécurité est indispensable pour garantir la sécurité de l'enfant. Ne jamais utiliser l'entrejambe sans le harnais de sécurité.
- **AVERTISSEMENT :** Vérifier que les dispositifs de fixation de la nacelle, du siège ou du siège-auto sont correctement enclenchés avant utilisation.

- Il est possible de monter la nacelle souple Chicco sur la poussette Goody.
- **AVERTISSEMENT :** Ce produit ne convient pas pour faire du jogging ou des promenades en rollers.
- L'utilisation de la poussette est autorisée pour les enfants d'un âge compris entre 0 et 48 mois, jusqu'à un poids maximum de 22 kg.
- De la naissance de l'enfant à ses 6 mois environ, le dossier doit être utilisé complètement incliné.
- Le système de freinage doit être actionné avant de positionner ou de retirer l'enfant.
- Utiliser le dispositif de freinage chaque fois que la poussette est à l'arrêt.
- Ne jamais laisser la poussette sur un plan incliné avec l'enfant à l'intérieur, même avec le frein actionné.
- Ne pas mettre dans le panier de poids supérieur à 3 kg.
- Tout poids suspendu aux poignées et/ou au dossier et/ou sur les côtés de la poussette pourrait compromettre sa stabilité.
- Ne pas transporter plus d'un enfant à la fois.
- Ne pas monter sur la poussette d'accessoires, pièces de rechange ou composants non fournis ou non approuvés par le constructeur.
- Ne pas utiliser la poussette si des parties sont cassées, arrachées ou manquantes.
- Avant l'assemblage, vérifier que le produit et tous ses composants ne présentent aucun dommage dû au transport ; dans le cas contraire, le produit ne doit pas être utilisé et il

devra être tenu hors de la portée des enfants.

- Pendant les opérations de réglage, s'assurer que les parties mobiles de la poussette n'entrent pas en contact avec le corps de l'enfant.
- Vérifier que les utilisateurs de la poussette connaissent le fonctionnement exact de celle-ci.
- Ce produit doit être utilisé uniquement par un adulte.
- Le produit doit être monté uniquement par un adulte.
- Pour éviter tout risque d'étranglement, ne pas donner à l'enfant ni poser près de l'enfant d'objets munis de cordes.
- Ne pas utiliser la poussette dans les escaliers ou sur un escalator : elle pourrait être déséquilibrée.
- Faire attention quand on monte ou descend le trottoir.
- En cas d'exposition prolongée au soleil, attendre que la poussette refroidisse avant d'y positionner l'enfant. Une exposition prolongée au soleil peut provoquer des variations de couleur des matériaux et des tissus.
- Éviter tout contact de la poussette avec de l'eau salée pour empêcher la formation de rouille.
- Ne pas utiliser la poussette à la plage.
- Lorsque la poussette n'est pas utilisée, la ranger hors de portée des enfants.

CONSEILS DE NETTOYAGE ET D'ENTRETIEN





Ce produit doit être entretenu régulièrement. Les opérations de nettoyage et d'entretien doivent être effectuées par un adulte.

NETTOYAGE

L'assise de la poussette est déhoussable (consulter le paragraphe « COMMENT ENLEVER / REMETTRE LA HOUSSE DE LA POUSSETTE »). Nettoyer les parties en tissu avec une éponge humide et du savon

neutre. Nettoyer régulièrement les parties en plastique avec un chiffon humide. Essuyer les parties en métal si elles sont mouillées, pour empêcher toute formation de rouille.

Les symboles de lavage et leur signification sont décrits ci-dessous :

-  Laver à la main à l'eau froide
-  Ne pas blanchir
-  Ne pas sécher en machine
-  Ne pas repasser
-  Ne pas laver à sec

ENTRETIEN

En cas de besoin, lubrifier les parties mobiles avec de l'huile sèche de silicone.

Contrôler régulièrement l'état d'usure des roues, et les tenir à l'abri de la poussière et du sable. Vérifier que toutes les parties en plastique, qui coulissent le long des tubes en métal, ne sont pas couvertes de poussière, de saleté et de sable afin d'éviter d'éventuels frottements pouvant compromettre le bon fonctionnement de la poussette.

Ranger la poussette dans un endroit sec.

INSTRUCTIONS GÉNÉRALES

OUVERTURE ET PREMIER MONTAGE DE LA POUSSETTE

AVERTISSEMENT : Effectuer cette opération en veillant à ce que les enfants soient suffisamment éloignés.

AVERTISSEMENT : Lors de ces phases, s'assurer que les parties mobiles de la poussette n'entrent pas en contact avec l'enfant.

1. Saisir la poignée (Fig. 1) et tirer la poussette vers le haut (Fig. 1A) jusqu'à l'ouverture complète de la structure (Fig. 1B).

AVERTISSEMENT : Avant d'utiliser la poussette, vérifier qu'elle est bloquée en position ouverte, en contrôlant que le mécanisme est effectivement verrouillé.

2. Monter les roues arrière en insérant l'axe de roue dans le trou approprié du tube arrière, jusqu'au blocage (Fig. 2). Pour les enlever, agir sur le bouton situé sur chaque roue (Fig. 2A).

AVERTISSEMENT : avant l'utilisation, s'assurer que toutes les roues sont correctement fixées.

3. Installer l'arceau de sécurité en l'insérant dans les fentes situées sur les croisements de la poussette (Fig. 3). S'il est nécessaire de l'enlever, appuyer sur le bouton des deux côtés (Fig. 3A).

AVERTISSEMENT : Ne pas utiliser l'arceau de sécurité pour soulever la poussette avec l'enfant assis dedans.

PANIER PORTE-OBJETS

Le panier porte-objets est déjà installé. Dans le cas où il faudrait l'enlever, suivre les étapes décrites ci-dessous.

4. Le panier est accroché au châssis en plusieurs points. Décrocher les 2 boutons à pression à l'arrière du panier (Fig. 4); enlever les rubans latéraux sur les pieds arrière de la poussette (Fig. 4A); décrocher les boutons à pression présents sous l'assise (Fig. 4B); ouvrir les velcros à l'avant sous le repose-pieds (Fig. 4C).

Pour remonter le panier, effectuer les opérations précédentes, mais dans l'ordre inverse.

UTILISATION DES HARNAIS DE SÉCURITÉ

La poussette est munie d'un système de retenue à cinq points d'ancrage constitué de deux épaulières, de deux boutonniers de réglage, d'une ceinture abdominale et d'un entrejambe avec boucle.

5. **AVERTISSEMENT :** pour les bébés de 0 à 6 mois environ, il est impératif d'utiliser les épaulières en les faisant passer à travers les deux fentes de réglage (Fig. 5) et la ceinture abdominale dans les fentes verticales (Fig. 5A).

Il est possible de régler la hauteur des épaulières en les déplaçant dans les fentes présentes sur le dossier.

6. Après avoir installé l'enfant dans la poussette, attacher le harnais (Fig. 6) en faisant passer les deux fourches (A) dans la boucle des épaulières (B), puis dans celle de l'entrejambe (C) ; ajuster la hauteur des épaulières couvre-harnais de sorte qu'elles adhèrent aux épaules de l'enfant (Fig. 6A).

Vérifier que les ceintures sont toujours fixées correctement. Pour décrocher le harnais, appuyer simultanément sur les fourches latérales et tirer.

AVERTISSEMENT : pour garantir la sécurité de votre enfant, il faut toujours utiliser le harnais de sécurité.

Pour s'assurer que le harnais est bien accroché, après avoir installé et attaché l'enfant, tirer avec force la partie finale des sangles.

RÉGLAGE DU DOSSIER

Le dossier est réglable sur 3 positions.

7. Pour abaisser le dossier, soulever la poignée de réglage située à l'arrière du dossier (Fig. 7). Pour relever le dossier, il suffit de le soulever jusqu'à la position désirée.

AVERTISSEMENT : le poids de l'enfant peut rendre ces opérations plus difficiles à accomplir.

FREINS ARRIÈRE

Les roues arrière sont équipées de freins jumelés qui travaillent simultanément sur les deux roues arrière, en intervenant sur le tube de support.

8. Pour freiner la poussette, appuyer sur la pédale au centre (Fig. 8). Pour débloquer le système de freinage, relever la pédale (Fig. 8A).

CAPOTE AVEC FILET PARE-SOLEIL

La capote est déjà installée sur la poussette et ne peut pas être enlevée.

9. Pour ouvrir et régler la capote, agir sur l'arceau avant (Fig. 9). Il est possible d'étendre la capote en ouvrant la charnière (Fig. 9A-9B). Accrocher la partie arrière de la capote au dossier à l'aide des deux boutons à pression (Fig. 9C) et des velcros latéraux (Fig. 9D).

REPOSE-JAMBES RÉGLABLE

Il est possible d'utiliser le repose-jambes sur 2 positions.

10. Pour utiliser le repose-jambes en position horizontale, il suffit de le relever. Pour l'abaisser, appuyer sur le bouton situé sous le repose-jambes (Fig. 10).

COMMENT ENLEVER / REMETTRE LA HOUSSE DE LA POUSSETTE

Pour déhousser l'assise, suivre les étapes décrites ci-dessous :

11. Décrocher tous les velcros et les boutons à pression qui fixent le dossier à la capote (Fig. 11A), puis enlever des deux côtés les rubans des crochets en plastique qui fixent le dossier au tube de la poignée du châssis (Fig. 11B).

12. Retirer le velcro sur les côtés de l'assise (Fig. 12) et retirer la languette en tissu de l'anneau en plastique situé sur la structure (Fig. 12A). Cette opération doit être exécutée des deux côtés de la poussette.

13. Retirer la partie en tissu du repose-jambes de la structure (Fig. 13) et, par conséquent, du ruban élastique (Fig. 13A). Décrocher le velcro du ruban élastique situé sous l'assise et enlever le ruban de la boucle (Fig. 13B). Enlever la poche du bouton de réglage du dossier et tirer tout le tissu vers le haut (Fig. 13C - 13D).

Pour rehousser la poussette, effectuer les opérations précédentes, mais dans l'ordre inverse.

PLIAGE DE LA POUSSETTE

AVERTISSEMENT : effectuer cette opération en veillant à ce que les enfants soient suffisamment éloignés.

Lors de ces phases, s'assurer que les parties mobiles de la poussette n'entrent pas en contact avec l'enfant.

Avant le pliage, s'assurer que le panier porte-objets est vide et la capote fermée.

La poussette est munie d'une commande de fermeture à utiliser d'une seule main.

14. Pour plier la poussette, pousser le curseur A vers la gauche et appuyer en même temps sur le bouton B (Fig. 14) ; abaisser la poignée, la poussette se repliera automatiquement. La poussette se verrouillera automatiquement en position de fermeture. Une fois fermée, la poussette reste debout toute seule (Fig. 14A-B).

ACCESSOIRES

AVERTISSEMENT : Les accessoires décrits ci-après peuvent ne pas être présents sur certaines versions du produit. Lire attentivement les instructions relatives aux accessoires présents sur le modèle acheté.

KIT ÉPAULIÈRES ET ENTREJAMBE

La poussette est munie d'épaulières couvre-harnais rembourrées et d'un entrejambe confortable, capables de garantir la sécurité et la commodité de votre enfant.

15. Enfiler les épaulières dans les bretelles (Fig. 15) et faire passer l'entrejambe dans le rembourrage prévu à cet effet (Fig. 15A).

AVERTISSEMENT : Régler, si nécessaire, la largeur de la ceinture abdominale à l'aide des boucles.

AVERTISSEMENT : Pour garantir la sécurité de votre enfant, il est indispensable de toujours utiliser le harnais de sécurité.

HABILLAGE-PLUIE

16. Fixer l'habillage-pluie en faisant passer les rubans autour des tubes de la poussette au niveau des positions indiquées dans la figure 16 (ces opérations doivent être exécutées des deux côtés de la poussette).

En fin d'utilisation, laisser l'habillage sécher à l'air s'il est mouillé.

AVERTISSEMENT : L'habillage-pluie ne peut pas être utilisé sur la poussette sans capote, car il pourrait étouffer l'enfant.

AVERTISSEMENT : Ne jamais laisser la poussette exposée au soleil avec l'enfant à l'intérieur lorsque l'habillage-pluie est monté, pour éviter les coups de chaleur.

MONTAGE ET DÉMONTAGE DE LA NACELLE SOUPLE DE LA POUSSETTE

La poussette Goody est compatible avec la nacelle souple Chicco. Pour le montage et le démontage de la nacelle sur/de la poussette, se reporter à la notice d'utilisation de la nacelle souple Chicco.

GARANTIE

Le produit est garanti contre tout défaut de conformité dans des conditions normales d'utilisation selon les indications figurant sur la notice d'utilisation. La garantie ne sera donc pas appliquée en cas de dommages dérivant d'un usage inapproprié, de l'usure ou d'événements accidentels. En ce qui concerne la durée de la garantie contre les défauts de conformité, consulter les conditions prévues par les normes nationales applicables, le cas échéant, dans le pays d'achat.

WARNUNG - BITTE SORGFÄLTIG LESEN UND FÜR SPÄTERES NACHLESEN UNBE- DINGT AUFBEWAH- REN.

WARNUNG: VOR DEM GEBRAUCH EVENTUELLE POLYBEUTEL UND ALLE ELEMENTE, DIE TEIL DER PRODUKTVERPACKUNG SIND, ABNEHMEN UND ENTSORGEN SOWIE VON KINDERN FERNHALTEN.

HINWEISE

- **WARNUNG:** Lassen Sie das Kind nie unbeaufsichtigt.
- **WARNUNG:** Vergewissern Sie sich vor Gebrauch, dass alle Verriegelungen eingerastet sind.
- **WARNUNG:** Vergewissern Sie sich, dass das Kind beim Aufklappen und Zusammenklappen des Wagens außer Reichweite ist, um Verletzungen zu vermeiden.
- **WARNUNG:** Lassen Sie das Kind nicht mit dem Produkt spielen.
- **WARNUNG:** Verwenden Sie immer das Rückhaltesystem.
- Die Verwendung von Schritt- und Sicherheitsgurten ist unerlässlich für die Sicherheit des Kindes. Verwenden Sie den Sicherheitsgurt stets in Verbindung mit dem Schrittgurt.
- **WARNUNG:** Vergewissern Sie sich vor der Verwendung, dass der Kinderwagenaufsatz oder der Sitzeinheit

oder die Befestigungselemente des Autositzes korrekt eingerastet sind.

- Die Chicco Babytragesacktasche kann am Sportwagen Goody montiert werden.
- **WARNUNG:** Dieses Produkt ist nicht zum Joggen oder Skaten geeignet.
- Die Verwendung des Sportwagens ist für Kinder im Alter zwischen 0 und 48 Monaten bis zu einem Körpergewicht von 22 kg zulässig.
- Bei Benutzung für Kinder ab der Geburt bis ca. zum 6. Lebensmonat muss die Rückenlehne vollständig zurückgeklappt werden.
- Die Haltevorrichtung muss stets angezogen sein, wenn Sie das Kind hineinsetzen und herausnehmen.
- Verwenden Sie stets die Haltevorrichtung, wenn Sie anhalten.
- Lassen Sie den Sportwagen niemals mit dem Kind darin auf einer schrägen Fläche stehen, selbst wenn die Bremsen angezogen sind.
- Der Korb darf nicht mit über 3 kg beladen werden.
- An den Griffen und/oder an der Rückenlehne und/oder an den Seiten des Sportwagens angehängte Gegenstände beeinträchtigen die Standfestigkeit des Wagens.
- Transportieren Sie niemals mehr als ein Kind auf einmal.
- Bringen Sie an dem Sportwagen kein Zubehör, Ersatzteile oder Komponenten an, die nicht vom Hersteller mitgeliefert oder genehmigt wurden.
- Benutzen Sie das Produkt nicht mehr, wenn Teile davon gebrochen, abgerissen oder verlorengegangen sind.
- Vor dem Zusammenbau prüfen, ob das Produkt und seine Komponenten keine Transportschäden aufweisen.

Im Falle einer Beschädigung darf das Produkt nicht benutzt werden und ist von Kindern fernzuhalten.

- Vergewissern Sie sich bei der Verstellung, dass die beweglichen Teile des Sportwagens nicht mit dem Körper des Kindes in Berührung kommen.
- Vergewissern Sie sich, dass auch andere Benutzer über die richtige Funktion des Sportwagens Kenntnis haben.
- Dieses Produkt darf ausschließlich von Erwachsenen benutzt werden.
- Das Produkt darf nur von einem Erwachsenen zusammengebaut werden.
- Um eine Erdrasselungsgefahr zu vermeiden, dem Kind keine Gegenstände mit Kordeln geben oder diese in seine Nähe legen.
- Benutzen Sie den Sportwagen nicht auf Treppen oder Rolltreppen: Sie könnten unvorhergesehener Weise die Kontrolle darüber verlieren.
- Achten Sie auf einzelne Stufen oder Bordsteinkanten.
- Falls der Sportwagen länger in der Sonne stand, vergewissern Sie sich bitte, bevor Sie Ihr Kind in den Sportwagen setzen, dass kein Teil überhitzt ist. Wird das Produkt der Sonne ausgesetzt, kann dies Farbveränderungen bei Materialien und Stoffen verursachen.
- Vermeiden Sie den Kontakt des Sportwagens mit Salzwasser, damit sich kein Rost bildet.
- Den Sportwagen nicht am Strand verwenden.
- Wird der Sportwagen nicht verwendet, muss er für Kinder unzugänglich aufbewahrt werden.

TIPPS FÜR DIE PFLEGE UND WARTUNG

Dieses Produkt benötigt regelmäßige Pflege und Wartung. Die Reinigungs- und Wartungsarbeiten müssen von einem Erwachsenen durchgeführt werden.

REINIGUNG

Der Sitz des Sportwagens ist abziehbar (siehe den Abschnitt ABNEHMEN UND ANBRINGEN DES BEZUGS). Die Stoffteile mit einem feuchten Schwamm und Neutralseife reinigen. Reinigen Sie die Kunststoffteile regelmäßig mit einem feuchten Tuch. Die Metallteile nach einem eventuellen Kontakt mit Wasser abtrocknen, um Rostbildung zu vermeiden.

Nachstehend sind die Reinigungssymbole und ihre entsprechende Bedeutung aufgeführt:



Handwäsche kalt



Nicht bleichen



Nicht im Trockner trocknen



Nicht bügeln



Keine chemische Reinigung möglich

WARTUNG

Die beweglichen Teile sollten, wenn notwendig, mit trockenem Silikonöl geschmiert werden.

Kontrollieren Sie regelmäßig den Zustand der Räder und säubern Sie diese bitte, wenn sie staubig oder sandig sind. Vergewissern Sie sich, dass alle Kunststoffteile, die auf den Metallrohren gleiten, frei von Staub, Schmutz und Sand sind, um Reibungen zu vermeiden, die das korrekte Funktionieren des Sportwagens beeinträchtigen könnten. Den Sportwagen an einem trockenen Ort aufbewahren.

GEBRAUCHSANLEITUNG

AUFKLAPPEN UND ERSTE MONTAGE DES SPORTWAGENS

WARNUNG: Achten Sie darauf, dass sich das Kind oder auch andere Kinder in angemessener Entfernung befinden.

WARNUNG: Vergewissern Sie sich, dass dabei die beweglichen Teile des Sportwagens nicht mit dem Körper des Kindes in Berührung kommen.

1. Den Griff (Abb. 1) fassen und den Sportwagen nach oben ziehen (Abb. 1A) bis das Gestell vollständig geöffnet ist (Abb. 1B).

WARNUNG: Vor Gebrauch sicherstellen, dass der Sportwagen in offener Position blockiert ist, indem man prüft, ob der Mechanismus korrekt blockiert ist.

2. Die Hinterräder montieren, indem der Zapfen des Rads in das entsprechende Loch des hinteren Rohrs gesteckt wird, bis er einrastet (Abb. 2). Zum Entfernen der Räder die auf jedem Rad angebrachte Taste betätigen (Abb. 2A).

WARNUNG: Vergewissern Sie sich vor dem Gebrauch, dass alle Räder korrekt befestigt sind.

3. Den Frontbügel installieren, dazu in die entsprechenden Schlitz an den Gelenken des Sportwagens einsetzen (Abb. 3). Falls dieser abgenommen werden muss, die Tasten auf beiden Seiten drücken (Abb. 3A).

WARNUNG: Niemals den Frontbügel zum Anheben des Sportwagens mit dem Kind darin verwenden.

KORB

Der Korb ist schon montiert. Falls dieser abgenommen werden muss, nachstehend beschriebene Schritte befolgen.

4. Der Korb ist an mehreren Stellen am Gestell befestigt. Die 2 Druckknöpfe am hinteren Teil des Korbs öffnen (Abb. 4); die seitlichen Bänder an den hinteren Beinen des Sportwagens entfernen (Abb. 4A); die unter dem Sitz vorhandenen Druckknöpfe öffnen (Abb. 4B); die Klettverschlüsse im vorderen Bereich unter der Fußstütze öffnen (Abb. 4C).

Zum erneuten Montieren des Korbs die gleichen Arbeitsschritte in um-

gekehrter Reihenfolge durchführen.

GEBRAUCH DER SICHERHEITSGURTE

Der Sportwagen ist mit einem 5-Punkt-Rückhaltesystem ausgestattet, das aus zwei Schultergurten mit zwei Verstellschlitzen, einem Beckengurt und einem Schrittgurt mit Gurtschloss besteht.

5. **WARNUNG:** Für die Verwendung mit Babys ab der Geburt bis zu ca. 6 Monaten müssen die Schultergurte benutzt werden. Ziehen Sie diese hierzu zuerst durch die beiden Verstellösen (Abb. 5) und den Beckengurt durch die vertikalen Ösen (Abb. 5A).

Die Höhe der Schulterpolster kann verstellt werden, indem sie in den Ösen an der Rückenlehne versetzt werden.

6. Nachdem Sie das Kind in den Sportwagen gelegt haben, schließen Sie die Sicherheitsgurte (Abb. 6) indem Sie zuerst die zwei Gabeln (A) durch das Gurtschloss der Schultergurte (B) ziehen und sie dann in das Gurtschloss des Schrittgurtes (C) einfügen; Stellen Sie nun die Länge der Schultergurte so ein, dass sie an den Schultern des Kindes anliegen (Abb. 6A).

Prüfen Sie stets, ob die Sicherheitsgurte richtig angelegt sind. Zum Öffnen des Gurtes die seitlichen Gabeln drücken und herausziehen.

WARNUNG: Damit die Sicherheit Ihres Babys nicht beeinträchtigt wird, müssen stets die Sicherheitsgurte verwendet werden.

Um sich zu vergewissern, dass die Gurte korrekt befestigt sind, fest am Ende der Gurte ziehen, nachdem man das Kind hineingesetzt und angeschnallt hat.

VERSTELLEN DER RÜCKENLEHNE

Die Rückenlehne kann in 3 Positionen eingestellt werden.

7. Um die Rückenlehne nach hinten zu neigen, den Verstellgriff auf ihrer Rückseite nach oben anheben (Abb. 7). Um die Rückenlehne bis in die gewünschte Position anzuheben, genügt es, sie nach oben zu stellen.

WARNUNG: Durch das Gewicht des Kindes können diese Arbeitsgänge erschwert werden.

HINTERBREMSEN

Die Hinterräder sind mit Zwillingsbremsen versehen, wodurch beide hinteren Bremsen gleichzeitig durch das Stützrohr betätigt werden können.

8. Zum Bremsen des Sportwagens drücken Sie das mittig angebrachte Pedal nach unten (Abb. 8). Zum Lösen des Bremssystems drücken Sie das Pedal in die andere Richtung (Abb. 8A).

VERDECK

Das Verdeck ist bereits am Sportwagen montiert und kann nicht abgenommen werden.

9. Zum Öffnen und Verstellen des Verdecks den vorderen Bogen betätigen (Abb. 9). Das Verdeck kann durch Öffnen des Reißverschlusses aufgeklappt werden (Abb. 9A-9B). Den hinteren Teil des Verdecks mit den beiden Druckknöpfen (Abb. 9C) und den seitlichen Klettverschlüssen an der Rückenlehne befestigen (Abb. 9D).

VERSTELLBARE BEINSTÜTZE

Die Beinstütze kann in zwei Positionen verwendet werden.

10. Um die Beinstütze in horizontaler Position zu verwenden, genügt es, sie nach oben zu schieben. Zum Absenken die Taste betätigen, die unter der Beinstütze angebracht ist (Abb. 10).

ABNEHMEN UND ANBRINGEN DES SPORTWAGENBEZUGS

Zum Abnehmen des Stoffes vom Sitz gehen Sie wie folgt vor:

11. Lösen Sie alle Klettverschlüsse und Druckknöpfe, die die Rückenlehne mit dem Verdeck verbinden (Abb. 11A). Ziehen Sie auf beiden Seiten die Bänder aus den Kunststoffhaken, mit denen die Rückenlehne am Griffrohr des Gestells befestigt ist (Abb. 11B).

12. An den Seiten des Sitzes entfernen Sie den Klettverschluss (Abb. 12) und ziehen die Stofflasche aus dem Kunststoffring am Gestell (Abb. 12A). Führen Sie diesen Vorgang an beiden Seiten des Sportwagens aus.

13. Ziehen Sie den Stoffteil der Beinstütze vom Gestell ab (Abb. 13) und danach das Gummiband (Abb. 13A). Lösen Sie den am Gummiband vorhandenen Klettverschluss, der sich unter dem

Sitz befindet und ziehen Sie das Band aus dem Gurtschloss (Abb. 13B). Entfernen Sie die Tasche von der Taste zur Verstellung der Rückenlehne und ziehen Sie den ganzen Stoff nach oben (Abb. 13C - 13D).

Zum Beziehen des Sportwagens die gleichen Arbeitsschritte in umgekehrter Reihenfolge durchführen.

ZUSAMMENKLAPPEN DES SPORTWAGENS

WARNUNG: Achten Sie bei der Ausführung dieses Arbeitsvorgangs darauf, dass sich das Kind und ggf. auch andere Kinder in entsprechender Entfernung befinden.

Vergewissern Sie sich, dass dabei die beweglichen Teile des Sportwagens nicht mit dem Körper des Kindes in Berührung kommen. Prüfen Sie vor dem Schließen, ob der Korb leer und das Verdeck geschlossen sind.

Der Sportwagen verfügt über ein Schließsystem, das mit nur einer Hand bedient werden kann.

14. Um den Sportwagen zu schließen, bewegen Sie den Schieber A nach links und drücken Sie gleichzeitig die Taste B (Abb. 14); schieben Sie den Griff nach unten und der Sportwagen schließt sich automatisch. Der Sportwagen blockiert sich automatisch in der geschlossenen Position. Wenn der Sportwagen einmal geschlossen wurde, bleibt er von allein stehen (Abb. 14A-B).

ZUBEHÖR

WARNUNG: Die nachstehend beschriebenen Zubehörteile können je nach Produktmodell variieren (d.h. sie könnten enthalten sein oder nicht). Lesen Sie bitte sorgfältig die Anleitung für die Zubehörteile der von Ihnen gekauften Ausführung.

SET SCHULTERGURTE UND SCHRITTGURT

Der Sportwagen ist mit gepolsterten Schultergurten und einem weichen Schrittgurt ausgestattet, die die Sicherheit und den Komfort des Kindes gewährleisten.

15. Die Schultergurte in die Gurtpolster einführen (Abb. 15) und den Schrittgurt durch die entsprechende Polsterung führen (Abb. 15A).

WARNUNG: Stellen Sie gegebenenfalls mithilfe der Gurtschlösser die Länge des Beckengurtes ein.

WARNUNG: Um die Sicherheit Ihres Kindes zu gewährleisten, müssen stets die Sicherheitsgurte verwendet werden.

REGENSCHUTZ

16. Zur Befestigung des Regenschutzes legen Sie die Bänder in Höhe der in Abbildung 16 angegebenen Positionen um die Gestellholme des Sportwagens (diese Schritte sind an beiden Seiten des Sportwagens durchzuführen).

Lassen Sie nach Gebrauch den Regenschutz (falls er nass geworden sein sollte) an der Luft trocknen.

WARNUNG: Der Regenschutz darf niemals ohne Verdeck am Sportwagen verwendet werden, da das Kind erstickn könnte.

WARNUNG: Wenn der Regenschutz am Sportwagen befestigt ist, niemals den Sportwagen mit dem Kind darin in der Sonne stehen lassen, um das Risiko einer Überhitzung zu vermeiden.

MONTAGE UND ABNAHME DER SOFTTRAGETASCHE AM BZW. VOM SPORTWAGEN

Der Sportwagen Goody ist mit der Chicco Softtragetasche kompatibel.

Für die Anweisungen zu Montage und Demontage der Babytragetasche am/vom Sportwagen wird auf die Gebrauchsanleitung der Chicco Softtragetasche verwiesen.

GARANTIE

Die Garantie gilt bei allen Konformitätsfehlern, die trotz normaler Gebrauchsbedingungen (gemäß den Vorgaben der Gebrauchsanleitung) auftreten. Die Garantie ist wirksam bei unsachgemäßem Gebrauch, Abnutzung oder bei persönlichen Unglücksfällen. Für die Laufzeit der Garantie auf Konformitätsmängel wird auf die besonderen Bestimmungen der nationalen Gesetzesvorschriften verwiesen, die im Land des Kaufs gelten, soweit vorgesehen.

ES INSTRUCCIONES DE USO

IMPORTANTE – LEER DETENIDAMENTE Y MANTENERLAS PARA FUTURAS CONSULTAS.

ADVERTENCIA: ANTES DEL USO, quite y elimine las bolsas de plástico y los demás componentes que formen parte del embalaje del producto o, en cualquier caso, manténgalos fuera del alcance de los niños.

ADVERTENCIAS

- **ADVERTENCIA:** No dejar nunca al niño desatendido.
- **ADVERTENCIA:** Asegurarse de que todos los dispositivos de cierre están engranados antes del uso.
- **ADVERTENCIA:** Para evitar lesiones, asegúrese de que el niño se mantiene alejado durante el desplegado y el plegado de este producto.
- **ADVERTENCIA:** No permita que el niño juegue con este producto.
- **ADVERTENCIA:** Usar siempre el sistema de retención.
- El uso del separapiernas y de los cinturones de seguridad es fundamental para garantizar la seguridad del niño. Utilice siempre los cinturones de seguridad simultáneamente con el separapiernas.
- **ADVERTENCIA:** Comprobar que los dispositivos de sujeción del

capazo, del asiento o de la silla de coche están correctamente engranados antes del uso.

- En la silla de paseo Goody puede montarse el capazo semirrígido de Chicco.
- **ADVERTENCIA:** Este producto no es adecuado para correr o patinar.
- El uso de la silla de paseo está permitido con niños entre 0 y 48 meses, con un peso máximo de 22 kilos.
- Para los niños de 0 a 6 meses, el respaldo debe utilizarse en posición totalmente reclinada.
- Accione siempre el dispositivo de estacionamiento cuando coloca y retira el niño.
- Utilice el dispositivo de estacionamiento cada vez que se detenga.
- No deje nunca la silla de paseo sobre una superficie inclinada con el niño dentro aunque los frenos estén accionados.
- No sobrecargue la cesta. Peso máximo 3 kg.
- Cualquier peso colocado en el manillar, el respaldo y/o en los lados de la silla de paseo puede comprometer la estabilidad de la misma.
- No transporte a más de un niño a la vez.
- No aplique a la silla de paseo accesorios, partes de repuesto o componentes no suministrados o aprobados por el fabricante.
- No utilice el producto si algunas de sus partes están rotas, rasgadas o faltan.
- Antes del montaje verifique que el producto y todos sus componentes no presenten daños o desper-

fectos debidos al transporte; en ese caso no utilice el producto y manténgalo fuera del alcance de los niños.

- Durante las operaciones de regulación, asegúrese de que las partes móviles de la silla de paseo no entren en contacto con el cuerpo del niño.
- Asegúrese de que los usuarios de la silla de paseo conocen perfectamente el funcionamiento exacto de la misma.
- El uso de este producto debe estar a cargo exclusivamente de un adulto.
- El producto debe ser montado exclusivamente por un adulto.
- Para evitar riesgos de asfixia, no le dé al niño objetos con cordones ni los deje a su alcance.
- No utilice la silla de paseo en escaleras, ya sea fijas o mecánicas: Se podría perder el control inesperadamente.
- Preste atención al subir o bajar un escalón o la acera.
- Si se deja la silla de paseo expuesta al sol durante mucho tiempo, espere hasta que se enfríe antes de acomodar al niño. La exposición prolongada al sol puede causar cambios de color en los materiales y tejidos.
- Para prevenir la formación de óxido, evite que la silla de paseo entre en contacto con agua salina.
- No utilice la silla de paseo en la playa.
- Cuando no se utilice, la silla de paseo debe mantenerse fuera del alcance de los niños.

CONSEJOS PARA LA LIMPIEZA Y EL MANTENIMIENTO

Este producto requiere un mantenimiento periódico. Las operaciones de limpieza y mantenimiento deben ser realizadas por un adulto.

LIMPIEZA

La funda del asiento de la silla de paseo puede quitarse (véase la sección COLOCACIÓN Y EXTRACCIÓN DE LA FUNDA DE LA SILLA DE PASEO). Limpie las partes de tejido con una esponja húmeda y jabón neutro. Limpie periódicamente las partes de plástico con un paño húmedo. Seque las partes de metal, después de un posible contacto con agua, para evitar que se oxiden.

A continuación se muestran los símbolos de lavado con los correspondientes significados:

 Lave a mano con agua fría

 No usar lejía

 No secar en secadora

 No planchar

 No lavar en seco

MANTENIMIENTO

Lubrique las partes móviles, solo en caso de necesidad, con aceite seco de silicona.

Controle periódicamente el estado de desgaste de las ruedas y manténgalas limpias de polvo y arena. Asegúrese de que todas las partes plásticas que se deslizan sobre los tubos de metal estén libres de polvo, suciedad y arena, para evitar roces que puedan comprometer el funcionamiento correcto de la silla de paseo.

Guarde la silla de paseo en un lugar seco.

INSTRUCCIONES GENERALES

APERTURA Y PRIMER MONTAJE DE LA SILLA DE PASEO

ADVERTENCIA: Antes de realizar esta operación, asegúrese de que no haya niños cerca.

ADVERTENCIA: Cerciórese de que, en estas fases, las partes móviles de la silla de paseo no entren en contacto con el cuerpo del bebé.

1. Sujete el asa (Fig. 1) y tire de la silla de paseo hacia arriba (Fig. 1A) hasta que la estructura se abra completamente (Fig. 1B).

ADVERTENCIA: Antes de utilizar la silla de paseo, compruebe que esté bloqueada en posición abierta y verifique que el mecanismo esté realmente bloqueado.

2. Monte las ruedas traseras, introduciendo el perno de la rueda dentro del orificio correspondiente en el tubo trasero, hasta que éstas queden bloqueadas (Fig. 2). Para quitarlas, presione el botón ubicado en cada una de las ruedas (Fig. 2A).

ADVERTENCIA: Antes del uso asegúrese de que todas las ruedas estén fijadas correctamente.

3. Monte el protector delantero, introduciéndolo en las respectivas ranuras localizadas en las articulaciones de la silla de paseo (Fig. 3). Para quitarlo, presione el botón correspondiente por ambos lados (Fig. 3A).

ADVERTENCIA: El protector no debe utilizarse para alzar el producto con el niño acomodado en su interior.

CESTILLO PORTAOBJETOS

El cestillo portaobjetos ya está instalado. Si desea desmontarlo, siga los pasos que se describen a continuación.

4. El cestillo está enganchado al bastidor en varios puntos. Suelte los 2 botones automáticos en la parte trasera del cestillo (Fig. 4); quite las cintas laterales, en las patas traseras de la silla de paseo (Fig. 4A); suelte los botones automáticos ubicados debajo del asiento (Fig. 4B); abra los velcros en la parte delantera, debajo del reposapiés (Fig. 4C).

Para volver a montar el cestillo, siga los mismos pasos en orden inverso.

USO DE LOS CINTURONES DE SEGURIDAD

La silla de paseo cuenta con un sistema de retención de cinco puntos de anclaje, formado por dos hombreras, dos ojales de regulación, un cinturón abdominal y un separapiernas con hebilla.

5. ADVERTENCIA: Para ser utilizado con niños desde el nacimiento hasta los 6 meses, es necesario usar las hombreras haciéndolas pasar primero por los dos ojales de regulación (Fig. 5) y el cinturón abdominal por los ojales verticales (Fig. 5A).

La altura de las hombreras puede regularse desplazándolas en los ojales presentes en el respaldo.

6. Tras acomodar al niño en la silla de paseo, abroche los cinturones (Fig. 6), haciendo pasar las dos horquillas (A) a través de la hebilla de las hombreras (B) y luego por la del separapiernas (C); regule la altura de las hombreras de manera que se adhieran a los hombros del niño (Fig. 6A).

Asegúrese de que los cinturones estén abrochados correctamente en todo momento. Para desenganchar el cinturón, presione y tire de las horquillas laterales.

ADVERTENCIA: Para garantizar la seguridad del niño es indispensable utilizar siempre los cinturones de seguridad.

Para asegurarse de que los cinturones estén montados correctamente, después de acomodar y asegurar al bebé, tire con fuerza del extremo de los cinturones.

REGULACIÓN DEL RESPALDO

El respaldo se puede regular en 3 posiciones.

7. Para reclinarse el respaldo, tire hacia arriba de la manilla de regulación situada detrás del mismo (Fig. 7). Para levantar el respaldo, basta con llevarlo hasta la posición deseada.

ADVERTENCIA: Con el peso del bebé las operaciones pueden resultar más difíciles.

FRENOS POSTERIORES

Las ruedas traseras están equipadas con frenos gemelos que pueden activarse en las dos ruedas traseras al mismo tiempo accionando el tubo de soporte.

8. Para frenar la silla de paseo, presione hacia abajo el pedal localizado centralmente (Fig. 8). Para desbloquear el sistema de frenos, tire del pedal en la dirección contraria (Fig. 8A).

CAPOTA PARASOL

La capota ya está montada en la silla de paseo y no es posible desmontarla.

9. La capota se abre y se regula mediante el arco delantero (Fig. 9). La capota puede extenderse abriendo la cremallera (Fig. 9A-9B). Enganche la parte trasera de la capota al respaldo con los dos botones automáticos (Fig. 9C) y los velcros laterales (Fig. 9D).

REPOSAPIÉS REGULABLE

El reposapiés puede utilizarse en 2 posiciones.

10. Para utilizar el reposapiés en posición horizontal, es suficiente tirar de éste hacia arriba. Para bajarlo, presione el botón situado debajo del reposapiés (Fig. 10).

EXTRACCIÓN Y COLOCACIÓN DE LA FUNDA DE LA SILLA DE PASEO

Para quitar la funda del asiento, siga los pasos que se describen a continuación:

11. Separe todos los velcros y suelte los botones automáticos que unen el respaldo a la capota (Fig. 11A) y, por ambos lados, saque las cintas de los enganches de plástico que unen el respaldo al tubo de empuñadura del bastidor (Fig. 11B).

12. A los lados del asiento, retire el velcro (Fig. 12) y extraiga la lengüeta de tela del anillo de plástico ubicado en la estructura (Fig. 12A). Esta operación debe hacerse a ambos lados de la silla de paseo.

13. Extraiga la parte textil del apoyapiernas de la estructura (Fig. 13) y, seguidamente, la cinta elástica (Fig. 13A). Abra el velcro de la cinta elástica, ubicada debajo del asiento, y extraiga la cinta

misma de la hebilla (Fig. 13B). Retire el bolsillo del botón de regulación del respaldo y tire de la funda completa hacia arriba (Fig. 13C - 13D).

Para volver a poner la funda a la silla de paseo, siga los mismos pasos en orden inverso.

CÓMO CERRAR LA SILLA DE PASEO

ADVERTENCIA: Antes de abrir la silla de paseo, asegúrese de que no haya niños cerca.

Cerchiórese de que durante estas operaciones, las partes móviles de la silla de paseo no entren en contacto con el cuerpo del niño.

Antes del cierre, compruebe que el cestillo portaobjetos esté vacío y que la capota esté cerrada.

La silla de paseo cuenta con un sistema de cierre que puede accionarse con una sola mano.

14. Para cerrar la silla de paseo, empuje el cursor A hacia la izquierda y, al mismo tiempo, presione el botón B (Fig. 14); empuje el asa hacia abajo y la silla de paseo se cerrará de modo automático. La silla de paseo se bloquea automáticamente en la posición cerrada. Una vez cerrada, la silla de paseo permanece en posición vertical sin necesidad de apoyo (Fig. 14A-B).

ACCESORIOS

ADVERTENCIA: Los accesorios descritos a continuación pueden no estar presentes en algunas versiones del producto. Lea detenidamente las instrucciones relativas a los accesorios previstos en la configuración que usted ha adquirido.

KIT DE HOMBRERAS Y SEPARAPIERNAS

La silla de paseo incorpora hombreras acolchadas y un separapiernas suave que garantizan la seguridad y la comodidad del bebé.

15. Introduzca las hombreras en los tirantes (Fig. 15) y haga pasar el separapiernas por el acolchado (Fig. 15A).

ADVERTENCIA: Si es necesario, regule la longitud del cinturón abdominal mediante las hebillas.

ADVERTENCIA: Para garantizar la seguridad del niño es indispensable utilizar siempre los cinturones de seguridad.

CUBIERTA IMPERMEABLE

16. Para fijar la cubierta impermeable, haga pasar las cintas alrededor de los tubos de la silla de paseo por los puntos indicados en la figura 16 (esta operación debe efectuarse en los dos lados de la silla de paseo).

Después del uso, deje secar la cubierta si está mojada.

ADVERTENCIA: La cubierta impermeable no puede usarse en la silla de paseo sin capota, ya que puede representar un riesgo de asfixia para el niño.

ADVERTENCIA: Si la cubierta impermeable está montada, no deje la silla de paseo expuesta al sol con el niño sentado en ella porque existe el riesgo de sobrecalentamiento.

MONTAJE Y DESMONTAJE DEL CAPAZO SEMIRRÍGIDO EN LA SILLA DE PASEO

La silla de paseo Goody es compatible con el capazo semirrígido de Chicco.

Para las instrucciones de montaje y desmontaje del capazo en la silla de paseo, consulte el manual de instrucciones del capazo semirrígido de Chicco.

GARANTÍA

El producto está garantizado contra todo defecto de conformidad en condiciones normales de uso según lo previsto en las instrucciones. Por lo tanto, la garantía no será aplicada en caso de daños ocasionados por uso incorrecto, desgaste o hechos accidentales. Para la duración de la garantía sobre los defectos de conformidad remítase a las disposiciones específicas de la normativa nacional aplicable en el país de compra, si las hubiera.

PT INSTRUÇÕES DE USO

IMPORTANTE - LEIA CUIDADOSAMENTE E GUARDE PARA REFERÊNCIA FUTURA.

AVISOS: ANTES DE UTILIZAR, REMOVA E ELIMINE EVENTUAIS SACOS DE PLÁSTICO E TODOS OS ELEMENTOS QUE FAÇAM PARTE DA EMBALAGEM DO PRODUTO OU MANTENHA-OS FORA DO ALCANCE DAS CRIANÇAS.

ADVERTÊNCIAS

- **AVISOS:** Nunca deixe a criança abandonada.
- **AVISOS:** Verifique se todos os pontos de encaixe estão bem fixos antes de usar o produto.
- **AVISOS:** Para evitar ferimento assegure-se que o seu filho está afastado, do produto, enquanto o abre e fecha.
- **AVISOS:** Não deixe que o seu filho brinque com este produto.
- **AVISOS:** Utilize o cinto de segurança sempre que o seu filho estiver no assento.
- A utilização do cinto de segurança incluindo a correia separadora de pernas com protetor é indispensável para garantir a segurança do seu filho. Utilize sempre o cinto de segurança, incluindo a correia separadora de pernas.
- **AVISOS:** Verifique se alcofa, o assento reversível ou o assento auto estão correctamente encaixados antes de usar o produto.

- No carrinho Goody é possível montar uma alcofa semirrígida Chicco.
- **AVISOS:** Não é conveniente utilizar este produto aquando da realização de patinagem ou corrida.
- A utilização do carrinho é permitida para crianças entre os 0 e os 48 meses de idade, até um peso máximo de 22 kg.
- Para crianças desde o nascimento até cerca dos 6 meses de idade, o encosto deve ser utilizado na posição completamente reclinada.
- O travão de estacionamento deve estar sempre acionado quando colocar e retirar a criança.
- Acione o sistema de travão sempre que parar.
- Nunca deixe o carrinho de passeio num plano inclinado com a criança lá dentro, mesmo que o sistema de travão esteja acionado.
- Não sobrecarregue o cesto com um peso superior a 3 kg.
- Qualquer carga pendurada nas pegas e/ou no encosto e/ou nos lados do carrinho de passeio poderá comprometer a estabilidade do mesmo.
- Não transporte mais de uma criança de cada vez.
- Não acrescente ao carrinho, acessórios, peças de substituição ou componentes não fornecidos ou aprovados pelo fabricante.
- Não utilize o produto se qualquer um dos seus componentes estiver em falta, rasgado ou danificado.
- Verifique, antes da montagem, se o produto e todos os seus componentes apresentam eventuais danos causados pelo transporte.

Caso detete algum componente danificado, não utilize o produto e mantenha-o fora do alcance das crianças.

- Enquanto efetua as operações de regulação, certifique-se de que as partes móveis do carrinho não entram em contacto com o corpo da criança.
- Certifique-se de que os utilizadores do carrinho de passeio conhecem o exato funcionamento do mesmo.
- Este produto deve ser utilizado exclusivamente por um adulto.
- O produto deve ser montado exclusivamente por um adulto.
- Para evitar riscos de estrangulamento, não dê ao bebé nem coloque perto dele, objetos que incluam cordas ou cordões.
- Não use o carrinho sobre escadas ou escadas rolantes: poderá perder subitamente, o controlo.
- Tenha muito cuidado sempre que subir ou descer um degrau ou o passeio.
- Se deixar o carrinho exposto ao sol durante muito tempo, aguarde que arrefeça antes de colocar o bebé dentro. A exposição prolongada ao sol pode causar alterações de cor nos materiais e tecidos.
- Evite o contacto do carrinho de passeio com água salgada, para prevenir a formação de ferrugem.
- Não use o carrinho na praia.
- Quando não estiver a ser utilizado, o carrinho deve ficar fora do alcance das crianças.





CONSELHOS DE LIMPEZA E MANUTENÇÃO

Este produto necessita de manutenção periódica. As operações de limpeza e manutenção devem ser efetuadas por um adulto.

LIMPEZA

O carrinho de passeio dispõe de revestimento removível (consulte o parágrafo REMOÇÃO E COLOCAÇÃO DO REVESTIMENTO DO CARRINHO DE PASSEIO). Limpe as partes em tecido com uma esponja húmida e detergente neutro. Limpe regularmente as partes em plástico, com um pano húmido. Seque as partes em metal, após um eventual contacto com água, de modo a evitar a formação de ferrugem.

Em seguida são indicados os símbolos de lavagem e o respetivo significado:

-  Lavar à mão em água fria
-  Não usar lixívia
-  Não secar na máquina
-  Não passar a ferro
-  Não limpar a seco

MANUTENÇÃO

Em caso de necessidade, lubrifique as partes móveis com óleo seco de silicone.

Verifique periodicamente o estado de desgaste das rodas e mantenha-as limpas de pó e areia. Certifique-se de que todas as peças de plástico que deslizam sobre tubos de metal se encontram limpas de pó, sujidade e areia, para evitar atritos que possam comprometer o correto funcionamento do carrinho de passeio.

Mantenha o carrinho num local seco.

INSTRUÇÕES GERAIS

ABERTURA E PRIMEIRA MONTAGEM DO CARRINHO DE PASSEIO

AVISOS: Efetue esta operação certificando-se de que o bebé, ou outras crianças, se encontram devidamente afastadas.

AVISOS: Certifique-se de que nesta fase as partes móveis do carrinho de passeio não entram em contacto com o corpo da criança.

1. Segure a pega (Fig. 1) e puxe o carrinho de passeio para cima (Fig. 1A) até que a estrutura esteja completamente aberta (Fig. 1B).

AVISOS: Antes de utilizar, certifique-se de que o carrinho de passeio está bloqueado na posição aberta, verificando se o mecanismo está efetivamente bloqueado.

2. Monte as rodas de trás inserindo o perno da roda no orifício apropriado no tubo posterior, até que fique bloqueado (Fig. 2). Para removê-las, utilize o botão situado junto a cada roda (Fig. 2A).

AVISOS: Antes de utilizar o carrinho, verifique se as rodas estão fixadas corretamente.

3. Instale a barra de proteção frontal inserindo-a nas ranhuras situadas nas rótulas do carrinho de passeio (Fig. 3). Se for necessário removê-la, prima os botões em ambos os lados (Fig. 3A).

AVISOS: Nunca utilize a barra de proteção frontal para levantar o produto com a criança lá dentro, ou mesmo sem a criança.

CESTO PORTA-OBJETOS

O cesto porta-objetos já vem instalado. Se for necessário removê-lo, siga as etapas descritas a seguir.

4. O cesto está encaixado na estrutura em vários pontos. Solte as 2 molas de pressão na parte de trás do cesto (Fig. 4); remova as fitas laterais nos tubos de trás do carrinho (Fig. 4A); solte as molas de pressão situadas debaixo do assento (Fig. 4B); abra os velcros na parte da frente junto ao apoio dos pés (Fig. 4C).

Para montar novamente o cesto, efetue as operações pela ordem inversa.

UTILIZAÇÃO DO CINTO DE SEGURANÇA

O carrinho de passeio está equipado com um sistema de retenção de cinco pontos de fixação constituído por duas correias dos om-

bros, um cinto abdominal e uma correia separadora de pernas com fecho.

5. AVISOS: Para a utilização com crianças desde o nascimento até cerca de 6 meses de idade, é necessário fazer passar as correias dos ombros através das duas presilhas de regulação (Fig. 5) e o cinto abdominal nas presilhas verticais (Fig. 5A).

É possível regular a altura das correias dos ombros, movendo-as nas presilhas do encosto.

6. Depois de colocar a criança no carrinho de passeio, feche o cinto de segurança (Fig. 6) fazendo passar os dois ganchos (A) pelas correias dos ombros (B) e encaixando-os no fecho do separador de pernas (C); estique as correias dos ombros, de modo a ajustá-las sobre os ombros da criança (Fig. 6A).

Certifique-se de que o cinto está sempre corretamente fechado. Para abrir o cinto, prima e puxe os ganchos laterais.

AVISOS: para garantir a segurança do seu filho é indispensável utilizar sempre o cinto de segurança.

Para verificar se o cinto está colocado corretamente, depois de instalar a criança e ajustar as correias, puxe com força as extremidades do cinto.

REGULAÇÃO DO ENCOSTO

O encosto é regulável em 3 posições.

7. Para reclinar o encosto, eleve a patilha de regulação situada na parte de trás do próprio encosto (Fig. 7). Para levantar o encosto, basta elevá-lo até à posição desejada.

AVISOS: com o peso da criança, estas operações podem tornar-se mais difíceis.

TRAVÕES POSTERIORES

As rodas de trás dispõem de um sistema de travão duplo que permite atuar simultaneamente em ambos os lados, acionando o eixo de suporte.

8. Para travar o carrinho, carregue no pedal situado centralmente (Fig. 8). Para desbloquear o sistema de travão, carregue no lado oposto do pedal (Fig. 8A).

CAPOTA PARA-SOL

A capota está fixada no carrinho de passeio e não pode ser removida.

9. Para abrir e regular a capota, puxe o arco dianteiro (Fig. 9). É possível aumentar a extensão da capota abrindo o fecho de correr (Fig. 9A-9B). Prenda a parte posterior da capota no encosto com as duas molas de pressão (Fig. 9C) e os velcros laterais (Fig. 9D).

APOIO DAS PERNAS REGULÁVEL

É possível regular o apoio das pernas em 2 posições.

10. Para utilizar o apoio das pernas na posição horizontal, simplesmente empurre-o para cima. Para baixá-lo, acione o botão situado sob o apoio das pernas. (Fig. 10).

REMOÇÃO E COLOCAÇÃO DO REVESTIMENTO DO CARRINHO DE PASSEIO

Para retirar o revestimento do assento siga os passos descritos a seguir:

11. Abra todos os velcros e as molas de pressão que prendem o encosto à capota (Fig. 11A) e, em ambos os lados, remova as fitas dos encaixes de plástico, que prendem o encosto ao tubo de pega da estrutura (Fig. 11B).

12. Nos lados do assento, abra o velcro (Fig. 12) e remova a lingueta têxtil do anel de plástico situado na estrutura (Fig. 12A). Realize tal operação em ambos os lados do carrinho de passeio.

13. Retire a parte têxtil do apoio das pernas da estrutura (Fig. 13) e, conseqüentemente, a fita elástica (Fig. 13A). Abra o velcro presente na fita elástica, situada sob o assento, e remova a própria fita do fecho (Fig. 13B). Remova o forro do botão de regulação do encosto e puxe todo o revestimento para cima (Fig. 13C - 13D).

Para colocar novamente o revestimento no carrinho de passeio, efetue as operações pela ordem inversa.

FECHO DO CARRINHO DE PASSEIO

AVISOS: ao efetuar esta operação certifique-se de que a criança ou, eventualmente, outras crianças se encontram devidamente afastadas.

Certifique-se de que nesta fase as partes móveis do carrinho de passeio não entram em contacto com o corpo da criança.

Antes de fechar o carrinho, verifique se o cesto porta-objetos está vazio e a capota fechada.

O carrinho de passeio dispõe de um sistema de fecho que pode ser acionado com uma só mão.

14. Para fechar o carrinho de passeio, empurre o cursor A para a esquerda e prima simultaneamente no botão B (Fig. 14); empurre a pega soltando-a para baixo e o carrinho fechar-se-á automaticamente. O carrinho de passeio fica automaticamente bloqueado na posição fechada. Depois de fechado, o carrinho fica em pé sozinho (Fig. 14A-B).

ACESSÓRIOS

AVISOS: Algumas versões do produto podem não estar equipadas com os acessórios que em seguida se descrevem. Leia atentamente as instruções relativas aos acessórios existentes na configuração que adquiriu.

KIT DE PROTETORES DOS OMBROS E DA CORREIA SEPARADORA DE PERNAS

O carrinho de passeio está equipado com protetores acolchoados nas correias dos ombros e na correia separadora de pernas, capazes de garantirem a segurança e o conforto da criança.

15. Insira os protetores nas correias dos ombros (Fig. 15) e na correia separadora de pernas (Fig. 15A).

AVISOS: se necessário, regule o comprimento do cinto abdominal, através das fivelas.

AVISOS: Para garantir a segurança do seu filho é indispensável utilizar sempre o cinto de segurança.

CAPA IMPERMEÁVEL

16. Para fixar a capa impermeável, passe os laços à volta dos tubos do carrinho de passeio nas posições indicadas na figura 16 (as operações são efetuadas em ambos os lados do carrinho de passeio).

Depois da utilização, se a capa estiver molhada, deixe-a secar ao ar livre.

AVISOS: A capa impermeável não pode ser utilizada em carrinhos de passeio que não disponham de capota, pois pode provocar asfixia na criança.

AVISOS: Nunca deixe a criança no carrinho de passeio, exposto ao sol, com a capa impermeável montada, para evitar o risco de aquecimento excessivo.

MONTAGEM E DESMONTAGEM DA ALCOFA SEMIRRÍGIDA DO CARRINHO DE PASSEIO

O carrinho de passeio Goody é compatível com uma alcofa semirrígida Chicco.

Para as instruções sobre a montagem e desmontagem da alcofa do carrinho de passeio, consulte o manual de instruções da alcofa semirrígida Chicco.

GARANTIA

O produto dispõe de garantia contra qualquer defeito de conformidade, verificado em condições normais de utilização, de acordo com o disposto nas instruções de uso. A garantia não poderá portanto aplicar-se relativamente a danos no produto provocados por utilização imprópria, desgaste ou acidente. O prazo de validade da garantia sobre defeitos de conformidade remete-se para as disposições específicas das normas nacionais aplicáveis no país de aquisição, se existentes.

BELANGRIJK - LEES ZORGVULDIG EN BE- WAAR VOOR LATERE RAADPLEGING.

WAARSCHUWING: VERWIJDER VOOR HET GEBRUIK EVENTUELE PLASTIC ZAKKEN EN ALLE ANDERE VERPAKKINGSONDERDELEN EN GOOI ZE WEG OF HOUD ZE IN IEDER GEVAL BUITEN HET BEREIK VAN KINDEREN.

WAARSCHUWING

- **WAARSCHUWING:** Nooit het kind zonder toezicht laten.
- **WAARSCHUWING:** Zorg ervoor dat alle vergrendelingsmechanismes vast zitten voor dat je het product gebruikt.
- **WAARSCHUWING:** Zorg ervoor dat het kind uit de buurt is tijdens het inen uitklappen van het product om letsel te voorkomen.
- **WAARSCHUWING:** Laat het kind niet met dit product spelen.
- **WAARSCHUWING:** Altijd het veiligheidsstuijge gebruiken.
- Het gebruik van tussenbeenstukken en veiligheidsgordels is nodig om de veiligheid van het kind te garanderen. Gebruik de veiligheidsgordels altijd samen met het tussenbeenstuk.
- **WAARSCHUWING:** Controleer voor gebruik of het wiegje, het kinderwagenzitje, of het autostoeltje goed vast zit op het kinderwagenchassis.
- Op de wandelwagen Goody kan de

zachte draagmand van Chicco gemonteerd worden.

- **WAARSCHUWING:** Dit product is niet geschikt om mee hard te lopen of te skeeleren.
- De wandelwagen mag worden gebruikt voor kinderen van 0 tot 48 maanden, tot een gewicht van maximaal 22 kg.
- Voor kinderen vanaf de geboorte tot de leeftijd van ongeveer 6 maanden moet de rugleuning op de volledig neergelaten stand worden gebruikt.
- De parkeerinrichting moet altijd ingeschakeld zijn als u het kind erin zet of eruit haalt.
- Gebruik de parkeerinrichting telkens wanneer u stopt.
- Laat de wandelwagen nooit met het kind erin op een helling staan, ook al zijn de remmen geactiveerd.
- Overbelast de boodschappenmand niet. Maximum gewicht 3 kg.
- Elk gewicht dat aan de handgrepen en/of de rugleuning en/of de zijkan-ten van de wandelwagen is bevestigd, kan de stabiliteit van de wandelwagen in het gedrang brengen.
- Vervoer niet meer dan één kind tegelijkertijd.
- Breng geen accessoires, reserveonderdelen of onderdelen op de wandelwagen aan, die niet door de fabrikant geleverd of goedgekeurd zijn.
- Gebruik het artikel niet als er onderdelen stuk of gescheurd zijn, of ontbreken.
- Controleer voor de montage of het artikel en de onderdelen ervan niet beschadigd zijn tijdens het transport. In dat geval mag het product niet worden gebruikt en dient het buiten

het bereik van kinderen te worden gehouden.

- Zorg ervoor dat bij de regelhandelingen de bewegende delen van de wandelwagen niet in aanraking komen met het lichaam van het kind.
- Verzeker u ervan dat de gebruikers van de wandelwagen goed weten hoe hij werkt.
- Dit product mag uitsluitend door een volwassene worden gebruikt.
- Het product mag uitsluitend door een volwassene worden gemonteerd.
- Om gevaar voor wurging te voorkomen mag u het kind geen voorwerpen met touwen geven of ze binnen het bereik van het kind laten liggen.
- Gebruik de wandelwagen niet op trappen of roltrappen: u zou de controle erover onverwachts kunnen verliezen.
- Kijk goed uit als u een trede of de stoep op- of afgaat.
- Als u de wandelwagen gedurende lange tijd in de zon laat staan, wacht dan tot hij afgekoeld is voordat u het kind erin zet. Door lang in de zon te staan kunnen de materialen en stoffen van kleur veranderen.
- Zorg ervoor dat de wandelwagen niet in aanraking komt met zilt water om roestvorming te voorkomen.
- Gebruik de wandelwagen niet op het strand.
- Als de wandelwagen niet wordt gebruikt, dient hij buiten het bereik van kinderen te worden gehouden.

TIPS VOOR HET REINIGEN EN HET ONDERHOUD

Dit artikel heeft geregeld onderhoud nodig. Reinigings- en onderhoudswerkzaamheden mogen alleen door een volwassene worden verricht.

REINIGEN

De bekleding kan van het zijte van de wandelwagen verwijderd worden (zie paragraaf DE BEKLEDING VAN DE WANDELWAGEN NEMEN EN AANBRENGEN). Reinig de stoffen delen met een vochtige spons en een neutraal wasmiddel. Reinig de kunststof delen regelmatig met een vochtige doek. Na eventuele aanraking met water moeten de metalen delen afgedroogd worden om roestvorming te voorkomen.

Hieronder worden de wassymbolen en de betekenis ervan weergegeven:



Met koud water met de hand wassen



Niet bleken



Niet in de droogtrommel drogen



Niet strijken



Niet chemisch laten reinigen

ONDERHOUD

Smeer de bewegende delen indien nodig met droge siliconenolie. Controleer periodiek de slijtagestaat van de wielen en houd ze vrij van stof en zand. Verzeker u ervan dat de kunststof delen, die over de metalen buizen lopen, vrij zijn van stof, vuil en zand om wrijving te voorkomen, die de goede werking van de wandelwagen kan schaden. Berg de wandelwagen op een droge plaats op.

ALGEMENE AANWIJZINGEN

OPENEN EN EERSTE MONTAGE VAN DE WANDELWAGEN

WAARSCHUWING: Let er bij deze handeling op dat het kind of andere kinderen zich op een veilige afstand bevinden.

WAARSCHUWING: Verzeker u er tijdens deze fase van dat de bewegende delen van de wandelwagen niet in aanraking komen met het lichaam van het kind.

1. Neem de greep vast (fig. 1) en trek de wandelwagen omhoog (fig. 1A) tot de structuur helemaal openstaat (fig. 1B).

WAARSCHUWING: Verzeker u er voor gebruik van dat de wandelwagen op de open stand vergrendeld is, door te controleren of het mechanisme inderdaad geblokkeerd is.

2. Monteer de achterwielen door de wielpin in de daarvoor bedoelde boring van de achterbuis te duwen totdat het geblokkeerd is (fig. 2). Om ze te verwijderen drukt u op de toets op elk wiel (fig. 2A).

WAARSCHUWING: Verzeker u er voor het gebruik van dat alle wielen goed zijn vastgezet.

3. Installeer de bumper bar door het in de speciale gleuven op de koppelingen van de wandelwagen te duwen (fig. 3). Om het te verwijderen drukt u op de toetsen aan beide zijden (fig. 3A).

WAARSCHUWING: Gebruik de bumper bar nooit om het product met het kind erin op te tillen.

BOODSCHAPPENMAND

De boodschappenmand is al gemonteerd. Als het nodig mocht zijn het te verwijderen, volgt u de stappen die hierna worden beschreven.

4. De mand is op verschillende punten op het frame bevestigd. Maak de 2 drukknoopen aan de achterzijde van de mand los (fig. 4); verwijder de laterale bandjes op de achterpoten van de wandelwagen (fig. 4A); maak de drukknoopen onder het zijte los (fig. 4B); open de klittenbandjes aan de voorzijde onder de voetensteun (fig. 4C).

Om de mand opnieuw te monteren voert u dezelfde handelingen in omgekeerde volgorde uit.

GEBRUIK VAN DE VEILIGHEIDSGORDELS

De wandelwagen is uitgerust met een veiligheidssysteem met vijf verankeringspunten bestaande uit twee schouderbanden, twee afstelknoopsgaten, een buikgordel en een tussenbeenstuk met gesp.

5. **WAARSCHUWING:** Om hem te gebruiken voor kinderen vanaf de geboorte tot ongeveer 6 maanden, moeten de schoudergordels worden gebruikt; steek ze eerst door beide regelopeningen (fig. 5) en de buikgordel door de verticale lussen (fig. 5A).

De hoogte van de schoudergordels kan afgesteld worden door ze in de lussen op de rugleuning te verplaatsen.

6. Nadat u het kind in de wandelwagen heeft gelegd, maakt u de gordels vast (fig. 6) door de twee gespontongen (A) in de gesp van de schoudergordels (B) en vervolgens in die van het tussenbeenstuk (C) te steken; regel de hoogte van de schouderriemen zodanig dat ze op de schouders van het kind rusten (fig.6A).

Zorg ervoor dat de gordels altijd correct zijn vastgemaakt. Druk op de zijtongen en trek eraan, om de gordel los te maken.

WAARSCHUWING: om de veiligheid van uw kind te garanderen, moeten de veiligheidsgordels altijd gebruikt worden.

Om te controleren of de gordels goed zijn bevestigd, trekt u hard aan het uiteinde van de gordels als het kind in het stoeltje zit en is vastgezet.

DE RUGLEUNING AFSTELLEN

De rugleuning kan op 3 standen worden afgesteld.

7. Om de rugleuning schuin te zetten haalt u de verstelgreep aan de achterkant van de rugleuning omhoog (fig. 7). Om de rugleuning hoog te zetten trekt u hem omhoog tot hij in de gewenste stand staat.

WAARSCHUWING: Met het gewicht van het kind kunnen deze handelingen moeilijker zijn.

ACHTERSTE REMMEN

De achterwielen zijn uitgerust met dubbele remmen, waardoor met de steunbuis tegelijkertijd op beide achterwielen wordt geremd.

8. Om de wandelwagen af te remmen drukt u het pedaal in het midden omlaag (fig. 8). Om het remsysteem te deblokken drukt u het pedaal in de andere richting (fig. 8A).

ZONNEKAP

De kap is al op de wandelwagen gemonteerd en kan niet verwijderd worden.

9. Om de kap te openen en af te stellen gebruikt u het voorste boogje (fig. 9). U kunt het oppervlak van de kap vergroten door de ritssluiting te openen (fig. 9A-9B). Maak het achterste gedeelte van de kap vast aan de rugleuning met twee drukknoppen (fig. 9C) en de klittenbandjes aan de zijkanalen (fig. 9D).

VERSTELBARE VOETENSTEUN

De voetensteun kan in 2 standen gebruikt worden.

10. Om de voetensteun in de horizontale stand te gebruiken duwt u het omhoog. Om hem laag te zetten drukt u op de toets onder de voetensteun (fig. 10).

DE BEKLEDING VAN DE WANDELWAGEN NEMEN EN AANBRENGEN

Om de bekleding van het zitje te verwijderen volgt u de stappen die hierna worden beschreven:

11. Maak alle klittenbandjes en de drukknoppen die de rugleuning aan de kap bevestigen los (fig. 11A) en trek aan beide zijden de bandjes uit de plastic bevestigingen die de rugleuning aan de buis van de greep van het frame bevestigen (fig. 11B).

12. Verwijder aan beide zijden van het zitje de klittenband (fig. 12) en trek het stoffen strookje uit de plastic ring op de structuur (fig. 12A). Doe dit aan beide zijden van de wandelwagen.

13. Trek de stof van de voetensteun weg van de structuur (fig. 13) en daarna de elastische band (fig. 13A). Maak de klittenband op de elastische band onder het zitje los en trek de band uit de gesp (fig. 13B). Trek de tas van de versteltoets van de rugleuning en trek het hele stuk stof omhoog (fig. 13C - 13D).

Om de wandelwagen weer te bekleden voert u dezelfde handelingen in omgekeerde volgorde uit.

DE WANDELWAGEN DICHTKLAPPEN

WAARSCHUWING: Let er bij deze handeling op dat het kind en eventuele andere kinderen zich op een veilige afstand bevinden.

Verzekert u er tijdens deze fase van dat de bewegende delen van de wandelwagen niet in aanraking komen met het lichaam van het kind. Voordat u de wagen inklapt eerst controleren of de boodschappenmand leeg is en de kap dicht is.

De wandelwagen is voorzien van een sluitsysteem dat met een hand kan worden bediend.

14. Om de wandelwagen dicht te klappen duwt u de schuifknop A naar links en drukt u tegelijkertijd op de knop B (fig. 14); druk de greep omlaag en de wandelwagen gaat automatisch dicht. De wandelwagen wordt automatisch vergrendeld in de gesloten stand. De gesloten wandelwagen blijft rechtop staan (fig. 14A-B).

ACCESSOIRES

WAARSCHUWING: Het kan zijn dat de vervolgens beschreven accessoires bij enkele uitvoeringen van het product niet aanwezig zijn. Lees de instructies betreffende de accessoires die aanwezig zijn bij de door u gekochte uitvoering aandachtig door.

KIT SCHOUDERBESCHERMSTUKKEN EN TUSSENBEENSTUK

De wandelwagen is uitgerust met gestoffeerde schouderbeschermstukken en een zacht tussenbeenstuk die de veiligheid en het gemak van het kind verzekeren.

15. Steek de schoudergordels in de beschermstukken (fig. 15) en het tussenbeenstuk in de wattering (fig. 15A).

WAARSCHUWING: Regel zo nodig de breedte van de buikgordel door middel van de gespen.

WAARSCHUWING: Om de veiligheid van uw kind te garanderen moeten de veiligheidsgordels altijd worden gebruikt.

REGENHOES

16. Wikkel de bandjes om de buizen van de wandelwagen op de in afbeelding 16 aangegeven plaatsen om de regenhoes te bevestigen (doe dit aan beide zijden van de wandelwagen).

Laat de regenhoes na het gebruik aan de lucht drogen als ze nat is.

WAARSCHUWING: De regenhoes mag niet zonder kap op de wandelwagen worden gebruikt, omdat het kind hierdoor kan stikken.

WAARSCHUWING: Laat de wandelwagen, wanneer de regenhoes is aangebracht, nooit met het kind in de zon staan vanwege gevaar voor oververhitting.

MONTAGE EN VERWIJDERING VAN DE ZACHTE DRAAGMAND VAN DE WANDELWAGEN

De wandelwagen Goody is compatibel met de zachte draagmand van Chicco.

Voor de aanwijzingen van montage en demontage van de draagmand op de wandelwagen wordt verwezen naar de gebruiksaanwijzingen van de zachte draagmand van Chicco.

GARANTIE

Het artikel valt onder garantie tegen elke non-conformiteit binnen de normale gebruiksomstandigheden zoals voorzien in de gebruiksaanwijzingen. De garantie is dus niet geldig in geval van schade veroorzaakt door oneigenlijk gebruik, slijtage of toevallige gebeurtenissen. Voor de duur van de garantie inzake non-conformiteit verwijzen we naar de specifieke richtlijnen en de nationale normen die van toepassing zijn in het land van aankoop, indien deze voorzien zijn.

CZ POKYNY K POUŽITÍ

DŮLEŽITÉ: POKYNY SI POZORNĚ PŘE- ČTĚTE A USCHOVEJ- TE PRO POZDĚJŠÍ POUŽITÍ.

UPOZORNĚNÍ: PŘED POUŽITÍM ODSTRANĚTE A ZLIKVIDUJTE PŘÍPADNÉ PLASTOVÉ SÁČKY A VŠECHNY ČÁSTI OBALU TOHOTO VÝROBKU NEBO JE ALESPOŇ UCHOVEJTE MIMO DOSAH DĚTÍ.

UPOZORNĚNÍ

- **UPOZORNĚNÍ:** Nikdy nenechávejte dítě bez dozoru.
- **UPOZORNĚNÍ:** Před použitím si ověřte, že jsou všechny zajišťovací prvky zaklesnuty.
- **UPOZORNĚNÍ:** Při skládání a rozkládání tohoto výrobku zajistěte, aby dítě nebylo v kočárku ani poblíž a nemohlo dojít k poranění dítěte.
- **UPOZORNĚNÍ:** Tento výrobek není hračka. Nedovolte dítěti, aby si s tímto výrobkem hrálo.
- **UPOZORNĚNÍ:** Vždy používejte zádržný systém.
- Použití pásu mezi nohama dítěte a bezpečnostních pásů je nezbytné pro zajištění bezpečnosti dítěte. Bezpečnostní pásy vždy používejte současně s pásem mezi nohama dítěte.
- **UPOZORNĚNÍ:** Před použitím zkontrolujte, zda jsou připevňovací zařízení lůžka nebo sedačky nebo

autosedačky správně zaklesnuta.

- Na kočárek Goody lze nainstalovat měkkou korbičku Chicco.
- **UPOZORNĚNÍ:** Tento výrobek není vhodný pro běhání nebo jízdu na bruslích.
- Použití kočárku je povoleno pouze pro děti ve věku od 0 do 48 měsíců, do maximální hmotnosti 22 kg.
- Pro novorozence a kojence přibližně do 6 měsíců věku musí být opěrka zad vždy kompletně sklopena.
- Při usazování nebo vyjímání dítěte musí být parkovací brzdový mechanismus vždy v zajištěné poloze.
- Kočárek zabrzděte při každém zastavení.
- Nikdy se nevzdalujte od kočárku, pokud stojí na svahu a je v něm usazeno dítě, a to ani pokud je kočárek zabrzděn.
- Nepřetěžujte košík. Maximální hmotnost nákladu 3 kg.
- Jakákoliv zátěž zavěšená na rukojetích a/nebo na opěrce zad a/nebo po stranách kočárku může ohrozit jeho stabilitu.
- Nevozte najednou více než jedno dítě.
- Nepoužívejte doplňky, náhradní díly nebo součásti, které nejsou dodávány nebo schváleny výrobcem.
- Výrobek nepoužívejte, pokud některá jeho část je poškozená, roztržená nebo chybí.
- Před montáží prověřte, zda výrobek nebo některá jeho součást nebyla během přepravy poškozena. Pokud ano, výrobek nesmí být používán a musí být uložen mimo dosah dětí.
- Při nastavování kočárku se ujistěte, že se jeho pohyblivé části nemo-

hou dostat do kontaktu s tělem dítěte.

- Ubezpečte se, že osoby používající kočárek jsou dobře obeznámeny s přesným způsobem jeho použití.
- Tento výrobek musí být používán výhradně dospělou osobou.
- Výrobek musí být sestaven výhradně dospělou osobou.
- Abyste zamezili riziku úškrcení, nikdy nedávejte dítěti na hraní ani do jeho blízkosti předměty opatřené šňůrami.
- S kočárkem nejezděte ani po normálních ani po jezdících schodech: mohli byste nad ním nečekaně ztratit kontrolu.
- Zvýšenou pozornost věnujte nájezdu na schod nebo chodník, stejně jako sjezdu z nich.
- Pokud kočárek stál dlouho na slunci, počkejte, dokud nevychladne, a teprve poté do něj dítě uložte. Dlouhodobé vystavení slunečním paprskům může způsobit změnu barev materiálů a látek.
- Zabraňte kontaktu kočárku s mořskou vodou, jež může způsobit rezivění.
- Nepoužívejte kočárek na pláži.
- Pokud kočárek nepoužíváte, uchovávejte jej mimo dosah dětí.

DOPORUČENÉ ČISTĚNÍ A ÚDRŽBA

Tento výrobek vyžaduje pravidelnou údržbu. Čistění a údržba musí být prováděna výhradně dospělou osobou.

ČISTĚNÍ

Sedák kočárku má snímatelný potah (viz odstavec „NÁSAZENÍ/SEJMUTÍ POTAHU KOČÁRKU“). Látkový potah čistěte vlhkou houbou a neutrálním mýdlem. Části z plastu pravidelně čistěte vlhkým hadříkem. Pokud se kovové části dostanou do styku s vodou, osušte je, abyste zabránili jejich rezivění.

Dále jsou uvedeny jednotlivé symboly a jejich význam:



Perte v ruce ve studené vodě



Neběte



Nesušte v sušičce



Nežehlete



Nečistěte chemicky

ÚDRŽBA

V případě potřeby promažte pohyblivé části silikonovým olejem. Pravidelně kontrolujte stupeň opotřebení koleček a odstraňujte z nich prach a písek. Kontrolujte, zda plastové díly, pohybující se po kovové kostře kočárku, nejsou znečištěny prachem, nečistotami a písek. Zamezte tak tření, které by mohlo ohrozit správnou funkčnost kočárku.

Kočárek uchovávejte na suchém místě.

VŠEOBECNÉ POKYNY

ROZLOŽENÍ A PRVNÍ MONTÁŽ KOČÁRKU

UPOZORNĚNÍ: Při provádění tohoto úkonu dbejte, aby bylo vaše dítě nebo i jiné děti v bezpečné vzdálenosti.

UPOZORNĚNÍ: Dbejte, aby se pohyblivé části kočárku nedostaly do kontaktu s tělem dítěte.

1. Uchopte rukojeť (obr. 1) a zatáhněte kočárek směrem nahoru (obr. 1A), dokud se jeho konstrukce nerozevře (obr. 1B).

UPOZORNĚNÍ: Před použitím se ujistěte, zda se kočárek zablokoval v rozložené poloze. Zkontrolujte, zda je mechanismus skutečně zajištěn.

2. Zadní kola namontujte tak, že vložíte čep kola do příslušného otvoru v zadní trubce, dokud nedojde k zajištění (obr. 2). Pro demontáž stiskněte tlačítko, které se nachází na každém kole (obr. 2A).

UPOZORNĚNÍ: Před použitím kočárku si ověřte, zda jsou všechna kola správně připevněna.

3. Nainstalujte ochranné madlo jeho vložením do speciálních štěrbíkových otvorů umístěných na kloubových spojích kočárku (obr. 3). V případě potřeby jej můžete odebrat stisknutím tlačítka na obou stranách (obr. 3A).

UPOZORNĚNÍ: Nikdy kočárek nezvedejte za ochranné madlo, pokud v něm dítě sedí.

KOŠÍK NA DROBNÉ PŘEDMĚTY

Košík na drobné předměty je již namontovaný. Pokud je jeho demontáž nutná, postupujte podle kroků, které jsou popsány níže.

4. Košík je uchycen k rámu kočárku na více místech. Na zadní části košíku odepněte 2 automatické knoflíky (obr. 4); odstraňte boční pásky umístěné na zadních nohách kočárku (obr. 4A); odepněte automatické knoflíky, které se nacházejí pod sedací částí (obr. 4B); na přední straně pod opěrku nohou rozepněte suché zipy (obr. 4C).

Za účelem zpětného namontování košíku proveďte stejné úkony v obráceném pořadí.

POUŽITÍ BEZPEČNOSTNÍCH PÁSŮ

Kočárek je vybaven pětibodovým zádržným systémem, který se skládá ze dvou ramenních pásů, dvou otvorů na úpravu délky, břišního pásu a pásu mezi nohama dítěte s přezkou.

5. **UPOZORNĚNÍ:** Při použití pro děti od narození do přibližně 6 měsíců věku je nutné používat ramenní popruhy, které nejprve protáhněte dvěma otvory pro výškové nastavení (obr. 5) a břišní pás skrze vertikálně umístěná oka (obr. 5A).

Výšku ramenních popruhů lze nastavit jejich posunutím v otvorech zádové opěrky.

6. Po usazení dítěte do kočárku zapněte pásy (obr. 6) provléknutím obou vidlicovitých částí (A) přezkou ramenních popruhů (B) a poté zasunutím do přezky mezinožního pásu (C); nastavte délku ramenních popruhů tak, aby přiléhaly k ramenům dítěte (obr. 6A). Vždy zkontrolujte, zda jsou pásy zapnuty správně. Pokud chcete pás rozepnout, stiskněte a vytáhněte oba postranní jazyčky.

UPOZORNĚNÍ: Pro zajištění bezpečnosti vašeho dítěte je nezbytné vždy používat bezpečnostní pásy.

Abyste se ujistili, zda jsou pásy správně připevněny, posadte dítě do kočárku, pásy zapněte a silně zatáhněte za jejich konce.

ÚPRAVA OPĚRKY ZAD

Opěrku zad je možno nastavit do 3 různých poloh.

7. Přejete-li si zádovou opěrku sklopit, nazdvíhnete nastavovací rukojeť umístěnou na její zadní straně (obr. 7). Přejete-li si zádovou opěrku zvednout, jednoduše ji jen zvednete do požadované polohy.

UPOZORNĚNÍ: Váha dítěte může ztížit provedení výše uvedených úkonů.

ZADNÍ BRZDY

Zadní kolečka jsou vybavena spojenou brzdou, která po stisku jednoho pedálu si zádovou opěrku obě zadní kolečka.

8. Pro zabrzdění kočárku sešlápněte pedál umístěný uprostřed (obr. 8). Pro odblokování brzdového systému zatlačte na pedál v opačném směru (obr. 8A).

SLUNEČNÍ BOUDA

Bouda je na kočárku již nainstalovaná a není možné ji demontovat.

9. Bouda se otevírá a nastavuje prostřednictvím předního oblouku (obr. 9). Boudu je možné zvětšit (roztáhnout) rozepnutím zipu (obr. 9A–9B). Zadní část boudy uchytíte k zádové opěrce pomocí dvou automatických knoflíků (obr. 9C) a postranních suchých zipů (obr. 9D).

NASTAVITELNÁ OPĚRKA NOHOU

Opěrku nohou lze používat ve 2 polohách.

10. Pro použití opěrky nohou ve vodorovné poloze postačí, když ji zatlačíte směrem nahoru. Pro snížení její výšky použijte tlačítko, které se nachází pod opěrkou pro nohy (obr. 10).

SEJMUTÍ A NASAZENÍ POTAHU KOČÁRKU

Pro sejmutí látkového potahu ze sedací části proveďte následující sled úkonů:

11. Odepněte všechny suché zipy a automatické knoflíky, které spojují opěradlo a boudu (obr. 11A) a z obou stran odstraňte pásy z plastových háčků, které spojují zádovou opěrku a trubku rukojeti rámu (obr. 11B).

12. Z bočních stran sedací části odstraňte suchý zip (obr. 12) a vyveďte textilní jazýček z plastového kroužku, který se nachází na konstrukci (obr. 12A). Tento úkon proveďte na obou stranách kočárku.

13. Sejměte textilní potah opěrky nohou z konstrukce (obr. 13) a poté i pružný pásek (obr. 13A). Odepněte suchý zip, který se nachází na pružném pásku umístěném pod sedací částí a tento pásek vyveďte ze spony (obr. 13B). Stáhněte kapsu z regulačního tlačítka zádové opěrky a celou textilní část vytáhněte směrem nahoru (obr. 13C–13D).

Pro navlečení potahu na kočárek proveďte stejné úkony v obráceném pořadí.

SLOŽENÍ KOČÁRKU

UPOZORNĚNÍ: Při provádění tohoto úkonu dbejte, aby bylo vaše dítě nebo i jiné děti v bezpečné vzdálenosti.

Dbejte, aby se pohyblivé části kočárku nedostaly do kontaktu s tělem dítěte.

Dříve než začnete kočárek skládat, zkontrolujte, zda je košík prázdný a bouda zavřená.

Kočárek je vybavený skládacím mechanismem, jenž lze ovládat pouze jednou rukou.

14. Pro složení kočárku zatlačte jezdec A směrem doleva a současně stiskněte tlačítko B (obr. 14); zatlačte rukojeť směrem dolů a kočárek se automaticky složí (zavře). Kočárek se automaticky zajistí ve složené poloze. Kočárek po svém složení stojí samostatně (obr. 14A–B).

DOPLŇKY

UPOZORNĚNÍ: Doplnky popsané v tomto návodu nemusí být dodávány ke všem modelům kočárku. Pozorně si přečtete ty body návodu, jež se týkají doplňků dodávaných k vámi zakoupenému modelu kočárku.

SADA RAMENNÍCH PÁSŮ A PÁSU MEZI NOHAMA DÍTĚTE

Kočárek je vybaven polstrovanými ramenními popruhy a měkkým mezižním pásem, který je schopen zajistit bezpečnost a pohodlí dítěte.

15. Provlékněte ramenní pásy skrze polstrované popruhy (obr. 15) a mezižní pás provlékněte příslušnou vycpávkou (obr. 15A).

UPOZORNĚNÍ: Pokud je to nutné, upravte přezkami šířku břišního pásu.

UPOZORNĚNÍ: Pro zajištění bezpečnosti vašeho dítěte je nezbytné vždy používat bezpečnostní pásy.

PLÁŠTĚNKA

16. K připevnění pláštěnky protáhněte poutka kolem kostry kočárku na místech vyznačených na obrázku 16 (po obou stranách kočárku).

Po použití nechte pláštěnku volně uschnout (pokud je mokrá).

UPOZORNĚNÍ: Pláštěnka nesmí být použita s kočárkem bez boudy, neboť by mohla způsobit udušení dítěte.

UPOZORNĚNÍ: Pokud máte na kočárku připevněnou pláštěnku, nikdy nenechávejte kočárek na slunci, pokud v něm sedí dítě. Hrozí nebezpečí úžehu.

MONTÁŽ MĚKKÉ KORBIČKY NA KOČÁREK / DEMONTÁŽ Z KOČÁRKU

Kočárek Goody je kompatibilní s měkkou korbíčkou Chicco.

Pokyny k montáži korbíčky na kočárek / její demontáži z kočárku viz návod k použití měkké korbíčky Chicco.

ZÁRUKA

Výrobek je krytý zárukou, jedná-li se o jakoukoli vadu týkající se shodnosti výrobku při běžných podmínkách použití, v souladu s návodem k použití. Záruka se nevztahuje na škody vzniklé v důsledku nesprávného použití, opotřebení nebo nahodilých událostí. Dobu trvání záruky na vady týkající se shodnosti výrobku upravují konkrétní předpisy uplatňované v zemi, kde byl výrobek zakoupen.

WAŻNE - PRZECZYTAJ UWAŻNIE I ZACHOWAJ NA PRZYSZŁOŚĆ JAKO ODNIESIENIE.

OSTRZEŻENIE: PRZED UŻYCIEM USUNĄĆ EWENTUALNE PLASTIKOWE WORECZKI ORAZ WSZYSTKIE ELEMENTY OPAKOWANIA, LUB PRZECHOWYWAĆ JE W MIEJSCU NIEDOSTĘPNYM DLA DZIECI.

OSTRZEŻENIA

- **OSTRZEŻENIE:** Nigdy nie zostawiaj dziecka bez opieki.
- **OSTRZEŻENIE:** Upewnij się przed użyciem, czy wszystkie urządzenia blokujące są włączone.
- **OSTRZEŻENIE:** Aby uniknąć obrażeń, upewnij się, czy dziecko jest odsunięte kiedy rozkłada się lub składa niniejszy wyrób.
- **OSTRZEŻENIE:** Nie pozwalaj dziecku bawić się tym wyrobem.
- **OSTRZEŻENIE:** Zawsze używaj systemu zapieć.
- Użycie pasa kroczonego oraz pasów bezpieczeństwa jest niezbędne, aby zapewnić bezpieczeństwo dziecka. Należy zawsze stosować jednocześnie zarówno pasy zabezpieczające jak i pas kroczonego.
- **OSTRZEŻENIE:** Sprawdź, czy urządzenia mocujące gondolę lub siedzisko lub fotelik samochodowy są

prawidłowo załączone przed użyciem.

- Do wózka spacerowego Goody można zamontować miękką gondolę Chicco.
- **OSTRZEŻENIE:** Niniejszy wyrób nie jest odpowiedni do biegania ani jazdy na rolnkach.
- Wózek przeznaczony jest do użytkowania dla dzieci w wieku od 0 do 48 miesięcy, maksymalnie do 22 kg wagi.
- Dla noworodków aż do szóstego miesiąca życia oparcie powinno być używane w pozycji całkowicie opuszczonej.
- Podczas sadzania i wyjmowania dziecka, blokada postojowa musi być zawsze włączona.
- Po zatrzymaniu zawsze włączać tylne urządzenie do hamowania.
- Nie pozostawiać nigdy wózka na pochyłej powierzchni jeśli siedzi w nim dziecko, nawet wówczas, gdy zostały załączone hamulce.
- Nie przeciążać koszyka. Maksymalny ciężar 3 kg.
- Zawieszanie i stawianie ciężkich przedmiotów na jakiegokolwiek części wózka może zagrażać jego stabilności.
- Nie przewozić jednocześnie kilkorga dzieci.
- Nie montować na wózku akcesoriów, części zamiennych oraz elementów, które nie zostały dostarczone lub zatwierdzone przez producenta.
- Nie używać produktu jeśli jakiegokolwiek jego element został uszkodzony, wyrwany lub zgubiony.
- Przed przystąpieniem do montażu

należy sprawdzić, czy produkt oraz wszystkie jego elementy składowe nie uległy uszkodzeniu podczas transportu. W razie uszkodzenia, produkt nie powinien być używany i należy przechowywać go w miejscu niedostępnym dla dzieci.

- Podczas czynności związanych z regulacją wózka należy upewnić się, czy części ruchome wózka nie mają bezpośredniej styczności z ciałem dziecka.
- Upewnić się, czy użytkownicy wózka znają dokładny sposób działania.
- Produkt ten powinien być używany tylko i wyłącznie przez osobę dorosłą.
- Produkt powinien być montowany tylko przez dorosłą osobę.
- Aby uniknąć ryzyka uduszenia, nie dawać dziecku, ani nie pozostawiać w jego pobliżu przedmiotów ze sznurkami.
- Nie używać wózka na schodach, ani na schodach ruchomych: istnieje ryzyko nagłej utraty kontroli nad wózkiem.
- Uważać wchodząc na stopień lub chodnik oraz schodząc z nich.
- Jeśli wózek stał przez dłuższy czas na słońcu, przed posadzeniem w nim dziecka należy poczekać, aż się schłodzi. Długotrwałe działanie promieni słonecznych może spowodować zmiany koloru materiałów i tkanin.
- Unikać kontaktu wózka ze słoną wodą, aby zapobiec powstawaniu rdzy.
- Nie używać wózka na plaży.
- Kiedy nie jest używany, wózek po-

winien być przechowywany w miejscu niedostępnym dla dzieci.

ZALECENIA DOTYCZĄCE CZYSZCZENIA I KONSERWACJI

Produkt wymaga okresowej konserwacji. Czyszczenie i konserwacja produktu muszą być powierzone osobie dorosłej.

CZYSZCZENIE

Obicie siedziska wózka spacerowego można zdejmować (patrz punkt ZDEJMOWANIE I ZAKŁADANIE OBICIA WÓZKA). Czyścić części z tkaniny za pomocą wilgotnej gąbki i łagodnego mydła. Co jakiś czas czyścić plastikowe części przy pomocy wilgotnej szmatki. Po ewentualnym zetknięciu z wodą, wysuszyć metalowe części, aby zapobiec powstawaniu rdzy.

Poniżej podano symbole sposobu prania oraz ich znaczenie:



Prać ręcznie w zimnej wodzie



Nie używać wybielacza



Nie suszyć mechanicznie



Nie prasować



Nie czyścić chemicznie

KONSERWACJA

W razie konieczności smarować ruchome części suchym olejem silikonowym.

Kontrolować okresowo stan zużycia kół oraz czyścić je z kurzu i piasku. Aby uniknąć ewentualnego tarcia i zapewnić prawidłowe funkcjonowanie wózka należy czyścić z kurzu, brudu i piasku wszystkie plastikowe części, które przesuwają się po jego metalowej ramie. Przechowywać wózek w suchym miejscu.

OGÓLNE INSTRUKCJE

ROZKŁADANIE I PIERWSZY MONTAŻ WÓZKA

OSTRZEŻENIE: Wykonując tę czynność upewnić się, że dziecko lub inne dzieci znajdując się w odpowiedniej odległości.

OSTRZEŻENIE: Upewnić się, czy w trakcie wykonywania tej czynności ruchome elementy wózka nie stykają się z częściami ciała dziecka.

1. Chwyć za uchwyt (Rys. 1) i pociągnąć wózek w górę (Rys. 1A) aż do całkowitego otwarcia struktury (Rys. 1B).

OSTRZEŻENIE: Przed użyciem upewnić się, że wózek po rozłożeniu został zablokowany. W tym celu sprawdzić, czy mechanizm jest rzeczywiście zablokowany.

2. Zamontować tylne koła wkładając sworzeń koła do odnośnego otworu w tylnej rurce, aż do zablokowania (Rys. 2). Aby je zdjąć, nacisnąć przycisk znajdujący się na każdym kole (Rys. 2A).

OSTRZEŻENIE: Przed przystąpieniem do użytkowania upewnić się, czy wszystkie koła zostały prawidłowo zamocowane.

3. Zamontować barierkę zabezpieczającą wprowadzając ją do odnośnych szczelin znajdujących się na przegubach wózka (Rys. 3). Gdyby było konieczne jej usunięcie, nacisnąć przycisk z obu stron (Rys. 3A).

OSTRZEŻENIE: Nie wykorzystywać barierki do podnoszenia wózka, w którym jest dziecko.

KOSZYK

Koszyk jest już założony. Gdyby było konieczne jego usunięcie, postępować według etapów opisanych poniżej.

4. Koszyk zaczepiony jest do ramy w kilku miejscach. Odczepić 2 napy z tyłu koszyka (Rys. 4); zdjąć boczne tasemki z tylnych nóg wózka (Rys. 4A); odczepić napy znajdujące się pod siedziskiem (Rys. 4B); odczepić rzepy z przodu pod podnóżkiem (Rys. 4C).

Aby ponownie założyć koszyk, wykonać te same czynności w odwrotnej kolejności.

UŻYWANIE PASÓW BEZPIECZEŃSTWA

Wózek wyposażony jest w system zabezpieczający z pięcioma punktami zaczepienia, składający się z dwóch pasów naramiennych, dwóch otworów regulacyjnych, pasa biodrowego oraz pasa kroczonego ze sprzączką.

5. OSTRZEŻENIE: Używając wózka dla dzieci w wieku od urodzenia do około 6 miesiąca życia, należy stosować pasy naramienne po uprzednim przeciągnięciu ich przez dwa otwory regulacyjne (Rys. 5) oraz pas biodrowy przez pionowe otwory (Rys. 5A).

Można wyregulować wysokość pasów naramiennych, przesuwając je w otworach znajdujących się na oparciu.

6. Po umieszczeniu dziecka w wózku, założyć pasy (Rys. 6) przeciągając dwa widełki (A) przez sprzączkę pasów naramiennych (B), a następnie do tej od pasa kroczonego (C); długość pasów naramiennych wyregulować w taki sposób, aby przylegały do ramion dziecka (Rys. 6A).

Upewnić się, czy pasy zawsze są poprawnie zapięte. Aby odpiąć pas, należy wcisnąć i pociągnąć boczne widełki.

OSTRZEŻENIE: w celu zagwarantowania bezpieczeństwa Waszemu dziecku, należy zawsze używać pasów bezpieczeństwa.

Aby upewnić się, czy pasy są prawidłowo zamocowane, po włożeniu dziecka i zabezpieczeniu go pasami, należy pociągnąć energicznie za końcówkę pasów.

REGULACJA OPARCIA

Oparcie można ustawić w 3 pozycjach.

Aby przechylić oparcie w dół, pociągnąć do góry uchwyt regulacyjny z tyłu oparcia (Rys. 7). Aby podnieść oparcie, wystarczy popchnąć je do góry do wybranej pozycji.

OSTRZEŻENIE: kiedy dziecko siedzi w wózku, czynności te mogą być utrudnione.

TYLNE HAMULCE

Tylne kółka mają sprzężone hamulce, zatrzymujące jednocześnie na obie pary tylnych kół po naciśnięciu rurki mechanizmu hamującego.

8. Aby zahamować wózek, nacisnąć w dół pedału umieszczonego centralnie (Rys. 8). Aby odblokować układ hamowania, nacisnąć pedał w innym kierunku (Rys. 8A).

BUDKA PRZECIWSŁONECZNA

Budka jest już zainstalowana do wózka i nie można jej zdjąć.

9. Poprzez przedni kabłąk można otworzyć i wyregulować budkę (Rys. 9). Można rozłożyć budkę otwierając zamknięcie (Rys. 9A-9B). Tył budki przyczepić do oparcia dwoma napami (Rys. 9C) oraz bocznymi rzepami (Rys. 9D).

REGULOWANY PODNÓŻEK

Podnóżek można używać w 2 pozycjach.

10. Aby używać podnóżek w pozycji poziomej, wystarczy popchnąć go w górę. Aby obniżyć go, nacisnąć przycisk znajdujący się pod podnóżkiem (Rys. 10).

ZDEJMOWANIE I ZAKŁADANIE OBCIA NA WÓZEK

Aby zdjąć tkaninę siedziska, wykonać opisane poniżej czynności:

11. Odczepić wszystkie rzepy i napy, które łączą oparcie z budką (Rys. 11A) oraz z obu stron wysunąć tasemki z plastikowych zaczepów, które łączą oparcie z rurką uchwyty ramy (Rys. 11B).

12. Z boków siedziska usunąć rzep (Rys. 12) i wpust z tkaniny wysunąć z plastikowego pierścienia znajdującego się na strukturze (Fig. 12A). Czynność tę wykonać z obu stron wózka.

13. Tkaninę podnóżka zsunąć ze struktury (Rys. 13) a następnie zdjąć elastyczną tasemkę (Rys. 13A). Odczepić rzep znajdujący się na elastycznej tasemce, umieszczony pod siedziskiem, a następnie wyciągnąć tę tasemkę ze sprzączki (Rys. 13B). Zdjąć kieszeń z regulacyjnego przycisku oparcia i pociągnąć całą tkaninę w górę (Rys. 13C - 13D).

Aby ponownie założyć obicie na wózek, wykonać te same czynności w odwrotnej kolejności.

SKŁADANIE WÓZKA

OSTRZEŻENIE: wykonując tę czynność należy upewnić się, czy Wasze dziecko lub inne dzieci znajdują się w odpowiedniej odległości.

Upewnić się, czy w trakcie wykonywania tej czynności ruchome elementy wózka nie stykają się z częściami ciała dziecka.

Przed przystąpieniem do składania należy upewnić się, czy koszyk jest pusty i czy budka jest zamknięta.

Wózek jest wyposażony w system do zamykania go jedną ręką.

14. Aby złożyć wózek, przestawić przełącznik A w lewo i równocześnie nacisnąć przycisk B (Rys. 14); popchnąć uchwyt w dół i wózek automatycznie się złoży. Wózek automatycznie zablokuje się na pozycji zamkniętej. Wózek po złożeniu samodzielnie utrzymuje się w pozycji pionowej (Rys. 14A-B).

AKCESORIA

OSTRZEŻENIE: Opisane poniżej akcesoria przewidziane są tylko dla niektórych wersji produktu. Proszę uważnie przeczytać instrukcję dotyczącą akcesoriów przewidzianych dla zakupionej przez Was konfiguracji.

ZESTAW DO PASÓW NARAMIENNYCH I PASA KROCZONEGO

Wózek wyposażony jest w wyścielane nakładki na pasy naramienne i miękki pas kroczyzny, zapewniające dziecku bezpieczeństwo i wygodę.

15. Wsunąć nakładki naramienne na szelki (Rys. 15) i przełożyć pas kroczyzny przez odnośną wyściółkę (Rys. 15A).

OSTRZEŻENIE: W razie potrzeby wyregulować sprzączkami szerokość pasa brzuszego.

OSTRZEŻENIE: Aby zapewnić bezpieczeństwo Państwa dziecku, zawsze zapiąć pasy bezpieczeństwa.

OSŁONA PRZECIWDZESZCZOWA

16. Aby zamocować osłonę przeciwdzeszczową, należy przeciągnąć tasemki wokół rurek ramy wózka, w punktach wskazanych na rysunku 16 (czynności te należy wykonać z obu stron wózka).

Jeśli osłona się zmoczyła, po zakończeniu jej użytkowania należy wysuszyć ją na wolnym powietrzu.

OSTRZEŻENIE: Osłony przeciwdzeszczowej nie wolno używać na wózku bez budki, ponieważ grozi to uduszeniem dziecka.

OSTRZEŻENIE: Nigdy nie zostawiać na słońcu wózka z dzieckiem w środku, jeżeli jest założona osłona przeciwdzeszczowa, gdyż grozi to przegrzaniem.

MONTAŻ I DEMONTAŻ MIĘKKIEJ GONDOLI NA WÓZKU

Do wózka spacerowego Goody nadaje się miękka gondola Chicco.

Odnosnie instrukcji montażu i demontażu gondoli do wózka, patrz instrukcje dotyczące miękkiej gondoli Chicco.

GWARANCJA

Produkt jest objęty gwarancją w zakresie wszystkich wad, które dotyczą niezgodności z umową w normalnych warunkach użytkowania odpowiadających wymaganiom przewidzianym w instrukcji użytkowania. Gwarancja nie będzie miała natomiast zastosowania w przypadku uszkodzeń powstałych w wyniku niewłaściwego użytkowania, zużycia lub przypadkowych zdarzeń. Odnosnie czasu trwania gwarancji obejmującej wady dotyczące niezgodności z umową, należy odnieść się do przepisów prawa krajowego, jakie mają zastosowanie w kraju zakupu, jeśli dotyczy.

ΣΗΜΑΝΤΙΚΟ - ΔΙΑΒΑ- ΤΕ ΠΡΟΣΕΚΤΙΚΑ ΤΙΣ ΟΔΗΓΙΕΣ ΚΑΙ ΦΥΛΑΞ- ΤΕ ΤΕΣ ΓΙΑΤΙ ΜΠΟΡΕΙ ΝΑ ΤΙΣ ΧΡΕΙΑΣΤΕΙΤΕ ΣΤΟ ΜΕΛΛΟΝ.

ΠΡΟΕΙΔΟΠΟΙΗΣΗ: ΠΡΙΝ ΤΗΝ ΧΡΗΣΗ ΑΦΑΙΡΕΣΤΕ ΚΑΙ ΠΙΕΤΑΞΤΕ ΤΥΧΟΝ ΠΛΑΣΤΙΚΕΣ ΣΑΚΟΥΛΕΣ ΚΑΙ ΟΛΑ ΤΑ ΣΤΟΙΧΕΙΑ ΣΥΣΚΕΥΑΣΙΑΣ ΤΟΥ ΠΡΟΪΟΝΤΟΣ Ή ΚΡΑΤΗΣΤΕ ΤΑ ΜΑΚΡΙΑ ΑΠΟ ΤΑ ΠΑΙΔΙΑ.

ΠΡΟΕΙΔΟΠΟΙΗΣΕΙΣ

- **ΠΡΟΕΙΔΟΠΟΙΗΣΗ:** Μην αφήνετε ποτέ το παιδί σας χωρίς επίτηρηση.
- **ΠΡΟΕΙΔΟΠΟΙΗΣΗ:** Βεβαιωθείτε ότι έχουν ενεργοποιηθεί όλες οι διατάξεις ασφάλισης πριν από τη χρήση.
- **ΠΡΟΕΙΔΟΠΟΙΗΣΗ:** Για την αποφυγή τραυματισμών, απομακρύνετε το παιδί σας κατά το δίπλωμα και το ξεδίπλωμα του προϊόντος αυτού.
- **ΠΡΟΕΙΔΟΠΟΙΗΣΗ:** Μην αφήνετε το παιδί σας να παίζει με το προϊόν αυτό.
- **ΠΡΟΕΙΔΟΠΟΙΗΣΗ:** Χρησιμοποιείτε πάντα το σύστημα πρόσδεσης.
- Η χρήση του διαχωριστικού και των ζωνών ασφαλείας είναι απαραίτητα για την ασφάλεια του παιδιού σας. Χρησιμοποιείτε πάντα τις ζώνες ασφαλείας ταυτόχρονα με το διαχωριστικό για τα ποδαράκια του παιδιού.
- **ΠΡΟΕΙΔΟΠΟΙΗΣΗ:** Βεβαιωθείτε ότι οι διατάξεις σύνδεσης του καροτσιού ή του καθίσματος ή του καθίσματος αυτοκινήτου έχουν τοποθετηθεί σω-

- στά πριν από τη χρήση.
- Στο καροτσάκι περιπάτου Goody μπορείτε να τοποθετήσετε το μαλακό πορτ-μπεμπέ Chicco.
 - **ΠΡΟΕΙΔΟΠΟΙΗΣΗ** Μη χρησιμοποιείτε το προϊόν αυτό όταν κάνετε τζόκινγκ.
 - Η χρήση του καροτσιού περιπάτου επιτρέπεται για παιδιά ηλικίας από 0 έως 48 μηνών και μέχρι 22 κιλά βάρος.
 - Όταν το προϊόν το χρησιμοποιούν για παιδιά ηλικίας μέχρι 6 μηνών, η πλάτη θα πρέπει να είναι πάντα στην οριζόντια θέση.
 - Το φρένο στάθμευσης πρέπει να είναι πάντα ενεργοποιημένο όταν τοποθετείται και αφαιρείται το παιδί.
 - Χρησιμοποιείτε το φρένο στάθμευσης κάθε φορά που κάνετε στάση.
 - Μην αφήνετε ποτέ το καροτσάκι σε μία επικλινή επιφάνεια, με το παιδί μέσα, ακόμα και όταν το φρένο είναι ενεργοποιημένο.
 - Μην υπερφορτώνετε το καλάθι. Μέγιστο βάρος 3 κιλά.
 - Κάθε βάρος κρεμασμένο είτε στις λαβές είτε στη πλάτη είτε στις πλευρές του καροτσιού, μπορεί να επηρεάσει την σταθερότητα του καροτσιού.
 - Μην μεταφέρετε πάνω από ένα παιδί κάθε φορά.
 - Μην εφαρμόζετε στο καρότσι περιπάτου εξαρτήματα, ανταλλακτικά ή στοιχεία που δεν προμηθεύονται ή εγκρίνονται από τον κατασκευαστή.
 - Μην χρησιμοποιήσετε το προϊόν, αν ορισμένα τμήματα είναι σπασμένα, σχισμένα ή απουσιάζουν.
 - Πριν τη συναρμολόγηση, βεβαιωθείτε ότι το προϊόν και όλα τα στοιχεία του, δεν παρουσιάζουν τυχόν ζημιές που οφείλονται στη μεταφορά. Σε μια τέ-

τοια περίπτωση, το προϊόν δεν πρέπει να χρησιμοποιείται και πρέπει να φυλάσσεται μακριά από τα παιδιά.

- Βεβαιωθείτε ότι κατά την διαδικασία ρύθμισης τα κινητά τμήματα του καρτσιού δεν έρχονται σε επαφή με το σώμα του παιδιού.
- Βεβαιωθείτε ότι όσοι χρησιμοποιούν το καρτόσι περιπάτου γνωρίζουν ακριβώς τη λειτουργία του.
- Αυτό το προϊόν πρέπει να χρησιμοποιείται υπό την επίβλεψη ενός ενήλικα.
- Το προϊόν πρέπει να συναρμολογείται αποκλειστικά από έναν ενήλικα.
- Για να αποφύγετε τον κίνδυνο πνιγμού μη δίνετε στο παιδί ή μην τοποθετείτε κοντά του αντικείμενα με κορδόνια.
- Μη χρησιμοποιείτε το καρτσάκι σε σκάλες ή κυλιόμενες σκάλες. Μπορεί να χάσετε ξαφνικά τον έλεγχο.
- Προσέχετε όταν ανεβαίνετε ή κατεβαίνετε ένα σκαλοπάτι ή το πεζοδρόμιο.
- Αν αφήσετε το καρτόσι περιπάτου εκτεθειμένο στον ήλιο για πολύ χρόνο, περιμένετε να κρυώσει πριν τοποθετήσετε το παιδί πάνω σε αυτό. Η παρατεταμένη έκθεση στον ήλιο μπορεί να προκαλέσει αλλαγές στο χρώμα των υφασμάτων και των υλικών.
- Αποφεύγετε την επαφή του καρτσιού με θαλασσινό νερό για να μην σκουριάσει.
- Μη χρησιμοποιείτε το καρτσάκι περιπάτου στην παραλία.
- Το καρτσάκι περιπάτου, όταν δεν χρησιμοποιείται, πρέπει να φυλάσσεται μακριά από τα παιδιά.

ΣΥΜΒΟΥΛΕΣ ΓΙΑ ΤΟΝ ΚΑΘΑΡΙΣΜΟ ΚΑΙ ΤΗ ΣΥΝΤΗΡΗΣΗ

Αυτό το προϊόν χρειάζεται περιοδική συντήρηση. Οι εργασίες καθαρισμού και συντήρησης πρέπει να πραγματοποιούνται από ενήλικα.

ΚΑΘΑΡΙΣΜΟΣ

Η επένδυση του καθίσματος του καρτσιού περιπάτου αφαιρείται (δείτε την παρ. ΤΟΠΟΘΕΤΗΣΗ ΚΑΙ ΑΦΑΙΡΕΣΗ ΚΑΛΥΜΜΑΤΟΣ ΤΟΥ ΚΑΡΤΣΙΟΥ ΠΕΡΙΠΑΤΟΥ). Να καθαρίζετε τα υφασμάτινα μέρη με ένα υγρό σφουγγάρι

και ουδέτερο σαπούνι. Καθαρίζετε κατά διαστήματα τα πλαστικά τμήματα με ένα υγρό πανάκι. Στεγνώνετε τα μεταλλικά τμήματα, μετά από τυχόν επαφή με νερό, για να αποφύγετε τη δημιουργία σκουριάς.

Στη συνέχεια αναγράφονται τα σύμβολα για το πλύσιμο με τη σχετική εξήγηση:



Πλένετε στο χέρι με κρύο νερό



Μην χρησιμοποιείτε χλωρίνη



Μην στεγνώνετε στο στεγνωτήρα



Μην το σιδερώνετε



Μην κάνετε στεγνό καθαρίσμα

ΣΥΝΤΗΡΗΣΗ

Λιπαίνετε τα κινητά τμήματα, σε περίπτωση ανάγκης με ξηρό λάδι ολιόκωνης.

Ελέγχετε τακτικά την κατάσταση φθοράς των τροχών και κρατήστε τους καθαρούς από σκόνη και άμμο. Βεβαιωθείτε ότι όλα τα πλαστικά τμήματα κατά μήκος των μεταλλικών σωλήνων δεν παρουσιάζουν ίχνη σκόνης, βρωμιάς ή άμμου για να αποφύγετε την τριβή που μπορεί να επηρεάσει τη σωστή λειτουργία του καρτσιού.

Φυλάξτε το καρτσάκι περιπάτου σε στεγνό χώρο.

ΓΕΝΙΚΕΣ ΟΔΗΓΙΕΣ

ΑΝΟΙΓΜΑ ΚΑΙ ΠΡΩΤΗ ΣΥΝΑΡΜΟΛΟΓΗΣΗ ΤΟΥ ΚΑΡΤΣΙΟΥ ΠΕΡΙΠΑΤΟΥ

ΠΡΟΕΙΔΟΠΟΙΗΣΗ: Όταν ανοίγετε το καρτόσι, βεβαιωθείτε ότι το παιδί σας ή τυχόν άλλα παιδιά βρίσκονται σε ασφαλή απόσταση.

ΠΡΟΕΙΔΟΠΟΙΗΣΗ: Βεβαιωθείτε ότι εκείνη τη στιγμή τα κινητά τμήματα του καρτσιού δεν έρχονται σε επαφή με το σώμα του παιδιού.

1. Πιάστε το χειρόλι (Εικ. 1) και τραβήξτε το καρτσάκι περιπάτου προς τα επάνω (Εικ. 1Α) μέχρι να ανοίξει εντελώς (Εικ. 1Β).

ΠΡΟΕΙΔΟΠΟΙΗΣΗ: Πριν χρησιμοποιήσετε το καρτόσι, βεβαιωθείτε ότι έχει ασφαλίσει στην ανοιχτή θέση και βεβαιωθείτε ότι ο μηχανισμός έχει όντως ασφαλίσει.

2. Συναρμολογήστε τις πίσω ρόδες εισάγοντας τον πείρο της ρόδας στην ειδική οπή στον πίσω σωλήνα, μέχρι να μπλοκάρει (Εικ. 2). Γι να τις αφαιρέσετε πατήστε το πλήκτρο που βρίσκεται σε κάθε τροχό (Εικ. 2Α).

ΠΡΟΕΙΔΟΠΟΙΗΣΗ: Πριν από τη χρήση, βεβαιωθείτε ότι όλοι οι τροχοί έχουν στερεωθεί σωστά.

3. Τοποθετήστε τη μάρα προστασίας εισάγοντας την στις ειδικές σχισμές που υπάρχουν στις αρθρώσεις του καρτσιού περιπάτου (Εικ. 3). Αν είναι απαραίτητο να την αφαιρέσετε, πατήστε το πλήκτρο και στις δύο πλευρές (Εικ. 3Α).

ΠΡΟΕΙΔΟΠΟΙΗΣΗ: Δεν πρέπει να χρησιμοποιείτε τη μάρα για να σηκώσετε το καρτόσι όταν είναι μέσα το παιδί.

ΚΑΛΑΘΑΚΙ ΓΙΑ ΜΙΚΡΟΑΝΤΙΚΕΙΜΕΝΑ

Το καλάθκι μικροαντικειμένων είναι ήδη τοποθετημένο. Αν είναι απαραίτητο να το αφαιρέσετε, ακολουθήστε τα βήματα που περιγράφονται παρακάτω.

4. Το καλάθκι συνδέεται στο πλαίσιο σε περισσότερα σημεία. Αποσυνδέστε τα 2 αυτόματα κουμπιά στην πίσω πλευρά του καλάθιου (Εικ. 4). Αφαιρέστε τις πλευρικές ταινίες στα πίσω ποδαρμάκια του καρτσιού περιπάτου (Εικ. 4Α). Αποσυνδέστε τα αυτόματα κουμπιά που υπάρχουν στο κάθισμα (Εικ. 4Β). Ανοίξτε τα βέλκρο στη μπροστινή πλευρά κάτω από το στηρίγμα ποδιών (Εικ. 4C).

Για να βάλετε ξανά το καλάθκι κάντε τις ίδιες ενέργειες με αντίστροφη σειρά.

ΧΡΗΣΗ ΤΩΝ ΖΩΝΩΝ ΑΣΦΑΛΕΙΑΣ

Το καρτσάκι διαθέτει ζώνες ασφαλείας πέντε σημείων που αποτελούνται από δύο λωρίδες για τους ώμους, δύο σχισμές, ρύθμισης, μία ζώνη για τη μέση και ένα διαχωριστικό για τα πόδια με αγκράφα.

5. **ΠΡΟΕΙΔΟΠΟΙΗΣΗ:** Για τη χρήση με παιδιά από τη γέννηση μέχρι 6 μηνών περίπου πρέπει να χρησιμοποιείτε τις βάνες των ώμων περνώντας τις προηγούμενες από τις δύο σχισμές ρύθμισης (Εικ. 5) και τη ζώνη

μέση στις κατακόρυφες σχισμές (Εικ. 5Α).

Μπορείτε να ρυθμίσετε το ύψος των βατών μετακινώντας τις στις σχισμές που υπάρχουν στην πλάτη.

6. Αφού βάλετε το παιδί στο καρότσι περιπάτου, δέστε τις ζώνες (Εικ. 6) περνώντας τις δύο φουρκέτες (Α) μέσα από την αγκράφα των βατών (Β) και μετά στο διαχωριστικό ποδιών (C); Ρυθμίστε το ύψος των βατών έτσι ώστε να εφαρμόσουν στους ώμους του παιδιού (Εικ. 6Α).

Να βεβαιωθείτε ότι οι ζώνες είναι πάντα δεμένες σωστά. Για να λύσετε τη ζώνη της μέσης, πιέστε και τραβήξτε τις πλάγιες προεχχές.

ΠΡΟΕΙΔΟΠΟΙΗΣΗ: Για την απόλυτη ασφάλεια του παιδιού σας είναι απαραίτητο να χρησιμοποιείτε τις ζώνες ασφαλείας, όση ώρα το παιδί κάθεται μέσα στο καροτσάκι περιπάτου.

Για να βεβαιωθείτε ότι οι ζώνες έχουν κουμπώσει σωστά, εφόσον βάλετε το παιδί μέσα στο καρότσι και το δέσετε, τραβήξτε με δύναμη το άκρο της ζώνης.

ΡΥΘΜΙΣΗ ΤΗΣ ΠΛΑΤΗΣ

Η πλάτη ρυθμίζεται σε 3 θέσεις.

7. Για να δώσετε κλίση στην πλάτη σηκώστε προς τα επάνω το χερούλι ρύθμισης που υπάρχει πίσω από την πλάτη (Εικ. 7). Για να σηκώσετε την πλάτη αρκεί να την ανυψώσετε μέχρι τη θέση που θέλετε.

ΠΡΟΕΙΔΟΠΟΙΗΣΗ: Με το βάρος του παιδιού οι ενέργειες αυτές μπορεί να είναι δυσκολότερες.

ΟΠΙΣΘΙΑ ΦΡΕΝΑ

Οι πίσω τροχοί διαθέτουν διπλά φρένα που σας επιτρέπουν να ενεργήσετε ταυτόχρονα και στους δύο πίσω τροχούς πιέζοντας μόνο το σωλήνα στήριξης.

8. Για να φρενάρτε το καροτσάκι περιπάτου, πατήστε προς τα κάτω το πεντάλ που βρίσκεται στο κέντρο (Εικ. 8). Για να ξεμπλοκάρετε το σύστημα φρεναρίσματος, πατήστε το πεντάλ προς την άλλη κατεύθυνση (Εικ. 8Α).

ΚΟΥΚΟΥΛΑ ΓΙΑ ΤΟΝ ΗΛΙΟ

Η κουκούλα είναι ήδη εγκατεστημένη στο καροτσάκι περιπάτου και δεν μπορεί να αφαιρεθεί.

9. Για να ανοίξετε και να ρυθμίσετε την κουκούλα χρησιμοποιήστε το μπροστινό μεταλλικό τόξο (Εικ. 9). Μπορείτε να επεκτείνετε την κουκούλα ανοίγοντας το φερμουάρ (Εικ. 9Α-9Β). Συνδέστε το πίσω τμήμα της κουκούλας στην πλάτη με δύο αυτόματα κουμπιά (Εικ. 9C) και τα πλευρικά βέλκρο (Εικ. 9D).

ΡΥΘΜΙΖΟΜΕΝΟ ΣΤΗΡΙΓΜΑ ΠΟΔΙΩΝ

Μπορείτε να χρησιμοποιήσετε το στήριγμα ποδιών σε 2 θέσεις.

10. Για να χρησιμοποιήσετε το στήριγμα ποδιών σε οριζόντια θέση αρκεί να το πιέσετε προς τα επάνω. Για να το κατεβάσετε πατήστε το πλήκτρο κάτω από το στήριγμα ποδιών (Εικ. 10).

ΑΦΑΙΡΕΣΗ ΚΑΙ ΤΟΠΟΘΕΤΗΣΗ ΤΗΣ ΕΠΕΝΔΥΣΗΣ ΤΟΥ ΚΑΡΟΤΣΙΟΥ ΠΕΡΙΠΑΤΟΥ

Για να αφαιρέσετε το ύφασμα του καθίσματος, ακολουθήστε τα βήματα που περιγράφονται παρακάτω:

11. Βγάλτε τα βέλκρο και τα αυτόματα κουμπιά που συνδέουν την πλάτη με την κουκούλα (Εικ. 11Α) και από τις δύο πλευρές βγάλτε τους ιμάντες από τους πλαστικούς συνδέσμους που συνδέουν την πλάτη στο σωλήνα της χειρολαβής στο πλαίσιο (Εικ. 11Β).

12. Από τα πλαίσια του καθίσματος αφαιρέστε το βέλκρο (Εικ. 12) και βγάλτε το υφασμάτινο γλωσσίδι από τον πλαστικό δακτύλιο στο πλαίσιο (Εικ. 12Α). Κάντε την ίδια ενέργεια και στις δύο πλευρές του καροτσιού περιπάτου.

13. Βγάλτε το υφασμάτινο τμήμα του στηρίγματος ποδιών από το πλαίσιο (Εικ. 13) και κατά συνέπεια και την ελαστική ταινία (Εικ. 13Α). Αποσυνδέστε το βέλκρο που υπάρχει στην ελαστική ταινία, που είναι τοποθετημένη κάτω από το κάθισμα, και αφαιρέστε την ταινία από την αγκράφα (Εικ. 13Β). Αφαιρέστε τη θήκη από το πλήκτρο ρύθμισης της πλάτης και τραβήξτε όλο το ύφασμα προς τα επάνω (Εικ. 13C - 13D).

Για να βάλετε ξανά την επένδυση στο καροτσάκι περιπάτου κάντε τις ίδιες ενέργειες με αντίστροφη σειρά.

ΚΛΕΙΣΙΜΟ ΤΟΥ ΚΑΡΟΤΣΙΟΥ

ΠΡΟΕΙΔΟΠΟΙΗΣΗ: Όταν ανοίγετε το καρότσι, βεβαιωθείτε ότι το παιδί σας ή τυχόν άλλα παιδιά βρίσκονται σε ασφαλή απόσταση.

Βεβαιωθείτε ότι εκείνη τη στιγμή τα κινητά τμήματα του καροτσιού δεν έρχονται σε επαφή με το σώμα του παιδιού.

Πριν το κλείσιμο βεβαιωθείτε ότι το καλάθι για τα μικροαντικείμενα είναι άδειο και η κουκούλα κλειστή.

Το καρότσι περιπάτου είναι εφοδιασμένο με χειριστήριο κλεισίματος που χρησιμοποιείτε μόνο με ένα χέρι.

14. Για να κλείσετε το καροτσάκι περιπάτου, πιέστε τον δρομέα Α προς τα αριστερά και πιέστε ταυτόχρονα το πλήκτρο Β (Εικ. 14); Σπρώξτε το χερούλι προς τα κάτω και το καρότσι περιπάτου θα κλείσει αυτόματα. Το καροτσάκι θα μπλοκάρει αυτόματα σε κλειστή θέση. Το κλειστό καροτσάκι περιπάτου στέκεται μόνο το όρθιο (Εικ. 14Α-Β).

ΑΞΕΣΟΥΑΡ

ΠΡΟΕΙΔΟΠΟΙΗΣΗ: Τα αξεσουάρ που περιγράφονται στη συνέχεια, δεν διατίθενται απαραίτητα σε όλες τις εκδόσεις του προϊόντος. Διαβάστε προσεκτικά τις σχετικές με τα αξεσουάρ οδηγίες που υπάρχουν στην εκδοχή που εσείς αγοράσατε.

ΚΙΤ ΒΑΤΕΣ ΚΑΙ ΙΜΑΝΤΑΣ ΔΙΑΧΩΡΙΣΜΟΥ ΠΟΔΙΩΝ

Το καρότσι περιπάτου διαθέτει βάτες με επένδυση και ένα μαλακό ιμάντα διαχωρισμού ποδιών, που μπορούν να εξασφαλίσουν την ασφάλεια και την άνεση του παιδιού.

15. Τοποθετήστε τις βάτες στις τράντες (Εικ. 15) και περάστε το διαχωριστικό ποδιών στην ειδική επένδυση (Εικ. 15Α).

ΠΡΟΕΙΔΟΠΟΙΗΣΗ: Ρυθμίστε εάν είναι απαραίτητο το πλάτος της ζώνης της μέσης χρησιμοποιώντας τις αγκράφες.

ΠΡΟΕΙΔΟΠΟΙΗΣΗ: Για την απόλυτη ασφάλεια του παιδιού σας στο καρότσι, είναι απαραίτητο να χρησιμοποιείτε πάντα τις ζώνες ασφαλείας.

ΑΔΙΑΒΡΟΧΟ ΚΑΛΥΜΜΑ

16. Για να στερεώσετε το αδιάβροχο κάλυμμα, περάστε τα λουράκια γύρω από τους σωλήνες του καροτσιού περιπάτου στις θέσεις που υποδεικνύονται στην εικόνα 16 (ενέργειες που πρέπει να γίνουν και στις δύο πλευρές του καροτσιού περιπάτου).

Στο τέλος της χρήσης, αν έχει βραχεί, αφήστε το κάλυμμα να στεγνώσει σε ανοιχτό χώρο.

ΠΡΟΕΙΔΟΠΟΙΗΣΗ: Η αδιάβροχη τέντα δεν μπορεί να χρησιμοποιηθεί εάν το καρότσι δε διαθέτει κουκούλα γιατί μπορεί να προκαλέσει ασφυξία στο παιδί.

ΠΡΟΕΙΔΟΠΟΙΗΣΗ: Όταν το αδιάβροχο κάλυμμα είναι τοποθετημένο στο καρότσι περιπάτου, μην το αφήνετε ποτέ εκτεθειμένο στον ήλιο με το παιδί μέσα, γιατί υπάρχει κίνδυνος υπερθέρμανσης.

ΣΥΝΑΡΜΟΛΟΓΗΣΗ ΚΑΙ ΑΠΟΣΥΝΑΡΜΟΛΟΓΗΣΗ ΤΟΥ ΜΑΛΑΚΟΥ ΠΟΡΤ-ΜΠΕΜΠΕ ΑΠΟ ΤΟ ΚΑΡΟΤΣΑΚΙ ΠΕΡΙΠΑΤΟΥ

Το καροτσάκι περιπάτου Goody είναι συμβατό με το μαλακό πορτ-μπεμπέ Chicco.

Για τις οδηγίες συναρμολόγησης και αποσυναρμολόγησης του πορτ-μπεμπέ από το καροτσάκι περιπάτου, σας παραπέμπουμε στο εγχειρίδιο οδηγιών του μαλακού πορτ-μπεμπέ Chicco.

ΕΓΓΥΗΣΗ

Το προϊόν παρέχει εγγύηση για κάθε παράλειψη συμμόρφωσης από κανονικές συνθήκες χρήσης όπως προβλέπεται από τις οδηγίες χρήσης. Συνεπώς, η εγγύηση δεν θα ισχύει, αν οι ζημιές οφείλονται σε ακατάλληλη χρήση, φθορά ή τυχαία γεγονότα. Για τη διάρκεια της εγγύησης σχετικά με παραλείψεις συμμόρφωσης, ανατρέξτε στις ειδικές διατάξεις των εντικών κανονισμών που ισχύουν στη χώρα αγοράς, εφόσον προβλέπονται.

ÖNEMLİ - DİKKATLİ BİR ŞEKİLDE OKU- YUN VE İLERİDE BAŞVURMAK ÜZERE SAKLAYIN.

UYARI: KULLANMAYA BAŞLAMADAN ÖNCE ÜRÜNÜN TÜM PLASTİK POŞETLERİ VE AMBALAJ MALZEMELERİNİ ÇIKARIP ATINIZ VE BUNLARI ÇOCUKLARIN ULAŞAMAYACAKLARI YERLERDE SAKLAYINIZ.

UYARILAR

- **UYARI:** Asla çocuğunuzu gözetimsiz bırakmayın.
- **UYARI:** Kullanımdan önce tüm kilitleme mekanizmalarının bağlı olduğundan emin olun.
- **UYARI:** Yaralanmayı önlemek için bu ürünü açarken ve katlarken çocuğunuzun uzakta olduğundan emin olun.
- **UYARI:** Çocuğunuzun bu ürünle oynamasına izin vermeyiniz.
- **UYARI:** Daima emniyet kemeri sistemini kullanın.
- Emniyet kemerinin kullanımı, çocuğunuzun güvenliğini garantilemek için gereklidir. Emniyet kemerini her zaman bütün olarak kullanınız.
- **UYARI:** Her kullanımdan önce port-bebe veya oturma ünitesi veya oto güvenlik koltuğu donatılarının doğru şekilde bağlı olduğunu kontrol edin.
- Chicco yumuşak portbebe, Goody

pusete takılabilir.

- **UYARI:** Bu ürün koşu veya paten için uygun değildir.
- Bu puset 0 ila 48 ay yaş aralığında, ağırlığı 22 kg'a kadar olan çocukların kullanımı için tasarlanmıştır.
- Sıfır ila 6 ay yaş aralığındaki çocuklar için, sırt desteğinin en yatık konumda kullanılması tavsiye edilmektedir.
- Çocuğunuzu yerleştirirken ve yerinden kaldırırken park cihazı her zaman etkinleştirilmiş olmalıdır.
- Her durduğunuzda park cihazını kullanınız.
- Frenler etkin olsa dahi, içerisinde çocuk varken puseti asla eğimli yüzeylerde bırakmayınız.
- Eşya taşıma sepetine aşırı ağırlık yüklemeyiniz. Maksimum ağırlık 3 kg'dır.
- Tutma sapına ve/veya sırt desteğine ve/veya pusetin yan taraflarına yerleştirilen tüm ilave yükler, pusetin dengesini etkileyecektir.
- Aynı anda birden fazla çocuk taşımayınız.
- Üretici / distribütör tarafından verilmiş veya onaylanmamış aksesuarları, yedek parçaları veya herhangi bir bileşeni kullanmayınız.
- Kırılmış, kopuk veya eksik bir parça varsa, bu ürünü kullanmayınız.
- Montajdan önce, ürünün ve bileşenlerinin taşıma sırasında hasar görmemiş olduğundan emin olunuz. Aksi halde, kullanmayınız ve çocukların erişiminden uzak tutunuz.
- Ayarlama işlemleri sırasında, pusetin hareketli parçalarının çocuğunuza temas etmemesini sağlayınız.

- Puseti kullanan kişinin, pusetin en güvenli şekilde nasıl kullanıldığını bildiğinden emin olunuz.
- Bu ürün sadece bir yetişkin tarafından kullanılmalıdır.
- Ürün, yalnızca bir yetişkin tarafından monte edilmelidir.
- Her türlü boğulma tehlikesini önlemek için, kordonlu veya ipli cisimleri kesinlikle çocuklara vermeyiniz veya onları bu tür nesnelere yakınında bırakmayınız.
- Puseti kesinlikle merdiven veya yürüyen merdivenlerde kullanmayınız: aniden kontrolünü kaybedebilirsiniz.
- Basamak veya kaldırımdan inip çıkarken daima dikkatli olunuz.
- Puset uzun süre doğrudan güneş ışığında bırakılmış ise, çocuğu içine yerleştirmeden önce soğumasını bekleyiniz. Uzun süre doğrudan güneş ışığına maruz kalması, malzeme ve kumaş renginin solmasına neden olabilir.
- Pusetin tuzlu su ile temas etmesini engelleyiniz. Bu, paslanmaya neden olabilir.
- Puseti plajda kullanmayınız.
- Kullanılmadığı zamanlarda, puset, çocukların erişemeyeceği yerlerde tutulmalıdır.

TEMİZLİK VE BAKIM ÖNERİLERİ

Bu ürün, düzenli bakım gerektirir. Temizlik ve bakım işlemleri yalnızca bir yetişkin tarafından yapılmalıdır.

TEMİZLİK

Pusetin koltuğu çıkarılabilmektedir (lütfen Puset KILIFININ TAKILMASI VE SÖKÜLMESİ bölümüne bakınız). Kumaş kısımları, nemli bir havlu bez ve nötr sabun kullanarak temizleyiniz. Plastik kısımları, yumuşak ve nemli bir bezle düzenli olarak siliniz. Pas oluşumunu önlemek için, suyla temas etmeleri halinde metal kısımları daima kuruyunuz.

Aşağıda, yıkama sembolleri ve açıklamaları gösterilmiştir:



Elde yıkayınız



Ağartıcı kullanmayınız



Kurutma makinesinde kurutmayınız



Ütülemeyiniz



Kuru temizleme vermeyiniz

BAKIM

Gerekirse, hareketli parçaları kuru silikon yağlayıcı ile yağlayınız. Tekerleklerin durumunu düzenli olarak kontrol ediniz ve tüm tozları ve kumlardan temizleyiniz. Pusetin düzgün çalışmasından ödün verebilecek sürtünmeden kaçınmak için; metal borular boyunca uzanan tüm plastik parçaların tozdan, kirden ve kumdan arınmış olduğundan emin olunuz.

Puseti kuru bir yerde saklayınız.

GENEL TALİMATLAR

PUSETİN AÇILMASI VE İLK MONTAJI

UYARI: Puseti açarken, çocuğunuzun veya diğer çocukların güvenli bir mesafede olmasına dikkat ediniz.

UYARI: Bu işlemler sırasında pusetin hareketli parçalarının çocuğunuzla temas etmemesine dikkat ediniz.

1. Tutma sapını (Şek. 1) tutarak, puseti, yapı tamamen açılına kadar (Şek. 1B) yukarıya doğru çekiniz (Şek. 1A).

UYARI: Kullanmadan önce, mekanizmanın etkin şekilde kilitlenmiş olduğunu kontrol ederek, pusetin açık konumda kilitli olduğundan emin olunuz.

2. Tekerlek pimini, yerine kilitlenene kadar arka boru üzerinde yer alan uygun deliğe takarak, arka tekerlekleri monte ediniz (Sek. 2). Çıkarmak için, her bir tekerleğin üstündeki düğmeyi kullanınız (Şek. 2A).

UYARI: Kullanmadan önce, tüm tekerleklerin doğru olarak kilitlendiğinden emin olunuz.

3. Ön barı, pusetin ek yerlerinde yer alan uygun yuvalara takarak monte ediniz (Şek. 3). Çıkarmanız gerekirse, her iki yandaki düğmelere basınız (Şek. 3A).

UYARI: Çocuğunuz içinde otururken, puseti yukarı kaldırmak için kesinlikle ön barı kullanmayınız.

BÜYÜK SEPET

Eşya taşıma sepeti önceden monte edilmiştir. Çıkarmanız gerekirse, aşağıda genel hatlarıyla verilen adımları izleyiniz.

4. Eşya taşıma sepeti, gövdeye birkaç noktadan tutturulmuştur. Sepetin arkasında yer alan 2 basma düğmeyi serbest bırakınız (Şek. 4); pusetin arka bacaklarındaki yanıl kemerleri çıkarınız (Şek. 4A); koltuğun altında yer alan basma düğmeleri serbest bırakınız (Şek. 4B); ayak dayama yerinin altında önde yer alan cırt cırtlı kemerleri açınız (Şek. 4C).

Sepeti tekrar monte etmek için, aynı adımları geriye doğru uygulayınız.

EMNİYET KEMERİ NASIL KULLANILIR

Bu puset; iki omuz kemeri, iki ayarlama deliği, bir bel kemeri ve tokalı bir bacak arası kemerinden oluşan, beş noktadan bağlanan bir emniyet kemerine sahiptir.

5. **UYARI:** 6 aya kadar olan çocukları taşıırken, omuz kemeri 2 ayar yuvasından (Şek. 5) ve bel kemeri dikey yuvalardan (Şek. 5A) geçirilmelidir.

Omuz kemerlerinin yüksekliği, sırt desteğinde bulunan farklı yuvalar kullanılarak ayarlanabilir.

6. Çocuk pusete yerleştirildikten sonra, kemerleri, iki çatalı (A) omuz kemeri tokasından (B) ve ardından bacak arası kemerinden (C) geçirerek bağlayınız (Şekil 6); omuz kemerlerinin yüksekliğini, kemerler çocuğunuzun omzuna doğru biçimde uyacak şekilde ayarlayınız (Şek. 6A).

Kemerlerin doğru şekilde bağlandığından daima emin olunuz. Kemerleri açmak için, yan çatal uçları bastırınız ve çekiniz.

UYARI: Çocuk, emniyet kemerini her zaman takıyor olmalıdır. Çocuğunuzun güvenliğini sağlamak için, emniyet kemerini daima kullanmak gerekmektedir.

Kemerlerin bağlantı noktalarına doğru şekilde sabitlenmiş olduklarından emin olmak için, çocuğunuzu pusetin içine yerleştirdikten sonra, kemerlerin uç kısımlarını kuvvetle çekiniz.

SIRT DESTEĞİNİN AYARLANMASI

Sirt desteği, 3 konuma ayarlanabilir.

7. Sirt desteğini alçaltmak için, sirt desteğinin arkasındaki ayarlamayı sapını kaldırınız (Şek. 7). Sirt desteğini yükseltmek için, istediğiniz konuma kaldırmazın yeterlidir.

UYARI: Çocuğun ağırlığı, bu işlemleri zorlaştırabilir.

ARKA FRENLER

Arka tekerlekler, yalnızca tek bir destek borusu kullanılarak aynı anda her iki arka tekerleğe uygulanabilen bağlantılı frenlere sahiptir.

8. Pusetteki frenleri etkinleştirmek için, ortadaki pedala bastırınız (Şek. 8). Frenleri serbest bırakmak için, pedala zıt yönde bastırınız (Şek. 8A).

GÜNEŞ TENTESİ

Tente, halihazırda pusete takılmıştır ve çıkarılamaz.

9. Tenteyi açmak ve ayarlamak için, ön kemer çubuğunu kullanınız (Şek. 9). Tente, fermuar açılarak uzatılabilir (Şek. 9A-9B). İki basma düğmeyi (Şek. 9C) ve yanal cırt cırtlı kemerleri (Şek. 9D) kullanarak, tentenin arka kısmını sirt desteğine kancalayınız.

AYARLANABİLİR AYAK UCU

Ayak ucu, 2 konumda kullanılabilir.

10. Ayak ucunu yatay konumda kullanmak için, yukarıya doğru itmeniz yeterlidir. Ayak ucunu alçaltmak için, ayak ucunun altında yer alan düğmeyi kullanınız (Şek. 10).

PUSET KILIFININ MONTAJI VE SÖKÜLMESİ

Kılıfı koltuktan çıkarmak için, aşağıdaki adımları izleyiniz:

11. Sirt desteğini tenteye bağlayan tüm cırt cırtlı kemerleri ve basma düğmeleri açınız (Şek. 11A) ve her iki yanda kemerleri, sirt desteğini gövde tutma sapı olan (Şek. 11B) boruya tutturun plastik kancalardan serbest bırakınız.

12. Cırt cırtlı bandı, koltuğun yanlarından çıkarınız (Şek. 12) ve kumaş kapağını, yapının üzerine yerleştirilmiş olan plastik halkadan sökünüz (Şek. 12A). Bu işlemi pusetin her iki tarafı için de tamamlayınız.

13. Ayak ucunun kumaş kısmını yapıdan (Şek. 13) ve daha sonra elastik kemerden (Şek. 13A) çıkarınız. Koltuğun altındaki elastik kemerde yer alan cırt cırtlı bandı çıkarınız ve kemeri tokadan çıkarınız (Şek. 13B). Cebi, sirt desteği ayar düğmesinden çıkarınız ve kumaşın tamamını yukarı doğru çekiniz (Şek. 13C - 13D).

Kılıfı tekrar pusete yerleştirmek için, aynı adımları geriye doğru izleyiniz.

PUSETİN KATLANMASI

UYARI: Puseti açarken, çocuğunuzun veya diğer çocukların güvenli bir mesafede olmasına dikkat ediniz.

Bu işlemler sırasında, pusetin hareketli parçalarının çocuğunuza değmediğinden emin olunuz.

puseti kapatmadan önce, eşya taşıma sepetinin boş olduğundan ve tentenin kapalı olduğundan emin olunuz.

Puset, tek elle kullanılabilen bir kapatma tertibatına sahiptir.

14. Puseti kapatmak için, A anahtarını sola itiniz ve aynı anda B düğmesine basınız (Şek. 14), tutma sapından aşağı doğru itiniz; puset, otomatik olarak kapanacaktır. Puset otomatik olarak kapalı konumda kilitlecektir. Puset kapandığında kendi kendine durabilir (Şek. 14A-B).

AKSESUARLAR

UYARI: Aşağıda açıklanan aksesuarlar ürünün bazı modellerinde bulunmayabilir. Lütfen, satın aldığınız model için mevcut olan aksesuarlara ilişkin talimatları dikkatle okuyunuz.

OMUZ KEMERLERİ VE BACAK ARASI KEMERLERİ

Çocuğunuzun güvenliğini ve rahatlığını sağlamak için, puset, dolgu omuz kemerleri ve yumuşak bir bacak arası kemeri ile donatılmıştır.

15. Omuz kemerlerini, omuz kemeri dolgusundan geçirin (Şek. 15) ve bacak arası kemerini, dolgusundan geçirin (Şek. 15A).

UYARI: Gerekliyse, tokalar üzerine bastırarak bel kemerini ayarlayınız.

UYARI: Çocuğunuzun güvenliğini garantilemek için, emniyet kemeri daima takılmalıdır.

YAĞMURLUK

16. Yağmurluğu takmak için, Şek. 16'da gösterilen konumlarda olmak üzere kemerleri puset gövdesi etrafına bağlayınız (adımlar pusetin her iki tarafında da tekrarlanmalıdır).

Yağmurluğu kullandıktan sonra, ıslak ise düzgünce kurmasını sağlayınız.

UYARI: Boğulmaya neden olabileceğinden, yağmurluk, tentesiz puset üzerinde kullanılamaz.

UYARI: Yağmurluk pusete takılı ise; puseti, çocuğunuz için deneyken kesinlikle doğrudan güneş ışığına maruz bırakmayınız çünkü sıcaklık önemli ölçüde artacaktır.

YUMUŞAK PORTBEBENİN PUSETE MONTAJI VE ÇIKARILMASI

Goody puset, Chicco yumuşak portbebe ile uyumludur.

Portbebenin pusete takılması ve puseten çıkarılmasıyla ilgili talimatlar için, Chicco yumuşak portbebenin kullanım kılavuzuna bakınız.

GARANTİ

Ürün, talimatlarda belirtilen normal kullanım koşullarında, tüm uygunluk kusurlarına karşı garantilidir. Bu nedenle garanti; hatalı kullanım, aşınma veya kazara meydana gelen olaylardan kaynaklanan hasar durumunda geçerli değildir. Uygunluğa ilişkin kusurlara dair garantinin süresi için, mevcut olan durumlarda lütfen satın alınan ülkede geçerli ulusal kanunların özel hükümlerine bakınız.

ВАЖНО - ПРОЧЕТЕ- ТЕ ВНИМАТЕЛНО И ЗАПАЗЕТЕ ЗА БЪДЕ- ЩИ СПРАВКИ.

ПРЕДУПРЕЖДЕНИЕ: ПРЕДИ УПОТРЕБА ОТСТРАНЕТЕ ВСИЧКИ НАЙ-ЛОНОВИ ТОРБИЧКИ И ОПАКОВЪЧНИ МАТЕРИАЛИ ОТ ПРОДУКТА И ГИ СЪХРАНЯВАЙТЕ НА НЕДОСТЪПНО ЗА ДЕЦА МЯСТО.

ПРЕДУПРЕЖДЕНИЯ

- **ПРЕДУПРЕЖДЕНИЕ:** Никога не оставяйте детето без надзор.
- **ПРЕДУПРЕЖДЕНИЕ:** Уверете се, че всички устройства за заключване са активирани преди използване.
- **ПРЕДУПРЕЖДЕНИЕ:** За да избегнете нараняване, уверете се, че детето е на безопасно разстояние, преди да разгънете или сгънете този продукт.
- **ПРЕДУПРЕЖДЕНИЕ:** Не оставяйте детето да играе с този продукт.
- **ПРЕДУПРЕЖДЕНИЕ:** Винаги използвайте системата за задържане.
- Използването на ремъка за чатала и на предпазните колани е от съществено значение, за да се гарантира безопасността на детето. Използвайте винаги предпазните колани едновременно с ремъка за чатала.
- **ПРЕДУПРЕЖДЕНИЕ:** Преди употреба да се провери дали са пра-

вилно задействани приспособленията за закрепване на кошчето за бебешката количка, на седалката или на автомобилното детско столче.

- Върху количка Goody е възможно да поставите мекия бебешки кош Chicco.
- **ПРЕДУПРЕЖДЕНИЕ:** Този продукт не е подходящ за тичане или пързаяне.
- Употребата на количката е предвидена за деца на възраст между 0 и 48 месеца и с максимално тегло 22 kg.
- За новородени и бебета до около 6-месечна възраст облегалката трябва да се използва в напълно легнало положение.
- Спирачката трябва да се задейства винаги, когато детето се поставя и изважда.
- Използвайте спирачката винаги, когато спирате за престой.
- Никога не оставяйте количката върху наклонена повърхност, докато детето е в нея, дори със задействани спирачки.
- Не претоварвайте багажната кошница. Максимално допустимо тегло 3 kg.
- Всеки допълнителен товар, поставен върху дръжката и/или на облегалката и/или отстрани на количката, ще се отрази на стабилността на количката.
- Не превозвайте повече от едно дете наведнъж.
- Не използвайте към детската количка аксесоари, резервни части или компоненти, които не са доставени или одобрени от производителя.
- Не използвайте продукта, ако има

счупени, скъсани или липсващи части.

- Преди сглобяване проверете продукта и всички негови компоненти за каквито и да било повреди, причинени при транспортиране. В този случай продуктът не трябва да се използва и трябва да се съхранява на подходящо разстояние извън обсега на деца.
- При регулиране се уверете, че движещите се части на количката не влизат в контакт с детето.
- Уверете се, че лицето, което ползва количката, знае как да го прави по най-безопасния начин.
- Този продукт трябва да се използва само от възрастен.
- Продуктът трябва да се сглобява само от възрастен.
- За да се избегне риск от задушаване, никога не давайте на детето си, нито поставяйте в близост до него, предмети с връзки.
- Никога не използвайте количката по стълби или ескалатори: възможно е неочаквано да загубите равновесие.
- Винаги внимавайте, когато се качвате или слизате от стъпало или тротоар.
- Ако оставите количката на слънце дълго време, трябва да изчакате да се охлади, преди да поставите детето в нея. Продължителното излагане на слънце може да доведе до промяна на цвета на материалите и на тъканта.
- Избягвайте контакта на детската количка със солена вода, за да предотвратите образуването на ръжда.
- Не използвайте количката на плажа.

• Когато не я използвате, съхранявайте количката на място, недостъпно за деца.

ПРЕПОРЪКИ ЗА ПОЧИСТВАНЕ И ПОДДРЪЖКА

Този продукт се нуждае от периодична поддръжка. Почистването и поддръжката трябва да се извършват само от възрастни.

ПОЧИСТВАНЕ

Текстилната част на количката може да се сваля (вж. глава ПОСТАВЯНЕ И СВАЛЯНЕ НА ТЕКСТИЛНАТА ЧАСТ НА КОЛИЧКАТА). Почиствайте текстилните части с влажна гъба и неутрален сапун. Почиствайте периодично пластмасовите части с влажна кърпа. Винаги подсушавайте металните части след евентуален контакт с вода, за да предотвратите образуването на ръжда.

По-долу са посочени символите за пране и тяхното значение:



Перете на ръка в студена вода



Не избелвайте



Не сушете в сушилна машина



Не гладете



Не подлагайте на химическо чистене

ПОДДРЪЖКА

Смазвайте подвижните части само ако е необходимо, с малко количество лубрикант на силиконова основа.

Периодично проверявайте износеността на колелата и ги поддръжжайте чисти от прах и пясък. Уверете се, че всички пластмасови части, които се плъзгат по металните тръби, са чисти от прах, замърсявания и пясък, за да се избегне триене, което може да попречи на правилното функциониране на количката.

Съхранявайте количката на сухо място.

ОБЩИ ИНСТРУКЦИИ

РАЗГЪВАНЕ И ГЪРВИ МОНТАЖ НА КОЛИЧКАТА

ПРЕДУПРЕЖДЕНИЕ: Извършете тази операция, като внимавате детето или евентуално други деца да са на подходящо разстояние.

ПРЕДУПРЕЖДЕНИЕ: Уверете се, че при тези операции движещите се части на количката не влизат в контакт с тялото на детето.

1. Хванете дръжката (Фиг. 1) и издърпайте количката нагоре (Фиг. 1A) до пълното разгъване на конструкцията (Фиг. 1B).

ПРЕДУПРЕЖДЕНИЕ: Преди употреба се уверете, че количката е блокирана в разгнато положение, като се уверите, че механизъмът действително е блокиран.

2. Монтирайте задните колела, като вкарате щифта на колелото в съответния отвор на задната тръба, докато настъпи блокиране (фиг. 2). За да ги свалите, натиснете бутона върху всяко колело (Фиг. 2A).

ПРЕДУПРЕЖДЕНИЕ: Преди употреба се уверете, че всички колела са правилно закрепени.

3. Монтирайте предпазния борд, като го поставите в съответните отвори върху шарнирните съединения на количката (Фиг. 3). Ако е необходимо да го свалите, натиснете бутона върху двете страни (Фиг. 3A).

ПРЕДУПРЕЖДЕНИЕ: Кухият профил не трябва да бъде използван за повдигане на продукта с детето вътре.

БАГАЖНА КОШНИЦА

Багажната кошница е вече поставена. Ако е необходимо да я свалите, следвайте стъпките, описани по-долу.

4. Кошницата е закачена за рамката на няколко места. Откопчайте двете копчета върху задната част на кошницата (Фиг. 4); отстранете страничните ленти от задните крака на количката (Фиг. 4A); откопчайте копчетата под седалката (Фиг. 4B); откопчайте велкро лентите

от предната страна под поставката за крачета (Фиг. 4С).
За да поставите отново кошницата, изпълнете същите операции в обратен ред.

УПОТРЕБА НА ПРЕДПАЗНИТЕ КОЛАНИ

Количката е оборудвана с петточкова обезопасяваща система за задържане, която се състои от две презрамки, два прореза за регулиране, поясен колан и ремък за чатала.

5. ПРЕДУПРЕЖДЕНИЕ: За употреба при бебета от новородени до около 6-месечна възраст ще трябва да използвате презрамките за раменете, като ги прекарате първо през двата отвора за регулиране (Фиг. 5), а поясния колан през вертикалните отвори (Фиг. 5А).

Може да регулирате височината на презрамките, като ги премествате в отворите на облегалката.

6. След като поставите бебето в количката, затегнете коланите (Фиг. 6), като прекарате двата крайника (А) през заключващия механизъм на презрамките за раменете (В) и след това през този на колана между краката (С); регулирайте височината на презрамките, за да прилепнат към рамената на детето (Фиг.6А).

Проверявайте винаги дали коланите са закопчани правилно. За да разкопчаете поясния колан, натиснете и дръпнете страничните крайници.

ПРЕДУПРЕЖДЕНИЕ: за да гарантирате безопасността на Вашето дете, използвайте винаги предпазните колани.

За да се уверите, че коланите са правилно застопорени, след като поставите и обезопасите детето, дръпнете силно краищата им.

РЕГУЛИРАНЕ НА ОБЛЕГАЛКАТА

Облегалката може да се регулира в 3 позиции.

7. За да смъкнете облегалката, повдигнете дръжката за регулиране на задната страна на самата облегалка (Фиг. 7). За да повдигнете облегалката, е достатъчно да я повдигнете до желаната позиция.

ПРЕДУПРЕЖДЕНИЕ: тежестта на детето може да затрудни изпълнението на действията.

ЗАДНИ СПИРАЧКИ

Задните колела са оборудвани с двойни спирачки, които блокират едновременно двете задни колела чрез натискането на опорната тръба.

8. За спиране на количката натиснете надолу централно разположения педал (Фиг. 8). За да деблокирате спирачната система, натиснете педала в противоположната посока (Фиг. 8А).

СЕННИК

Сенникът вече е поставен на количката и не може да се сваля.

9. За да отворите и регулирате сенника, натиснете предната дъга (Фиг. 9). Можете да разгънете допълнително сенника, като разкопчаєте ципа (Фиг. 9А-9В). Закачете задната част на сенника към облегалката с двете тик-так копчета (Фиг. 9С) и страничните велкро ленти (Фиг. 9Д).

РЕГУЛИРУЕМА ПОСТАВКА ЗА КРАЧЕТА

Поставката за крачета може да се използва в 2 позиции.

10. За да използвате поставката за крачета в хоризонтално положение, е достатъчно да я повдигнете нагоре. За да я спуснете, натиснете бутон под поставката за крачета (Фиг. 10).

ПОСТАВЯНЕ И СВАЛЯНЕ НА ТЕКСТИЛНАТА ЧАСТ НА КОЛИЧКАТА

За да сваляте текстилната част от седалката, следвайте стъпките, описани по-долу:

11. Разкопчайте всички велкро ленти и тик-так копчета, които свързват облегалката към сенника (Фиг. 11А) и от двете страни, извадете лентите от пластмасовите куки, които свързват облегалката към тръбата на дръжката на рамката (Фиг. 11В).

12. Отстранете велкро лентата от страни на седалката (Фиг. 12) и извадете текстилния език от пластмасовия пръстен, поставен върху конструкцията (Фиг. 12А). Извършете операцията и от двете страни на количката.

13. Извадете текстилната част на поставката за крачета от конструкцията (Фиг. 13), а след това и ластичната лента (Фиг. 13А). Разкопчайте велкро лентата върху ластичната лента, поставена под седалката, и извадете лентата от катарамата (Фиг. 13В). Сваляте джоба от бутона за регулиране на облегалката и издърпайте цялата текстилна част нагоре (Фиг. 13С - 13Д).

За да поставите текстилната част на количката, изпълнете същите операции в обратен ред.

СГЪВАНЕ НА КОЛИЧКАТА

ПРЕДУПРЕЖДЕНИЕ: извършете тази операция, като внимавате Вашето дете и евентуално други деца да са на безопасно разстояние. Уверете се, че при тези операции движещите се части на количката не влизат в контакт с тялото на детето.

Преди затваряне се уверете, че кошницата за пренасяна на вещи е празна и че сенникът е затворен.

Количката е с механизъм за сгъване с една ръка.

14. За да сгънете количката, натиснете плъзгач А наляво и едновременно с това натиснете бутон В (Фиг. 14); натиснете дръжката надолу и количката автоматично ще се сгъне. Количката ще се блокира автоматично в сгънато положение. След като е сгъната, количката стои самостоятелно (Фиг. 14А-В).

АКСЕСОАРИ

ПРЕДУПРЕЖДЕНИЕ: Описаните по-долу аксесоари може да не са налични при някои версии на продукта. Прочетете внимателно инструкциите за аксесоарите, включени в закупената от Вас конфигурация.

КОМПЛЕКТ ПРЕЗРАМКИ ЗА РАМЕНЕТЕ И ПРЕЗРАМКА МЕЖДУ КРАКАТА

Количката е снабдена с презрамки с подплънки и мека презрамка между краката, които са в състояние да осигурят безопасността и удобството на детето.

15. Вкарайте подплънките в презрамките (Фиг. 15) и прекарайте презрамката между крачетата в съответната подложка (Фиг. 15А).

ПРЕДУПРЕЖДЕНИЕ: Ако е необходимо, регулирайте широчината на поясния колан от заключващите механизми.

ПРЕДУПРЕЖДЕНИЕ: За да гарантирате безопасността на Вашето дете, използвайте винаги предпазните колани.

ДЪЖДОБРАН

16. За закрепване на пелерината дъждобран трябва да прекарате връзките около тръбите на количката в позициите, показани на фигура 16 (операциите се извършват и от двете страни на количката).

След употреба оставете дъждобрана да изсъхне на въздух, ако се е намокрил.

ПРЕДУПРЕЖДЕНИЕ: Дъждобранът не трябва да се използва върху количка без сенник, тъй като може да причини задушаване на детето.

ПРЕДУПРЕЖДЕНИЕ: Когато дъждобранът е монтиран, не оставяйте никога на слънце количката с детето, седнало в нея, за да предотвратите опасността от прегряване.

ПОСТАВЯНЕ И СВАЛЯНЕ НА МЕКИЯ КОШ ОТ КОЛИЧКАТА

Количката Goody е съвместима с мек кош Chicco.

За инструкции относно поставянето и свалянето на коша от количката, вижте ръководството за употреба на мекия кош Chicco.

ГАРАНЦИЯ

Продуктът има гаранция срещу всяка липса на съответствие при нормални условия на употреба, както е предвидено в инструкциите за употреба. Поради това гаранцията не се прилага в случай на щети, причинени от неправилна употреба, износване или случайни събития. В случай на липси на съответствието по време на срока на гаранцията, моля обърнете се към специфичните разпоредби на националното законодателство в сила в страната на покупката.

ВАЖЛИВО - УВАЖНО ПРОЧИТАЙТЕ ТА ЗБЕРЕЖІТЬ ДЛЯ ВИКОРИСТАННЯ В МАЙБУТНЬОМУ.

УВАГА: ПЕРЕД ВИКОРИСТАННЯМ ЗНИМІТЬ Й ВИКИНЬТЕ ВСІ НАЯВНІ ПЛАСТИКОВІ ПАКЕТИ І РЕШТУ КОМПОНЕНТІВ УПАКОВКИ. В БУДЬ-ЯКОМУ РАЗІ, ЗБЕРІГАЙТЕ ЇХ В НЕДОСТУПНОМУ ДЛЯ ДІТЕЙ МІСЦІ.

ПОПЕРЕДЖЕННЯ

- **УВАГА:** Ніколи не залишайте дитину без нагляду.
- **УВАГА:** Перш ніж розпочати використання візка, слід переконаватися, що всі блокувальні механізми прикріплені правильно.
- **УВАГА:** Щоб запобігти травмуванню дитини під час розкладання або складання візка, переконайтеся, що вона знаходиться на безпечній відстані.
- **УВАГА:** Не дозволяйте дитині гратися з цим виробом.
- **УВАГА:** Завжди використовуйте систему утримання дитини.
- Обов'язково використовуйте паховий ремінь і ремені безпеки, оскільки вони гарантують безпеку дитини. Завжди використовуйте ремені безпеки одночасно з паховим ременем.
- **УВАГА:** Перш ніж використовувати

ти візок, перевірте, щоб правильно були прикріплені механізми кріплення сидіння, коліски або автомобільного крісла.

- На візку Goody можна змонтувати м'яку колиску Chicco.
- **УВАГА:** Цей виріб не призначений для використання під час бігу або катання на роликах.
- Дитячий візок призначений для перевезення дітей віком від народження до 48 місяців включно вагою не більше 22 кг.
- При перевезенні у візку дітей від народження і до 6 місяців спинка має перебувати в повністю відкинутому положенні.
- Паркувальний механізм завжди має бути задіяний під час розміщення дитини у візку і висадження з нього.
- Використовуйте паркувальний пристрій при кожній зупинці.
- В жодному разі не залишайте візок з дитиною на похилій поверхні, навіть якщо задіяні гальма.
- Не перевантажуйте кошик. Максимальна вага становить 3 кг.
- Будь-який вантаж, підвішений на ручки візка, його спинку або бокові частини, може порушити його стійкість.
- Не транспортуйте більше однієї дитини одночасно.
- Не використовуйте аксесуари візка, запасні частини або деталі, не поставлені або не схвалені виробником.
- Забороняється використовувати виріб з пошкодженими, відірваними або відсутніми частинами.
- Перед збиранням переконайтеся

в тому, що виріб та всі його деталі не пошкоджені при транспортуванні. В іншому випадку не користуйтеся виробом і тримайте його в недоступному для дітей місці.

- Здійснюючи регулювання візка, слідкуйте за тим, аби його рухомі частини не торкалися дитини.
- Користувачі візка повинні добре знати принципи його роботи.
- Цей виріб має використовувати виключно доросла особа.
- Збирати виріб повинна тільки доросла особа.
- Щоб запобігти ризику удушення, не залишайте поруч із дитиною та не давайте їй речі, які мають тасьму або мотузки.
- Не користуйтеся візком на сходах або на ескалаторі: можлива втрата контролю.
- Будьте вкрай уважними при підйомі або спуску з тротуару чи зі сходинки.
- Після тривалого перебування візка на сонці дочекайтеся, доки він охолоне, і лише потім саджайте в нього дитину. Тривале перебування виробу на сонці може спричинити знебарвлення його матеріалів та текстилю.
- Уникайте контакту візка із солоною водою, щоб запобігти утворенню іржі.
- Не використовуйте візок на пляжі.
- Тримайте прогулянковий візок подалі від дітей, коли Ви ним не користуєтесь.

РЕКОМЕНДАЦІЇ З ЧИЩЕННЯ ТА ДОГЛЯДУ

Цей виріб потребує регулярного догляду. Операції з чищення та догляду мають виконуватись дорослою особою.

ЧИЩЕННЯ

Обивка сидіння візка є знімною (дивіться параграф "ЗНЯТТЯ

ТА ОДЯГАННЯ ОББИВКИ ВІЗКА"). Текстильні частини необхідно чистити зволоженою губкою і нейтральним милом. Регулярно протирайте пластмасові частини зволоженою серветкою. Після контакту з водою витирайте насухо металеві частини, щоб запобігти утворенню іржі.

Нижче наведені символи прання з відповідними описами:



Прати вручну в холодній воді



Не відбілювати



Не сушити механічним способом



Не прасувати



Не піддавати хімічній чистці

ДОГЛЯД

В разі необхідності змащуйте рухомі частини сухим силіконовим маслом.

Регулярно перевіряйте стан зношення коліс і очищайте їх від пилу та піску. З метою уникнення тертя, яке може негативно вплинути на роботу візка, запобігайте накопиченню пилу, забруднень і піску на пластмасових частинах, які пересуваються по металевим трубчастим конструкціям.

Зберігайте візок у сухому місці.

ЗАГАЛЬНІ ІНСТРУКЦІЇ

РОЗКЛАДАННЯ І ПЕРШЕ ЗБИРАННЯ ВІЗКА

УВАГА: При виконанні цих дій переконайтесь, що Ваша дитина й інші діти перебувають на безпечній відстані від візка.

УВАГА: Стежте, щоб під час цих операцій рухомі частини прогулянка візка не торкалися дитини.

1. Візьміться за ручку (мал. 1) і потягніть візок вгору (мал. 1А) до повного розкладання каркаса (мал. 1В).

УВАГА: Перед початком використання переконайтесь, що візок розкладений і що задня хрестовина заблокована належним чином.

2. Змонтуйте задні колеса, вставивши штифт колеса у відповідне гніздо задньої трубки до його фіксації (мал. 2). Для того щоб зняти колеса, натисніть кнопку на кожному колесі (мал. 2А).

УВАГА: Перед використанням впевніться в тому, щоб усі колеса були правильно зафіксовані.

3. Встановіть протиударний бампер, вставивши його у відповідні гнізда на шарнірах візка (мал. 3). Якщо потрібно його зняти, натисніть кнопку з обох боків (мал. 3А).

УВАГА: Не можна використовувати бампер для підняття виробу, коли всередині знаходиться дитина.

КОШИК ДЛЯ РЕЧЕЙ

Кошик для речей вже встановлено. Якщо потрібно його зняти, виконайте описані нижче операції.

4. Кошик кріпиться до каркаса в декільках точках. Розстібніть 2 кнопки на задній частині кошика (мал. 4); зніміть бічні стрічки на задніх ніжках візка (мал. 4А); розстібніть кнопки під сидінням (мал. 4В); розстібніть липучку спереду під опорою для ніг (мал. 4С).

Для того щоб встановити кошик знову на місце, виконайте ті самі операції у зворотному порядку.

ВИКОРИСТАННЯ РЕМЕНІВ БЕЗПЕКИ

Ремінь безпеки прогулянка візка має п'ять точок кріплення і складається з двох лямок, двох прорізів для регулювання, одного поясного ремня та одного розділового ремня для ніг з пряжкою.

5. **УВАГА:** Для перевезення дітей віком від народження приблизно до 6 місяців, необхідно використовувати плечові реміні, пропустивши їх спочатку крізь дві регулювальні петлі (мал. 5), а поясний ремінь - крізь вертикальні петлі (мал. 5А).

Можна регулювати висоту плечових ременів, переміщуючи їх в петлях на спинці.

6. Після розміщення дитини в візку застебніть ремені (мал. 6), вставивши два язички (А) в пряжку плечових ременів (В), а потім в пряжку пахового ременя (С); відрегулюйте висоту плечових ременів так, щоб вони прилягали дод плечей дитини (мал. 6А).

Перевірте, щоб ремені завжди були правильно пристебнуті. Для того щоб відстебнути ремінь безпеки, натисніть та потягніть бічні зубці.

УВАГА: Для гарантування безпеки власної дитини необхідно завжди використовувати ремені безпеки.

Щоб переконатися у правильному закріпленні ременів безпеки, необхідно усадити дитину, застібнути ремені і сильно потягнути за кінець ременю.

РЕГУЛЮВАННЯ СПИНКИ

Спинка візка може займати 3 положення.

7. Щоб відкинути спинку, підніміть вгору регулювальну ручку, яка знаходиться за спинкою (мал. 7). Щоб підняти спинку, достатньо підняти її до бажаного положення.

УВАГА: Регулювання може бути дещо ускладнене, якщо у візку знаходиться дитина.

Задні ГАЛЬМОВИЙ ПРИСТРІЙ

Задні колеса прогулянкового візка оснащені спареним гальмовим пристроєм, який дозволяє впливати одночасно на обидві пари задніх коліс натисненням лише на одну опорну трубку.

8. Щоб загальмувати візок, натисніть вниз педаль, що знаходиться посередині (мал. 8). Щоб розблокувати гальмівну систему, підніміть педаль вгору (мал. 8А).

СОНЦЕЗАХИСНИЙ КАПЮШОН

Капюшон вже встановлено на візку, і його неможливо зняти.

9. Розкрити та відрегулювати капюшон можна за допомогою передньої дуги (мал. 9). Можна розширити капюшон, розстебнувши змійку (мал. 9А-9В). Пристебніть задню частину капюшона до спинки двома кнопками (мал. 9С) і бічними липучками (мал. 9D).

РЕГУЛЮВАННЯ ОПОРА ДЛЯ НІГ

Опору дна ніг можна використовувати в 2 положеннях.

10. Для використання опори для ніг у горизонтальному положенні достатньо штовхнути її вгору. Для того щоб опустити її, скористайтеся кнопкою, що знаходиться під опорою для ніг (мал. 10).

ЗНИМАННЯ ТА ОДЯГАННЯ ОББИВКИ ВІЗКА

Щоб зняти текстильну оббивку віддіння, виконайте описані нижче операції:

11. Розстебніть всі липучки і кнопки, якими капюшон пристебнуто до спинки (мал. 11А) і з обох сторін вийміть стрічку з пластмасових кріплень, якими спинка кріпиться до трубнової ручки каркаса (мал. 11В).

12. Розстебніть липучки з боків сидіння (мал. 12) і вийміть текстильний язичок з пластмасового кільця на каркасі (мал. 12А). Виконайте такі операції з обох боків візка.

13. Зніміть текстильну оббивку з опори для ніг на каркасі (мал. 13), а потім зніміть еластичну стрічку (мал. 13А). Розстебніть липучку на еластичній стрічці під сидінням і вийміть саму стрічку з пряжки (мал. 13В). Зніміть кишеню з кнопки регулювання спинки і потягніть тканину вгору (мал. 13С - 13D).

Для того щоб встановити кошик знову на місце, виконайте ті самі операції у зворотному порядку.

СКЛАДАННЯ ВІЗКА

УВАГА: При виконанні цих дій переконайтеся, що Ваша дитина й інші діти перебувають на безпечній відстані від візка.

Стежте, щоб під час цих операцій рухомі частини прогулянкового візка не торкалися дитини.

Перед складанням обов'язково перевіряйте, щоб корзина для речей була порожньою, а накидка була закритою.

Візок має механізм складання, яким можна користуватись лише однією рукою.

14. Для того щоб скласти візок, штовхніть бігунок А вліво і натисніть одночасно кнопку В (мал. 14); штовхніть ручку вниз, і візок складеться автоматично. Візок автоматично заблокується у складеному стані. Візок у складеному стані самостійно стоїть на ніжках (мал. 14А-В).

АКСЕСУАРИ

УВАГА: Нижчеописані аксесуари можуть бути відсутніми у деяких варіантах цієї моделі. Уважно прочитайте інструкції до аксесуарів, наявних у придбаній Вами конфігурації виробу.

КОМПЛЕКТ З ПЛЕЧОВИХ ЛЯМОК ТА РОЗДІЛОВОГО РЕМЕНЮ ДЛЯ НІГ

Візок оснащено м'якими плечовими ременями і м'яким паховим ременем, які здатні забезпечити безпеку та для дитини.

15. Вставте плечові ремені в бретелі (мал. 15) і пропустіть паховий ремінь у відповідну м'яку накладку (мал. 15А).

УВАГА: У разі необхідності відрегулюйте довжину поясного ременя за допомогою пряжок.

УВАГА: Для гарантування безпеки власної дитини необхідно завжди використовувати ремені безпеки.

ДОЩОВИК

16. Щоб зафіксувати накидку від дощу, пропустіть тасьму навколо трубчастих конструкцій візка у положеннях, вказаних на малюнку 16 (операції виконуються з обох боків візка).

Після закінчення використання залиште накидку від дощу на повітрі, щоб висушити у разі її намочання.

УВАГА: Не можна використовувати дощовик, якщо на прогулянковому візку немає сонцезахисного капюшона, оскільки дитина може задихнутися.

УВАГА: Якщо на візку закріплений дощовик, ніколи не залишайте дитину у візку під сонцем - дитина може перегрітись.

ВСТАНОВЛЕННЯ І ЗНЯТТЯ М'ЯКОЇ КОЛИСКИ З ВІЗКА

Візок Goody є сумісним з м'якою колискою Chicco.

Інструкції зі зняття колиски з візка дивіться в керівництві м'якої колиски Chicco.

ГАРАНТІЯ

Гарантується відсутність дефектів виробу при нормальних умовах використання, передбачених у інструкції з експлуатації. Відтак, гарантія не буде діяти в разі ушкоджень, що з'явилися внаслідок неправильної експлуатації, зношення або випадкових подій. Про строк дії гарантії відповідності можна дізнатись з відповідних положень чинного національного законодавства країни, в якій придбано виріб, якщо вони передбачені.

RU ИНСТРУКЦИЯ ПО ЭКСПЛУАТАЦИИ КОЛЯСКИ GOODY (ГУДИ)

ВАЖНО - ВНИМАТЕЛЬНО ПРОЧИТАЙТЕ ИНСТРУКЦИЮ И СОХРАНИТЕ ЕЕ ДЛЯ ПОСЛЕДУЮЩИХ КОНСУЛЬТАЦИЙ.

ВНИМАНИЕ: ПЕРЕД ИСПОЛЬЗОВАНИЕМ СНИМИТЕ И ВЫБРОСЬТЕ ИМЕЮЩИЕСЯ ПЛАСТИКОВЫЕ ПАКЕТЫ И ОСТАЛЬНЫЕ КОМПОНЕНТЫ УПАКОВКИ. В ЛЮБОМ СЛУЧАЕ, ХРАНИТЕ ИХ В НЕДОСТУПНОМ ДЛЯ ДЕТЕЙ МЕСТЕ.

МЕРЫ ПРЕДОСТОРОЖНОСТИ

- **ВНИМАНИЕ:** Никогда не оставляйте ребёнка без присмотра.
- **ВНИМАНИЕ:** Перед использованием проверьте правильность установки механизмов блокировки.
- **ВНИМАНИЕ:** Во избежание травмирования во время раскладывания или складывания изделия следите за тем, чтобы ребёнок находился на безопасном расстоянии.
- **ВНИМАНИЕ:** Не позволяйте ребёнку играть с данным изделием.
- **ВНИМАНИЕ:** Обязательно используйте систему крепления.
- Чтобы обеспечить безопасность Вашего ребёнка, необходимо всегда пристёгивать его ремнём безопас-

ности и разделительным ремнём между ног. Всегда используйте как ремни безопасности, так и разделительный ремень для ног.

- **ВНИМАНИЕ:** Перед использованием убедитесь в том, что механизм крепления сиденья, люльки или автотрещла правильно зафиксирован.
- На прогулочную коляску Goody можно установить специальную мягкую люльку Chicco.
- **ВНИМАНИЕ:** Данное изделие не должно использоваться во время бега или катания на роликах.
- Прогулочная коляска предназначена для детей от 0 до 48 месяцев весом не более 22 кг.
- Для новорожденных детей и детей возрастом до 6 месяцев коляска должна использоваться с полностью откинутой спинкой.
- Тормоза задних колес должны быть всегда активированы при укладывании и извлечении ребёнка из коляски.
- При любой остановке задействуйте тормоза задних колес.
- Никогда не оставляйте прогулочную коляску с находящимся в ней ребёнком на наклонной поверхности, даже если вы поставили её на тормоз.
- Не перегружайте корзину коляски. Ее вес не должен превышать 3 кг.
- Любой груз, подвешенный на ручках, на спинке и/или на боковых частях коляски, может нарушить её устойчивость.
- Коляска предназначена для перевозки только одного ребенка.
- Не прикрепляйте к коляске дополнительные аксессуары, не заменяйте

те части и компоненты, если они не входят в комплект или не одобрены производителем/дистрибьютором.

- Запрещается использовать изделие с поврежденными, оторванными или недостающими частями.
- Перед сборкой изделия необходимо убедиться в целостности его компонентов; при обнаружении повреждений вследствие перевозки, не используйте изделие и храните его вдали от детей.
- При выполнении операций по регулировке прогулочной коляски следите за тем, чтобы её подвижные части не касались ребёнка.
- Убедитесь в том, что пользователи коляски ознакомлены с её безопасным функционированием.
- Изделием могут пользоваться только взрослые.
- Сборку коляски должны проводить только взрослые.
- Во избежание удушья не давайте ребёнку и не оставляйте возле него предметы со шнурами и завязками.
- Не пользуйтесь коляской на лестнице или на эскалаторе: вы можете не удержать ее.
- Будьте осторожны на подъемах или спусках (ступени, тротуары и пр.).
- После длительного пребывания коляски на солнце дождитесь, чтобы она остыла, и только потом усаживайте в нее ребенка. Длительное нахождение под солнцем может изменить цвет материалов и тканей.
- Избегайте воздействия на коляску солёной воды, которая может вызывать появление ржавчины.
- Не используйте коляску на пляже.
- Если вы не пользуетесь коляской,

храните ее в недоступном для детей месте.

РЕКОМЕНДАЦИИ ПО ОЧИСТКЕ И УХОДУ

Данное изделие требует периодического ухода. Операции по очистке и уходу должны выполняться взрослыми.

ОЧИСТКА

С сиденья прогулочной коляски можно снять чехол (см. параграф КАК СНЯТЬ ЧЕХОЛ/КАК НАДЕТЬ ЧЕХОЛ НА КОЛЯСКУ). Очищайте ткань изделия при помощи влажной губки и нейтрального мыла. Пластмассовые части необходимо периодически очищать влажной тканью. Чтобы не образовалась ржавчина, необходимо высушивать металлические части в случае контакта с водой.

Ниже приведены условные обозначения по стирке и их расшифровка:



Ручная стирка



Не отбеливать



Нельзя выжимать и сушить в стиральной машине



Не гладить



Не подвергать химчистке

УХОД

При необходимости выполните смазку подвижных частей сухой силиконовой смазкой.

Регулярно проверяйте колеса на износ, очищайте их от пыли и песка. Убедитесь в отсутствии пыли, грязи и песка на пластмассовых компонентах на каркасе изделия. Таким образом, можно избежать трения, которое отрицательно воздействует на правильную работу коляски.

Храните коляску в сухом месте.

ОБЩИЕ ИНСТРУКЦИИ

РАСКЛАДЫВАНИЕ И ПЕРВОНАЧАЛЬНЫЙ МОНТАЖ ПРОГУЛОЧНОЙ КОЛЯСКИ

ВНИМАНИЕ: При выполнении этой операции следите за тем, чтобы Ваш ребёнок и другие дети находились на безопасном расстоянии.

ВНИМАНИЕ: Убедитесь, что при этом подвижные части детской прогулочной коляски не касаются тела ребенка.

1. Возьмитесь за ручку (рис. 1) и потяните прогулочную коляску вверх (рис. 1А) до полного раскладывания конструкции (рис. 1В).

ВНИМАНИЕ: Перед началом использования убедитесь в том, что коляска зафиксирована в раскрытом положении и заблокирована надлежащим образом.

2. Установите заднее колёса, вставив штифт колеса в специальное отверстие на заднем трубчатом элементе до блокировки (рис. 2). Чтобы снять, нажмите на кнопку, находящуюся на каждом колесе (рис. 2А).

ВНИМАНИЕ: Перед использованием коляски убедитесь, что колёса закреплены правильно.

3. Установите бампер, вставив его в специальные пазы, расположенные на шарнирах прогулочной коляски (рис. 3). Если необходимо его снять, нажмите кнопку с обеих сторон (рис. 3А).

ВНИМАНИЕ: Запрещается использовать бампер для поднятия коляски с сидящим в ней ребенком.

КОРЗИНА

Корзина для покупок уже установлена. Если необходимо её снять, выполните описанные ниже действия.

4. Корзина прикреплена к конструкции в нескольких точках. Отступните 2 защёлкывающиеся кнопки на задней части корзины (рис. 4); снимите боковые ленты с задних ножек прогулочной

коляски (рис. 4А); отстегните защёлкивающиеся кнопки, расположенные под сиденьем (рис. 4В); расстегните липучки в передней части под подставкой для ног (рис. 4С).

Для того, чтобы установить корзину, выполняйте действия в обратном порядке.

ИСПОЛЬЗОВАНИЕ РЕМНЕЙ БЕЗОПАСНОСТИ

Ремень безопасности прогулочной коляски имеет пять точек крепления и состоит из двух плечевых ремней, двух регулирующих петель, одного поясного ремня и одного разделительного ремня между ног с замком.

5. ВНИМАНИЕ: при перевозке детей возрастом примерно до 6 месяцев необходимо использовать плечевые ремни, пропустив их через две регулировочные петли (рис. 5), а ремень безопасности через вертикальные прорези (рис. 5А).

Высоту плечевых ремней можно отрегулировать, переставив их в прорези, расположенные на спинке.

6. Расположите ребёнка в прогулочной коляске и пристегните ремни (рис. 6), вставив две вилки (А) в замок плечевых ремней (В), а затем в замок разделительного ремня между ног (С); отрегулируйте высоту плечевых ремней так, чтобы они прилегали к плечам ребёнка (рис. 6А).

Убедитесь в том, что ремни закреплены правильно. Чтобы расстегнуть ремень, нажмите и потяните за боковые вилки.

ВНИМАНИЕ: для обеспечения безопасности вашего ребёнка необходимо всегда использовать ремни безопасности.

Чтобы проверить правильное закрепление ремней, следует усадить ребёнка, пристегнуть его и затем сильно потянуть за конец ремня.

РЕГУЛИРОВКА СПИНКИ

Спинка прогулочной коляски имеет 3 позиции наклона.

7. Для того, чтобы опустить спинку, поднимите вверх регулировочную ручку, расположенную сзади (Рис. 7). Для того, чтобы поднять спинку, достаточно приподнять её в нужное положение.

ВНИМАНИЕ: с ребёнком, находящимся в коляске, указанные операции могут быть затруднены.

ЗАДНИЕ ТОРМОЗА

Задние колеса оборудованы спаренными тормозами, которые позволяют остановить оба задних колеса одним нажатием на стопор.

8. Для торможения прогулочной коляски нажмите вниз педаль, расположенную по центру (рис. 8). Для разблокировки тормозной системы поднимите педаль вверх (рис. 8А).

СОЛНЕЦАЗАЩИТНЫЙ КАПЮШОН

Капюшон уже установлен на прогулочную коляску и его нельзя снять.

9. Для раскрытия и регулировки капюшона перемещайте переднюю дугу (рис. 9). Капюшон можно раскрыть максимально, расстегнув молнию (рис. 9А-9В). Прикрепите заднюю часть капюшона к спинке с помощью двух защёлкивающихся кнопок (рис. 9С) и боковых липучек (рис. 9D).

РЕГУЛИРУЕМАЯ ПОДНОЖКА

Существуют 2 положения регулировки подножки.

10. Для использования подножки в горизонтальном положении достаточно толкнуть её вверх. Чтобы опустить, нажмите на кнопку, расположенную под подножкой (рис. 10).

КАК СНЯТЬ ЧЕХОЛ/КАК НАДЕТЬ ЧЕХОЛ НА КОЛЯСКУ

Чтобы снять чехол, необходимо выполнить следующие действия:

11. Расстегните все липучки и защёлкивающиеся кнопки, соединяющие спинку с капюшоном (рис. 11А), и с обеих сторон снимите с пластиковых крючков тесьму, которая крепит спинку к ручке конструкции (рис. 11В).

12. Удалите с обеих сторон сиденья липучку (рис. 12) и вытяните тканевый язычок из пластикового кольца, расположенного на конструкции (рис. 12А). Выполните данную операцию с обеих сторон прогулочной коляски.

13. Снимите тканевую часть подножки с конструкции (рис. 13), затем эластичную резинку (рис. 13А). Расстегните липучку эластичной резинки, расположенной под сиденьем, и вытяните ленту из замка (рис. 13В). Снимите чехол с регулировочной кнопки спинки и потяните весь чехол вниз (рис. 13С - 13D).

Для того, чтобы надеть чехол на коляску, выполняйте действия в обратном порядке.

СКЛАДЫВАНИЕ КОЛЯСКИ

ВНИМАНИЕ: при выполнении этой операции следите за тем, чтобы Ваш ребёнок и другие дети находились на безопасном расстоянии.

Убедитесь, чтобы при этом Ваш ребенок не контактировал с подвижными частями детской прогулочной коляски.

Прежде чем сложить прогулочную коляску, проверьте, чтобы корзина для покупок была пустая, а капюшон закрыт.

На коляске предусмотрен механизм закрытия, используемый только одной рукой.

14. Чтобы сложить коляску, отодвиньте бегунок А влево и одновременно нажмите кнопку В (рис. 14); нажмите ручку вниз и прогулочная коляска сложится автоматически. Коляска после закрытия может оставаться в вертикальном положении (рис. 14А-В).

АКСЕССУАРЫ

ВНИМАНИЕ: описанные далее принадлежности могут отсутствовать в некоторых конфигурациях изделия. Внимательно ознакомьтесь с инструкциями, относящимися к имеющимся принадлежностям в приобретенной вами модификации.

КОМПЛЕКТ ПЛЕЧЕВЫХ РЕМНЕЙ И РАЗДЕЛИТЕЛЬНЫХ РЕМНЕЙ ДЛЯ НОГ

Прогулочная коляска оснащена мягкими плечевыми ремнями и разделительным ремнем, которые обеспечивают безопасность и удобство ребенка.

15. Наденьте наплечники на ремни (рис. 15) и пропустите разделительный ремень между ног в соответствующую мягкую накладку (рис. 15А).

ВНИМАНИЕ: Отрегулируйте при необходимости поясной ремень путем воздействия на пряжки.

ВНИМАНИЕ: Использование ремней безопасности повышает безопасность вашего ребёнка.

ДОЖДЕВИК

16. Для того, чтобы прикрепить дождевик, оберните завязки вокруг трубчатых элементов прогулочной коляски в местах, показанных на рисунке 16 (операции должны выполняться с обеих сторон коляски).

После использования дождевик следует оставить сушиться на открытом воздухе.

ВНИМАНИЕ: Нельзя использовать дождевик на коляске, которая не имеет капюшона, поскольку он может стать причиной удушья ребёнка.

ВНИМАНИЕ: Во избежание перегрева никогда не оставляйте коляску с ребёнком на солнце, если на ней установлен дождевик.

МОНТАЖ И СНЯТИЕ МЯГКОЙ ЛЮЛЬКИ С ПРОГУЛОЧНОЙ КОЛЯСКИ

Прогулочная коляска Goody совместима с мягкой люлькой Chicco. Инструкции по монтажу и снятию люльки с прогулочной коляски содержатся в руководстве пользователя мягкой люльки Chicco.

ГАРАНТИЯ

Производитель гарантирует отсутствие дефектов соответствия при нормальных условиях использования, согласно указаниям инструкции по эксплуатации. Гарантия не будет действительна в случае ущерба, обусловленного несоответствующим использованием, изнашиванием или непредвиденными обстоятельствами. Гарантийный срок устанавливается государственными стандартами страны приобретения (ГОСТ), если таковые имеются.

IMPORTANTE - LER COM ATENÇÃO E GUARDAR PARA EVENTUAIS CON- SULTAS.

ATENÇÃO: PARA EVITAR O PERIGO DE ASFIXIA, MANTER ESTE SACO PLÁSTICO LONGE DO ALCANCE DAS CRIANÇAS.

ADVERTÊNCIAS

- **ATENÇÃO:** Nunca deixe a criança sozinha, sem a supervisão de um adulto.
- **ATENÇÃO:** Assegure-se de que todos os dispositivos de travamento estejam acionados antes do uso.
- **ATENÇÃO:** Para evitar lesões ou ferimentos durante a abertura e fechamento do produto, certifique-se de que a criança esteja distante.
- **ATENÇÃO:** Não deixe a criança brincar com este produto.
- **ATENÇÃO:** Utilize sempre o cinto de segurança.
- O uso do retentor entrepernas e do cinto de segurança é indispensável para garantir a segurança de seu filho.
- **ATENÇÃO:** Sempre utilize a tira entrepernas em combinação com

o cinto abdominal.

- **ATENÇÃO:** Verificar se os dispositivos de fixação do cesto para bebês ou da unidade de assento estão corretamente encaixados antes do uso.
- No carrinho Goody é possível montar o moisés macio Chicco.
- **ADVERTÊNCIA:** Este produto não pode ser utilizado para correr ou patinar.
- Este carrinho é destinado para crianças de 0 a 36 meses e com peso até 15kg.
- Para crianças desde o nascimento até os 6 meses de idade, aproximadamente, o encosto deve ser usado na posição completamente reclinada.
- O freio de estacionamento deve ser acionado durante o carregamento e o descarregamento de crianças.
- Utilize o dispositivo de estacionamento sempre que descansar.
- Nunca deixe o carrinho de passeio em plano inclinado com a criança dentro, mesmo que o sistema de freios esteja acionado.
- Não sobrecarregue o cesto porta-objetos. Peso máximo permitido 3 kg.
- **ATENÇÃO** Não pendure nenhum peso na alça do carrinho.
- **ATENÇÃO:** Este carrinho deve ser utilizado somente para o número de crianças para o qual foi projetado. Não transporte mais de uma criança de cada vez.
- **ATENÇÃO:** Não podem ser utilizados acessórios não aprovados pelo fabricante.
- Não use o produto se qualquer um

de seus componentes estiver faltando, rasgado ou danificado.

- Verifique, antes da montagem, se o produto e todos os seus componentes apresentam eventuais danos causados pelo transporte. Caso encontre algum componente danificado, não use o produto e mantenha-o fora do alcance das crianças.
- Enquanto efetua as operações de regulagem, certifique-se de que as partes móveis do carrinho não entrem em contato com o corpo da criança.
- Certifique-se que os usuários do carrinho de passeio conhecem seu funcionamento.
- Este produto deve ser manuseado exclusivamente por um adulto.
- O produto deve ser montado exclusivamente por um adulto.
- Para evitar riscos de estrangulamento, não dê à criança objetos com cordões e mantenha-os fora do seu alcance.
- Não utilize este carrinho de passeio em escadas ou escadas rolantes: poderá perder subitamente o controle do mesmo.
- Tenha muito cuidado sempre que subir ou descer um degrau ou a calçada.
- Se deixar o carrinho de passeio exposto ao sol durante muito tempo, espere que resfrie antes de colocar a criança nele. A exposição prolongada ao sol pode alterar a cor dos materiais dos tecidos.
- Evite o contato do carrinho de passeio com água salgada, para prevenir a formação de ferrugem.

- Não use o carrinho de passeio na praia.
- Quando não estiver sendo utilizado, mantenha o carrinho de passeio fora do alcance das crianças.

CONSELHOS PARA LIMPEZA E MANUTENÇÃO

Este produto necessita de manutenção periódica. As operações de limpeza e manutenção devem ser efetuadas por um adulto.

LIMPEZA

O assento do carrinho pode ser removido (consulte o parágrafo REMOÇÃO E COLOCAÇÃO DO FORRO DO CARRINHO). Limpe as partes em tecido com uma esponja úmida e sabão neutro. Limpe periodicamente as partes em plástico, com um pano úmido. Seque as partes em metal, após um eventual contato com água, para evitar a formação de ferrugem.

Veja abaixo os símbolos de lavagem e seus significados:



Lave à mão em água fria



Não utilize alvejante



Não seque na máquina



Não passe a ferro



Não lave a seco

MANUTENÇÃO

Em caso de necessidade, lubrifique as partes móveis com lubrificante seco.

Verifique periodicamente o estado de desgaste das rodas e mantenha-as limpas de pó e areia. Certifique-se que todas as peças de plástico que deslizam sobre tubos de metal estão isentas de pó, sujeira e areia, para evitar atritos que possam comprometer o funcionamento correto do carrinho de passeio.

Mantenha o carrinho de passeio em um local seco.

INSTRUÇÕES GERAIS

ABERTURA E PRIMEIRA MONTAGEM DO CARRINHO

ATENÇÃO: Realize esta operação certificando-se de que a criança e as outras crianças estejam devidamente afastadas.

ATENÇÃO: Certifique-se que nesta fase as partes móveis do carrinho não entrem em contato com o corpo da criança.

1. Segure a alça (Fig. 1) e puxe o carrinho para cima (Fig. 1A) até que a estrutura esteja completamente aberta (Fig. 1B).

ATENÇÃO: Antes de usar certifique-se de que o carrinho esteja bloqueado na posição aberta verificando se o mecanismo está devidamente bloqueado.

2. Monte as rodas traseiras inserindo o pino da roda no orifício apropriado no tubo traseiro, até que fique bloqueado (Fig. 2). Para removê-las, use o botão localizado em cada roda (Fig. 2A).

ATENÇÃO: Antes de usar, verifique se as rodas estão fixadas corretamente.

3. Instale a barra de proteção frontal inserindo-a nas fendas localizadas nas juntas do carrinho (Fig. 3). Se for necessário removê-la, pressione o botão nos dois lados (Fig. 3A).

ATENÇÃO: A barra de proteção frontal não deve ser usada para levantar o produto com a criança no seu interior.

CESTO PORTA-OBJETOS

O cesto porta-objetos já vem instalado. Se for necessária remover, siga as etapas descritas abaixo.

4. O cesto está encaixado na estrutura em vários pontos. Solte os 2 botões de pressão na parte de trás do cesto (Fig. 4); remova as correias laterais nas pernas traseiras do carrinho (Fig. 4A); solte os

botões de pressão localizados sob o assento (Fig. 4B); abra os velcros na parte da frente sob o apoio para os pés (Fig. 4C).

Para voltar a montar o cesto, execute as operações descritas no sentido inverso.

USO DOS CINTOS DE SEGURANÇA

O carrinho de passeio está equipado com um sistema de cinto de segurança de cinco pontos, composto por duas tiras do ombro, duas presilhas de regulação, um cinto abdominal e um retentor entrepernas com fecho.

5. **ATENÇÃO:** Para o uso com crianças desde o nascimento até cerca de 6 meses de idade é necessário passar as tiras do ombro primeiro através das duas aberturas de regulação (Fig. 5) e o cinto abdominal nas aberturas verticais (Fig. 5A).

É possível regular a altura das tiras do ombro, movendo-as nas aberturas no encosto.

6. Depois de colocar a criança no carrinho, feche o cinto de segurança (Fig. 6) fazendo passar os dois ganchos (A) pela fivela das tiras do ombro (B) e depois pelo retentor entrepernas (C); regule a altura das tiras dos ombros para fazê-las encaixar nos ombros da criança (Fig. 6A).

Certifique-se que o cinto está sempre corretamente fechado. Para abrir o cinto, pressione e puxe os dois ganchos laterais.

ATENÇÃO: Para garantir a segurança da criança é indispensável usar sempre os cintos de segurança.

Para verificar se as correias estão bem instaladas, depois de colocar a prender a criança, puxe com força as pontas das correias.

REGULAÇÃO DO ENCOSTO

O encosto é regulável em 3 posições.

7. Para reclinar o encosto, levante a alça de regulação localizada na parte de trás do próprio encosto (Fig. 7). Para levantar o encosto basta puxá-lo para cima até a posição desejada.

ATENÇÃO: Com o peso da criança, estas operações podem ficar mais difíceis.

FREIOS TRASEIROS

As rodas traseiras têm um par de freios que agem simultaneamente em ambas as rodas traseiras utilizando o tubo de suporte.

8. Para frear o carrinho, pressione para baixo o pedal localizado centralmente (Fig. 8). Para desbloquear o sistema de freio, pressione o pedal na outra direção (Fig. 8A).

CAPOTA PARA-SOL

A capota é instalada fixa no carrinho e não pode ser removida.

9. Para abrir e regular a capota, atue no arco dianteiro (Fig. 9). É possível estender a capota abrindo o zíper (Fig. 9A-9B). Prenda a parte traseira da capota no encosto com os dois botões de pressão (Fig. 9C) e os velcros laterais (Fig. 9D).

APOIO DAS PERNAS REGULÁVEL

É possível usar o apoio das pernas em 2 posições.

10. Para usar o apoio das pernas na posição horizontal, simplesmente empurre-o para cima. Para abaixá-lo, atue no botão localizado sob o apoio das pernas. (Fig. 10).

REMOÇÃO E COLOCAÇÃO DO FORRO DO CARRINHO

Para remover o revestimento do assento siga os passos descritos a seguir:

11. Abra todos os velcros e os botões de pressão que prendem o encosto à capota (Fig. 11A) e, em ambos os lados, remova as correias dos encaixes de plástico, que prendem o encosto ao tubo de pega da estrutura (Fig. 11B).

12. Nos lados do assento, abra o velcro (Fig. 12) e remova a lingueta de tecido do anel de plástico localizado na estrutura (Fig. 12A). Realize essa operação em ambos os lados do carrinho.

13. Retire a parte de tecido do apoio das pernas da estrutura (Fig. 13) e, conseqüentemente, a fita elástica (Fig. 13A). Abra o velcro presente na fita elástica, localizada sob o assento, e remova a própria fita da fivela (Fig. 13B). Remova o bolso do botão de regulação do encosto e puxe todo o revestimento para cima

(Fig. 13C - 13D).

Para vestir o carrinho, execute as operações descritas no sentido inverso.

FECHAMENTO DO CARRINHO DE PASSEIO

ATENÇÃO: para esta operação, certifique-se que a criança ou outras crianças estão devidamente afastadas.

Certifique-se que nesta fase as partes móveis do carrinho não entram em contato com o corpo da criança.

Antes de fechar o carrinho, verifique se o cesto porta-objetos está vazio e a capota fechada.

O carrinho possui um comando de fechamento que pode ser usado com uma única mão.

14. Para fechar o carrinho, empurre o cursor A para a esquerda e pressione, simultaneamente, o botão B (Fig. 14); empurre a alça para baixo e o carrinho fechará automaticamente. O carrinho será bloqueado automaticamente na posição fechada. O carrinho, depois de fechado, fica em pé sozinho (Fig. 14A-B).

ACESSÓRIOS

ATENÇÃO: Algumas versões do produto podem não estar equipadas com os acessórios indicados aqui. Leia atentamente as instruções relativas aos acessórios disponíveis na configuração que adquirir.

KIT TIRAS DO OMBRO E RETENTOR ENTREPERNAS

O carrinho está equipado com tiras do ombro acolchoadas e um entrepernas macio, capazes de garantir a segurança e o conforto da criança.

15. Insira as tiras dos ombros nos suspensórios (Fig. 15) e passe o retentor entrepernas pelo acolchoado apropriado (Fig. 15A).

ATENÇÃO: Regule, se necessário, a largura da cintura usando os fechos.

ATENÇÃO: Para garantir a segurança da criança é indispensável usar sempre os cintos de segurança.

CAPA DE CHUVA

16. Para fixar a capa impermeável faça passar os laços ao redor dos tubos do carrinho nas posições indicadas na figura 16 (as operações devem ser feitas em ambos os lados do carrinho).

Depois de usar, se a capa estiver molhada deixe secar ao ar livre.

ATENÇÃO: A capa impermeável não pode ser usada no carrinho de passeio sem capota, pois pode provocar a asfixia da criança.

ATENÇÃO: Quando a capa impermeável está montada no carrinho, nunca o deixe exposto ao sol, com a criança dentro, para evitar o risco de aquecimento excessivo.

MONTAGEM E DESMONTAGEM DO MOISÉS DO CARRINHO

O carrinho Goody é compatível com o moisés macio Chicco.

Para as instruções sobre a montagem e desmontagem do moisés do carrinho, consulte o manual de instruções do moisés macio Chicco.

GARANTIA

O produto tem garantia contra qualquer defeito de conformidade em condições normais de uso, de acordo com o disposto nas instruções de uso. Portanto, a garantia não é aplicada em caso de danos provocados por uso impróprio, desgaste ou acidente. Em relação ao prazo de validade da garantia sobre defeitos de conformidade, consulte as disposições específicas das normas nacionais aplicáveis no país de aquisição, se existentes.

SV BRUKSANVISNING

VIKTIGT - LÄS NOGGRANT OCH SPARRA FÖR FRAMTIDA BRUK.

VARNING! TA AV OCH SLÄNG EVENTUELLA PLASTPÅSAR OCH ALLA ANDRA DELAR AV FÖRPACKNINGSMATERIALET FÖRE ANVÄNDNING, ELLER FÖRVARA UTOM RÄCKHÅLL FÖR BARN.

VARNING

- **VARNING!** Lämna aldrig barnet utan uppsikt.
- **VARNING!** Se till att alla låsanordningar är spärrade innan du använder vagnen.
- **VARNING!** För att undvika skada, se till att barnet är ur vägen när du faller ut och ihop denna produkt.
- **VARNING!** Låt inte barnet leka med denna produkt.
- **VARNING!** Använd alltid bältessystemet.
- Användning av grenrem och säkerhetsbälte är nödvändig för att garantera barnets säkerhet. Använd alltid både säkerhetsbälte och grenremmen.
- **VARNING!** Kontrollera att fastsättningsanordningarna för insatsen eller sittedelen är korrekt fastsatta innan vagnen tas i bruk.
- Det är möjligt att montera Chicco mjuka babylift på barnvagnen Goody.
- **VARNING!** Denna produkt är inte

lämplig för att springa eller åka inlines med.

- Denna sittvagn får endast användas av barn i åldern mellan 0 och 48 månader, upp till max 22 kg vikt.
- Ryggstödet ska användas fullständigt bakåtlutat för nyfödda barn tills de är cirka 6 månader.
- Parkeringsmekanismen ska alltid vara aktiverad när barnet läggs ned och lyfts bort.
- Aktivera parkeringsmekanismen varje gång du stannar.
- Lämna aldrig sittvagnen på ett slutande plan med barnet i, även om bromsen är ilagd.
- Överbelasta inte varukorgen. Maximal vikt 3 kg.
- Eventuella vikter som fästs på handtagen och/eller på ryggstödet och/eller på barnvagnens sidor kan göra vagnen instabil.
- Transportera inte mer än ett barn åt gången.
- Använd inte sittvagnen med tillbehör, reservdelar eller komponenter som inte kommer från eller godkännts av tillverkaren.
- Använd inte produkten om någon del är trasig, söndersliten eller saknas.
- Innan produkten monteras ska man kontrollera att den och dess komponenter inte uppvisar några skador som uppstått under transporten. Om så är fallet får produkten inte användas och den ska hållas utom räckhåll för barn.
- När sittvagnen justeras ska du säkerställa att dess rörliga delar inte kommer i kontakt med barnet.
- Alla som använder sittvagnen mås-

te känna till exakt hur den fungerar.

- Denna produkt får bara användas av vuxna personer.
- Produkten får bara monteras av vuxna personer.
- Ge inte föremål med snören till barnet och se till så att sådana föremål inte finns i närheten av barnet för att undvika risk för strypning.
- Gå inte i trappor eller rulltrappor med sittvagnen: du kan plötsligt förlora kontrollen över den.
- Var försiktig när du går upp eller ned för trappsteg eller trottoarer.
- Om sittvagnen stått i solen länge ska man vänta tills den svalnat innan barnet sätts i vagnen. Långvarig exponering i solen kan göra att material och tyg bleks.
- Undvik saltvatten på sittvagnen för att förebygga rostbildning.
- Använd inte sittvagnen på stranden.
- När sittvagnen inte används ska den hållas utom räckhåll för barn.

RÅD FÖR RENGÖRING OCH SKÖTSEL

Den här produkten behöver regelbunden skötsel. Får bara rengöras och skötas av en vuxen person.

RENGÖRING

Barnvagnens säte är avtagbar (se paragraf TA AV OCH SÄTTA PÅ SITTVAGNENS KLÄDSEL). Rengör tygdelarna med en fuktig svamp och mild tvål. Rengör plastdelar regelbundet med en fuktad trasa. Torka metalldelar som kommit i kontakt med vatten för att undvika rostbildning.

Nedan beskrivs tvättsymbolerna och deras betydelser:

 Handvätt i kallt vatten

 Blek inte

 Torktumla inte

 Stryk inte

 Kemtvätta inte

SKÖTSEL

Smörj de rörliga delarna om nödvändigt med torr silikonolja. Kontrollera regelbundet skicket på hjulen och håll dem rena från damm och sand. Säkerställ att alla plastdelar som rör sig längs me-

tallrören är rena från damm, smuts och sand för att förhindra nötingar som kan försämrare sittvagnens funktion.

Förvara sittvagnen på torrt ställe.

ALLMÄNNA INSTRUKTIONER

FÄLLA UT SITTVAGNEN OCH FÖRSTA MONTERING

WARNING! Gör detta efter att ha sett till att barnet eller andra barn är på ett säkert avstånd.

WARNING! Försäkra dig om att sittvagnens rörliga delar inte kan göra illa barnet när du gör detta.

1. Håll handtaget (Fig. 1) och dra sittvagnen uppåt (Fig. 1A) tills strukturen är helt utfälld (Fig. 1B).

WARNING! Före användning, se till att vagnen är låst i öppet läge, kontrollera att mekanismen blockeras effektivt.

2. Montera de bakre hjulen genom att sätta in hjulens stift i rätt håll i bakröret tills det låser sig (Fig. 2). För att ta bort dem, använd knappen som finns på varje hjul (Fig. 2A).

WARNING! Före användning, försäkra dig om att alla hjulen är korrekt fastsatta.

3. Montera skyddsbygeln genom att föra in den i slitsarna på barnvagnens fogar (Fig. 3). Om det är nödvändigt att ta bort den, tryck på knappen på båda sidor (Fig. 3A).

WARNING! Använd aldrig bågen för att lyfta vagnen med barnet i.

VARUKORG

Varukorgen är redan monterad. Om borttagning är nödvändig följer du stegen nedan.

4. Korgen är fäst på ramen på flera ställen. Lossa de 2 tryckknapparna på korgens baksida (Fig. 4); ta bort remmarna på barnvagnens bakken (Fig. 4A); lossa tryckknapparna på sätet (Fig. 4B); öppna korbörbanden på framsidan under fotstödet (Fig. 4C).

För att sätta tillbaka korgen, gör på samma sätt i omvänd ordning.

ANVÄNDNING AV SÄKERHETSÅLTEN

Sittvagnen är försedd med ett fempunktsbälte bestående av två axelremmar, två justeringsöglor, ett midjebälte och en grenrem med spänne.

5. **WARNING!** När vagnen används för barn från födseln upp till cirka 6 månaders ålder ska axelremmarna träs igenom de två justeringsglitsarna före användning (Fig. 5) och midjebältet i de vertikala spåren (Fig. 5A).

Det är möjligt att justera axelremmens höjd genom att förflytta den i spåren på ryggstödet.

6. Efter att barnet har placerats i barnvagnen, sätt fast säkerhetsbältena (Fig. 6) genom att föra de två gafflarna (A) genom axelremmens spänne (B) och sedan i bendelaren (C). Justera höjden på axelremmarna så att de ligger tätt mot barnets axlar (Fig. 6A).

Försäkra dig alltid om att selen är korrekt fastspänt. För att låsa upp selet trycker du på sidolästungarna och drar ut dem.

WARNING! För barnets säkerhet måste säkerhetsbältet alltid spännas fast.

För att försäkra dig om att bältet är korrekt fastspänt när barnet satts i vagnen och spänts fast, dra kraftigt i remändarna.

JUSTERA RYGGSTÖDET

Ryggstödet kan ställas i 3 olika lägen.

7. För att luta ned ryggstödet, tryck justeringshandtaget som finns bakom ryggstödet uppåt (Fig. 7). För att höja ryggstödet behöver du bara lyfta det till önskat läge.

WARNING! Detta kan vara svårt att utföra om barnet sitter i vagnen.

BAKBROMSAR

Bakhjulen har tvillingbromsar vilket gör det möjligt att manövrera båda bakhjulen samtidigt genom att trycka på stödröret.

8. För att bromsa barnvagnen, tryck ned mittenpedalen (Fig. 8). För att låsa upp bromssystemet, tryck på pedalen åt andra hållet (Fig. 8A).

SUFFLETT SOM SOLSKYDD

Suffletten är redan installerad på barvagnen och det är inte möjligt att ta bort den.

9. För att öppna och justera suffletten använd den frontbandet (Fig. 9). Det är möjligt att förlänga suffletten genom att öppna dragkedjan (Fig. 9A-9B). Haka fast sufflettens bakdel till ryggstödet med två tryckknappar (Fig. 9C) och sidokardborrarna (Fig. 9D).

JUSTERBART BENSTÖD

Benstödet kan användas i två olika lägen.

10. För att använda benstödet i ett horisontellt läge, tryck bara uppåt. För att sänka den, tryck på knappen under benstödet (Fig. 10).

TA AV OCH SÄTTA PÅ SITTVAGNENS KLÄDSEL

För att ta bort sätets textil, följ beskrivningen nedan:

11. Lossa alla kardborreband och tryckknappar som fäster ryggstödet till suffletten (Fig. 11A) och på båda sidorna avlägsna banden från plashakarna som fäster ryggstödet till ramgrepsröret (Fig. 11B).
12. Ta bort kardborrebandet på sätets sidor (Fig. 12) och ta bort textilticken från plastringen på strukturen (Fig. 12A). Utför denna åtgärd på sittvagnens båda sidor.
13. Ta bort textildelen av benstödet från strukturen (Fig. 13) och följaktligen det elastiska bandet (Fig. 13A). Lossa kardborrebandet på det elastiska bandet, placerat under sätet, och ta bort själva bandet från spännet (Fig. 13B). Ta bort fickan från ryggstödet justeringsknapp och dra hela tyget uppåt (Fig. 13C - 13D).
För att klä sittvagnen, gör på samma sätt i omvänd ordning.

FÅLLA IHOP VAGNEN

VARNING! När detta utförs ska man försäkra sig om att barnet, och eventuella andra barn, befinner sig på behörigt avstånd.

Försäkra dig om att sittvagnens rörliga delar inte kan göra illa barnet när du gör detta.

Kontrollera innan ihopfällningen att varukorgen är tom och suffletten är stängd.

Sittvagnen är försedd med en stängningsmanöver som görs med en enda hand.

14. För att stänga sittvagnen, skjut reglaget A åt vänster och tryck samtidigt på knappen B (Fig. 14); tryck handtaget nedåt och barnvagnen låser sig automatiskt. Sittvagnen spärras automatiskt i stängt läge. När sittvagnen är ihopfälld kan den stå upp av sig själv (Fig. 14A-B).

TILLBEHÖR

VARNING! Det är möjligt att de tillbehör som beskrivs här inte finns på alla modeller. Läs noga instruktionerna för tillbehören till den modell du köpt.

SATS AXELSKYDD OCH GRENSKYDD

Sittvagnen är försedd med vadderade axelskydd och ett mjukt grenskydd för att garantera barnets säkerhet och komfort.

15. Sätt i axelskydden i axelbältet (Fig. 15) och passera benfördelaren i den speciella stoppningen (Fig. 15A).

VARNING! Justera vid behov, bredden på midjebandet genom att reglera spännena.

VARNING! För att säkerställa ditt barns säkerhet är viktigt att alltid använda säkerhetsbältena.

REGNSKYDD

16. Sätt fast regnskyddet genom att låta banden löpa runt sittvagnens rör i de lägen som visas i figur 16 (detta ska göras på sittvagnens båda sidor).

Låt regnskyddet dropporka efter användning, om det blivit vått.

VARNING! Regnskyddet får inte användas på sittvagnar som inte har sufflett, eftersom barnet kan kvävas.

VARNING! När regnskyddet är monterat på sittvagnen får man inte lämna den i solen med barnet i sittvagnen för att undvika risk för överhettning.

MONTERING OCH NEDMONTERING AV DEN MJUKA LIGGKORGEN TILL BARNVAGNEN

Barnvagnen Goody är kompatibel med Chicco mjuka barnlift.

För instruktioner om montering och demontering av barnliften från barnvagnen, se bruksanvisningen till Chicco mjuka barnlift.

GARANTI

Produktens garanti gäller för alla fabriktionsfel vid normal användning av produkten enligt vad som förutses i bruksanvisningen. Garantin gäller således inte vid skada som orsakats av felaktig användning, slitage eller olycka. För garantins giltighetsperiod mot fabriktionsfel hänvisas till de särskilda bestämmelserna i nationella lagar som gäller i inköpslandet, i förekommande fall.

VIGTIGT – LÆS OM- HYGGELIGT OG GEM TIL SENERE BRUG.

ADVARSEL: FJERN OG ELIMINÉR EVENTUELLE PLASTIKPOSER OG ELEMENTERNE, DER UDGØR PRODUKTBALLAGEN INDEN BRUG, ELLER SØRG UNDER ALLE OMSTÆNDIGHEDER FOR AT HOLDE DEM UDENFOR BØRNS RÆKKEVIDDE.

ADVARSEL

- **ADVARSEL:** Efterlad aldrig barnet uden opsyn.
- **ADVARSEL:** Sikre, at alle låseanordninger er låst før brug.
- **ADVARSEL:** Hold barnet væk fra dette produkt under udfoldning og sammenklapning, for at undgå at barnet kommer til skade.
- **ADVARSEL:** Lad ikke barnet lege med dette produkt.
- **ADVARSEL:** Brug altid selen.
- Brug af skridtremmen og sikkerhedsseleer er nødvendig, for at værne om barnets sikkerhed. Anvend altid sikkerhedsseleer sammen med skridtremmen.
- **ADVARSEL:** Tjek, at barnevognskassens eller klapvognssædets eller autostolens fastgørelsesmekanisme er korrekt aktiveret, før brug.
- Det er muligt at montere den bløde Chicco barnevognsflift på Goody klapvognen.
- **ADVARSEL:** Dette produkt er ikke egnet til løb eller rulleskøjtøløb.
- Brug af denne klappevogn er tilladt

for børn på mellem 0 og 48 måneder, med en vægt på højst 22 kg.

- Ryglænet skal anvendes slået helt ned i den laveste position til nyfødte børn og op til en alder af cirka 6 måneder.
- Parkeringsanordningen skal altid være indkoblet mens barnet anbringes eller fjernes.
- Anvend altid parkeringsanordningen hver gang der standses.
- Efterlad aldrig klapvognen på en skråning med barnet heri, heller ikke med aktiverede bremses.
- Sørg for at kurven ikke overbelastes. Maksimal vægt 3 kg.
- Enhver vægt, som sættes på klapvognens styrehåndtag og/eller på ryglænet og/eller på siderne vil kunne påvirke klapvognens stabilitet.
- Transportere aldrig mere end ét barn ad gangen.
- Undlad at sætte tilbehør, reservedele eller komponenter, som ikke er leveret af fabrikanten, på klapvognen.
- Anvend aldrig produktet, hvis der er beskadigede, afrevne eller manglende dele.
- Kontrollér inden montering, at produktet og alle dets komponenter ikke viser tegn på eventuel skade forårsaget af transporten. I modsat fald må produktet ikke anvendes og skal holdes udenfor børns rækkevidde.
- Sørg for at klapvognens bevægelige elementer ikke kommer i berøring med barnets krop, under justeringshandling.
- Sørg for, at klapvognens brugere

har fuldt kendskab til dens funktioner.

- Dette produkt må udelukkende anvendes af en voksen.
- Produktet må udelukkende monteres af en voksen.
- Genstande med snore må aldrig gives til eller placeres i nærheden af barnet, for at forebygge risikoen for strangulering.
- Anvend aldrig klapvognen på trapper eller rulletrapper: man kan pludselig miste herredømmet herover.
- Vær forsigtig, når der køres op eller ned over et trin eller fortovets kantsten.
- Lad klapvognen køle af, før barnet sættes heri, hvis den har stået i solen gennem længere tid. Længerevarende udsætning for solen kan give farveændringer på materialerne og stoffet.
- Undgå at udsætte klapvognen for saltvand, der kan medføre rustdannelse.
- Klapvognen bør aldrig anvendes på stranden.
- Opbevar klapvognen udenfor børns rækkevidde, når den ikke er i brug.

GODE RÅD OM RENGØRING OG VEDLIGEHOLDELSE

Dette produkt har behov for jævnlig vedligeholdelse. Rengøring og vedligeholdelse må udelukkende foretages af en voksen.

RENGØRING

Klapvognens sædes betræk kan tages af (jfr. afsnittet AFTAGNING OG PÅSÆTNING AF KLAPVOGNENS BETRÆK). Rens tekstilelementerne med en fugtig klud og mild sæbe. Rens jævnligt plastikelementerne med en fugtig klud. Tør metalelementerne, hvis de eventuelt kommer i berøring med vand, for at undgå rustdannelse.

I det nedenstående gengives vaskesymbolerne og de tilsvarende betydninger:



Håndvask i koldt vand



Ingen blegemidler



Må ikke tørres mekanisk



Må ikke stryges



Må ikke renses kemisk

VEDLIGEHOLDELSE

Smør, om nødvendigt, de bevægelige elementer med tør silikoneolie.

Kontrollér jævnligt hjulenes slitage tilstand og hold dem rene for støv og sand. Sørg for at holde alle plastikdelene, som glider frem og tilbage på metalrørene, rene for støv, smuds og sand, for at undgå gnidninger, som kan påvirke klapvognens korrekte funktion.

Opbevar klapvognen på et tørt sted.

GENERELLE ANVISNINGER

ÅBNING OG FØRSTE MONTERING AF KLAPVOGNEN

ADVARSEL: Sørg for at dit barn eller andre børn er på sikker afstand, når denne handling udføres.

ADVARSEL: Sørg for, at klapvognens bevægelige elementer ikke kommer i berøring med barnets krop.

1. Tag fat i styrehåndtaget (Fig. 1) og træk klapvognen opad (Fig. 1A) indtil strukturen er helt åben (Fig. 1B).

ADVARSEL: Kontrollér inden brug, at klapvognen er blokeret i den åbne position og at mekanismen er blokeret korrekt.

2. Monter baghjulene ved at sætte hjulets stift ind i det relevante hul på den bagerste stang, så det fastgøres korrekt (Fig. 2). For at tage dem af, skal du trykke på knapperne på hvert hjul (Fig. 2A).

ADVARSEL: Sørg for, at alle hjulene er fastsat korrekt inden brug.

3. Monter stødfangerskinnen ved at sætte den ind i de relevante huller på klapvognes led (Fig. 3). Hvis den skal tages af, skal man trykke på tasten i begge sider (Fig. 3A).

ADVARSEL: Skinnen må aldrig anvendes til at løfte produktet med barnet anbragt heri.

OPBEVARINGSKURV

Opbevaringskurven er allerede installeret. Hvis den skal tages af, skal nedenstående trin følges.

4. Kurven er fastgjort til stellet i flere punkter. Løs de 2 tryklåseknapper på bagsiden af kurven (Fig. 4); fjern båndene i siden på klapvognens bagben (Fig. 4A); løsn tryklåseknapperne under sædet (Fig. 4B); åbn burebåndene foran under fodstøtten (Fig. 4C). Følg de samme handlinger i omvendt rækkefølge for at sætte kurven på igen.

BRUG AF SIKKERHEDSSELER

Klapvognen er udstyret med et fastspændingssystem med fem forankringspunkter, bestående af to skulderseler, to reguleringslister, et mavebælte og en skridtrem med spænde.

5. **ADVARSEL:** Ved brug til børn fra fødslen til cirka 6 måneder skal skulderremmen anvendes efter først at have ført dem ind gennem de to vandrette reguleringshuller (Fig. 5) mens mavebæltet skal sættes i de lodrette langhuller (Fig. 5A).

Det er muligt at justere skulderremmens højde ved at flytte dem ind i hullerne på ryglænet.

6. Spænd, efter at have anbragt barnet i klapvognen, selerne (Fig. 6) ved at lade de to gafler (A) passere gennem skulderremmens spænde (B) og herefter i skridtremmens spænde (C); regulér skulderremmens højde, så de sidder tæt til barnets skuldrer (Fig. 6A).

Sørg altid for, at selerne er fastspændt korrekt. Selen åbnes ved at trykke på og trække i gaflerne i siderne.

ADVARSEL: Det er yderst vigtigt altid at anvende sikkerhedsseleer, for at værne om barnets sikkerhed.

Kontrollér, at selerne er fastspændt korrekt ved at trække hårdt i enden af selerne, efter at have fastspændt barnet.

INDSTILLING AF RYGLÆN

Ryglænet kan indstilles i 3 positioner.

7. Ryglænet stilles på skrå at trække justeringsgrebet på bagsiden opad (Fig. 7). Det er nok at løfte ryglænet til den ønskede position, for at rejse det igen.

ADVARSEL: Barnets vægt kan besværliggøre disse handlinger.

BAGHJULSBREMSE

Baghjulene er udstyret med dobbeltbremser, som giver mulighed for at indvirke samtidigt på begge baghjul, ved blot at indvirke på støtterøret.

8. For at bremse klapvognen, skal man træde pedalen i midten nedad (Fig. 8). For at udløse bremsesystemet, skal man trykke pedalen i den anden retning (Fig. 8A).

KALECHEN

Kalechen er allerede monteret på klapvognen og kan ikke tages af.

9. Kalechen åbnes og reguleres vha. bøjlen foran (Fig. 9). Kalechen kan trækkes ud ved at lyne lynlåsen op (Fig. 9A-9B). Fastgør kalechens bagerste side til ryglænet med to tryklåseknapper (Fig. 9C) og burrebåndene i siden (Fig. 9D).

REGULERBAR BENSTØTTE

Benstøtten kan bruges i 2 positioner.

10. Det er nok at skubbe benstøtten opad, for at bruge den i den vandrette position. Benstøtten sænkes med tasten under den (Fig. 10).

AFTAGNING OG PÅSÆTNING AF KLAPVOGNENS BETRÆK

Følg nedenstående beskrivelse, for at tage stofbeklædningen af sædet:

11. Tag alle burrebånd og tryklåseknapper, som fastgør ryglænet til kalechen, af (Fig. 11A) og fjern båndene i begge sider fra plastikrogenerne, som fastgør ryglænet til håndtaget på stellet (Fig. 11B).

12. Fjern burrebåndet fra siderne af sædet (Fig. 12) og træk stofstykket af plastikringen på strukturen (Fig. 12A). Disse operationer skal udføres på begge sider af klapvognen.

13. Træk stofstykket til benstøtten af strukturen (Fig. 13) sammen med det elastiske bånd (Fig. 13A). Fjern burrebåndet på det elastiske bånd, som sidder under sædet, og træk spændets bånd ud (Fig. 13B). Fjern lommen fra reguleringstasten til ryglænet og træk hele betrækket opad (Fig. 13C - 13D).

Følg de samme handlinger i omvendt rækkefølge for at sætte betrækket på klapvognen igen.

LUKNING AF KLAPVOGNEN

ADVARSEL: Sørg for at dit barn eller andre børn er på sikker afstand, når denne handling udføres.

Sørg for, at klapvognens bevægelige elementer ikke kommer i berøring med barnets krop.

Kontrollér, inden lukning af klapvognen, at bagagekurven er tom og at kalechen lukket.

Klapstolen er udstyret med en lukkeanordning, som kan bruges med én hånd.

14. For at lukke klapvognen skal man skubbe cursoren A mod venstre og samtidig trykke på tasten B (Fig. 14); skub håndtaget nedad og klapvognen lukker automatisk i. Klapvognen låser automatisk i lukket stilling. Når klapvognen er lukket, kan den stå op alene (Fig. 14A-B).

TILBEHØR

ADVARSEL: Det nedenfor beskrevne tilbehør er muligvis ikke forudsat på visse produktversioner. Læs omhyggeligt anvisninger for tilbehør i den konfiguration, du har købt.

SÆT MED SKULDERREMME OG SKRIDTREMME

Klapvognen er udstyret med polstrede skulderremme og en blød skridtremme, som giver barnet sikkerhed og komfort.

15. Sæt skulderremmene i selerne (Fig. 15) og før skridtremmen i polstringen (Fig. 15A).

ADVARSEL: Justér om nødvendigt mavebæltet vha. spænderne.

ADVARSEL: Det er yderst vigtigt altid at bruge sikkerhedsselelerne, for at værne om barnets sikkerhed.

REGNSLAG

16. Regnslaget fastgøres ved at lade snorene passere rundt om klapvognens rør i de positioner, som vises i figur 16 (handlingerne skal udføres på begge sider af klapvognen).

Lad regnslaget tørre i fri luft efter brug, hvis det er blevet vådt.

ADVARSEL: Regnslaget kan ikke anvendes på klapvognen uden kaleche, da der vil opstå fare for at barnet kan kvæles.

ADVARSEL: Lad aldrig barnet ligge i klapvognen under solen med monteret regnslag pga. risikoen for, at temperaturen i klapvognen bliver overophedet.

MONTERING OG AFMONTERING AF POSEN FRA KLAPVOGNEN

Klapvognen Goody er kompatibel med Chicco posen.

Se brugsanvisningen for montering og afmontering af Chicco posen.

GARANTI

Produktet er garanteret mod enhver fejl i form af manglende overensstemmelse under normale brugsbetingelser, som beskrevet i brugsanvisningerne. Garantien bortfalder i tilfælde af fejl som følge af ukorrekt brug, slid eller hændelige uheld. Hvad angår garantiens varighed, med hensyn til fejl i form af manglende overensstemmelse, henvises der til de specifikke forskrifter i den gældende lov i landet, hvor produktet er købt, hvis sådanne er forudsat.

TÄRKEÄÄ – LUE HUOLELLISESTI JA SÄILYÄ VASTAI- SUUDEN VARALLE.

VAROITUS: ENNEN KÄYTTÖÖN RYHTYMISTÄ POISTA JA HÄVITÄ MAHDOLLISET MUOVIPUSSIT SEKÄ KAIKKI TUOTTEEN PAKKAUKSEEN KUULUVAT OSAT TAI JOKA TAPAUKSESSA PIDÄ NE POISSA LASTEN ULOTTUVILTA.

VAROTOIMENPITEET

- **VAROITUS:** Älä koskaan jätä lasta ilman valvontaa.
- **VAROITUS:** Tarkasta ennen käyttöä, että kaikki lukituslaitteet on lukittu.
- **VAROITUS:** Pidä lapsi poissa tuotteen luota, kun tuote taitetaan kasaan tai laitetaan käyttökuntoon, jotta lapsi ei loukkaannu.
- **VAROITUS:** Älä anna lapsen leikkiä tällä tuotteella.
- **VAROITUS:** Käytä aina turvavaljaita.
- Lapsen turvallisuuden takaamiseksi on ehdottomasti käytettävä haarahihnaa sekä turvavöitä. Käytä aina turvavöitä ja haarahihnaa samanaikaisesti.
- **VAROITUS:** Tarkasta ennen käyttöä, että vaunukopan, ratasistuiimen tai turvaistuimen kiinnityslaitteet on aktivoitu oikein.
- Goody-lastenrattaisiin voidaan asentaa pehmeä Chicco-vaunukoppa.
- **VAROITUS:** Tämä tuote ei sovellu

työnnettäväksi juosten tai rullaluis-tellen.

- Rattaiden käyttö on sallittu 0-48 kk:n ikäisille lapsille, joiden paino on alle 22 kg.
- Vastasyntyneille lapsille sekä noin 6 kk:n ikään asti selkänोजaa on käytettävä täysin kallistetussa asennossa.
- Pysäköintilaitteen tulee olla aina päälle kytkettynä kun lasta asetetaan paikalleen ja otetaan pois.
- Käytä pysäköintilaitetta aina kun pysähdyt.
- Älä jätä rattaita koskaan kaltevalle tasolle, vaikka jarrut olisivatkin päällä, jos lapsi on sisällä rattaissa.
- Älä kuormita koria liikaa. Maksimipaino 3 kg.
- Kaikki kahvoihin ja / tai selkänोजaan ja / tai rattaiden sivuihin kiinnitetyt painot saattavat vaikuttaa haitallisesti rattaiden tasapainoon.
- Älä kuljeta kerrallaan enempää kuin yhtä lasta.
- Älä kiinnitä rattaisiin lisävarusteita, varaosia tai komponentteja, joita valmistaja ei toimita tai joilla ei ole valmistajan hyväksyntää.
- Älä käytä tuotetta, jos sen jotkin osat ovat rikki, repeytyneet tai niitä ei ole.
- Varmista ennen kokoamiseen ryhtymistä, että tuotteessa ja missään sen komponenteissa ei näy merkkejä kuljetuksen aikana mahdollisesti tapahtuneista vaurioista; jos niitä ilmenee, tuotetta ei saa käyttää ja se on pidettävä poissa lasten ulottuvilta.
- Varmista säätöjä suorittaessasi, että rattaiden liikkuvat osat eivät joudu kosketuksiin lapsen ruumiinosien kanssa.

- Varmista, että kaikki rattaita käyttävät henkilöt ovat tarkkaan selvillä siitä, kuinka ne toimivat.
- Tätä tuotetta saa käyttää ainoastaan aikuinen henkilö.
- Tuotteen kokoamisen saa suorittaa ainoastaan aikuinen henkilö.
- Kuristumisvaaran välttämiseksi lapselle ei saa antaa, eikä hänen läheisyyteensä saa asettaa esineitä, joissa on narumaisia osia.
- Älä käytä rattaita rapuissa tai liukuportaissa: vaarana on äkillinen hallinnan menetyks.
- Noudata varovaisuutta askelman tai jalkakäytävän päälle noustessasi ja sieltä laskeutuessasi.
- Jos rattaat ovat jääneet aurinkoon pitkäksi aikaa, odota kunnes ne ovat jäähtyneet, ennen kuin laitat lapsen rattaisiin. Pitkäaikainen auringolle altistuminen saattaa aiheuttaa värimuutoksia kankaisiin ja muihin materiaaleihin.
- Vältä rattaiden ja suolaisen veden välistä kontaktia ruosteen muodostumisen ehkäisemiseksi.
- Älä käytä rattaita rannalla.
- Kun rattaita ei käytetä, ne on pidettävä poissa lasten ulottuvilta.

PUHDISTAMISTA JA HUOLTOA KOSKEVIA NEUVOJA

Tämä tuote tarvitsee säännöllistä huoltoa. Puhdistus- ja huoltotoimenpiteet kuuluvat aikuisen henkilön suoritettaviksi.

PUHDISTUS

Rattaiden istuin voidaan irrottaa (ks. kappale RATAIDEN ISTUIMEN IRROTTAMINEN JA SEN LAITTAMIN TAKAISIN PAIKALLEEN). Puhdista kangasosat kostealla sienellä ja neutraalilla saippualla. Puhdista muoviosat säännöllisesti kostealla liinalla. Kuivaa metalliosat, jos ne ovat tulleet kontaktiin veden kanssa, jotta niihin ei muodostuisi ruostetta.

Seuraavassa on ilmoitettu pesumerkinnot sekä niiden merkitykset:



Pese käsin kylmässä vedessä



Valkaisu kielletty



Rumpukuivaus kielletty



Silitys kielletty



Kemiallinen pesu kielletty

HUOLTO

Voitele liikkuvat osat tarpeen vaatiessa kuivalla silikoniöljyllä. Tarkasta pyörien kulumistilanne säännöllisin väliajoin ja pidä ne puhtaina pölystä ja hiekasta. Varmista, että kaikki metalliputkia pitkin liikkuvat muoviosat ovat puhtaita pölystä, liasta ja hiekasta, jotta näiden aiheuttama kitka ei häiritä rattaiden toimintaa. Säilytä rattaita kuivassa paikassa.

YLEISOHJEET

RATAIDEN AVAAMINEN JA NIIDEN ENSIMMÄINEN KOKOAMINEN

VAROITUS: Pidä tätä toimenpidettä suorittaessasi huolta siitä, että lapsi tai muut lapset ovat sopivalla etäisyydellä.

VAROITUS: Varmista näiden vaiheiden aikana, että rattaiden liikkuvat osat eivät joudu kosketuksiin lapsen ruumiinosien kanssa.

1. Ota kiinni työntöaisasta (kuva 1) ja vedä rattaita ylös päin (kuva 1A) kunnes runko-osa on täysissä mitoissaan (kuva 1B).

VAROITUS: Varmista ennen käyttöä, että rattaat ovat lukkiutuneet aivoimeen asentoon ja että mekanismi on todellakin lukkiutunut.

2. Asenna takarenkaat työntämällä pyörän tappia takaputken reikään, kunnes mekanismi lukkiutuu paikoilleen (kuva 2). Irrota renkaat painamalla kussakin renkaassa olevasta painikkeesta (kuva 2A).

VAROITUS: Tarkista ennen käyttöä, että kaikki pyörät on kiinnitetty kunnolla.

3. Asenna turvakaari työntämällä sen päät rattaiden nivelissä oleviin loviin (kuva 3). Jos turvakaari tarvitsee poistaa, paina molemmilla puolella olevia painikkeita (kuva 3A).

VAROITUS: Turvakaarta ei saa käyttää tuotteen nostamiseen silloin kun lapsi on sen sisällä.

TARVIKEKORI

Tarvikekorin on jo asennettu paikalleen. Jos se on tarpeen irrottaa, noudata seuraavia ohjeita.

4. Kori on kiinnitetty runkoon useasta kohdasta. Avaa korin takaosan kaksi painonappia (kuva 4); irrota rattaiden takajaloissa olevat sivunauhut (kuva 4A); avaa painonapit istuimen alta (kuva 4B); avaa tarra kiinnitys etuosasta jalkatuen alta (kuva 4C).

Kori asennetaan takaisin suorittamalla samat toimenpiteet päinvastaisessa järjestyksessä.

TURVAVÖIDEN KÄYTTÄMINEN

Rattaat on varustettu viisipisteisellä turvajärjestelmällä, johon kuuluvat kaksi olkahihnaa, kaksi säätörengasta, yksi vyötärön ympäri kulkeva hihna sekä soljella varustettu haarahihna.

5. **VAROITUS:** Vastasyntyneestä lähtien ja noin 6 kuukauden ikään asti olkahihnat on puettava lapselle siten, että ne kulkevat ensin kahden säätörengasta kautta (kuva 5) ja vyötärön ympäri kulkeva hihna pystylenkkien kautta (kuva 5A).

Olkahihnojen korkeutta voi säätää siirtämällä niitä selkänöjan säätörengasta.

6. Asetettuasi lapsen rattaisiin kiinnität turvavyöt (kuva 6) viemällä kahden pikalukon päät (A) olkahihnojen soljen (B) läpi ja sitten haarahihnan (C) solkeen. Säädä olkahihnojen korkeus siten, että ne asettuvat lapsen olkapäitä varten (kuva 6A).

Varmista, että vyöt on aina kiinnitetty oikein. Vyö avataan painamalla ja vetämällä sivulla olevista haarukkaosista.

VAROITUS: lapsesi turvallisuuden takaamiseksi on ehdottomasti käytettävä aina turvavöitä.

Varmista, että vyöt on kiinnitetty oikein vetämällä niiden loppupäästä voimakkaasti sen jälkeen, kun lapsi on asetettu ja kiinnitetty paikalleen.

SELKÄNOJAN SÄÄTÄMINEN

Selkänöjaa voidaan säätää 3 asentoon.

7. Selkänöjää kallistetaan nostamalla ylöspäin sen takana olevaa säätökahvaa (kuva 7). Selkänöjää kohotetaan yksinkertaisesti nostamalla se haluttuun asentoon.

VAROITUS: nämä toimenpiteet saattavat osoittaa uusia hankalampia lapsen painon vuoksi.

TAKAJARRUT

Takapyörät on varustettu kaksoisjarruilla, jotka jarruttavat samanaikaisesti kumpaakin takapyörää, kun tukiputken poljinta painetaan.

8. Käytä rattaiden jarruja painamalla keskellä olevaa poljinta alas päin (kuva 8). Vapauta jarrut painamalla poljinta vastakkaiseen suuntaan (kuva 8A).

AURINKOKUOMU

Aurinkokuomu on asennettu rattaisiin valmiiksi, eikä sitä voi irrottaa.

9. Avaa ja säädä kuomu etukaarta liikuttamalla (kuva 9). Kuomun voi levittää auki avaamalla sen taitokset (kuva 9A-9B). Kiinnitä kuomun takaosa selkänöjään kahdella painonapilla (kuva 9C) ja sivujen tarranauhoilla (kuva 9D).

SÄÄDETTÄVÄ JALKATUKI

Jalkatukea voidaan käyttää 2 asennossa.

10. Tuen viemiseksi vaakatasoon riittää, että sitä työnnetään ylös päin. Alas laskemiseksi on käytettävä jalkatuen alla sijaitsevaa painiketta (kuva 10).

RATTAIDEN VERHOILUN IRROTTAMINEN JA SEN LAITTAMINEN TAKAISIN PAIKALLEEN

Istuinosan kankaan irrottaminen on suoritettava seuraavassa ilmoitettujen vaiheiden mukaisesti:

11. Irrota kaikki tarrat ja painonappikiinnitykset, joilla selkänöjää on kiinni kuomussa (kuva 11A) sekä vedä molemmiin puoliin nauhat, jotka kiinnittävät selkänöjän rungon työntöaisaan, pois muovikiinnikkeistä (kuva 11B).

12. Irrota kangas selkänöjän sivuista (kuva 12) ja vedä kangasläppä pois rungon muovirenkaasta (kuva 12A). Tee sama rattaiden molemmiin puoliin.

13. Vedä kangasosa irti rungon jalkatuesta (kuva 13) ja tämän jälkeen myös joustonauha (kuva 13A). Irrota istuimen alla sijaitsevan joustonauhan tarrakiinnitys ja vedä nauha pois soljesta (kuva 13B). Irrota tasku selkänöjän säätöpainikkeesta ja vedä koko taskua ylös päin (kuva 13C - 13D).

Rattaiden verhoilu kiinnitetään takaisin suorittamalla samat toimenpiteet päinvastaisessa järjestyksessä.

RATTAIDEN SULKEMINEN

VAROITUS: Pidä tätä toimenpidettä suorittaessasi huolta siitä, että lapsi ja mahdolliset muut lapset ovat sopivalla etäisyydellä.

Varmista näiden vaiheiden aikana, että rattaiden liikkuvat osat eivät joudu kosketuksiin lapsen ruumiinosien kanssa.

Varmista ennen rattaiden sulkemista, että tarvikkori on tyhjä ja että kuomu on suljettu.

Rattaissa on yhdellä kädellä käytettävä sulkuohjain.

14. Rattaat suljetaan työntämällä liukuvipua A vasempaan ja painamalla samanaikaisesti näppäintä B (kuva 14); työnnä työntöaisaa alas ja rattaat taittuvat kokoon automaattisesti. Rattaat lukkiutuvat automaattisesti suljettuun asentoon. Kun rattaat on taitettu kokoon, ne pysyvät itse pystyssä (kuva 14A-B).

LISÄVARUSTEET

VAROITUS: Seuraavaksi kuvailtuja lisävarusteita ei välttämättä ole tuotteen kaikissa versioissa. Lue huolellisesti ostamassasi mallissa oleviin varusteisiin liittyvät ohjeet.

OLKA- JA HAARAHIHNASARJA

Rattaat on varustettu pehmustetuilla olka- ja haarahihnoilla, jotka takaavat lapsen turvallisuuden ja mukavuuden.

15. Vie olkahihnat pehmusteiden läpi (kuva 15) ja aseta haarahihnan pehmuste paikoilleen (kuva 15A).

VAROITUS: Säädä tarvittaessa vyötäröhihnan pituutta solkien avulla.

VAROITUS: Lapsesi turvallisuuden takaamiseksi on ehdottomasti käytettävä aina turvavöitä.

SADESUOJUS

16. Sadesuojus kiinnitetään viemällä nauhat rattaiden putkien ympärillä kuvassa 16 näkyvistä kohdista (toimenpide suoritetaan rattaiden molemmilla puolilla).

Jos suojus on kastunut, anna sen kuivua ilmassa käytön jälkeen.

VAROITUS: Sadesuojusta ei saa käyttää rattaissa, joissa ei ole kuomua, sillä se saattaa aiheuttaa lapsen tukehtumisen.

VAROITUS: Kun rattaisiin on asennettu sadesuojus, älä jätä niitä koskaan aurinkoon lapsen ollessa rattaissa, sillä on olemassa rattaiden ylikuumentumisen vaara.

PEHMEÄN KANTOKOPAN ASENNUS JA IRROTUS RATAISTA

Goody-rattaat ovat yhteensopivat pehmeän Chicco-kantokopan kanssa.

Katso ohjeet kantokopan asennukseen ja irrotukseen rattaista pehmeän Chicco-kantokopan käyttöohjeista.

TAKUU

Tuotteen taataan olevan virheetön normaaleissa käyttöohjeiden mukaisissa käyttöolosuhteissa. Takuu ei ole siis voimassa siinä tapauksessa, että vahingot johtuvat vääranlaisesta käytöstä, kulumisesta tai vahinkotapahtumista. Virheitä koskevan takuun keston osalta noudatetaan ostomaassa voimassa olevia kansallisia määräyksiä sovellettavilta osin.

NO BRUKERVEILEDNING

VIKTIG – LES NØYE OG OPPBEVAR FOR FREMTIDIG BRUK.

FORSIKTIG: FØR BRUK MÅ DU FJERNE OG HIVE EVENTUELLE PLASTPOSER OG ALLE EMBALLASJEELEMENTENE SOM ER DEL AV PRODUKTETS KONFEKSJON ELLER DU MÅ SØRGE FOR AT DE OPPBEVARES UTENFOR BARNAS REKKEVIDDE.

ADVARSLER

- **ADVARSEL:** Aldri etterlat barnet uten tilsyn.
- **ADVARSEL:** Kontroller at alle låsemekanismer er aktivert før bruk.
- **ADVARSEL:** For å unngå personskade, sørg for å holde barnet ditt på avstand mens du slår opp og slår sammen produktet.
- **ADVARSEL:** La ikke barnet leke med produktet.
- **ADVARSEL:** Bruk alltid sikringsselelene.
- Skrittstroppene og sikkerhetsselelene er helt nødvendig for å kunne garantere barnets sikkerhet. Bruk alltid sikkerhetsselelene sammen med skrittstroppene.
- **ADVARSEL:** Kontroller før hver bruk at låsemekanismene for barnevognbagen eller bilsetet virker som de skal.
- På sportsvognen Goody er det mulig å montere den myke bærebaggen Chicco.
- **ADVARSEL:** Dette produktet egner seg ikke for løping eller bruk med

rulleskøyter.

- Sportsvognen kan brukes av barn fra 0 til 48 måneder, inntil de når en vekt på maksimalt 22 kg.
- Fra fødselen av og helt til barnet er 6 måneder må ryggstøtten benyttes i helt tilbakevendt posisjon.
- Parkeringsanordningen må alltid være tilkoblet når barnet plasseres eller flyttes.
- Bruk parkeringsanordningen hver gang du stanser.
- La aldri vognen stå i bakke med barnet i, selv om du har satt på bremse.
- Fyll ikke opp kurven. Maksimal vekt 3 kg.
- Enhver vekt festet til håndtakene og/eller på ryggstøtten og/eller sportsvognens sider kan føre til at stabiliteten til sportsvognen reduseres.
- Transporter kun ett barn om gangen.
- Fest ikke tilbehør, reservedeler eller komponenter som ikke leveres av produsenten eller har hans godkjenning.
- Bruk ikke vognen dersom deler av den er ødelagt, revet opp eller mangler helt.
- Før montering må du kontrollere at produktet og dets komponenter er hele og ikke viser tegn på skade oppstått under transporten, i dette tilfellet må produktet ikke benyttes og barn må holdes på sikker avstand.
- Ved regulering må du forsikre deg om at de bevegelige delene på sportsvognen ikke kommer i kontakt med barnets kropp.

- Påse at de som bruker sportsvognen har god kunnskap om hvordan vognen fungerer.
- Vognen må kun brukes av en voksen.
- Vognen må kun monteres av en voksen.
- For å unngå faren for kveling, må en hverken gi barnet gjenstander med snører eller plassere barnet ved siden av gjenstander med snører.
- Ikke bruk sportsvognen i trapper eller i rulletrapper: en kan plutselig miste kontrollen.
- Vær spesielt forsiktig når du går opp et trappetrinn eller en fortauskant.
- Dersom sportsvognen utsettes for sol over lenger tid, må du vente til den har kjølt seg ned før du plasserer barnet i den. Står sportsvognen i solen over lenger tid kan materialene og tekstilene skifte farge.
- Unngå at sportsvognen kommer i kontakt med saltvann, dette kan føre til rustdannelse.
- Bruk ikke sportsvognen på stranden.
- Når sportsvognen ikke er i bruk må den holdes utenfor barns rekkevidde.

RÅD FOR RENHOLD OG VEDLIKEHOLD

Dette produktet trenger regelmessig vedlikehold. Renhold og vedlikehold må utføres av en voksen person.

RENHOLD

Setetrekket til sportsvognen kan tas av (se avsnitt HVORDAN TA AV OG PÅ TREKKET). Bruk en fuktig svamp og nøytral såpe for å gjøre rene alle delene i stoff. Rengjør av alle delene i plast regelmessig med en fuktig klut. Tørk delene i metall dersom de kommer kontakt med vann for å unngå rustdannelse.

Nedenfor vises de forskjellige symbolene for vask med tilhørende forklaring:



Må vaskes for hånd i kaldt vann



Ikke tilsett blekemiddel



Må ikke tørkes mekanisk



Må ikke strykes



Må ikke renses

VEDLIKEHOLD

Smør de bevegelige delene, dersom det er nødvendig, med tørt silikonolje.

Kontroller regelmessig tilstanden til hjulene for eventuell slitasje og hold de rene for støv og sand. Sørg for at alle delene i plast som beveger seg på metallstenger er fri for støv, skitt og sand slik at en unngår friksjon som kan ha negativ innvirkning på sportsvognens funksjoner.

Oppbevar sportsvognen på et tørt sted.

GENERELLE INSTRUKSER

FØRSTE GANG SPORTSVOGNET ÅPNES OG MONTERES

ADVARSEL: Når du utfører denne operasjonen må du forsikre deg om at barnet og eventuelle andre barn i nærheten befinner seg på sikker avstand.

ADVARSEL: Du må forsikre deg om at de bevegelige delene på sportsvognen ikke kommer i kontakt med barnets kropp i denne fasen.

1. Ta tak i håndtaket (Fig. 1) og dra sportsvognen opp (Fig. 1A) til strukturen er åpnet helt og holdent (Fig. 1B).

ADVARSEL: Før bruk forsikre deg om at sportsvognen er blokkert i åpen posisjon ved å kontrollere at mekanismen faktisk er blokkert.

2. Monter bakhjulene ved å føre hjulakselen inn i hullet til bakrøret, helt til den er bokkert (fig. 2). For å fjerne den, bruk knappen som befinner seg på hvert hjul (Fig. 2A).

ADVARSEL: Før bruk må du forsikre deg om at hjulene er riktig festet.

3. Monter støtdemperfrontbøylen ved å føre den inn i åpningene på leddene til sportsvognen (Fig. 3). Hvis det skulle være nødvendig å fjerne den, trykk på knappene på begge sidene (Fig. 3A).

ADVARSEL: Frontbøylen må ikke benyttes for å løfte vognen når barnet sitter i den.

WAREKURV

Varekurven er allerede installert. Skulle det være nødvendig å fjerne den, følg trinnene som beskrevet nedenfor.

4. Kurven er festet til rammen på flere punkter. Løsne de 2 trykknappene på baksiden av kurven (Fig. 4); ta bort sidebåndene på sportsvognens bakben (Fig. 4A); Løsne trykknappene under setet (Fig. 4B); åpne borrelåsen på forsiden under fotstøtten (Fig. 4C).

For å montere kurven igjen må operasjonene utføres i motsatt rekkefølge.

BRUK AV SIKKERHETSSELER

Sportsvognen er utstyrt med et system med feste i fem punkt bestående av to skulderseler, to reguleringshull, en midjesele og en skrittsele med tilhørende klemme.

ADVARSEL: Babyer fra de er nyfødte til de er 6 måneder gamle må benytte skulderselene. Disse må passere igjennom de to åpningene for justering. 5) og midjesele føres inn i de vertikale åningene (Fig. 5A).

Det er mulig å justere høyden til skulderselene ved å forflytte de i hullene som finnes på rygglenet.

6. Etter at barnet er plassert i sportsvognen skal sikkerhetsbeltet festes (Fig. 6) ved å føre de to innsatsene (A) inn i spennen til skulderselene (B) og deretter inn i skrittstroppen (C); reguler høyden til skulderselene slik at de tilpasses barnets skuldre (Fig. 6A).

Kontroller alltid at selene er riktig festet. Trykk og dra i innsatsene på siden for å løse på beltet.

ADVARSEL: for å garantere barnets sikkerhet, er det helt nødvendig å alltid bruke sikkerhetselene.

For å kontrollere at sikkerhetselene er riktig festet, sett barnet på plass og fest det, dra deretter hardt i enden til beltene.

REGULERING AV SETERYGGEN

Seteryggen kan reguleres i 3 posisjoner.

7. For å bøye seteryggen bakover, løft håndtaket for regulering som befinner seg bak seteryggen (Fig. 7). For å heve seteryggen er det tilstrekkelig å løfte det til ønsket posisjon.

ADVARSEL: med barnets vekt kan det være vanskelig å utføre operasjonen.

BAKBREMSER

Hjulene bak er utstyrt med tvillingbremsar som gjør det mulig å betjene begge bakhjulene samtidig med bruk av støtterøret.

8. For å bremse sportsvognen, trykk ned den midstilte pedalen (Fig. 8). For å slippe opp bremsen, trykk på pedalen i motsatt retning (Fig. 8A).

KALESJE SOM BESKYTTER MOT SOLEN

Kalesjen er montert på sportsvognen og kan ikke fjernes.

9. Bruk buen foran for å åpne og justere kalesjen (Fig. 9). Det er mulig å utvide kalesjen ved å åpne glidelåsen (Fig. 9A-9B). Fest kalesjens bakdel til seteryggen med bruk av de to trykknappene (Fig. 9C) og borrelåsene på siden (Fig. 9D).

JUSTERBAR BENSTØTTE

Det er mulig å bruke benstøtten i 2 posisjoner.

10. For å bruke benstøtten i horisontal posisjon, er det nok å løfte den oppover. For å senke den, trykk på knappen under benstøtten (Fig. 10).

HVORDAN TA AV OG PÅ TREKKET

Følg trinnene som beskrives nedenfor for å fjerne setetrekket:

11. Løsne alle borrelåser og trykknapper som fester seteryggen til kalesjen (Fig. 11A) og dra ut båndene fra plasthektene, på begge sider, som fester seteryggen til rammens rørhåndtak (Fig. 11B).

12. Løsne borrelåsen på siden av setet (Fig. 12) og dra ut stoffdelen fra plastringen på strukturen (Fig. 12A). Gjør dette på begge sider av sportsvognen.

13. Ta ut stoffdelen til fotstøtten fra strukturen (Fig. 13) og følgelig strikkbåndet (Fig. 13A). Løsne borrelåsen på strikkbåndet som befinner seg under setet og dra ut båndet fra innsatsen (Fig. 13B). Fjern lommen fra reguleringsknappen på seteryggen og dra alt stoffet oppover (Fig. 13C - 13D).

For å sette på trekket igjen må operasjonene utføres i motsatt rekkefølge.

SAMMENSLÅING AV SPORTSVOGNEN

ADVARSEL: når du utfører denne operasjonen må du forsikre deg om at barnet og eventuelle andre barn i nærheten befinner seg på sikker avstand.

Du må forsikre deg om at de bevegelige delene på sportsvognen ikke kommer i kontakt med barnets kropp i denne fasen.

Før du slår sammen vognen må du påse at varekurven er tom og at kalesjen er lukket.

Sportsvognen er utstyrt med en lukkekommando som kan brukes med kun én hånd.

14. For å lukke sportsvognen, dytt markøren A mot venstre samtidig som du trykker på tasten B (Fig. 14); skyv håndtaket nedover og sportsvognen vil lukke seg automatisk. Sportsvognen blokkeres automatisk når den er lukket. Sportsvognen står av seg selv i lukket posisjon (Fig. 14A-B).

TILBEHØR

ADVARSEL: Det kan være at tilbehøret som står beskrevet nedenfor ikke er til stede på noen av versjonene av produktet. Les grundig instruksjonene om tilbehøret som er til stede i konfigurasjonen du har kjøpt.

SETT SKULDERSELER OG SKRITTSTROPP

Sportsvognen er utstyrt med polstrede skulderseler og en myk skrittstropp, som gir trygghet og komfort til barnet.

15. Før skulderselene inn i beltene (Fig. 15) og før skrittstroppen inn i polstringen (Fig. 15A).

ADVARSEL: Reguler midjeselen, hvis nødvendig, med bruk av innsatsene.

ADVARSEL: For å garantere barnets sikkerhet, er det helt nødvendig å alltid bruke sikkerhetssele.

REGNTREKK

16. For å feste regntrekket må snorene passere internt i rørene til sportsvognen på høyde med punktene som indikeres i figur 16 (må gjøres på begge sider av sportsvognen).

Etter bruk, la trekket lufttørke hvis det har blitt vått.

ADVARSEL: Regntrekket kan ikke benyttes på sportsvognen dersom denne er uten kalesje, siden dette vil kunne føre til at barnet ikke får tilstrekkelig luft og det er dermed fare for kvalning.

ADVARSEL: Dersom regntrekket er montert på sportsvognen må denne aldri utsettes for direkte sollys mens barnet sitter i den pga. fare for overoppvarming.

MONTERING OG DEMONTERING AV BÆREBAGEN TIL SPORTSVOGNEN

Sportsvognen Goody er kompatibel med Chicco bærebagen.

For montering og demontering av sportsvognens bag, les instruksjonene for bærebagen Chicco.

GARANTI

Produktet garanteres mot enhver konformitetsfeil under normale bruksforhold i henhold til det som forutsettes i brukerveiledningen. Garantien vil ikke gjelde dersom skadene skyldes uriktig bruk, slitasje eller ulykkeshendelser. Når det gjelder garantiens varighet ved konformitetsfeil vises det til det som forutsettes i de nasjonale forskriftene i landet hvor produktet kjøpes.

مهم - اقرأ التعليمات جيداً واحتفظ بها للرجوع إليها مستقبلاً.

تحذير: قبل الاستخدام، قم بإزالة كافة الأكياس البلاستيكية وخامات التغليف، وأبعدها عن متناول الأطفال.

تحذيرات

- **تحذير:** لا تترك الطفل وحده دون مراقبة.
- **تحذير:** تأكد من تشغيل كافة أجهزة التأمين قبل الاستخدام.
- **تحذير:** لتجنب الإصابة، احرص على إبعاد الطفل عند فرد وطي هذا المنتج.
- **تحذير:** لا تسمح لطفلك باللعب بهذا المنتج.
- **تحذير:** يجب استعمال نظام أمان الطفل دائماً.
- يلزم استعمال أحزمة الأمان لضمان سلامة طفلك. قم باستعمال أحزمة الأمان بشكل كامل.
- **تحذير:** تحقق من الثبات السليم للمقعد أو المهدي المحمول أو تجهيزات التثبيت قبل الاستخدام.
- يمكن تركيب المهدي المحمول الناعم من Chicco على عربة الأطفال Goody.
- **تحذير:** لا تستعمل هذا المنتج للركض أو التزلج.
- عربة الأطفال مخصصة للأطفال حديثي الولادة وحتى سن 48 شهراً، وحتى وزن 22 كجم.
- يوصى باستخدام مسند الظهر في أقصى وضعية مائلة بالنسبة للأطفال حديثي الولادة وحتى سن 6 شهور.
- يجب تعشيق مكبح الإيقاف دائماً عند وضع أو إخراج طفلك.
- استخدم مكبح الإيقاف في كل مرة تتوقف فيها.
- لا تترك عربة الأطفال أبداً على سطح منحدر والطفل بداخلها، حتى في حالة استخدام

المكايح.

- لا تبالغ في ملء سلة الحفظ. الوزن الأقصى 3 كجم.
- وضع أربة أوزان إضافية على المقبض و/أو على مسند الظهر و/أو على جوانب عربة الأطفال يؤدي إلى اختلال توازنها.
- لا تنقل أكثر من طفل واحد في المرة الواحدة.
- لا تستخدم ملحقات أو قطع غيار أو أجزاء أخرى لم يتم توريدها/اعتمادها من الجهة الصانعة/الموزع.
- تجنب استخدام المنتج عند تعرض أي من أجزائه إلى الكسر أو التمزق أو الضياع.
- قبل القيام بالتجميع، يجب التأكد من عدم تعرض المنتج وكافة أجزائه للضرر من جراء عملية النقل. في حالة وجود تلفيات، لا تستخدمه واحفظه بعيداً عن متناول الأطفال.
- خلال عمليات الضبط هذه، يجب التأكد أن الأجزاء المتحركة في العربة لن تتلامس مع جسم الطفل.
- تأكد أن الشخص الذي يستخدم عربة الأطفال على علم بكيفية استعمالها بطريقة آمنة.
- يقتصر استخدام هذا المنتج على البالغين فقط.
- يجب تجميع المنتج بمعرفة شخص بالغ فقط.
- لتجنب جميع مخاطر الاختناق، لا تقم أبداً بإعطاء الطفل أشياء مربوطة بأحبال أو أسلاك، ولا تترك أشياء من هذا القبيل في متناوله.
- لا تستخدم عربة الأطفال على السلالم أو السلالم المتحركة مطلقاً: فقد تفقد السيطرة على عربة الأطفال.
- انتبه دائماً أثناء صعود درجات السلم أو الأرصفة أو عند النزول منها.
- إذا تركت عربة الأطفال معرضة لأشعة الشمس المباشرة لفترة طويلة، فيجب عليك تركها تبرد قبل إجلاس طفلك فيها. قد يؤدي تعرض عربة الأطفال لأشعة الشمس المباشرة لوقت طويل إلى شحوب لون خاماتها وأقمشتها.
- أبعدها عن ملامسة الماء المالح. فقد تتعرض للصدأ.

• لا تستعمل عربة الأطفال على الشاطئ.

• خلال الاحتفاظ بعربة الأطفال بعيداً عن متناول الأطفال، في حالة عدم استخدامها.

نصائح حول التنظيف والصيانة

يحتاج هذا المنتج إلى صيانة بصورة دورية، ويجب أن تقتصر عمليات التنظيف والصيانة على الأشخاص البالغين.

التنظيف

يمكن إزالة مقعد عربة الأطفال (يرجى مراجعة جزء تركيب وإزالة بطانة عربة الأطفال)، قم بتنظيف الأجزاء الفماشية باستخدام فوطة وبيرة مبللة وصابون معتدل. قم بتنظيف الأجزاء البلاستيكية بصفة دورية باستخدام قطعة فماش ناعمة ومبللة. لتجنب تكوّن الصدأ، عليك بتجفيف القطع المعدنية جيداً في حالة ملامستها للماء. جّد أذناه رموز الغسل ومعانيها:



لا تستعمل مبيض

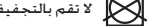

لا تقم بالتنظيف باستخدام مجفف كهربائي

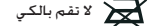

لا تقم بالكي

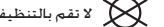

لا تقم بالتنظيف الجاف

الصيانة

قم بتشجيع الأجزاء المتحركة باستخدام شحم سيليكون جاف إذا لزم الأمر. افحص حالة العجلات بصفة دورية، وحافظ على نظافتها كلها من الغبار والرمال. لتفادي الاحتكاك الذي قد يؤثر بالسلب على الأداء الوظيفي السليم لعربة الأطفال، تأكد من خلو جميع الأجزاء البلاستيكية، التي تتحرك بطول الأنياب المعدنية، من الغبار والأوساخ والرمال. يجب الاحتفاظ بعربة الأطفال في مكان جاف.

تعليمات عامة

الفتح والتجميع الأول لعربة الأطفال

تحذير: عند فتح العربة، تأكد من وقوف طفلك أو الأطفال الآخرين على مسافة آمنة منها.

تحذير: خلال هذه المراحل، يجب التأكد أن الأجزاء المتحركة في عربة الأطفال لن تتلامس مع جسم الطفل.

1. أمسك الذراع (الشكل 1) واسحب عربة الأطفال للأعلى (الشكل 1A) حتى يفتح الهيكل تماماً (الشكل 1B).

تحذير: قبل الاستخدام، تحقق من تثبيت عربة الأطفال في وضعية الفتح، من خلال التحقق من ثبات آلية الفتح بشكل فعال.

2. قم بتجميع العجلات الخلفية من خلال إدخال شوكة العجلة في الفتحة المناسبة الموجودة بالأنياب الخلفي إلى أن تثبت في موضعه (الشكل 2)، لإزالتها، استخدم الزر الموجود على كل عجلة (الشكل 2A).

تحذير: قبل الاستخدام تأكد أن العجلات مثبتة بشكل صحيح.

3. قم بتركيب الحزام من خلال إدخاله في الفتحات المناسبة الموجودة بوصلات عربة الأطفال (الشكل 3)، لغرض إزالته، اضغط على الأزرار الموجودة على الجانبين (الشكل 3A).

تحذير: يحظر استخدام الحاجز لرفع عربة الأطفال بينما الطفل جالس داخلها.

سلة جميع الأغراض

سلة التخزين مركبة مسبقاً لغرض إزالتها، اتبع الخطوات الواردة أدناه.

4. سلة التخزين مثبتة بالإطار عند نقاط عديدة، قم بفك زري التثبيت الموجودين على الجزء الخلفي للسلة (الشكل 4)، أزل الأشرطة الجانبية على السيفان الخلفية لعربة الأطفال (الشكل 4A)، قم بفك أزرار التثبيت الموجودة أسفل المقعد (الشكل 4B)، افتح الأشرطة الفيكرلو على الجزء الأمامي أسفل مسند القدمين (الشكل 4C)، لإعادة جميع السلة، اتبع نفس الخطوات بترتيب عكسي.

طريقة استخدام أحزمة الأمان

تحتوي عربة الأطفال هذه على أحزمة أمان خماسية النقاط، وتشتمل على شريطين للأكتاف وفتحتين لأداء الضبط. وشريط للخصر وحزام للحوض مع مشبك.

5. **تحذير:** عند نيل أطفال بعمر يصل إلى 6 أشهر، يجب تمرير أشرطة الكتف عبر فتحتي الضابط (الشكل 6) وحزام الخصر عبر الفتحات الرأسية (الشكل 5A).

يمكن ضبط ارتفاع أشرطة الكتف من خلال استعمال الفتحات المختلفة الموجودة على مسند الظهر.

6. بعد وضع الطفل في عربة الأطفال، قم بتثبيت الأحزمة (الشكل 6) من خلال تمرير الشوكتين (A) عبر إبرة شريط الكتف (B) ثم تمريرهما عبر إبرة حزام الحوض (C)، اضبط ارتفاع أشرطة الأكتاف بحيث تتناسب بشكل صحيح مع أكتاف طفلك (الشكل 6A)، تأكد من تركيب أشرطة الحزام بشكل صحيح، لفك الشريط، اضغط شعب الشوكة الجانبية واسحبها.

تحذير: يجب أن يستخدم الأطفال أحزمة الأمان طوال الوقت، لضمان سلامة طفلك، يلزم استعمال أحزمة الأمان دائماً.

للتأكد من إحكام تثبيت الأحزمة بنقاط التثبيت بشكل صحيح، اجذب أطراف الأحزمة بإحكام بعد وضع طفلك داخل عربة الأطفال.

ضبط مسند الظهر

يمكن ضبط مسند الظهر على 3 أوضاع.

7. خفض مسند الظهر ارفع ذراع الضبط الموجود بالجزء الخلفي لمسند الظهر (الشكل 7)، لرفع مسند الظهر، ما عليك سوى دفع المسند للأعلى إلى الموضع المطلوب. **تحذير:** وزن الطفل يمكن أن يزيد من صعوبة هذه العمليات.

المكايح الخلفية

تشتمل العجلتين الخلفيتين على مكايح مترابطة يمكن استخدامها في نفس الوقت على العجلتين الخلفيتين باستخدام الأنياب الداعم.

8. لتنشيط مكايح عربة الأطفال، اضغط للأسفل على الدواسة الوسطى (الشكل 8)، لتحرير المكايح، اضغط الدواسة في الاتجاه المقابل (الشكل 8A).

مظلة الشمس

المظلة مركبة بالفعل على عربة الأطفال ولا يمكن إزالتها.

9. لفتح مظلة المظلة، استخدم القوس الأمامي (الشكل 9)، يمكن فرد المظلة من خلال فتح السحاب (الشكل 9A-9B)، قم بتعليق الشراع الخلفي من المظلة بمسند الظهر باستخدام زر التثبيت (الشكل 9C) وأشرطة الفيكرلو الجانبية (الشكل 9D).

مسند القدمين القابل للضبط

يمكن استخدام مسند القدمين على وضعين.

10. لاستخدام مسند القدمين في الوضعية الأفقية، ما عليك سوى دفعه للأعلى، لإتزال مسند القدمين، استخدم الزر الموجود أسفل مسند القدمين (الشكل 10).

تركيب وإزالة بطانة عربة الأطفال

إزالة البطانة من المقعد، اتبع الخطوات التالية:

11. قم بفك جميع الأشرطة الفيكرلو وأزرار التثبيت التي تربط مسند الظهر بالمظلة (الشكل 11)، وعلى كلا الجانبين، حرر الأشرطة من الخلفات البلاستيكية التي تثبت مسند الظهر بالأنياب الذي يُشكّل الذراع للإطار (الشكل 11B).

12. أزل الشريط الفيكرلو من جوانب المقعد (الشكل 12) وأزل الغطاء القلاب للكسوة من الحلفة البلاستيكية الموجودة على الهيكل (الشكل 12A)، استكمل هذه العملية على جانبي عربة الأطفال.

13. أزل الجزء الفماشى لمسند القدمين من الهيكل (الشكل 13)، وبالتالي الشريط المن (الشكل 13A)، أزل الشريط الفيكرلو الموجود على الشريط المن للوجود أسفل المقعد وأزل الشريط من الإيزر (الشكل 13B)، أزل الجيب من زر الضبط الخلفي لمسند الظهر واسحب الكسوة بالكامل للأعلى (الشكل 13C - 13D).

إعادة تركيب البطانة على عربة الأطفال، اتبع نفس الخطوات بترتيب عكسي.

طبي عربة الأطفال

تحذير: عند فتح العربة، تأكد من وقوف طفلك أو الأطفال الآخرين على مسافة آمنة خلال هذه المراحل، يجب التأكد أن الأجزاء المتحركة في عربة الأطفال لن تتلامس مع جسم الطفل.

قبل غلق عربة الأطفال، تأكد من تفرغ سلة الحفظ وغلّق المظلة.

تشتمل عربة الأطفال على جهاز غلق يمكن استخدامه بيد واحدة.

14. لتغلق عربة الأطفال، ادفع الفتح A إلى اليسار وفي نفس الوقت اضغط الزر B (الشكل 14)، ادفع الذراع للأسفل وبعدها ستغلق عربة الأطفال، سوف تثبت عربة الأطفال أوتوماتيكياً في وضعية الغلق. وفي وضعية الغلق، تفتح عربة الأطفال بشكل مستقل (الشكل 14A-B).

الملحقات

تحذير: قد لا تشتمل بعض طرازات المنتج على الملحقات الواردة أدناه، يُرجى قراءة التعليمات بعناية حول الملحقات المتوفرة للموديل الذي تم شراؤه.

أشرطة الكتف وأشرطة الحوض

يتم تجهيز عربة الأطفال بأحزمة بطنية للكثف وحزام حوض طري لضمان سلامة وراحة طفلك.

15. مرر أشرطة الكتف عبر بطانة شريط الكتف (الشكل 15) ومرر شريط الحوض عبر بطانته (الشكل 15A).

تحذير: اضبط حزام الحصر عند الحاجة من خلال الضغط على المشابك.
تحذير: لضمان سلامة طفلك، يجب دائمًا ربط أحزمة الأمان.

الغطاء الواقي من المطر

16. لتثبيت غطاء الحماية من المطر، قم بتثبيت الأشرطة حول إطار عربة الأطفال. في المواضع الموضحة في الشكل 16 (بم تكرر الخطوط على جانب احد العجلات الخلفية).

بعد الانتهاء من استخدام غطاء الحماية من المطر، اتركه يجف بشكل سليم إذا كان مبللاً.

تحذير: لا يمكن استخدام الغطاء الواقي من المطر بعربة الأطفال غير المزودة بسقف. حيث قد يؤدي ذلك إلى الاختناق.

تحذير: عند تركيب الغطاء الواقي من المطر بعربة الأطفال، تجنب تعريضه لأشعة الشمس المباشرة بينما الطفل بداخلها إذ أنه سيؤدي لارتفاع درجة الحرارة بشكل كبير.

تركيب وإزالة المهده المحمول الناعم من عربة الأطفال

عربة الأطفال Goody متوافقة مع المهده المحمول الناعم من Chicco.

للاطلاع على تعليمات بشأن جميع وإزالة المهده المحمول من عربة الأطفال، ارجع إلى دليل تعليمات المهده المحمول الناعم من Chicco.

الضمان

هذا المنتج يشتمل على ضمان جودة عند الاستخدام في الظروف الاعتيادية كما هو موضح في تعليمات الاستخدام. لذلك لا يسري الضمان في حالة الأضرار الناتجة عن الاستخدام غير السليم أو التآكل أو الأحداث العارضة، وبالنسبة لمدة الضمان ضد عيوب المطابقة فيرجى الرجوع إلى الأحكام الخاصة الواردة في القوانين المعمول بها محلياً في بلد البيع، حيثما وجدت.

- I** ARTSANA S. P. A.
Via Saldarini Catelli, 1
22070 Grandate – Como – Italia
800-188 898
www.CHICCO.com
- F** ARTSANA FRANCE S.A.S.
17/19 Avenue De La Metallurgie
93210 Saint Denis La Plaine - France
0820 87 00 41 (0.12€Ttc/Mn)
www.CHICCO.fr
- D** ARTSANA GERMANY GMBH
Borsigstrasse 1-3
D-63128 Dietzenbach-Deutschland
+49 6074 4950
www.CHICCO.de
- GB** ARTSANA UK Ltd.
2nd Floor
1 Imperial Place
Maxwell Road
Borehamwood
Hertfordshire - WD6 1JN
01623 750870 (office hours)
www.CHICCO.uk.com
- E** ARTSANA SPAIN S.A.U.
C/Industria 10
Pol. Industrial Urtinsa
Apartado De Correos 212 - E
28923 Alcorcon (Madrid)-Spain
902 117 093
www.CHICCO.es
- P** ARTSANA PORTUGAL S.A.
Rua Humberto Madeira, 9
2730-097 Queluz De Baixo Barcarena Portugal
21 434 78 00
800 20 19 77
www.CHICCO.pt
- NL** ARTSANA BELGIUM N.V.
Temselaan 5 B-1853 Strombeek - Bever
Belgium
+32 23008240
www.CHICCO.be
- TR** İthalatçı firma:
Artsana Turkey Bebek ve Sağlık Ürünleri A.Ş.
İçerenköy Mh. Erkut Sk. No:12 Üner Plaza K:12
Ataşehir İSTANBUL
Tel: 0 216 570 30 30
Üretici Firma: Artsana S.p.A.
Via Saldarini Catelli, 1 - 22070 Grandate (CO)-Italy
Tel: (+39) 031 382 111
Yetkili Servis:
Eser Puset Tamir ve Bakım Servisi Tic. Ltd. Şti.
Seyrantepe Mh. İspar İş Merkezi No:107 Kağıthane
İSTANBUL
Tel: 0 212 570 30 78
- PL** ARTSANA POLAND Sp.zo.o.
Aquarius, Ul. Polczyńska 31 A
01-377 Warszawa
+48 22 290 59 90
www.CHICCO.com

RUS ООО "Артсана Рус"
Россия 125009 Москва,
Детярный переулoк, д.4, стр.1.
тел/факс (+7 495) 662 30 27
www.CHICCO.ru
часы работы: 9.30-18.00
(время московское)

CH ARTSANA SUISSE S.A
Stabile la Punta Via Cantonale 2/b
6928 Manno (TI)-Svizzera
+41 (0)91 935 50 80
www.CHICCO.ch

BR ARTSANA BRASIL LTDA.
Av. Comendador Aladino Selmi
4630 – Galpões 06 e 07 – Vila San Martin
Campinas – SP
CEP: 13069-096
+55 11 2246-2100
www.CHICCO.com.br

MX ARTSANA MEXICO S.A
Dec V. Ruben Dario 1015
Colonia Lomas De Providencia 44647
Guadalajara, Jalisco-Mexico
01800 702 8983
www.CHICCO.com.mx

AR ARTSANA ARGENTINA S.A.
Uruguay 4501
Victoria Cp(1644)
San Fernando- Buenos Aires-Argentina
0810-888-2442
www.CHICCO.com.ar

IN ARTSANA INDIA PRIVATE LIMITED,
7Th Floor, Tower B, Paras Twin Towers,
Golf Course Road, Sector 54
Gurgaon – 122002 - Haryana, India
(+91)(124)(4964500)
www.CHICCO.in



ARTSANA S.p.A.
Via Saldarini Catelli, 1
22070 Grandate (CO) - Italy
Tel. (+39) 031 382 111
Fax (+39) 031 382 400
www.CHICCO.com

NOTE

A series of horizontal dotted lines for writing notes.

NOTE

A series of horizontal dotted lines for writing notes, spanning the width of the page.

NOTE

A series of horizontal dotted lines for writing notes.

46.079861 000 000_1925

ARTSANA S.p.A. - Via Saldarini Catelli, 1 - 22070 Grandate (CO) - Italy
Tel. (+39) 031 382 111 - Fax (+39) 031 382 400 - www.chicco.com

